

# GD GRUPOGESCO

CENTRAL DE COMPRAS, VENTAS Y SERVICIOS

## CATÁLOGO PROFESIONAL 2024-2025

CALEFACCIÓN Y ACS | ENERGÍAS RENOVABLES | CLIMATIZACIÓN | BAÑO Y COCINA | PISCINA Y JARDÍN | TRATAMIENTO DE AGUA | FONTANERÍA

GESCOplus

GESCOpro

GESCOnova

*Las marcas del Profesional*

GARANTÍA  
DE CALIDAD  
Y SERVICIO



*Las marcas del Profesional*

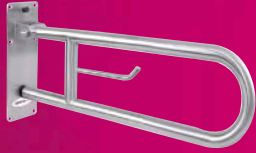

**PRODUCTOS  
FABRICADOS EN  
ESPAÑA POR LOS  
MEJORES  
FABRICANTES**



*Estimado profesional:*

**GRUPOGESCO** cumplió 30 años con estos sus almacenes profesionales. Esperamos haberle servido y seguir haciéndolo como usted, profesional del sector se merece, le damos las gracias por comprar, inteligentemente, en este su almacén de confianza que le ofrece materiales de primera calidad, con una triple garantía, ya que ante cualquier problema, se le resolvería por este su almacén amigo con la fuerza que le da pertenecer a un grupo con presencia en España y Portugal como **GRUPOGESCO** y fuerza comercial con los fabricantes números uno.

Tiene en su poder un catálogo de primeras marcas nacionales e internacionales, estas marcas, que este su almacén proveedor le ofrece, están fabricados por los mejores fabricantes, así como también verá las marcas  que denominamos "Las marcas del profesional", ya que van dirigidas a usted para que se defienda ante almacenes que le venden a usted al mismo precio que al particular y otras marcas que es imposible meter en sus catálogos.

En las primeras páginas verá los fabricantes que aparecen en este catálogo y a continuación, la totalidad de fabricantes que dispone este, su almacén proveedor, para servirle todo cuanto usted necesite.

Le volvemos a agradecer que día a día sus compras las haga en este su almacén proveedor, el cual siempre estará a su servicio.

Esperamos que este año también este catálogo, le sirva para facilitarle la labor de venta e instalación.

Desde la Central de **GRUPOGESCO** deseamos que cada vez se implique más con este su almacén y quedamos a su disposición y servicio, también desde la Central del Grupo.

Juan Herrero

**GRUPOGESCO**  
Coordinador General

# ÍNDICE GENERAL

ÍNDICE POR PROVEEDOR .....	6
ALMACENES ASOCIADOS GRUPO GESCO .....	10
PROVEEDORES PREFERENTES QUE APARECEN EN ESTE CATÁLOGO ..	12
PROVEEDORES PREFERENTES DE GRUPO GESCO .....	14

## CATÁLOGO

### 1 CALEFACCIÓN Y ACS

1 AISLAMIENTO PARA TUBERÍAS .....	21
<i>K-FLEX</i>	
2 BOMBAS CIRCULACIÓN ACS Y CALEFACCIÓN .....	25
<i>DAB</i>	
3 TERMOS ELÉCTRICOS E INTERACUMULADORES .....	26
<i>GESCOPLUS, ARISTON, NOFER-APARICI, THERMOR</i>	
4 CALENTADORES AGUA A GAS Y CALDERAS CALEFACCIÓN ...	32
<i>GESCOPLUS, DOMUSA TEKNIK, THERMOR</i>	
5 CONDUCTOS VENTILACIÓN Y EXTRACCIÓN .....	39
<i>CONVESA, ELINSA-SYR, FIG</i>	
6 VALVULERÍA Y COMPLEMENTOS DE CALEFACCIÓN .....	55
<i>ARCO, ATUSA, EMMETI, SYVECO</i>	
7 TERMOSTATOS Y CRONOTERMOSTATOS CALEFACCIÓN Y CLIMATIZACIÓN .....	60
<i>WATTS</i>	
8 RADIADORES CALEFACCIÓN, EMISORES Y RECUPERADORES TÉRMICOS .....	61
<i>AQUABIT, ATUSA, RAYCO</i>	
9 SUELO RADIANTE .....	65
<i>BARBI, EMMETI, POLYTHERM, SCHUTZ, TRADESA</i>	
10 BOMBAS DE CONDENSADOS .....	75
<i>SFA SANITRIT</i>	

### 2 ENERGÍAS RENOVABLES

1 CALDERAS CON APOYO SOLAR .....	79
<i>DOMUSA TEKNIK</i>	
2 CALDERAS DE LEÑA Y BIOMASA .....	81
<i>DOMUSA TEKNIK</i>	

<b>3 EQUIPOS DE CAPTACIÓN SOLAR</b> .....	<b>83</b>
<i>DOMUSA TEKNIK</i>	
<b>4 AEROTERMIA ACS Y BOMBAS DE CALOR</b> .....	<b>84</b>
<i>ARISTON, DOMUSA TEKNIK, EMMETI, THERMOR</i>	
<b>5 ACUMULADORES, INTERACUMULADORES Y DEPÓSITOS DE INERCIA</b> .....	<b>103</b>
<i>EMMETI, MECALIA</i>	

## **3 CLIMATIZACIÓN, VENTILACIÓN Y EXTRACCIÓN**

<b>1 EQUIPOS CLIMATIZACIÓN</b> .....	<b>109</b>
<i>GESCOPLUS</i>	
<b>2 SISTEMAS DE CLIMATIZACIÓN, VENTILACIÓN Y EXTRACCIÓN</b> ..	<b>110</b>
<i>TECNA</i>	

## **4 BAÑO Y COCINA**

<b>1 GRIFERÍA</b> .....	<b>115</b>
<i>GESCOPLUS, GESCOPRO, GESCONOVA, CLEVER, GALINDO, RAMONSOLER, TEKA, TRES</i>	
<b>2 GRIFERÍA TEMPORIZADA</b> .....	<b>158</b>
<i>CLEVER, NOFER, PRESTO, RAMONSOLER</i>	
<b>3 SANITARIOS</b> .....	<b>168</b>
<i>GESCOPLUS, ROCA</i>	
<b>4 MUEBLES DE BAÑO</b> .....	<b>182</b>
<i>NOFER, ROCA</i>	
<b>5 MAMPARAS DE BAÑO</b> .....	<b>185</b>
<i>GRUPO KASSANDRA</i>	
<b>6 BAÑERAS Y PLATOS DE DUCHA</b> .....	<b>189</b>
<i>GESCOPLUS, ROCA</i>	
<b>7 MOVILIDAD REDUCIDA Y COLECTIVIDADES</b> .....	<b>194</b>
<i>GESCOPLUS, MEDICLINICS, NOFER, PRESTO</i>	
<b>8 TRITURADORES SANITARIOS</b> .....	<b>203</b>
<i>JIMTEN, SFA SANITRIT</i>	
<b>9 ACCESORIOS Y COMPLEMENTOS, MECANISMOS Y CISTERNAS EMPOTRADAS</b> .....	<b>206</b>
<i>GESCOPLUS, JIMTEN, SOBIME</i>	

# ÍNDICE GENERAL

<b>10 FREGADEROS</b> .....	<b>212</b>
<i>PLASTIMODUL, TEKA</i>	
<b>11 ELECTRODOMÉSTICOS</b> .....	<b>215</b>
<i>TEKA</i>	
<b>12 CONDUCTOS EXTRACCIÓN CAMPANA COCINA</b> .....	<b>216</b>
<i>ELINSA-SYR</i>	

## 5 PISCINA Y JARDÍN

<b>1 EQUIPAMIENTOS, ACCESORIOS Y COMPLEMENTOS</b> .....	<b>219</b>
<i>DAB, HIDROWATER, PRODUCTOS QP, SCP POOL, SYVECO, TRYPOOL</i>	
<b>2 PRODUCTOS QUÍMICOS</b> .....	<b>249</b>
<i>GESCOPLUS, PRODUCTOS QP</i>	

## 6 TRATAMIENTO DE AGUA

<i>GESCOPLUS, OSMOFILTER (y GESCOPLUS), BWT ATH, HIDROWATER, WATTS</i> .....	<b>255</b>
--	------------

## 7 FONTANERÍA

<b>1 ABRAZADERAS Y SISTEMAS DE FIJACIÓN</b> .....	<b>285</b>
<i>ATUSA, HYDRAFIX</i>	
<b>2 SISTEMA FIRE RP</b> .....	<b>289</b>
<i>REPOLEN</i>	
<b>3 ACCESORIOS DE LATÓN ROSCADO</b> .....	<b>290</b>
<i>ATUSA, INYECTOMETAL, SOBIME</i>	
<b>4 TUBERÍA Y ACCESORIOS DE COBRE</b> .....	<b>302</b>
<i>MEDIDAS COBRE SANITARIO, SOBIME, STANDARD HIDRÁULICA</i>	
<b>5 ACCESORIOS DE COMPRESIÓN COBRE, MULTICAPA Y PEX</b> ....	<b>305</b>
<i>SOBIME</i>	
<b>6 TUBERÍA MULTICAPA Y ACCESORIOS</b> .....	<b>310</b>
<i>AC-FIX, BARBI, EMMETI, POLYTHERM, STANDARD HIDRÁULICA</i>	
<b>7 TUBERÍA Y ACCESORIO PEX (POLIETILENO RETICULADO)</b> ....	<b>326</b>
<i>AC-FIX, BARBI, TRADESA</i>	

<b>8 TUBERÍA Y ACCESORIO PB (POLIBUTILENO)</b> .....	<b>339</b>
<i>STANDARD HIDRÁULICA</i>	
<b>9 TUBERÍA Y ACCESORIO PPR (POLIPROPILENO)</b> .....	<b>340</b>
<i>POLYTHERM, REPOLEN</i>	
<b>10 TUBERÍA Y ACCESORIO PVC EVACUACIÓN (SB Y TEJA)</b> .....	<b>342</b>
<i>TARIFA TUBOS SERIE B, CREAMPLAST, JIMTEN, MOLECOR</i>	
<b>11 TUBERÍA Y ACCESORIO PVC PRESIÓN</b> .....	<b>371</b>
<i>CREARPLAST, HIDROTEN</i>	
<b>12 TUBERÍA Y ACCESORIOS EVACUACIÓN INSONORIZADA</b> .....	<b>378</b>
<i>CREARPLAST, JIMTEN, MOLECOR</i>	
<b>13 TUBERÍA (POLIETILENO) Y ACCESORIOS DE PE Y LATÓN</b> .....	<b>397</b>
<i>ATUSA, CREAMPLAST, GENE BRE, HIDROTEN, PLASSON</i>	
<b>14 TUBERÍA (POLIETILENO) Y ACCESORIO PE ELECTROSOLDABLE</b> .....	<b>410</b>
<i>ATUSA, PLASSON, REPOLEN</i>	
<b>15 BATERÍAS DE CONTADORES Y COMPLEMENTOS</b> .....	<b>416</b>
<i>BATERÍAS DEL SURESTE, REPOLEN</i>	
<b>16 VÁLVULAS, GRIFOS DE CONTROL Y COMPLEMENTOS</b> .....	<b>420</b>
<i>GESCOPLUS, ARCO, ATUSA, GENE BRE, STANDARD HIDRÁULICA, SYVECO, TMM, WATTS</i>	
<b>17 BOMBAS Y GRUPOS DE PRESIÓN Y COMPLEMENTOS</b> .....	<b>451</b>
<i>GESCOPLUS, DAB, ESPA, SYVECO</i>	
<b>18 CONEXIONES FLEXIBLES</b> .....	<b>464</b>
<i>TUCAI</i>	
<b>19 DEPÓSITOS DE AGUA, GASÓLEO, DEPURACIÓN Y ESTACIONES DE BOMBEO</b> .....	<b>479</b>
<i>JIMTEN, RIKUTEC, SCHUTZ, SFA SANITRIT</i>	
<b>20 ADHESIVOS, LIMPIADORES Y SILICONAS</b> .....	<b>496</b>
<i>GESCOPLUS, COLLA K, HENKEL</i>	
<b>21 SUMIDEROS, CANALETAS, REJILLAS Y ARQUETAS DE SUELO Y CANAL TEJADO</b> .....	<b>501</b>
<i>CREARPLAST, HYDRAFAX, JIMTEN, MOLECOR</i>	
<b>22 SIFONES</b> .....	<b>511</b>
<i>GESCOPLUS, CREAMPLAST, JIMTEN</i>	
<b>23 HERRAMIENTAS</b> .....	<b>515</b>
<i>ROTHENBERGER</i>	

# ÍNDICE POR PROVEEDOR

## A

**AC-FIX:** 310-318, 326-335

**AQUABIT:** 61, 62

**ARCO:** 55, 421-426

**ARISTON:** 27, 84-87

**ATUSA:** 56, 63, 285, 290, 397, 410, 411, 427, 428

---

## B

**BATERÍAS DEL SURESTE:** 416-418

**BLANSOL:** 65, 66, 319-321, 336, 337

**BWT ATH:** 261-266

---

## C

**CLEVER:** 118-128, 158

**COBRE (MEDIDAS COBRE SANITARIO):** 302

**COLLAK:** 498

**CONVESSA:** 39-49

**CREARPLAST:** 343-347, 371-375, 378-384, 398, 399, 501-505, 512

---

## D

**DAB PUMPS:** 25, 219, 455-457

**DOMUSA TEKNIK:** 34-36, 79-83, 88-94

---

## E

**ELINSA-SYR:** 50, 216

**EMMETI:** 57, 58, 67, 68, 95, 103, 322, 323

**ESPA:** 458-462

---

## F

**FIG:** 51-54

---

## G

**GALINDO:** 129, 130

**GENEBRE:** 400, 401, 429-436

**GESCONOVA:** 117

**GESCOPLUS:** 26, 32, 33, 109, 115, 168, 169, 189, 194, 195, 206-208, 249, 250, 255-257, 258-260, 420, 451-454, 496, 497, 511

**GESCOPRO:** 116

**GRUPO KASSANDRA:** 185, 186, 187, 188

---

## H

**HENKEL IBÉRICA:** 499, 500

**HIDROTEN:** 376, 377, 402

**HIDRO-WATER:** 220-223, 267-280

**HYDRAFIX:** 286-288, 506

---

## I

**INYECTOMETAL:** 291

---

## J

**JIMTEN:** 203, 209, 348, 349, 385-387, 403, 479, 507, 513, 514

---

## K

**K-FLEX:** 21-24



---

**M**

**MECALIA:** 104, 105

**MEDICLINICS:** 196-198

**MOLECOR:** 350-370, 388-396, 508-510

---

**N**

**NOFER:** 159, 182, 199, 200

**NOFER-APARICI:** 28

---

**O**

**OSMOFILTER:** 258-260

---

**P**

**PLASSON:** 404-409, 412-414

**PLASTIMODUL:** 212, 213

**POLYTHERM:** 69-71, 324, 340

**PRESTO EQUIP:** 201, 202

**PRESTO IBÉRICA:** 160-165

**PRODUCTOS QP:** 224-233, 251

---

**R**

**RAMONSOLER:** 131-146, 166, 167

**RAYCO:** 64

**REPOLEN:** 289, 341, 415, 419

**RIKUTEC:** 480-487

**ROCA:** 170-181, 183, 184, 190-193

**ROTHENBERGER:** 515, 516

---

**S**

**SCHÜTZ:** 72, 73, 488-493

**SCP POOL:** 234-242

**SFA SANITRIT ESPAÑA:** 75, 204, 205, 494, 495

**SOBIME:** 210, 211, 292-301, 303, 305-309

**STANDARD HIDRÁULICA:** 304, 325, 339, 437-439

**SYVECO:** 59, 243, 244, 440, 441, 463

---

**T**

**TECNA:** 110, 111

**TEKA:** 147, 214, 215

**THERMOR:** 29-31, 37, 38, 96-102

**TMM:** 442-446

**TRADESA:** 74, 338

**TRES GRIFERÍA:** 148-157

**TUBERÍA PVC (TARIFA TUBOS SERIE B):** 342

**TRYPOL:** 245-248

**TUCAI:** 464-478

---

**W**

**WATTS:** 60, 281, 282, 447-450



*Con las mejores marcas del mercado*

*Solar*  
**JinKO**



***PÁSATE AL AUTOCONSUMO  
CON GRUPO GESCO  
Y AHORRA EN ENERGÍA  
DESDE EL PRIMER DÍA***

*Descubre nuestros kits para autoconsumo  
para instalaciones monofásicas y trifásicas*

*Inversores Fotovoltaicos y Módulos  
monocristalinos de marcas líderes*

*Grandes ahorros en la factura eléctrica y  
amortización en 5 años (según consumos)*

**PÍDANOS ESTUDIO Y PRESUPUESTO SIN COMPROMISO**



---

*Almacenes  
asociados al  
servicio del  
profesional*

---

Calle Saavedra Fajardo, nº 15, 1º E - 30001 Murcia

Tel.: 968 22 57 72 - Móvil: 660 96 10 96

E-mail: [grupogesco@grupogesco.com](mailto:grupogesco@grupogesco.com)

[www.grupogesco.net](http://www.grupogesco.net)



Avila Bosch

**ANTONIO MÉNDEZ**

C/ El Puente 20  
06800 MÉRIDA (Badajoz)  
Tif. 924.31.77.02 - Fax. 924.31.77.02

**ÁVILA BOSCH, S.L.**

Pº Febrer Soriano, 4  
12580 BENICARLÓ (Castellón)  
Tif. 964.47.22.34

**BARRANOVA, S.L.**

C/ Dos de Maig, 240  
08013 BARCELONA  
Tif. 93.247.03.01 - Fax. 93.231.89.32

**BAUMATERIAL, S.L.**

Ctra. San Juan, km. 1,8  
07800 IBIZA (Balears)  
Tif.: 971.313.512

**COMERCIAL BAVECAR, S.L.**

C/ Albacete, 4. Pol. Ind. Valdonaire  
28970 HUMANES DE MADRID (Madrid)  
Tif. 91.697.31.81 - Fax. 91.615.47.73

**COOPERATIVA DE FERRETERÍA DE CANARIAS  
COARCO, S.C.L.**

Carretera General del Sur, 59  
38107 Santa Cruz de Tenerife (CANARIAS)  
Tif. 922.62.65.40

**COMERCIAL DE FONTANERÍA NEVAL, S.L.**

Pol. Ind. de Vicálvaro. C/ Fundiciones 7  
28052 MADRID  
Tif. 91.380.09.00 - Fax. 91.760.41.54

**COMERCIAL MARIANO JUAN, S.L.**

Polig. Son Castelló. Gremi Sucrers i Candelers, 26  
07009 PALMA DE MALLORCA  
Tif. 971.75.56.08 - Fax. 971.75.85.12

**COMERCIAL MURCIANA DE MATERIALES, S.L.**

C/ Fco. Alfonso Hidalgo Martínez, 56  
Pol. Ind. Cabezo Cortado  
30100 ESPINARDO (Murcia)  
Tif. 968.83.45.60

**COMERFONSA, S.L.**

Polígono Salinetas  
C/ Costa de Valencia, 19  
03610 PETRETER (Alicante)  
Tif. 96.537.17.72 - Fax. 96.537.03.99

GRUPOGESCO ALMACENES ASOCIADOS AL SERVICIO DEL PROFESIONAL

Suelo caliente y emisores térmicos - aislamientos - fontanería  
- saneamientos - griferías - electrodomésticos - muebles y  
accesorios de baño - aire acondicionado - calefacción -  
climatización - sanitarios - materiales y complementos de piscina



## CONSTRUMAT VALL DE UXO S.L.

Polígono la Vernicha, C/E nº 2  
12600 LA VALL D'UXO (Castellón)  
Tlf. 964.66.04.50 - Fax. 964.66.71.45



## DISCAN MCL SYSTEMS, S.L.

C/ Los Peregrinos, 62. P. Ind. El Goro  
35219 TELDE (Las Palmas)  
Tlf. 928 701 278 - Fax: 928 700 858



## DISTRIBUCIONES Y SUMINISTROS RAMI, S.L.

Polígono Juncaril. C/ Alboriol, Parcela 339  
18220 ALBOLOTE (Granada)  
Tlf. 958.41.42.75



## DRD, S.L.L.

P. Ind. La Red, C/ La Red, 1 Nave 17  
41500 ALCALÁ DE GUADAIRA (Sevilla)  
Tlf. 954.47.59.42 - Fax. 954.47.59.43



## FERRETERÍA ALBERT SOLER, S.A.

Avda. Alcalde Porqueres, 111 - 113  
25005 LLEIDA  
Tlf. 973.24.25.58 - Fax. 973.23.96.25



## FONTANERÍA FERRETERÍA MODERNA, S.L.

C/ General Polavieja, 34  
52006 MELILLA  
Tlf. 95.267.73.74 - Fax. 95.269.12.85



## FREITAS PEIXOTO & AGUIAR MOREIRA-RENOVAVEIS (SOLAG)

Rua da Labruga, Nº 613  
4805-547 VERMIL - GUIMARAES  
Tlf. +351253093490



## GENERAL DE SANEAMIENTO Y TÉCNICAS AMBIENTALES MACC, S.L.

Polig. Ind. El Romeral. Parcelas H 12 y 13  
46340 REQUENA (Valencia)  
Tlf. 96.287.79.17 - Fax. 96.296.56.25



## GRANADINA DE DISTRIBUCIÓN DE MATERIALES, S.L.

C/ Garrido Atienza, 4 - P 19 M  
18320 SANTA FE (Granada)  
Tlf. 958.44.16.11



## GRUP C.S.T. & BATMAR S.L.

Polig. Ctra. Albaida (El Plá). Calle 6 Nave 10  
46870 ONTINYENT (Valencia)  
Tlf. 96.291.02.14 - Fax. 96.291.02.14



## HIDROFIL HIDRÁULICA Y SUMINISTRO, S.L.

C/ Buensuceso, 56  
13300 VALDEPEÑAS (Ciudad Real)  
Tlf. 92.632.14.56

ALMACENES ASOCIADOS AL SERVICIO DEL PROFESIONAL GRUPOGESCO

- materiales para riego - tubería y accesorios de cobre - tubería y accesorios de PVC - grupos de presión - tubería y accesorios para A.C.S. - calentadores - termos eléctricos - calderas - energía solar - geotermia - aerotermia - bombas de calor



hidroriol, s.l.



ANDALUZA DE FONTANERÍA  
FUNDADA EN 1979



Saneamientos  
**J. GOMEZ**

Saneamientos  
*Luengo*



Saneamientos  
**Marcellán, S.L.**

**Mare Nostrum®**



**HIDRORIOL, S.L.**

Ctra. CV-91 Km.2  
03325 ORIHUELA (Alicante)  
Telf: 96.611.61.14

**IFOSAN, S.L.**

C/ Avda. Príncipe, 75  
28300 ARANJUEZ (Madrid)  
Tif. 91.891.14.37 - Fax. 91.891.67.21

**IMPORTADORA ANDALUZA DE FONTANERÍA, S.L.**

Fernando Álvarez de Toledo, Local 6  
41009 SEVILLA  
Tif. 95.443.43.15

**JAÉN CLIMA, S.L.**

Pol. Los Olivares - C/ Villatorres, Parcela 17  
23009 JAÉN  
Tif. 953.28.02.88 fax. 953.28.02.77

**JUAN LORENTE GARCÍA, S.L.**

C/ Cipreses, S/N  
30139 EL RAAL (Murcia)  
Tif. 968.81.22.39

**MULTISECTORIAL ITEMO, S.L.U.**

Pol. Ind. Las Flores, C/ Acebuche, 2  
14500 PUENTE GENIL (Córdoba)  
Tif. 957.61.75.16

**SANEAMIENTO JOSÉ GÓMEZ, S.L.**

C/ Instinción, 2 - Local  
04006 ALMERÍA  
Tif. 950.22.23.99 - Fax. 950.22.23.99

**SANEAMIENTOS LUENGO, S.L.**

Carretera Nacional V, Km. 182  
10300 NAVALMORAL DE LA MATA (Cáceres)  
Tif. 927.53.53.57

**SANEAMIENTOS MARCELLÁN, S.L.**

C/ Cervantes, 3  
50600 EJECA DE LOS CABALLEROS (ZARAGOZA)  
Tif. 976.66.36.63

**SANEAMIENTOS MARE NOSTRUM, S.L.**

Avda. Mare Nostrum, 42  
03007 ALICANTE  
Tif. 965.11.44.88 - Fax. 965.11.50.04

**SANEAMIENTO MARTÍNEZ S.L.**

C/ Nueve de Octubre 19  
46700 GANDÍA (VALENCIA)  
Tif. 96.286.90.87 - Fax. 96.296.56.25

GRUPOGESCO ALMACENES ASOCIADOS AL SERVICIO DEL PROFESIONAL

Suelo caliente y emisores térmicos - aislamientos - fontanería - saneamientos - griferías - electrodomésticos - muebles y accesorios de baño - aire acondicionado - calefacción - climatización - sanitarios - materiales y complementos de piscina

**SP**  
SANEAMIENTOS PARRA



**SANEAMIENTOS PARRA TUDELA, S.L.**  
Avda. Ciudad de Almería, 187  
30010 MURCIA (MURCIA)  
Tif. 968.35.25.25 - Fax. 968.35.25.26

**S.E.A. MATERIAIS DE CONSTRUÇÃO, LDA.**  
Rua do Outeiro 2218  
Pavilhão E  
4760-317 VILA NOVA DE FAMALICAO

**SANEAMIENTOS PÉREZ CARRASCO, S.L.**  
Ctra. De Caravaca, km. 3,4. Apto. correos 442  
30800 LORCA (Murcia)  
Tif. 968.46.39.27 - Fax. 968.46.39.08

**SANYFONT SUMINISTROS DE FONTANERÍA, S.L.**  
Pol. Ind. Santa Cruz. Nave 5-10  
11407 JEREZ DE LA FRONTERA (Cádiz)  
Tif. 956.14.41.81

**SUMINISTROS CÁNDIDO MARTÍN, S.A.**  
Avenida Madrid, 46-C  
05420 SOTILLO DE LA ADRADA (Ávila)  
Tif. 918.66.04.21 - Fax. 918.66.07.22

**SUMINISTROS MILLÁN GARCÍA, S.L.**  
Avda. de la Música. Pol. La Hoya, Nave 2  
11130 CHICLANA DE LA FRONTERA (Cádiz)  
Telf. 856.15.15.40

**SUMINISTROS SANITARIOS  
Y FONTANERÍA ANTXETA, S.L.**  
Avda. Letxunborro, 31-33 (Edif. Paotxa)  
20305 IRÚN (Guipúzkoa)  
Tif. 943.39.11.06 - Fax. 943.40.07.84

**TORREAGUAS, S.L.**  
C/ Apolo, 105  
03182 TORREVIEJA (Alicante)  
Tif. 96.571.40.53 - Fax. 96.571.61.54

**TUBREPLAST, S.L.**  
Avda. José Fariña, 72-74  
21006 HUELVA  
Tif. 959.22.24.76

**TUGARO, S.L.**  
Polig. Ind. Antequera Parcela E4-5  
29200 ANTEQUERA (Málaga)  
Tif. 95.270.19.20

**VICENTE CALABUIG S.L.**  
C/ Lepanto, 22  
03400 VILLENA (Alicante)  
Tif. 96.580.68.79

ALMACENES ASOCIADOS AL SERVICIO DEL PROFESIONAL GRUPOGESCO

- materiales para riego - tubería y accesorios de cobre - tubería y accesorios de PVC - grupos de presión - tubería y accesorios para A.C.S. - calentadores - termos eléctricos - calderas - energía solar - geotermia - aerotermia - bombas de calor

# PROVEEDORES PREFERENTES

AC-FIX 

Aquabit

  
APARICI

 ARCO®

 ARISTON

 ATUSA

 Batsur

 BWT ath  
BEST WATER TECHNOLOGY

Industrial Blansol sa

 clever

 COLLAK



Convesa



Crearplast®

 Ostendorf  
Kunststoffe

 DAB  
WATER•TECHNOLOGY

 DOMUSA  
T E K N I K

 Elinsa  
ELEMENTOS INYECTADOS, S.A.

 Flg

EMMETI 

 ESPA

 GENEBRE

 Griferias  
Galindo  
Calidad y diseño desde 1929

 GESCOplus

 GESCOpro

 GESCOnova

grupoKassandra

 Henkel

 hidroten

 Hidro  
Water

 HYDRAFIX

 INYECTIONMETAL

 jimien

 IK  
INSULATION  
GROUP



# QUE APARECEN EN ESTE CATÁLOGO

**Mecalia**<sup>®</sup>  
energy systems

**mediclinics**

**MOLECOR**  
Smart water

**NOFER**

**osmofilter**

**PLASSON**

**PLASTIMODUL**

**Polytherm**

**PRESTO**  
Líder en tecnologías para el ahorro de agua

**PRESTO EQUIP**  
EQUIPAMIENTOS Y COLECTIVIDADES

**Productos QP**

**ramonsoler.**

**rayco**

**REPOLEN**

**RIKUTEC**  
IBERIA  
RIKUTEC Group

**ROTHENBERGER**

**Roca**

**SCP**

**SFA** ESPAÑA  
Shaking up water

**SCHUTZ**  
ENERGY SYSTEMS

**Sobime**

**STH Standard Hidráulica**

**SYVECO**  
YOUR VALVE STOCKIST

**TECNA**

**TEKA**

**Thermor**  
Creemos en el confort térmico

**TMM**

**TRADESA**

**TRES**

**TRYPOL**

**tucai**

**WATTS**

# TOTALIDAD PROVEEDORES PREFERENTES

AC-FIX     

Aquabit    

   Industrial Blansol sa 

Conex | Bänninger     

DAKOTA™     



     

EMMETI    

GENEBRE     

grupoKassandra   

# DEL GRUPO GESCO 2024-2025





**GESCO**plus

**GESCO**nova

**GESCO**PRO

*Las marcas del Profesional*

# 1 CALEFACCIÓN Y ACS

<b>1</b>	<b>AISLAMIENTO PARA TUBERÍAS</b> <i>K-FLEX</i>	<b>21</b>
<b>2</b>	<b>BOMBAS CIRCULACIÓN ACS Y CALEFACCIÓN</b> <i>DAB</i>	<b>25</b>
<b>3</b>	<b>TERMOS ELÉCTRICOS E INTERACUMULADORES</b> <i>GESCOPLUS, ARISTON, NOFER-APARICI, THERMOR</i>	<b>26</b>
<b>4</b>	<b>CALENTADORES AGUA A GAS Y CALDERAS CALEFACCIÓN</b> <i>GESCOPLUS, DOMUSA TEKNIK, THERMOR</i>	<b>32</b>
<b>5</b>	<b>CONDUCTOS VENTILACIÓN Y EXTRACCIÓN</b> <i>CONVESA, ELINSA-SYR, FIG</i>	<b>39</b>
<b>6</b>	<b>VALVULERÍA Y COMPLEMENTOS DE CALEFACCIÓN</b> <i>ARCO, ATUSA, EMMETI, SYVECO</i>	<b>55</b>
<b>7</b>	<b>TERMOSTATOS Y CRONOTERMOSTATOS CALEFACCIÓN Y CLIMATIZACIÓN</b> <i>WATTS</i>	<b>60</b>
<b>8</b>	<b>RADIADORES CALEFACCIÓN, EMISORES Y RECUPERADORES TÉRMICOS</b> <i>AQUABIT, ATUSA, RAYCO</i>	<b>61</b>
<b>9</b>	<b>SUELO RADIANTE</b> <i>BARBI, EMMETI, POLYTHERM, SCHUTZ, TRADESA</i>	<b>65</b>
<b>10</b>	<b>BOMBAS DE CONDENSADOS</b> <i>SFA SANITRIT</i>	<b>75</b>



K-FLEX® ▶ ST

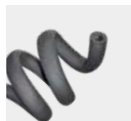

**K-FLEX® ST ▶ TUBOS AISLANTES FLEXIBLES DE 2 M. DE LONGITUD**

TIPOS DE TUBERÍAS						ESPESOR 6				ESPESOR 9			
COBRE		ACERO		PLÁSTICO		Código	Referencia	m.l. caja	Precio €/ml	Código	Referencia	m.l. caja	Precio €/ml
Ø mm	Ø ext. pulg.	DN	Ø ext. mm	Ø ext. pulg.	Ø ext. mm								
6	1/4"					06006005508	ST 06x006	496	0,54	09006005508	ST 09x006	352	0,84
8	5/16"					06008005508	ST 06x008	432	0,58	09008005508	ST 09x008	300	0,90
10	3/8"	6	10,2	1/8"		06010005508	ST 06x010	364	0,61	09010005508	ST 09x010	266	0,92
12	1/2"					06012005508	ST 06x012	316	0,69	09012005508	ST 09x012	234	0,95
15	5/8"	8	13,5	1/4"	16	06015005508	ST 06x015	266	0,78	09015005508	ST 09x015	192	1,01
18	3/4"	10	17,2	3/8"		06018005508	ST 06x018	220	0,97	09018005508	ST 09x018	166	1,18
					20	06020005508	ST 06x020	180	1,14	09020005508	ST 09x020	136	1,23
22	7/8"	15	21,3	1/2"		06022005508	ST 06x022	180	1,22	09022005508	ST 09x022	136	1,26
25	1"				25	06025005508	ST 06x025	152	1,39	09025005508	ST 09x025	108	1,45
28	1" 1/8	20	26,9	3/4"		06028005508	ST 06x028	130	1,53	09028005508	ST 09x028	98	1,58
30			30			06030005508	ST 06x030	112	1,67	09030005508	ST 09x030	92	1,74
					32					09032005508	ST 09x032	76	1,88
35	1" 3/8	25	33,7	1"		06035005508	ST 06x035	100	1,98	09035005508	ST 09x035	76	1,97
			40		40					09040005508	ST 09x040	60	2,32
42	1" 5/8	32	42,4	1" 1/4		06042005508	ST 06x042	90	2,31	09042005508	ST 09x042	60	2,50
	1" 7/8	40	48,3	1" 1/2						09048005508	ST 09x048	50	3,06
			51		50					09050005508	ST 09x050	50	3,61
54	2" 1/8		54							09054005508	ST 09x054	46	3,64
	2" 3/8	50	60,3	2"						09060005508	ST 09x060	46	4,21
64			63,5		63					09064005508	ST 09x064	46	4,39
	2" 5/8									09067005508	ST 09x067	46	4,68
70			70							09070005508	ST 09x070	40	4,94
76	3"	65	76,1	2" 1/2	75					09076005508	ST 09x076	40	5,06
80	3" 1/8									09080005508	ST 09x080	36	5,85
89	3" 1/2	80	88,9	3"	90					09089005508	ST 09x089	36	6,31
	4"	90	101,6	3" 1/2	100					09102005508	ST 09x102	22	8,15
108	4" 1/4		108							09108005508	ST 09x108	22	8,71
					110					09110005508	ST 09x110	22	8,86
114	4" 1/2	100	114,3	4"						09114005508	ST 09x114	22	9,11
			127		125					09125005508	ST 09x125	20	11,13
133			133							09133005508	ST 09x133	16	12,30
		125	139,7	5"						09140005508	ST 09x140	16	12,50
159			159		160					09160005508	ST 09x160	16	15,16
		150	168,3	6"						09170005508	ST 09x170	6	16,39

Tolerancias para Tubos K-FLEX® ST: Longitud: +/- 1,5%  
 ø interno: hasta 100 mm. entre +1 y +4 mm., mayores de 100 mm. entre +1 y +6 mm.  
 Espesores: 9 y 13 mm. +/- 1,5 mm., 19 y 25 mm. +/- 2,5 mm., 32, 40 y 50 mm. +/- 3 mm.  
 Las cajas con contenido total mayor de 20 metros, podrán contener hasta el 10% de tubos de 1 metro de largo (en lugar de los tubos estándar de 2 m.).  
 Las cajas con contenido total inferior de 20 metros, podrán contener indistintamente tubos de 1 m. y de 2 m.  
 Existen otros espesores y diámetros disponibles bajo pedido específico.  
 \* Consultar precio, contenido, cantidad mínima.  
**Consultar disponibilidad y cantidades mínimas a suministrar.**

PVP IVA no incluido. Solo para profesionales • Los precios de este catálogo-tarifa están sujetos a posibles modificaciones por el incremento continuo en las materias primas y el cambio de tarifas de nuestros proveedores • Este catálogo-tarifa lleva solamente una pequeña parte de productos de cada proveedor. Para otros productos, consúltenos o infórmese a través de la página web correspondiente.

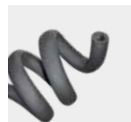

**K-FLEX® ST TUBOS AISLANTES FLEXIBLES DE 2 M. DE LONGITUD**

TIPOS DE TUBERÍAS						ESPESOR 13				ESPESOR 19			
COBRE		ACERO		PLÁSTICO		Código	Referencia	m.l. caja	Precio €/ml	Código	Referencia	m.l. caja	Precio €/ml
Ø mm	Ø ext. pulg.	DN	Ø ext. mm	Ø ext. pulg.	Ø ext. mm								
6	1/4"					13006005508	ST 13x006	200	1,46	19006005508	ST 19x006	100	3,13
8	5/16"					13008005508	ST 13x008	200	1,58	19008005508	ST 19x008	98	3,21
10	3/8"	6	10,2	1/8"		13010005508	ST 13x010	172	1,58	19010005508	ST 19x010	98	3,26
12	1/2"					13012005508	ST 13x012	162	1,70	19012005508	ST 19x012	88	3,36
15	5/8"	8	13,5	1/4"	16	13015005508	ST 13x015	136	1,81	19015005508	ST 19x015	78	3,54
18	3/4"	10	17,2	3/8"		13018005508	ST 13x018	118	1,99	19018005508	ST 19x018	72	3,87
					20	13020005508	ST 13x020	98	2,14	19020005508	ST 19x020	66	3,88
22	7/8"	15	21,3	1/2"		13022005508	ST 13x022	98	2,23	19022005508	ST 19x022	64	3,90
25	1"				25	13025005508	ST 13x025	80	2,69	19025005508	ST 19x025	50	4,30
28	1" 1/8	20	26,9	3/4"		13028005508	ST 13x028	78	2,87	19028005508	ST 19x028	48	4,69
30			30			13030005508	ST 13x030	72	3,11	19030005508	ST 19x030	42	5,13
					32	13032005508	ST 13x032	58	3,31	19032005508	ST 19x032	36	5,54
35	1" 3/8	25	33,7	1"		13035005508	ST 13x035	58	3,48	19035005508	ST 19x035	36	5,59
			40		40	13040005508	ST 13x040	48	3,81	19040005508	ST 19x040	32	6,64
42	1" 5/8	32	42,4	1" 1/4		13042005508	ST 13x042	48	3,88	19042005508	ST 19x042	32	6,67
	1" 7/8	40	48,3	1" 1/2		13048005508	ST 13x048	40	4,17	19048005508	ST 19x048	24	8,19
			51		50	13050005508	ST 13x050	34	4,51	19050005508	ST 19x050	24	8,43
54	2" 1/8		54			13054005508	ST 13x054	34	4,59	19054005508	ST 19x054	24	8,77
	2" 3/8	50	60,3	2"		13060005508	ST 13x060	32	5,09	19060005508	ST 19x060	22	10,44
64			63,5		63	13064005508	ST 13x064	30	5,59	19064005508	ST 19x064	18	11,18
	2" 5/8					13067005508	ST 13x067	26	5,91	19067005508	ST 19x067	18	12,13
70			70							19070005508	ST 19x070	18	12,78
76	3"	65	76,1	2" 1/2	75	13076005508	ST 13x076	26	6,78	19076005508	ST 19x076	18	13,08
80	3" 1/8					13080005508	ST 13x080	24	7,82	19080005508	ST 19x080	14	14,76
89	3" 1/2	80	88,9	3"	90	13089005508	ST 13x089	24	8,40	19089005508	ST 19x089	14	15,06
	4"	90	101,6	3" 1/2	100	13102005508	ST 13x102	16	10,65	19102005508	ST 19x102	14	19,95
108	4" 1/4		108			13108005508	ST 13x108	16	11,46	19108005508	ST 19x108	12	21,62
					110	13110005508	ST 13x110	-	11,72	19110005508	ST 19x110	12	22,00
114	4" 1/2	100	114,3	4"		13114005508	ST 13x114	16	12,23	19114005508	ST 19x114	12	22,45
			127		125	13125005508	ST 13x125	12	13,78	19125005508	ST 19x125	10	24,79
133			133			13133005508	ST 13x133	12	14,69	19133005508	ST 19x133	8	26,30
		125	139,7	5"		13140005508	ST 13x140	12	15,40	19140005508	ST 19x140	8	26,52
159			159		160	13160005508	ST 13x160	12	21,84	19160005508	ST 19x160	8	33,80
		150	168,3	6"		13170005508	ST 13x170	12	24,50	19170005508	ST 19x170	6	35,14

Tolerancias para Tubos K-FLEX® ST: Longitud: +/- 1,5%

Ø interno: hasta 100 mm. entre +1 y +4 mm., mayores de 100 mm. entre +1 y +6 mm.

Espesores: 9 y 13 mm. +/- 1,5 mm., 19 y 25 mm. +/- 2,5 mm. 32, 40 y 50 mm. +/- 3 mm.

Las cajas con contenido total mayor de 20 metros, podrán contener hasta el 10% de tubos de 1 metro de largo (en lugar de los tubos estándar de 2 m.)

Las cajas con contenido total inferior de 20 metros, podrán contener indistintamente tubos de 1 m. y de 2 m.

Existen otros espesores y diámetros disponibles bajo pedido específico.

\* Consultar precio, contenido, cantidad mínima.

Consultar disponibilidad y cantidades mínimas a suministrar.



K-FLEX® ▶ ST

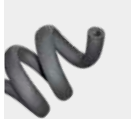

**K-FLEX® ST ▶ TUBOS AISLANTES FLEXIBLES DE 2 M. DE LONGITUD**

TIPOS DE TUBERÍAS												ESPESOR 25				ESPESOR 32			
COBRE			ACERO			PLÁSTICO													
Ø mm	Ø ext. pulg.	DN	Ø ext. mm	Ø ext. pulg.	Ø ext. mm	Código		Referencia	m.l. caja	Precio €/ml	Código		Referencia	m.l. caja	Precio €/ml				
10	3/8"	6	10,2	1/8"		25010005508	ST 25x010	60	5,74										
12	1/2"					25012005508	ST 25x012	54	5,76	32012005508	ST 32x012	40	8,78						
15	5/8"	8	13,5	1/4"	16	25015005508	ST 25x015	52	5,77	32015005508	ST 32x015	36	8,86						
18	3/4"	10	17,2	3/8"		25018005508	ST 25x018	50	5,80	32018005508	ST 32x018	32	9,02						
					20	25020005508	ST 25x020	42	5,98	32020005508	ST 32x020	32	9,36						
22	7/8"	15	21,3	1/2"		25022005508	ST 25x022	42	6,12	32022005508	ST 32x022	32	9,63						
25	1"				25	25025005508	ST 25x025	40	6,57	32025005508	ST 32x025	24	9,99						
28	1" 1/8	20	26,9	3/4"		25028005508	ST 25x028	40	7,02	32028005508	ST 32x028	24	10,79						
30			30																
					32	25032005508	ST 25x032	24	7,70	32032005508	ST 32x032	22	11,47						
35	1" 3/8	25	33,7	1"		25035005508	ST 25x035	24	7,91	32035005508	ST 32x035	22	11,52						
			40		40	25040005508	ST 25x040	22	9,69	32040005508	ST 32x040	16	12,05						
42	1" 5/8	32	42,4	1" 1/4		25042005508	ST 25x042	22	10,21	32042005508	ST 32x042	16	12,38						
	1" 7/8	40	48,3	1" 1/2		25048005508	ST 25x048	18	11,99	32048005508	ST 32x048	14	13,62						
			51		50	25050005508	ST 25x050	18	12,42	32050005508	ST 32x050	12	14,18						
54	2" 1/8		54			25054005508	ST 25x054	16	13,07	32054005508	ST 32x054	12	14,65						
	2" 3/8	50	60,3	2"		25060005508	ST 25x060	12	14,08	32060005508	ST 32x060	10	15,60						
64			63,5		63	25064005508	ST 25x064	12	14,59	32064005508	ST 32x064	10	16,78						
	2" 5/8					25067005508	ST 25x067	12	15,37	32067005508	ST 32x067	10	17,47						
70			70			25070005508	ST 25x070	12	16,15	32070005508	ST 32x070	8	18,09						
76	3"	65	76,1	2" 1/2	75	25076005508	ST 25x076	10	16,86	32076005508	ST 32x076	8	18,38						
80	3" 1/8					25080005508	ST 25x080	8	18,08	32080005508	ST 32x080	8	19,31						
89	3" 1/2	80	88,9	3"	90	25089005508	ST 25x089	8	19,41	32089005508	ST 32x089	8	21,25						
	4"	90	101,6	3" 1/2	100	25102005508	ST 25x102	6	23,92	32102005508	ST 32x102	6	26,49						
108	4" 1/4		108			25108005508	ST 25x108	6	25,19	32108005508	ST 32x108	6	27,00						
					110	25110005508	ST 25x110	6	25,39	32110005508	ST 32x110	6	27,25						
114	4" 1/2	100	114,3	4"		25114005508	ST 25x114	6	26,34	32114005508	ST 32x114	6	28,07						
			127		125	25125005508	ST 25x125	6	28,72	32125005508	ST 32x125	6	30,94						
133			133			25133005508	ST 25x133	4	30,20	32133005508	ST 32x133	4	33,33						
		125	139,7	5"		25140005508	ST 25x140	4	30,59	32140005508	ST 32x140	4	33,93						
159			159		160	25160005508	ST 25x160	4	37,72	32160005508	ST 32x160	4	41,79						
		150	168,3	6"		25170005508	ST 25x170	4	41,27	32170005508	ST 32x170	4	45,74						

Tolerancias para Tubos K-FLEX® ST: Longitud: +/- 1,5%  
 Ø interno: hasta 100 mm, entre +1 y +4 mm, mayores de 100 mm, entre +1 y +6 mm.  
 Espesores: 3 y 13 mm, +/- 1,5 mm, 19 y 25 mm, +/- 2,5 mm, 32, 40 y 50 mm, +/- 3 mm.  
 Las cajas con contenido total mayor de 20 metros, podrán contener hasta el 10% de tubos de 1 metro de largo (en lugar de los tubos estándar de 2 m.)  
 Las cajas con contenido total inferior de 20 metros, podrán contener indistintamente tubos de 1 m. y de 2 m.  
 Existen otros espesores y diámetros disponibles bajo pedido específico.  
 \* Consultar precio, contenido, cantidad mínima.  
**Consultar disponibilidad y cantidades mínimas a suministrar.**

PVP IVA no incluido. Solo para profesionales • Los precios de este catálogo-tarifa están sujetos a posibles modificaciones por el incremento continuo en las materias primas y el cambio de tarifas de nuestros proveedores • Este catálogo-tarifa lleva solamente una pequeña parte de productos de cada proveedor. Para otros productos, consúltenos o infórmese a través de la página web correspondiente.

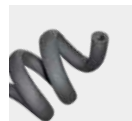

**K-FLEX® ST TUBOS AISLANTES FLEXIBLES DE 2 M. DE LONGITUD**

TIPOS DE TUBERÍAS						ESPESOR 40				ESPESOR 50			
COBRE		ACERO		PLÁSTICO		Código	Referencia	m.l. caja	Precio €/ml	Código	Referencia	m.l. caja	Precio €/ml
Ø mm	Ø ext. pulg.	DN	Ø ext. mm	Ø ext. pulg.	Ø ext. mm								
6	1/4"					40006005508	ST 40x006	24	15,85				
8	5/16"												
10	3/8"	6	10,2	1/8"		40010005508	ST 40x010	24	16,97				
12	1/2"					40012005508	ST 40x012	24	17,54				
15	5/8"	8	13,5	1/4"	16	40015005508	ST 40x015	22	18,40				
18	3/4"	10	17,2	3/8"		40018005508	ST 40x018	22	18,61				
					20								
22	7/8"	15	21,3	1/2"		40022005508	ST 40x022	22	19,47	50022005508	ST 50x022	12	41,60
25	1"				25	40025005508	ST 40x025	16	20,47	50025005508	ST 50x025	10	43,73
28	1" 1/8	20	26,9	3/4"		40028005508	ST 40x028	16	21,88	50028005508	ST 50x028	10	44,72
30			30										
					32	40032005508	ST 40x032	16	23,09	50032005508	ST 50x032	8	46,13
35	1" 3/8	25	33,7	1"		40035005508	ST 40x035	16	23,99	50035005508	ST 50x035	8	47,06
			40		40	40040005508	ST 40x040	16	25,33	50040005508	ST 50x040	8	47,43
42	1" 5/8	32	42,4	1" 1/4		40042005508	ST 40x042	16	25,85	50042005508	ST 50x042	8	47,83
	1" 7/8	40	48,3	1" 1/2		40048005508	ST 40x048	12	29,46	50048005508	ST 50x048	8	50,28
			51		50	40050005508	ST 40x050	10	30,30	50051005508	ST 50x051	8	50,59
54	2" 1/8		54			40054005508	ST 40x054	10	32,00	50054005508	ST 50x054	8	51,18
	2" 3/8	50	60,3	2"		40060005508	ST 40x060	10	33,02	50060005508	ST 50x060	8	52,47
64			63,5		63	40064005508	ST 40x064	10	33,67	50064005508	ST 50x064	6	53,43
	2" 5/8												
70			70										
76	3"	65	76,1	2" 1/2	75	40076005508	ST 40x076	10	34,08	50076005508	ST 50x076	6	56,29
80	3" 1/8					40080005508	ST 40x080	10	35,05	50080005508	ST 50x080	4	57,51
89	3" 1/2	80	88,9	3"	90	40089005508	ST 40x089	10	36,04	50089005508	ST 50x089	6	60,07
	4"	90	101,6	3" 1/2	100	40102005508	ST 40x102	8	37,84	50102005508	ST 50x102	4	67,63
108	4" 1/4		108			40108005508	ST 40x108	6	38,67	50108005508	ST 50x108	4	72,87
					110	40110005508	ST 40x110	6	38,95	50110005508	ST 50x110	4	74,15
114	4" 1/2	100	114,3	4"		40114005508	ST 40x114	6	39,27	50114005508	ST 50x114	4	76,34
			127		125	40125005508	ST 40x125	6	42,74	50125005508	ST 50x125	4	84,16
133			133			40133005508	ST 40x133	6	44,01	50133005508	ST 50x133	4	87,90
		125	139,7	5"		40140005508	ST 40x140	6	45,00	50140005508	ST 50x140	2	90,84
159			159		160	40160005508	ST 40x160	4	60,37	50160005508	ST 50x160	2	109,04
		150	168,3	6"		40170005508	ST 40x170	4	63,55	50170005508	ST 50x170	2	117,21

Precios espesor 60 mm en la página 36.

PVP IVA no incluido. Solo para profesionales • Los precios de este catálogo-tarifa están sujetos a posibles modificaciones por el incremento continuo en las materias primas y el cambio de tarifas de nuestros proveedores • Este catálogo-tarifa lleva solamente una pequeña parte de productos de cada proveedor. Para otros productos, consúltenos o infórmese a través de la página web correspondiente.



## CIRCULADORES ELECTRÓNICOS DE ROTOR HÚMEDO

### EVOSTA 2



SISTEMAS DE CALEFACCIÓN, REFRIGERACIÓN, ACONDICIONAMIENTO - 1x230 V / 50 Hz

MODELO	CÓDIGO	PRECIO	DIMENSIONES			DATOS ELÉCTRICOS		DATOS HIDRÁULICOS							EEI PARTE 2
			L (mm)	Ø	Kg	P1 MÁX (W)	In (A)	m³/h l/min	0	0,6	1,8	2,4	3	3,6	
EVOSTA 2 40-70/130 1/2"	60186047	267,00	130	1"	1,86	35	0,043-0,32	H (m)	6,9	5,8	3,4	2,4	1,6	0,8	≤ 0,18
EVOSTA 2 40-70/130	60186046	267,00	130	1 1/2"	2,02	35	0,043-0,32		6,9	5,8	3,4	2,4	1,6	0,8	≤ 0,18
EVOSTA 2 40-70/180	60185492	267,00	180	1 1/2"	2,19	35	0,043-0,32		6,9	5,8	3,4	2,4	1,6	0,8	≤ 0,18
EVOSTA 2 40-70/180X	60186050	273,00	180	2"	2,35	35	0,043-0,32		6,9	5,8	3,4	2,4	1,6	0,8	≤ 0,18

### EVOSTA 3



SISTEMAS DE CALEFACCIÓN, REFRIGERACIÓN, ACONDICIONAMIENTO - 1x230 V / 50 Hz

MODELO	CÓDIGO	PRECIO	DIMENSIONES			DATOS ELÉCTRICOS		DATOS HIDRÁULICOS							EEI PARTE 2	
			L (mm)	Ø	Kg	P1 MÁX (W)	In (A)	m³/h l/min	0	1,2	2,1	2,9	3,3	3,6		4,2
EVOSTA 3 40/130	60186086	313,00	130	1 1/2"	2,05	20	0,034-0,18	H (m)	4	2,5	1,3	0,5			≤ 0,17	
EVOSTA 3 40/180	60186077	313,00	180	1 1/2"	2,22	20	0,034-0,18		4	2,5	1,3	0,5			≤ 0,17	
EVOSTA 3 40/180X	60186078	318,00	180	2"	2,38	20	0,034-0,18		4	2,5	1,3	0,5			≤ 0,17	
EVOSTA 3 60/130	60186052	356,00	130	1 1/2"	2,05	35	0,042-0,33	H (m)	6	4,4	2,8			0,7	≤ 0,18	
EVOSTA 3 60/180	60185506	356,00	180	1 1/2"	2,22	35	0,042-0,33		6	4,4	2,8			0,7	≤ 0,18	
EVOSTA 3 60/180X	60186079	360,00	180	2"	2,38	35	0,042-0,33		6	4,4	2,8			0,7	≤ 0,18	
EVOSTA 3 80/130	60186087	471,00	130	1 1/2"	2,05	55	0,053-0,47	H (m)	8	6,5			2,6		1	≤ 0,19
EVOSTA 3 80/180	60185505	471,00	180	1 1/2"	2,22	55	0,053-0,47		8	6,5			2,6		1	≤ 0,19
EVOSTA 3 80/180X	60186085	480,00	180	2"	2,38	55	0,053-0,47		8	6,5			2,6		1	≤ 0,19

### EVOPPLUS<sup>+</sup> SMALL



SISTEMAS DE CALEFACCIÓN, REFRIGERACIÓN, ACONDICIONAMIENTO - 1x230 V / 50 Hz

MODELO	CÓDIGO	PRECIO	DIMENSIONES			DATOS ELÉCTRICOS		DATOS HIDRÁULICOS							EEI PARTE 2
			L (mm)	Ø	Kg	P1 (W)	In (A)	m³/h l/min	0	2,4	3	4,2	5,4	7,2	
EVOPPLUS 40/180 M	60150938	736,00	180	1 1/2"	4,5	68	0,52	H (m)	4,2	4,2	4	3,1	2,4		≤ 0,20
EVOPPLUS 60/180 M	60150939	824,00	180	1 1/2"	4,5	100	0,72		6,1	6,1	5,8	4,6	3,4		≤ 0,20
EVOPPLUS 80/180 M	60150940	928,00	180	1 1/2"	4,5	130	0,95		8,2	8,2	7,7	6,2	4,8	2,9	≤ 0,20
EVOPPLUS 110/180 M	60150941	1.036,00	180	1 1/2"	4,5	170	1,18		11,1	10,1	9,2	7,5	5,9	3,9	≤ 0,20
EVOPPLUS 40/180 XM	60150942	798,00	180	2"	4,7	68	0,51	H (m)	4,1	4,1	4	3,1	2,2		≤ 0,20
EVOPPLUS 60/180 XM	60150943	886,00	180	2"	4,7	100	0,71		6,1	6,1	5,7	4,5	3,4		≤ 0,20
EVOPPLUS 80/180 XM	60150944	988,00	180	2"	4,7	130	0,93		8,1	8,1	7,6	6,2	4,9	3	≤ 0,20
EVOPPLUS 110/180 XM	60150945	1.096,00	180	2"	4,7	170	1,18		11,3	10,2	9,5	7,9	6,3	4,3	2

PVP IVA no incluido. Solo para profesionales • Los precios de este catálogo-tarifa están sujetos a posibles modificaciones por el incremento continuo en las materias primas y el cambio de tarifas de nuestros proveedores • Este catálogo-tarifa lleva solamente una pequeña parte de productos de cada proveedor. Para otros productos, consúltenos o infórmese a través de la página web correspondiente.

## TERMOS ELÉCTRICOS GESCO PLUS



2

AÑOS  
Garantía  
total



### PRESTACIONES

#### CONSUMO REDUCIDO AHORRO ENERGÉTICO

- Regulación exterior de la temperatura (30-50-80-100 l)
- Aislamiento térmico con poliuretano de alta densidad
- Termómetro exterior (50-80-100 l)

#### MÁXIMA CALIDAD LARGA DURABILIDAD

- Resistencia blindada de acero inoxidable
- Ánodo de magnesio
- Calderín de acero y esmaltado

#### FACILIDAD DE USO

- Luz piloto de funcionamiento
- Cable de con enchufe montado
- Instalación sobrelavamanos (30 l)

#### SEGURIDAD TOTAL

- Válvula de seguridad con leva
- Pletina 5 tornillos (50-80-100 l)
- Manguitos dieléctricos

**902 89 81 81**

**TELÉFONO DE ATENCIÓN AL CLIENTE**

Código	Modelo	ErP	Medidas (mm)			Precio €
			Alto	Ancho	Fondo	
3100455	GES R 30 EU	C	446	446	390	167,30 €
3201291	GES 50 VR EU2	C	573	450	480	171,50 €
3201292	GES 80 VR EU2	C	778	450	480	200,55 €
3201293	GES 100 VR EU2	C	918	450	480	227,70 €
3201294	GES 80 H EU2	C	748	450	480	200,55 €
3201295	GES 100 H EU2	C	918	450	480	227,70 €
3010717	GES 150 VR EU2	C	1.020	560	575	385,75 €

PVP IVA no incluido. Solo para profesionales • Los precios de este catálogo-tarifa están sujetos a posibles modificaciones por el incremento continuo en las materias primas y el cambio de tarifas de nuestros proveedores • Este catálogo-tarifa lleva solamente una pequeña parte de productos de cada proveedor. Para otros productos, consúltenos o infórmese a través de la página web correspondiente.

## Termos eléctricos inteligentes

### VELIS TECH DRY WIFI



El Rey de los termos planos



- / 3 años de garantía total y 7 años de garantía en el calderín (sin mantenimiento)
- / Control remoto mediante app Ariston Net
- / Amplio e intuitivo display frontal LCD táctil
- / Multiposición: horizontal y vertical.
- / Más agua caliente y disponible gracias a su doble depósito
- / Mayor rapidez en calentar el agua gracias a su doble resistencia envainada antical
- / Ánodo electrónico Pro Tech
- / Diseño plano con sólo 27cm de fondo



**PRO  
TECH**



Código	Modelo	ErP (de F a A+)	Medidas (mm)			Precio €
			Alto	Ancho	Fondo	
3100924	VELIS TECH DRY WIFI 50	B	797	511	275	<b>558,00</b>
3100925	VELIS TECH DRY WIFI 80	B	1.087	511	275	<b>678,00</b>
3100926	VELIS TECH DRY WIFI 100	B	1.272	511	275	<b>756,00</b>

### PRO 1 ECO DRY MULTIS

Máxima eficiencia energética y un ahorro extraordinario

- / Máxima durabilidad. Resistencia envainada antical
- / Fácil mantenimiento, sin necesidad de vaciar el depósito.
- / Multiposición. Posibilidad de instalación vertical u horizontal.
- / La función ECO EVO aprende tus hábitos para calentar agua en el momento y cantidad que la necesitas consiguiendo un ahorro de energía de un 14%
- / Incluye 5 años de Garantía Oficial



Código	Modelo	ErP (de F a A+)	Medidas (mm)			Precio €
			Alto	Ancho	Fondo	
3626464	PRO1 ECO DRY MULTIS SLIM 30L	A	610	353	373	<b>360,00</b>
3626465	PRO1 ECO DRY MULTIS SLIM 50L	B	874	353	373	<b>376,00</b>
3201998	PRO1 ECO DRY MULTIS 80L	B	758	450	470	<b>417,00</b>
3201999	PRO1 ECO DRY MULTIS 100L	B	913	450	470	<b>459,00</b>



	CÓDIGO	DESCRIPCIÓN	PVP
	N030	Termo eléctrico 30 litros 521 x 385 x 404 mm	144,00 €
	N050	Termo eléctrico 50 litros 763 x 385 x 404 mm	174,00 €
	N075	Termo eléctrico 75 litros 724 x 442 x 453 mm	205,00 €
	N100	Termo eléctrico 100 litros 940 x 442 x 453 mm	225,00 €
	N150	Termo eléctrico 150 litros 1358 x 450 x 475 mm	382,00 €
	SC030T	Termo eléctrico 30 litros 575 x 470 x 282 mm	296,00 €
	SC050T	Termo eléctrico 50 litros 680 x 470 x 282 mm	339,00 €
	SC080T	Termo eléctrico 80 litros 900 x 570 x 332 mm	438,00 €
	SC100T	Termo eléctrico 100 litros 1090 x 570 x 332 mm	482,00 €
	SIE030N	Termo eléctrico 30 litros 535 x 380 x 395 mm	266,00 €
	SIE050N	Termo eléctrico 50 litros 735 x 380 x 395 mm	311,00 €
	SIE075N	Termo eléctrico 75 litros 805 x 470 x 465 mm	378,00 €
	SIE075S	Termo eléctrico 75 litros 950 x 470 x 465 mm	400,00 €
	SIE100N	Termo eléctrico 100 litros 950 x 470 x 465 mm	434,00 €
	SIE120N	Termo eléctrico 120 litros 1123 x 470 x 465 mm	507,00 €
	SIE150N	Termo eléctrico 150 litros 1318 x 454 x 461 mm	621,00 €
	SIE200N	Termo eléctrico 200 litros 1510 x 500 x 507 mm	812,00 €
	SB030N	Termo eléctrico 30 litros 540 x 380 x 395 mm	214,00 €
	SB050N	Termo eléctrico 50 litros 740 x 380 x 395 mm	252,00 €
	SB075N	Termo eléctrico 75 litros 810 x 470 x 465 mm	308,00 €
	SB075S	Termo eléctrico 75 litros 1042 x 380 x 395 mm	326,00 €
	SB100N	Termo eléctrico 100 litros 950 x 470 x 465 mm	350,00 €
	SB120N	Termo eléctrico 120 litros 1123 x 470 x 465 mm	423,00 €
	SB150N	Termo eléctrico 150 litros 1390 x 460 x 490 mm	548,00 €
	SB200N	Termo eléctrico 200 litros 1360 x 540 x 570 mm	702,00 €

PVP IVA no incluido. Solo para profesionales • Los precios de este catálogo-tarifa están sujetos a posibles modificaciones por el incremento continuo en las materias primas y el cambio de tarifas de nuestros proveedores • Este catálogo-tarifa lleva solamente una pequeña parte de productos de cada proveedor. Para otros productos, consúltenos o infórmese a través de la página web correspondiente.

## Termos eléctricos

SERIE ELLITE

### Onix Connect



7 años de garantía en la cuba, 5 años en componentes si el usuario registra la garantía del equipo en thermor.es y 3 años de garantía total.

7 años

#### Multiposición

Código	Modelo	Potencia (W)	Tensión (V)	Peso (Kg)	Long. (mm)	Ancho (mm)	Fondo (mm)	Dist. Anc. (mm)	Tomas	ERP (F → A)*	Perfil	PVP (€)
221129	ONIX CONNECT 30	1000 / 1000	230	19	594	490	290	440	1/2"	B	S	445
231074	ONIX CONNECT 50	2250 / 1000	230	25	765	490	290	440	1/2"	B	M	510
241165	ONIX CONNECT 80	2250 / 1000	230	33	1090	490	290	440	1/2"	B	M	605
251122	ONIX CONNECT 100	2250 / 1000	230	38	1300	490	290	440	1/2"	B	M	680
261143	ONIX CONNECT 120	2250 / 1000	230	40	1240	550	320	440	1/2"	B	M	750

\*Clase energética del producto en una escala de F a A'.



SERIE ELLITE

### Duralis



7 años de garantía en la cuba, 5 años en componentes y 3 años de garantía total.

7 años

#### Vertical mural

Código	Modelo	Optifix	Pot. (W)	Tensión (V)	Peso (Kg)	Long. (mm)	Diám. (mm)	Fondo (mm)	Dist. Anc. (mm)	Tomas	ERP (F → A)**	Perfil	PVP (€)
251128	DURALIS 75	•	1800	230	27	705	513	530	440	3/4"	C	M	580
261131	DURALIS 100	•	2200	230	27	835	513	530	440	3/4"	C	L	655
271114	DURALIS CONNECT 150*		2200	230	35	1155	513	530	440	3/4"	C	L	910
281188	DURALIS CONNECT 200*		2200	230	45	1475	513	530	440	3/4"	C	L	1025

\*Modelos conectados. \*\*Clase energética del producto en una escala de F a A'.



#### Vertical suelo

Código	Modelo	Pot. (W)	Tensión (V)	Peso (Kg)	Long. (mm)	Diám. (mm)	Fondo (mm)	Tomas	ERP (F → A)**	Perfil	PVP (€)
282105	DURALIS CONNECT 300*	3000	230	73	1780	575	590	3/4"	C	L	1.385

\*Modelo conectado. \*\*Clase energética del producto en una escala de F a A'.

SERIE PREMIUM

### GZT 500



5 años de garantía en la cuba y 3 años de garantía total.

5 años

#### Vertical suelo

Código	Modelo	Potencia (W)	Tensión (V)	Peso (Kg)	Longitud (mm)	Diámetro (mm)	Fondo (mm)	Tomas	ERP (F → A)*	Perfil	PVP (€)
292002	GZT 500	5000	400 3N/230	154	1840	750	850	1"	C	L	3.130

\*Clase energética del producto en una escala de F a A'.



SERIE PREMIUM

### Ceramics Digital



5 años de garantía en la cuba y 3 años de garantía total.

5 años

#### Vertical mural

Código	Modelo	Optifix	Pot. (W)	Tensión (V)	Peso (Kg)	Longitud (mm)	Diámetro (mm)	Fondo (mm)	Dist. Anc. (mm)	Tomas	ERP (F → A)*	Perfil	PVP (€)
241167	CERAMICS DIGITAL 50	•	1800	230	20	608,8	445	459	240	1/2"	B	M	375
251086	CERAMICS DIGITAL 80	•	1800	230	25	805,8	445	459	240	1/2"	B	M	435
251088	CERAMICS DIGITAL 100	•	1800	230	30	968,5	445	459	240	1/2"	B	M	475

\*Clase energética del producto en una escala de F a A'.



PVP IVA no incluido. Solo para profesionales • Los precios de este catálogo-tarifa están sujetos a posibles modificaciones por el incremento continuo en las materias primas y el cambio de tarifas de nuestros proveedores • Este catálogo-tarifa lleva solamente una pequeña parte de productos de cada proveedor. Para otros productos, consúltenos o infórmese a través de la página web correspondiente.

SERIE PREMIUM

## Slim Ceramics



5 años de garantía en la cuba  
y 3 años de garantía total.

### Multiposición

Código	Modelo	Potencia (W)	Tensión (V)	Peso (Kg)	Longitud (mm)	Diámetro (mm)	Fondo (mm)	Dist. Anc. (mm)	Tomas	ERP (F → A)*	Perfil	PVP (€)
231033	SLIM CERAMICS 30	1500	230	14,5	597	380	399	340	1/2"	C	S	355
241079	SLIM CERAMICS 50	2100	230	19	850	380	399	340	1/2"	C	M	405
251083	SLIM CERAMICS 80	2100	230	25	1224	380	399	340	1/2"	C	L	465

\*Clase energética del producto en una escala de F a A'.

5 años de garantía



SERIE PREMIUM

## Ceramics



5 años de garantía en la cuba  
y 3 años de garantía total.

### Vertical mural

Código	Modelo	Optifix	Pot. (W)	Tensión (V)	Peso (Kg)	Longitud (mm)	Diámetro (mm)	Fondo (mm)	Dist. Anc. (mm)	Tomas	ERP (F → A)*	Perfil	PVP (€)
241171	CERAMICS 50	•	1500	230	16	607	433	450	240	1/2"	C	M	320
251129	CERAMICS 80	•	1500	230	20,5	806	433	450	240	1/2"	C	M	370
261132	CERAMICS 100	•	1500	230	24,3	1008	433	450	240	1/2"	C	L	415
271113	CERAMICS 150		1800	230	35	1190	513	530	440	3/4"	C	M	745
281187	CERAMICS 200		2200	230	44	1510	513	530	440	3/4"	C	L	895

Todos los modelos incluyen termostato exterior. \*Clase energética del producto en una escala de F a A'.

5 años de garantía



### Vertical suelo

Código	Modelo	Pot. (W)	Tensión (V)	Peso (Kg)	Longitud (mm)	Diámetro (mm)	Fondo (mm)	Dist. Anc. (mm)	Tomas	ERP (F → A)*	Perfil	PVP (€)
282104	FS CERAMICS 200	3000	230/400	51	1270	575	590	-	3/4"	C	M	1.085
292078	FS CERAMICS 300	3000	230/400	73	1765	575	590	-	3/4"	C	L	1.350

Modelos 200 y 300 no incluyen termostato exterior. \*Clase energética del producto en una escala de F a A'.

SERIE CONCEPT

## Concept



3 años de garantía total.

### Vertical mural

Código	Modelo	Potencia (W)	Tensión (V)	Peso (Kg)	Longitud (mm)	Diámetro (mm)	Fondo (mm)	Dist. Anc. (mm)	Tomas	ERP (F → A)*	Perfil	PVP (€)
221090	CONCEPT 15**	1200	230	9	399	338	345	184	1/2"	B	XXS	270
231089	CONCEPT 30**	1200	230	11,6	443	433	450	240	1/2"	C	S	280
241172	CONCEPT 50**	1500	230	15,2	607	433	450	240	1/2"	C	M	290
251130	CONCEPT 80**	1500	230	19,7	806	433	450	240	1/2"	C	M	325
261133	CONCEPT 100**	1500	230	23,5	1008	433	450	240	1/2"	C	L	370
271115	CONCEPT 150	2200	230	34	1190	513	530	440	3/4"	C	M	675
281189	CONCEPT 200	2200	230	43	1510	513	530	440	3/4"	C	L	765

\*Clase energética del producto en una escala de F a A'. \*\*Compatible con Optifix universal (Código 900581).

3 años de garantía



### Horizontal mural

Código	Modelo	Potencia (W)	Tensión (V)	Peso (Kg)	Longitud (mm)	Diámetro (mm)	Fondo (mm)	Dist. Anc. (mm)	Tomas	ERP (F → A)*	Perfil	PVP (€)
243011	CONCEPT 50 HZ	1500	230	15,5	607	433	450	170	1/2"	C	M	350
253029	CONCEPT 80 HZ	1500	230	20	806	433	450	360	1/2"	C	M	405
263065	CONCEPT 100 HZ	1500	230	23,8	1008	433	450	510	1/2"	C	L	450
273038	CONCEPT 150 HZ	2200	230	37	1150	520	610	800	3/4"	C	L	805
283120	CONCEPT 200 HZ	2200	230	45	1470	520	610	1050	3/4"	C	L	930

Modelos 150 y 200 vertical y horizontal no incluyen termostato exterior. \*Clase energética del producto en una escala de F a A'.

PVP IVA no incluido. Solo para profesionales • Los precios de este catálogo-tarifa están sujetos a posibles modificaciones por el incremento continuo en las materias primas y el cambio de tarifas de nuestros proveedores • Este catálogo-tarifa lleva solamente una pequeña parte de productos de cada proveedor. Para otros productos, consúltenos o infórmese a través de la página web correspondiente.



SERIE CONCEPT

## Concept Slim



3 años de garantía total.



### Vertical mural

Código	Modelo	Pot (W)	Tensión (V)	Peso (Kg)	Long. (mm)	Diámetro (mm)	Fondo (mm)	Dist. Anc. (mm)	Tomas	ERP (F → A)*	Perfil	PVP (€)
221127	CONCEPT SLIM 15	2000	230	9	498	287	294	184	1/2"	B	XXS	275
231069	CONCEPT SLIM 30**	2000	230	12,5	623	338	345	184	1/2"	C	S	315
241161	CONCEPT SLIM 50**	2000	230	17,2	918	338	345	184	1/2"	C	M	335

\*Clase energética del producto en una escala de F a A+. \*\*Compatible con Optifix Universal (Código 900581).



SERIE CONCEPT

## Concept Compact



3 años de garantía total.



### Vertical mural

Código	Modelo	Potencia (W)	Tensión (V)	Peso (Kg)	Longitud (mm)	Ancho (mm)	Fondo (mm)	Dist. Anc. (mm)	Tomas	ERP (F → A)*	Perfil	PVP (€)
221135	CONCEPT COMPACT 15	1500	230	8	387	360	321	62	1/2"	A	XXS	280
231080	CONCEPT COMPACT 30	1500	230	11,8	467	440	388	62	1/2"	C	S	315

\*Clase energética del producto en una escala de F a A+.



### Accesorios termos eléctricos

Código	Denominación	PVP (€)
029031	Grupo seguridad 1/2"	80
029027	Grupo seguridad 3/4"	80
029029	Grupo seguridad 1"	170
029007	Embudo sílico	45
029014	Válvula mezcladora termostática	135

Código	Denominación	PVP (€)
029012	Reductor de presión (redufix)	100
900991	Cuadripode (Concept 150-200, Ceramics 150-200, Duralis 75-200 y IAM/IAV)	75
900324	Kit facilitri	80
900581	Optifix universal	45

PVP IVA no incluido. Solo para profesionales • Los precios de este catálogo-tarifa están sujetos a posibles modificaciones por el incremento continuo en las materias primas y el cambio de tarifas de nuestros proveedores • Este catálogo-tarifa lleva solamente una pequeña parte de productos de cada proveedor. Para otros productos, consúltenos o infórmese a través de la página web correspondiente.

## GCER-11 – Calentador Estanco bajo NOx termostático

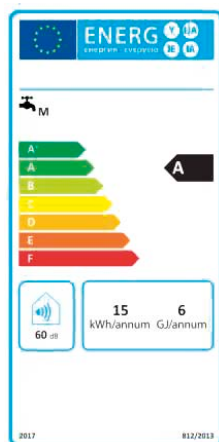

Modelo		GCER-11		
Certificado de examen CE de tipo	2531DL0015			
Categoría	H <sub>2</sub> R3R			
Tipo	C <sub>13</sub> C <sub>33</sub> C <sub>43</sub> C <sub>53</sub> C <sub>63</sub> B <sub>23</sub>			
País de destino	ES, PT			
Potencia y consumo calorífico	Símbolo	Unidades	Modelo GCER-11	
Potencia útil nominal	P <sub>n</sub>	kW	19	
Potencia útil mínima	P <sub>min</sub>		4,3	
Consumo calorífico nominal	Q <sub>dn</sub>		21	
Consumo calorífico mínimo	Q <sub>min</sub>		4,8	
Datos relativos al gas				
Presión de conexión	2R 3R	Natural G20	mbar	20
		Butano G30		28-30
		Propano G31		37
Consumo de gas	2R	Natural G20 Hi= 9,45 kWh/m <sup>3</sup>	m <sup>3</sup> /h	2,22
		Butano G30 Hi=	kg/h	1,65
	3R	12,68kWh/kg Propano G31 Hi=	kg/h	1,63
		12,87kWh/kg		
Datos relativos al agua				
Presión máxima admisible	pw	bar	10	
Presión mínima de funcionamiento	pwmin	bar	0,1	
Caudal para un ΔT 35K (Tª salida 50 °C)		l/min	10,2	
Caudal para un ΔT 25K (Tª salida 40 °C)		l/min	13	
Caudal de encendido mínimo		l/min	2,5	
Temperatura seleccionable del agua		°C	35-65	
Círculo eléctrico				
Alimentación eléctrica		V-Hz	230 - 50	
Potencia máxima absorbida		w	44	
Grado de protección			IPX4D	
Dimensiones de las conexiones				
Ø Entrada de agua		mm	1/2"	
Ø Salida de agua caliente		mm	1/2"	
Ø Entrada de gas		mm	1/2"	
Ø Evacuación de humos		mm	60-100, 80-125, 80-80	
Dimensiones y pesos				
Altura		mm	520	
Anchura		mm	330	
Profundidad		mm	155	
Peso		kg	11,5	

MODELO	PVP
Calentador Estanco Bajo NOX termostático butano o natural	383,00 €

PVP IVA no incluido. Solo para profesionales • Los precios de este catálogo-tarifa están sujetos a posibles modificaciones por el incremento continuo en las materias primas y el cambio de tarifas de nuestros proveedores • Este catálogo-tarifa lleva solamente una pequeña parte de productos de cada proveedor. Para otros productos, consúltenos o infórmese a través de la página web correspondiente.

## MCAH-10 eco – Calentador Atmosférico bajo NOX de gas butano o natural

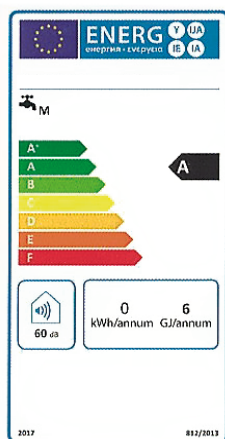

Modelo		GCAH-10	
Certificado de examen CE de tipo		2531CS0159	
Categoría		II <sub>gas</sub> -II <sub>gas</sub> +	
Tipo		B <sub>103</sub>	
País de destino		ES, PT	
Potencia y consumo calorífico		Simbolo	Unidades
Potencia útil nominal		$P_u$	Kw
Potencia útil mínima		$P_{u\min}$	
Consumo calorífico nominal		$Q_n$	
Consumo calorífico mínimo		$Q_{n\min}$	
<b>Datos relativos al gas</b>			
Presión de conexión	2H	Natural G20	20
	3+	Butano G30	28-30
		Propano G31	37
Consumo de gas	2H	Natural G20 Hi= 9,45 kWh/m <sup>3</sup>	2,66
		Butano G30 Hi= 12,66 kWh/kg	1,54
	3+	Propano G31 Hi= 12,87 kWh/kg	1,51
<b>Datos relativos al agua</b>			
Presión máxima admisible		$p_{\max}$	bar
Presión mínima de funcionamiento		$p_{\min}$	bar
Caudal para un $\Delta T$ 25K (selector mínima T°)			l/min
Caudal para un $\Delta T$ 50K (selector máxima T°)			l/min
<b>Productos de la combustión</b>			
Caudal másico de humos			g/s
Temperatura de humos			°C
<b>Circuito eléctrico</b>			
Alimentación a placas		V	2*1,5V - modelo LR20
<b>Dimensiones de las conexiones</b>			
Ø Entrada de agua		mm	1/2"
Ø Salidas de agua caliente		mm	1/2"
Ø Entrada de gas		mm	1/2"
Ø Evacuación de humos		mm	110
<b>Dimensiones y pesos</b>			
Altura		mm	550
Anchura		mm	328
Profundidad		mm	213,5
Peso		kg	9,5

MODELO	PVP
Calentador Atmosférico bajo NOX de gas butano o natural	274,00 €

PVP IVA no incluido. Solo para profesionales • Los precios de este catálogo-tarifa están sujetos a posibles modificaciones por el incremento continuo en las materias primas y el cambio de tarifas de nuestros proveedores • Este catálogo-tarifa lleva solamente una pequeña parte de productos de cada proveedor. Para otros productos, consúltenos o infórmese a través de la página web correspondiente.

GASÓLEO

# EVOLUTION EV HFM EVOLUTION EV HFC

CALDERA DE CONDENSACIÓN ESTANCA DE HIERRO FUNDIDO

3 POTENCIAS: DE 20 A 40 kW

PRODUCCIÓN DE ACS INSTANTÁNEA O SÓLO CALEFACCIÓN

 SALIDA DE GASES  
EN POLIPROPILENO

 INCLUYE DESPLAZAMIENTO,  
MANO DE OBRA Y  
REPUESTOS

 Termostato conectable  
CONFORT WIFI

MODELO	POTENCIA ÚTIL		PRODUCCIÓN ACS		CLASE EFICIENCIA CALEFACCIÓN	CLASE EFICIENCIA ACS	PERFIL ACS	PRECIO €
	50° C / 30° C	80° C / 60° C	DT30°C	DT25°C				
EVOLUTION EV 25 HFM	26,1	24,8	11,8	14,2	A	A	XL	3.256*
EVOLUTION EV 30 HFM	30,2	28,7	13,7	16,4			XL	3.374*
EVOLUTION EV 40 HFM	40,5	38,7	18,4	22,1			XL	3.492*
EVOLUTION EV 20 HFC	20,3	19,1	-	-		-	-	2.947*
EVOLUTION EV 30 HFC	30,2	28,7	-	-		-	-	3.055*
EVOLUTION EV 40 HFC	40,5	38,7	-	-		-	-	3.175*

\* Tasa de reciclaje incluida

OPCIONES	PRECIO €
Kit para suelo radiante SRFC2 para EVOLUTION EV HFC	419
Kit para suelo radiante SRFM2 para EVOLUTION EV 30 / 25 HFM	419
Kit para suelo radiante SRFM2 para EVOLUTION EV 40 HFM	419
Termostato conectable CONFORT WIFI	137

OPCIONES	PRECIO €
Accesorios salida de gases	-
Acumulador SANIT	-
Sonda para acumulador	15
Filtro con desgasificador (Tiger Loop)	159

PVP IVA no incluido. Solo para profesionales • Los precios de este catálogo-tarifa están sujetos a posibles modificaciones por el incremento continuo en las materias primas y el cambio de tarifas de nuestros proveedores • Este catálogo-tarifa lleva solamente una pequeña parte de productos de cada proveedor. Para otros productos, consúltenos o infórmese a través de la página web correspondiente.

GASÓLEO

# JAKA HFD CONDENS

CALDERA DE CONDENSACIÓN ESTANCA DE HIERRO FUNDIDO

SÓLO CALEFACCIÓN

2 POTENCIAS: 20 y 30 kW



INCLUYE DESPLAZAMIENTO,  
MANO DE OBRA Y  
REPUESTOS

SALIDA DE GASES  
EN POLIPROPILENO



Termostato  
conectable  
CONFORT WiFi



OPCIONES	PRECIO €
Accesorios salida de gases	-
Kit hidráulico para JAKA HFD CONDENS	582
Control y regulación (necesario para el kit hidráulico JAKA HFD CONDENS)	-
Filtro con desgasificador (Tiger Loop)	159
Termostato conectable CONFORT WiFi	137

MODELO	POTENCIA ÚTIL 50° C / 30° C	POTENCIA ÚTIL 80° C / 60° C	CLASE EFICIENCIA CALEFACCIÓN	PRECIO €
	kW	kW		
JAKA 20 HFD CONDENS	20,3	19,1	A	2.590*
JAKA 30 HFD CONDENS	30,2	28,7		2.682*

\* Tasa de reciclaje incluida

GASÓLEO

# MCF HDX e MCF HDXV e

CALDERA DE CONDENSACIÓN ESTANCA DE HIERRO FUNDIDO ELECTRÓNICO

GRUPO TÉRMICO CON ACUMULADOR INOX

3 POTENCIAS: EN TIRO NATURAL DE 29 A 52 kW

2 POTENCIAS: CON CÁMARA ESTANCA DE 29 A 40 kW



INCLUYE DESPLAZAMIENTO,  
MANO DE OBRA Y  
REPUESTOS



Termostato  
conectable  
CONFORT WiFi



OPCIONES	PRECIO €
Programador diario analógico	72
Protección catódica DX	164
Accesorios salida de gases	-
Filtro con desgasificador (Tiger Loop)	159
Termostato conectable CONFORT WiFi	137

MODELO	POTENCIA ÚTIL kW	PROD. ACS L/10 MIN D30°C		PROD. ACS CONTINUA EN L/H D30°C		SALIDA DE GASES	CLASE EFICIENCIA CALEFACCIÓN	CLASE EFICIENCIA ACS	PERFIL ACS	ACUMULADOR	
		100 L	130 L	100 L	130 L					100 L	130 L
MCF 30 HDX e	28,1	258	321	721	846	Tiro natural	B	B	XXL	PRECIO €	PRECIO €
MCF 40 HDX e	39,4	258	321	721	846	Tiro natural				3.595*	3.782*
MCF 50 HDX e	50,8	258	321	721	846	Tiro natural				4.180*	4.375*
MCF 30 HDXV e	28,1	258	321	721	846	Estanca				3.811*	3.999*
MCF 40 HDXV e	39,4	258	321	721	846	Estanca				3.995*	4.178*

\* Tasa de reciclaje incluida

PVP IVA no incluido. Solo para profesionales • Los precios de este catálogo-tarifa están sujetos a posibles modificaciones por el incremento continuo en las materias primas y el cambio de tarifas de nuestros proveedores • Este catálogo-tarifa lleva solamente una pequeña parte de productos de cada proveedor. Para otros productos, consúltenos o infórmese a través de la página web correspondiente.

GASÓLEO

# SIRENA HFD

# SIRENA HFD

CALDERA DE HIERRO FUNDIDO CON CONTROL ELECTRÓNICO

2 VERSIONES: CALEFACCIÓN / CALEFACCIÓN + ACS INSTANTÁNEA

POTENCIAS: DE 28 a 51 kW



Termostato conectable CONFORT WIFI



INCLUYE DESPLAZAMIENTO, MANO DE OBRA Y REPRESTOS



OPCIONES	PRECIO €
Programador diario analógico	72
Accesorios salida de gases	-
Kit de suelo radiante SRF2-30 (para HFD-30)	419
Kit de suelo radiante SRF2-40 (para HFD-40 / HFD-50)	419
Sonda para acumulador	15
Acumulador SANIT	-
Filtro con desgasificador (Tiger Loop)	159
Termostato conectable CONFORT WIFI	137

MODELO	POTENCIA ÚTIL	PRODUCCIÓN ACS L/min	CLASE EFICIENCIA CALEFACCIÓN	CLASE EFICIENCIA ACS	PERFIL ACS	PRECIO €
	kW	DT30°C				
SIRENA MIX DUO HFD 30	28,1	13,4	B	B	XL	2.542*
SIRENA MIX DUO HFD 40	39,4	18,8		-	XL	2.646*
SIRENA CAL HFD 30	28,1	-		-	-	2.084*
SIRENA CAL HFD 40	39,4	-		-	-	2.259*
SIRENA CAL HFD 50	50,8	-		-	-	2.562*
SIRENA MIX DUO HFD 30	28,1	13,4		B	XL	2.479*
SIRENA MIX DUO HFD 40	39,4	18,8		-	XL	2.581*
SIRENA CAL HFD 30	28,1	-		-	-	2.018*
SIRENA CAL HFD 40	39,4	-		-	-	2.197*
SIRENA CAL HFD 50	50,8	-		-	-	2.494*

\* Tasa de reciclaje incluida

GASÓLEO

# CLIMA PLUS H

# CLIMA PLUS HFD

CALDERA DE ACERO

CALDERA DE HIERRO FUNDIDO

CALDERA CALEFACCIÓN + ACS

1 VERSIÓN: CALEFACCIÓN Y ACS INSTANTÁNEA

CLIMA PLUS H: 1 POTENCIA 27 kW

CLIMA PLUS HFD: 1 POTENCIA 28 kW



Termostato conectable CONFORT WIFI



INCLUYE DESPLAZAMIENTO, MANO DE OBRA Y REPRESTOS



OPCIONES	PRECIO €
Programador diario analógico	72
Accesorios salida de gases (sólo CLIMA PLUS HFD)	-
Filtro con desgasificador	159
Patas niveladoras	16
Termostato conectable CONFORT WIFI	137

MODELO	POTENCIA ÚTIL	PRODUCCIÓN ACS L/MIN	CLASE EFICIENCIA CALEFACCIÓN	CLASE EFICIENCIA ACS	PERFIL ACS	PRECIO €
	kW	DT30°C				
CLIMA PLUS H 25	26,5	12,6	B	B	XL	2.109*
CLIMA PLUS H 35	36,8	17,5			XL	2.245*
CLIMA PLUS HFD 30	28,1	13,4			XL	2.286*

\* Tasa de reciclaje incluida

PVP IVA no incluido. Solo para profesionales • Los precios de este catálogo-tarifa están sujetos a posibles modificaciones por el incremento continuo en las materias primas y el cambio de tarifas de nuestros proveedores • Este catálogo-tarifa lleva solamente una pequeña parte de productos de cada proveedor. Para otros productos, consúltenos o infórmese a través de la página web correspondiente.

## Calentadores a gas

SERIE ELLITE

### Top Sealed



3 años de garantía total.



#### Vertical estanco

Código	Modelo	Caudal (L / min)	Tipo de gas	Inst.	Display LCD	Peso (Kg)	Altura (mm)	Ancho (mm)	Fondo (mm)	ERP (F → A)*	Perfil	PVP (€)
299004	TOP SEALED 11 RS ID E GN**	11	Gas Natural	INT / EXT***	•	14	617	304	236	A	M	840
299005	TOP SEALED 11 RS ID E GLP**	11	Butano / Propano	INT / EXT***	•	14	617	304	236	A	M	840
299006	TOP SEALED 14 RS ID E GN**	14	Gas Natural	INT / EXT***	•	16	617	385	236	A	XL	940
299007**	TOP SEALED 14 RS ID HM E GN**	14	Gas Natural	INT / EXT***	•	15	619	385	230	A	L	940
299007	TOP SEALED 14 RS ID E GLP**	14	Butano / Propano	INT / EXT***	•	16	617	385	236	A	XL	940
299002****	TOP SEALED 14 RS ID HM E GLP**	14	Butano / Propano	INT / EXT***	•	15	619	385	230	A	L	940

Certificaciones: B22, B22P, C12, C32, C42, C52, C62, C82.

\*Clase energética del producto en una escala de F a A+. \*\*Incluido kit horizontal de evacuación de humos ref. 990674 (con registro de muestras). \*\*\*T>0 °C y protegido de agentes externos. \*\*\*\* Lanzamiento a partir del 4º trimestre.



SERIE PREMIUM

### Iono Select



3 años de garantía total.



#### Vertical atmosférico

Código	Modelo	Caudal (L / min)	Tipo de gas	Inst.	Display LCD	Peso (Kg)	Altura (mm)	Ancho (mm)	Fondo (mm)	ERP (F → A)*	Perfil	PVP (€)
298014	IONO SELECT 11 I D E GN	10,8	Gas Natural	EXT**	•	11,8	592	314	245	A	M	520
298015	IONO SELECT 11 I D E GLP	10,8	Butano / Propano	EXT**	•	11,8	592	314	245	A	M	520

\*Clase energética del producto en una escala de F a A+. \*\*T>0 °C y protegido de agentes externos.



#### Accesorio para integración con solar térmica

Código	Denominación	PVP (€)
998010	Sonda de control solar	40

#### Accesorios para evacuación calentador estanco

Código	Denominación	PVP (€)
990674	Kit horizontal de evacuación de humos concéntrico 60 / 100 mm Top Sealed (con registro de muestras)	105
998006	Adaptador biflujo Ø 80 mm	105

## Calderas de condensación

SERIE ACV

### Kompakt HR Eco



15 años de garantía en el cuerpo de calefacción y 3 años de garantía total con puesta en marcha incluida.



#### Caldera mural mixta de doble condensación

Código	Modelo	Potencia Calef. (kW)	Potencia ACS (kW)	Tipo de gas	Altura (mm)	Ancho (mm)	Fondo (mm)	Perfil	PVP (€)
750146**	KOMPAKT HR ECO 24 / 28	22,8	27,5	GN / GLP	720	450	270	XL	2.995
750147**	KOMPAKT HR ECO 30 / 36	26,2	31,5	GN / GLP	810	450	270	XL	3.355

\*Clase energética del producto en una escala para calefacción de D a A+++

\*\*Incluye regleta de conexiones (Código 787508) y kit de evacuación de humos horizontal (Código 787486).



#### Kompakt 24 / 28

Código	Denominación	PVP (€)
784348	Kompakt HR Eco 24 / 28	2.665
787508	Plantilla conex. Hidráulicas PKK HR*	200
787486	Chimenea standard horizontal 60 / 100	130

#### Kompakt 30 / 36

Código	Denominación	PVP (€)
784349	Kompakt HR Eco 30 / 36	3.025
787508	Plantilla conex. Hidráulicas PKK HR*	200
787486	Chimenea standard horizontal 60 / 100	130

\*La regleta de conexiones es obligatoria para la instalación de la caldera.

PVP IVA no incluido. Solo para profesionales • Los precios de este catálogo-tarifa están sujetos a posibles modificaciones por el incremento continuo en las materias primas y el cambio de tarifas de nuestros proveedores • Este catálogo-tarifa lleva solamente una pequeña parte de productos de cada proveedor. Para otros productos, consúltenos o infórmese a través de la página web correspondiente.

**Accesorios Kompakt**

Código	Función	Denominación	PVP (€)
786806		Sonda exterior NTC (antes 10510100)	60
950004	Regulación	Termostato RC45	195
786491		Sonda de ACS para acumulador externo	45
785454	Embelecedor	Tapa embellecedora HR 24-28 / 30-36	60
787482	Transformador	Transformador 100 VA 115 / 230 V	85
750187		Estación intercambio solar PKK	895
785445	Solar	Kit termostato control solar	75
785262		Mezclador termostático 3/4"	175

SERIE CONCEPT

**Logic Micro**

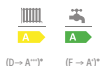

5 años de garantía en el cuerpo de calefacción y 3 años de garantía total con puesta en marcha incluida.

5 años

**Caldera mural mixta de condensación compacta**

Código	Modelo	Potencia Calef. (kW)	Potencia ACS (kW)	Tipo de gas***	Altura (mm)	Ancho (mm)	Fondo (mm)	Perfil	PVP (€)
750044**	LOGIC MICRO 24	24	24	GN / GP	700	395	278	L	2.065
750045**	LOGIC MICRO 30	24	30	GN / GP	700	395	278	L	2.245

\*Clase energética del producto en una escala para calefacción de D a A+. \*\*Disponibles modelos específicos con kit de evacuación biflujo. Consultar referencias. \*\*\*Para la transformación a gas propano es necesario el kit correspondiente.



NAVILINK 128 (opcional)

**Micro 24**

Código	Denominación	PVP (€)
215444	Cuerpo caldera	1.855
074378*	Regleta de conexiones	125
074255	Kit de evacuación de humos horizontal 60 / 100	85

**Micro 30**

Código	Denominación	PVP (€)
215445	Cuerpo caldera	2.035
074378*	Regleta de conexiones	125
074255	Kit de evacuación de humos horizontal 60 / 100	85

\*La regleta de conexiones es obligatoria para la instalación de la caldera.

**Conectividad**

Código	Denominación	PVP (€)
074513	Navilink 128	290

**Accesorios de gestión y control Logic**

Código	Función	Denominación	PVP (€)
074513	Conectividad	Navilink 128	290
074511	Controles Modulantes	Navilink 105	125
074203	Sonda exterior	Sonda exterior cableada	50
074212	Sonda ACS	Sonda ACS	35

**Accesorios Logic**

Código	Función	Denominación	PVP (€)
074104	Kit de propano	Kit propano Logic 24	45
074105	Kit de propano	Kit propano Logic 30	45
074382	Bastidor	Separador pared Logic Micro	80
074389	Embelecedor	Embelecedor inferior Logic	50
074378	Regleta de conexiones	Barra de conexiones Logic Micro	125
074388		Kit solar monovalente	200
074048		Kit solar intercambiador de placas	450

**Calderas eléctricas**

SERIE ACV

**E-Tech W**



5 años de garantía en el cuerpo de calefacción y 3 años de garantía total con puesta en marcha incluida.

5 años



**Caldera mural eléctrica solo calefacción con posibilidad de producción de ACS**

Código	Modelo	Potencia (kW)	Voltaje (V)	Pot. resist. eléctrica (kW)	Nº de resist. calefactoras	Altura (mm)	Ancho (mm)	Fondo (mm)	ERP (D → A+)*	PVP (€)
786831	E-TECH W 09 MONO	2,8 / 8,4	230	1,4	3 x 2	763	442	332	D	2.580
786832	E-TECH W 15 MONO V15	4,8 / 14,4	230	2,4	3 x 2	763	442	332	D	2.650
786826	E-TECH W 15 TRI V15	7,2 / 14,4	3 x 400	2,4	3 x 2	763	442	332	D	2.770
786827	E-TECH W 22 TRI V15	7,2 / 21,6	3 x 400	2,4	5 x 2	763	442	332	D	2.875
786829	E-TECH W 28 TRI V15	14,4 / 28,8	3 x 400	2,4	6 x 2	763	442	332	D	3.160
786830	E-TECH W 36 TRI	18,0 / 36,0	3 x 400	3	6 x 2	763	442	332	D	3.935



**Accesorios E-Tech W**

Código	Denominación	PVP (€)
750218	Kit E-Tech ACS instant.**	825
750238	Kit E-Tech segundo circuito para intercambiador	800
950003	Termostato RC40	150

\*Clase energética del producto en una escala de D a A+. \*\*No válido para el modelo E-Tech W 09.

PVP IVA no incluido. Solo para profesionales • Los precios de este catálogo-tarifa están sujetos a posibles modificaciones por el incremento continuo en las materias primas y el cambio de tarifas de nuestros proveedores • Este catálogo-tarifa lleva solamente una pequeña parte de productos de cada proveedor. Para otros productos, consúltenos o infórmese a través de la página web correspondiente.



## Pared doble

*Double wall*

## AVANT KW

### Descripción

Pared interior de acero inoxidable AISI 316L y exterior de acero inoxidable AISI 304. Lana de roca de 180 kg/m<sup>3</sup> de densidad y 25 mm de espesor. Ausencia total de puente térmico.

### Utilidades

Para calderas de tiro natural (presión negativa) y tiro forzado (presión positiva hasta 200 Pa con junta) que trabajen en seco o en húmedo (condensación) y utilicen como combustible gas, gasóleo o sólidos (leña, carbón, pellets, etc.).

**Montaje** Interior y exterior.

### Designación

- **Con junta:** EN 1856-1 T200-P1-W-V2-L50040-O(10)
- **Sin junta:** EN 1856-1 T600-N1-W-V2-L50040-G(50)

Distancia a materiales combustibles:

- Gas y Gasóleo con T<sup>3</sup> humos < 200 °C → 10 mm.
- Sólidos → 50 mm.

**Abrazadera incluida en el precio y colocada en su posición en todas las piezas que la necesitan.**



**FitSystem<sup>®</sup>**  
By Convesa



### Description

**AISI 316L stainless steel inner wall and AISI 304 stainless steel outer wall. Rock wool: density 180 kg/m<sup>3</sup>, thickness 25 mm. Total absence of thermal bridge.**

### Utilities

For natural draught boilers (negative pressure) and forced draught (positive pressure up to 200 Pa with seal) which work in dry or wet conditions (condensation) and use gas, gas oil or solids (firewood, coal, pellets, etc.) as fuel.

**Assembly** Interior and exterior.

### Designation

- **With seal:** EN 1856-1 T200-P1-W-V2-L50040-O(10)
- **Without seal:** EN 1856-1 T600-N1-W-V2-L50040-G(50)

Distance to combustible materials:

- Gas or gasoil with flue gas T<sup>3</sup> C < 200 °C → 10 mm.
- Solid fuels → 50 mm.

**The locking band is included in the price.**

Certificación/Certification



# AVANT KW

Pared doble  
Double wall



Ø Int/Ext	Módulo Pipe 1 m		Módulo Pipe 0,50 m		Módulo Pipe 0,25 m		Módulo Pipe 0,10 m		Módulo extensible Adjustable Pipe 0,25 - 0,35 m		Módulo extensible Adjustable Pipe 0,35 - 0,50 m	
	Ref.	€	Ref.	€	Ref.	€	Ref.	€	Ref.	€	Ref.	€
80/130	KWT108	112,78	KWT008	87,46	KWTP08	50,09	KWTT08	47,61	KWEP08	92,06	KWEG08	117,24
100/150	KWT110	124,40	KWT010	97,67	KWTP10	55,18	KWTT10	52,45	KWEP10	100,41	KWEG10	125,58
125/175	KWT112	131,73	KWT012	101,66	KWTP12	58,43	KWTT12	52,58	KWEP12	108,76	KWEG12	133,80
150/200	KWT115	154,72	KWT015	113,87	KWTP15	68,65	KWTT15	58,43	KWEP15	117,24	KWEG15	142,28
175/225	KWT117	185,76	KWT017	137,04	KWTP17	81,86	KWTT17	69,64	KWEP17	139,41	KWEG17	170,18
200/250	KWT120	213,19	KWT020	155,36	KWTP20	94,68	KWTT20	80,49	KWEP20	164,57	KWEG20	200,84
250/300	KWT125	258,65	KWT025	199,83	KWTP25	114,86	KWTT25	97,55	KWEP25	216,04	KWEG25	245,43
300/350	KWT130	327,11	KWT030	252,55	KWTP30	145,13	KWTT30	123,47	KWEP30	273,72	KWEG30	301,24



Ø Int/Ext	Módulo extensible Adjustable Pipe 0,50 - 0,82 m		Módulo extensible Adjustable Pipe 0,80 - 1,30 m		Módulo silenciador Silencer pipe 1 m		Codo Elbow 15°		Codo Elbow 30°		Codo Elbow 45°	
	Ref.	€	Ref.	€	Ref.	€	Ref.	€	Ref.	€	Ref.	€
80/130	KWES08	153,24	-	-	KWMS08	204,19	KWCQ08	80,86	KWCT08	80,86	KWCC08	80,86
100/150	KWES10	163,33	-	-	KWMS10	210,80	KWCQ10	86,46	KWCT10	86,46	KWCC10	86,46
125/175	KWES12	177,27	KWEL12	262,29	KWMS12	253,90	KWCQ12	90,44	KWCT12	90,44	KWCC12	90,44
150/200	KWES15	197,10	KWEL15	297,82	KWMS15	295,13	KWCQ15	104,28	KWCT15	104,28	KWCC15	104,28
175/225	KWES17	222,12	KWEL17	384,00	KWMS17	352,83	KWCQ17	131,93	KWCT17	131,93	KWCC17	131,93
200/250	KWES20	259,27	KWEL20	424,57	KWMS20	391,68	KWCQ20	149,87	KWCT20	149,87	KWCC20	149,87
250/300	KWES25	298,38	KWEL25	509,72	KWMS25	475,42	KWCQ25	198,21	KWCT25	198,21	KWCC25	198,21
300/350	KWES30	356,31	KWEL30	596,30	KWMS30	574,83	KWCQ30	238,44	KWCT30	238,44	KWCC30	238,44



Ø Int/Ext	Codo Elbow 87°		Codo Elbow 90°		Te Tee 90°		Te Tee 93°		Te Tee 135°		Te injerto largo Long tee 90°	
	Ref.	€	Ref.	€	Ref.	€	Ref.	€	Ref.	€	Ref.	€
80/130	KWCH08	137,53	KWCN08	137,53	KWTN08	164,32	KWTB08	179,90	KWTC08	217,27	-	-
100/150	KWCH10	147,01	KWCN10	147,01	KWTN10	166,94	KWTB10	191,99	KWTC10	226,87	-	-
125/175	KWCH12	153,73	KWCN12	153,73	KWTN12	175,41	KWTB12	201,70	KWTC12	239,57	KWTJ12	390,83
150/200	KWCH15	177,27	KWCN15	177,27	KWTN15	198,59	KWTB15	228,36	KWTC15	257,02	KWTJ15	433,41
175/225	KWCH17	224,25	KWCN17	224,25	KWTN17	234,71	KWTB17	269,86	KWTC17	304,73	-	-
200/250	KWCH20	254,77	KWCN20	254,77	KWTN20	301,00	KWTB20	346,21	KWTC20	344,48	-	-
250/300	KWCH25	337,00	KWCN25	337,00	KWTN25	405,40	KWTB25	466,20	KWTC25	479,65	-	-
300/350	KWCH30	405,27	KWCN30	405,27	KWTN30	521,25	KWTB30	629,40	KWTC30	625,41	-	-

PVP IVA no incluido. Solo para profesionales • Los precios de este catálogo-tarifa están sujetos a posibles modificaciones por el incremento continuo en las materias primas y el cambio de tarifas de nuestros proveedores • Este catálogo-tarifa lleva solamente una pequeña parte de productos de cada proveedor. Para otros productos, consúltenos o infórmese a través de la página web correspondiente.

## AVANT KW

Pared doble  
Double wall



Ø Int/Ext	Te inyecto largo Long tee 135°		Te/Tee 90° 1 m salida/connecting Ø80		Te/Tee 90° 1 m salida/connecting Ø60		Te/Tee 90° 1 m salida doble/double connection Ø80		Te/Tee 90° 1 m salida doble/double connection Ø60		Tapa Lid	
	Ref.	€	Ref.	€	Ref.	€	Ref.	€	Ref.	€	Ref.	€
80/130	-	-	-	-	-	-	-	-	-	-	KWTA08	31,28
100/150	-	-	-	-	-	-	-	-	-	-	KWTA10	33,01
125/175	KWTE12	424,83	KWTG12	196,97	KWTL12	202,44	-	-	-	-	KWTA12	35,39
150/200	KWTE15	471,19	KWTG15	215,40	KWTL15	226,48	-	-	-	-	KWTA15	37,74
175/225	KWTE17	559,63	KWTG17	241,69	KWTL17	269,23	KWTK17	344,35	KWTM17	377,37	KWTA17	51,84
200/250	KWTE20	637,99	KWTG20	290,53	KWTL20	288,15	KWTK20	390,93	KWTM20	400,04	KWTA20	54,44
250/300	KWTE25	844,93	KWTG25	353,57	KWTL25	362,78	KWTK25	451,00	KWTM25	461,08	KWTA25	65,66
300/350	KWTE30	1.038,28	KWTG30	420,97	KWTL30	431,94	KWTK30	534,10	KWTM30	537,95	KWTA30	73,50



Ø Int/Ext	Tapa con drenaje Cap with drain		Tapa con drenaje horizontal Lid with horizontal drain		Módulo comprobación Testing length 0,50 mm		Te/Tee 90° 0,50 m con registro/ inspection door Ø100		Módulo con registro Inspection door 0,50 m		Módulo con registro Inspection door E130 0,50 m	
	Ref.	€	Ref.	€	Ref.	€	Ref.	€	Ref.	€	Ref.	€
80/130	KWTD08	49,21	KWTF08	65,90	KWMC08	111,63	-	-	-	-	-	-
100/150	KWTD10	50,95	KWTF10	68,40	KWMC10	117,24	-	-	-	-	-	-
125/175	KWTD12	53,32	KWTF12	71,27	KWMC12	123,47	KWTS12	175,41	KWTU12	214,29	KWTR12	246,31
150/200	KWTD15	55,81	KWTF15	74,25	KWMC15	135,18	KWTS15	198,59	KWTU15	238,08	KWTR15	266,49
175/225	KWTD17	67,14	KWTF17	87,08	KWMC17	159,47	KWTS17	234,71	KWTU17	300,74	KWTR17	339,13
200/250	KWTD20	69,90	KWTF20	90,44	KWMC20	177,27	KWTS20	301,00	KWTU20	360,17	KWTR20	357,56
250/300	KWTD25	81,11	KWTF25	93,81	KWMC25	222,50	KWTS25	405,40	KWTU25	383,10	KWTR25	406,89
300/350	KWTD30	88,95	KWTF30	123,59	KWMC30	275,70	KWTS30	521,25	KWTU30	417,24	KWTR30	455,85



Ø Int/Ext	Módulo con registro Inspection door E130 1 m		Te de inspección Inspection tee		Módulo de inspección Inspection pipe 0,50 m		Codo con registro Elbow inspection 90°		Compuerta regulación de tiro Manual damper 0,50 m		Regulador de tiro con tirador Handle damper 0,50 m		
	Ref.	€	Ref.	€	Ref.	€	Ref.	€	Ref.	€	Ref.	€	
80/130	-	-	KWTI08	220,51	-	-	-	-	-	-	-	-	
100/150	-	-	KWTI10	225,37	-	-	KWRN10	313,95	-	-	-	KWDA10	153,10
125/175	KWTQ12	325,66	KWTI12	237,59	KWMI12	280,56	KWRN12	329,02	KWCR12	150,75	KWDA12	162,22	
150/200	KWTQ15	358,18	KWTI15	266,61	KWMI15	317,81	KWRN15	375,88	KWCR15	164,45	KWDA15	176,78	
175/225	KWTQ17	443,39	KWTI17	310,47	KWMI17	451,11	KWRN17	431,42	KWCR17	210,41	KWDA17	222,38	
200/250	KWTQ20	473,91	KWTI20	388,95	KWMI20	458,73	KWRN20	500,21	KWCR20	223,25	KWDA20	234,84	
250/300	KWTQ25	546,05	KWTI25	514,27	-	-	KWRN25	601,36	KWCR25	268,22	KWDA25	267,10	
300/350	KWTQ30	635,01	KWTI30	644,35	-	-	KWRN30	710,26	KWCR30	297,62	KWDA30	304,60	

PVP IVA no incluido. Solo para profesionales • Los precios de este catálogo-tarifa están sujetos a posibles modificaciones por el incremento continuo en las materias primas y el cambio de tarifas de nuestros proveedores • Este catálogo-tarifa lleva solamente una pequeña parte de productos de cada proveedor. Para otros productos, consúltenos o infórmese a través de la página web correspondiente.

# AVANT KW

 Pared doble  
Double wall

Int/Ext	Estabilizador de tiro Draught stabilizer		Caperuza Rain cap		Caperuza con malla Top terminal with mesh		Caperuza antirrevoco Anti-wind Cowl		Caperuza antirrevoco con rejilla Anti-wind top with mesh		Caperuza anti-viento Anti-wind top terminal	
	Ref.	€	Ref.	€	Ref.	€	Ref.	€	Ref.	€	Ref.	€
80/130	KWET08	314,57	KWCP08	65,16	KWCPM08	78,12	KWCA08	91,44	KWCB08	96,92	KWCD08	73,25
100/150	KWET10	314,57	KWCP10	74,00	KWCPM10	87,33	KWCA10	103,78	KWCB10	108,51	KWCD10	85,71
125/175	KWET12	315,70	KWCP12	77,12	KWCPM12	89,83	KWCA12	106,89	KWCB12	112,38	KWCD12	87,96
150/200	KWET15	346,21	KWCP15	90,44	KWCPM15	106,89	KWCA15	119,73	KWCB15	125,96	KWCD15	98,28
175/225	KWET17	351,32	KWCP17	127,57	KWCPM17	155,36	KWCA17	135,68	KWCB17	143,40	KWCD17	131,03
200/250	KWET20	356,57	KWCP20	135,68	KWCPM20	163,82	KWCA20	161,83	KWCB20	171,55	KWCD20	148,28
250/300	KWET25	369,39	KWCP25	191,18	KWCPM25	203,43	KWCA25	197,96	KWCB25	197,60	KWCD25	200,00
300/350	KWET30	393,06	KWCP30	248,20	KWCPM30	285,85	KWCA30	228,48	KWCB30	230,60	KWCD30	262,07



Int/Ext	Caperuza anti-viento con malla Anti-wind top terminal with mesh		Malla para caperuza antiviento Mesh for anti-wind terminal		Cono de salida* Cone*		Manguito cubre aislante* Insulation cover plate*		Caperuza giratoria* Giratory cap*		Auto aspirador* Rotating Cowl*	
	Ref.	€	Ref.	€	Ref.	€	Ref.	€	Ref.	€	Ref.	€
80/130	KWCJ08	90,76	HIMC08	21,79	KWCO08	61,31	KWMA08	31,11	KWCG08	116,35	KWAA08	311,21
100/150	KWCJ10	98,17	HIMC10	22,54	KWCO10	62,91	KWMA10	32,94	KWCG10	125,96	KWAA10	311,21
125/175	KWCJ12	109,56	HIMC12	24,04	KWCO12	68,28	KWMA12	32,03	KWCG12	132,55	KWAA12	313,57
150/200	KWCJ15	121,60	HIMC15	25,04	KWCO15	75,49	KWMA15	34,63	KWCG15	152,74	KWAA15	316,07
175/225	KWCJ17	148,43	HIMC17	26,03	KWCO17	89,20	KWMA17	43,48	KWCG17	185,14	KWAA17	418,86
200/250	KWCJ20	168,24	HIMC20	27,67	KWCO20	99,92	KWMA20	47,85	KWCG20	202,58	KWAA20	425,71
250/300	KWCJ25	215,36	HIMC25	34,39	KWCO25	128,95	KWMA25	56,44	KWCG25	227,23	KWAA25	438,79
300/350	KWCJ30	286,07	HIMC30	38,62	KWCO30	162,96	KWMA30	72,90	-	-	KWAA30	462,46



Int/Ext	Caperuza de lamas* Sheet cap*		Caperuza jet* Jet cap*		Terminación en H* H cowl*		Terminal horizontal con rejilla* Horizontal end with mesh*		Manguito macho-macho Coupling male-male		Manguito hembra-hembra Coupling female-female	
	Ref.	€	Ref.	€	Ref.	€	Ref.	€	Ref.	€	Ref.	€
80/130	KWCL08	148,25	-	-	-	-	KWTH08	65,66	KWMM08	72,02	KWHH08	87,08
100/150	KWCL10	162,59	-	-	-	-	KWTH10	69,77	KWMM10	76,26	KWHH10	96,30
125/175	KWCL12	195,96	KWJE12	595,26	KWCF12	149,00	KWTH12	75,49	KWMM12	81,35	KWHH12	100,67
150/200	KWCL15	217,14	KWJE15	644,60	KWCF15	166,31	KWTH15	89,08	KWMM15	88,32	KWHH15	109,02
175/225	KWCL17	270,23	KWJE17	695,05	-	-	KWTH17	104,91	KWMM17	114,12	KWHH17	141,03
200/250	KWCL20	337,25	KWJE20	743,88	-	-	KWTH20	120,97	KWMM20	124,58	KWHH20	141,39
250/300	KWCL25	399,54	KWJE25	843,18	-	-	KWTH25	140,28	KWMM25	143,64	KWHH25	166,94
300/350	KWCL30	547,41	KWJE30	1.041,78	-	-	KWTH30	166,06	KWMM30	162,08	KWHH30	185,75

\* Sin junta/ Without joint

PVP IVA no incluido. Solo para profesionales • Los precios de este catálogo-tarifa están sujetos a posibles modificaciones por el incremento continuo en las materias primas y el cambio de tarifas de nuestros proveedores • Este catálogo-tarifa lleva solamente una pequeña parte de productos de cada proveedor. Para otros productos, consúltenos o infórmese a través de la página web correspondiente.

## Pared simple

*Single wall*

**BI**

### Descripción

**Pared simple sin aislamiento de acero inoxidable AISI 316L.**

### Utilidades

Para calderas de tiro natural (presión negativa) y tiro forzado (presión positiva hasta 200 Pa, con junta), que trabajen en seco o en húmedo (condensación) y que utilicen como combustible gas, gasóleo o sólidos (leña, carbón, pellets, etc.). Excelente para entubados, ventilación secaderos, etc.

**Montaje** Como chimenea: solo uso interior.  
Como conducto de ventilación: interior y exterior.  
No es estanco al agua de lluvia.

### Designación

**Con junta:** EN 1856-1 T200-P1-W-V2-L50040-O(50)  
Distancia a materiales combustibles:  
Ø80 a Ø300 = 50 mm    Ø500 a Ø600 = 100 mm  
Ø350 a Ø450 = 75 mm    Ø>600 = 200 mm

**Sin junta:** EN 1856-2 T600-N1-W-V2-L50040-G(XX)NM  
Ø80 a Ø125 = 375 mm  
Resto de diámetros = 3 veces el diámetro

**Abrazadera incluida en el precio en todas las piezas que la necesitan.**



### Description

*Single wall without insulation in stainless steel AISI 316L.*

### Utilities

*For boilers in natural draught (negative pressure) and forced draught (positive pressure up to 200 Pa, with seal), to work in dry or wet conditions (condensation) and which use gas, gas oil or solids (firewood, coal, pellets, etc.) as fuel. Excellent for casings.*

**Assembly** As chimney: only interior.  
As ventilation ducts: interior and exterior.  
Not rainwater proof.

### Designation

**With seal:** EN 1856-1 T200-P1-W-V2-L50040-O(50)  
Distance to combustible materials:  
Ø80 to Ø300 = 50 mm    Ø500 a Ø600 = 100 mm  
Ø350 a Ø450 = 75 mm    Ø>600=200 mm

**Without seal:** EN 1856-2 T600-N1-W-V2-L50040-G(XX)NM  
Distance to combustible materials:  
Ø80 to Ø125 = 375 mm  
Other diameters = 3 times the diameter.

**The locking band is included in the price.**

**Certificación/Certification**



**BI**
**Pared simple**  
*Single wall*

Ø	Módulo Pipe 1 m		Módulo Pipe 0,50 m		Módulo Pipe 0,25 m		Módulo extensible adjustable pipe 0,25 - 0,40 m		Módulo extensible adjustable pipe 0,80 - 1,30 m		Codo Elbow 15°	
	Ref.	€	Ref.	€	Ref.	€	Ref.	€	Ref.	€	Ref.	€
80	BIT108	38,53	BIT008	21,68	BITP08	16,20	BITE08	42,61	BIEL08	85,34	BICQ08	23,80
100	BIT110	42,50	BIT010	26,41	BITP10	18,69	BITE10	51,96	BIEL10	104,03	BICQ10	29,02
125	BIT112	49,28	BIT012	30,78	BITP12	20,30	BITE12	62,54	BIEL12	124,95	BICQ12	29,64
130	BIT113	53,64	BIT013	31,28	BITP13	20,80	BITE13	63,41	BIEL13	132,55	BICQ13	33,76
150	BIT115	59,65	BIT015	35,25	BITP15	23,18	BITE15	71,38	BIEL15	142,91	BICQ15	37,00
175	BIT117	71,43	BIT017	44,60	BITP17	27,91	BITE17	90,69	BIEL17	181,27	BICQ17	46,59
200	BIT120	82,70	BIT020	50,71	BITP20	30,78	BITE20	103,04	BIEL20	206,06	BICQ20	55,18
250	BIT125	114,83	BIT025	71,75	BITP25	42,11	BITE25	145,90	BIEL25	291,65	BICQ25	85,21
300	BIT130	140,30	BIT030	86,09	BITP30	48,10	BITE30	174,68	BIEL30	349,33	BICQ30	109,14
350	BIT135	197,52	BIT035	119,35	BITP35	91,19	BITE35	191,39	-	-	BICQ35	180,90
400	BIT140	221,71	BIT040	132,43	BITP40	99,92	BITE40	220,26	-	-	BICQ40	200,21
450	BIT145	243,74	BIT045	150,26	BITP45	119,23	BITE45	234,96	-	-	BICQ45	229,36
500	BIT150	273,04	BIT050	166,69	BITP50	132,19	BITE50	249,92	-	-	BICQ50	248,80
550	BIT155	303,66	BIT055	195,96	BITP55	158,73	BITE55	293,39	-	-	BICQ55	270,97
600	BIT160	325,79	BIT060	215,16	BITP60	174,41	BITE60	308,08	-	-	BICQ60	326,15
650	BIT165	415,66	BIT065	257,88	BITP65	204,07	BITE65	357,81	-	-	BICQ65	398,67
700	BIT170	448,04	BIT070	283,31	BITP70	225,63	BITE70	404,02	-	-	BICQ70	429,55
750	BIT175	481,70	BIT075	319,07	BITP75	257,88	BITE75	421,35	-	-	BICQ75	471,43
800	BIT180	546,87	BIT080	361,29	BITP80	297,12	BITE80	439,04	-	-	BICQ80	503,83



Ø	Codo Elbow 30°		Codo Elbow 45°		Codo Elbow 87°		Codo Elbow 90°		Te/Tee 90° 1 m salida/connecting Ø80		Te Tee 90°	
	Ref.	€	Ref.	€	Ref.	€	Ref.	€	Ref.	€	Ref.	€
80	BICT08	23,80	BICC08	23,80	BICH08	29,53	BICN08	29,53	-	-	BITN08	42,85
100	BICT10	29,02	BICC10	29,02	BICH10	36,00	BICN10	36,00	-	-	BITN10	48,01
125	BICT12	29,64	BICC12	29,64	BICH12	38,87	BICN12	38,87	-	-	BITN12	50,09
130	BICT13	33,76	BICC13	33,76	BICH13	41,61	BICN13	41,61	-	-	BITN13	51,96
150	BICT15	37,00	BICC15	37,00	BICH15	48,10	BICN15	48,10	BITG15	149,99	BITN15	55,18
175	BICT17	46,59	BICC17	46,59	BICH17	62,91	BICN17	62,91	BITG17	161,21	BITN17	89,83
200	BICT20	55,18	BICC20	55,18	BICH20	74,49	BICN20	74,49	BITG20	172,05	BITN20	96,82
250	BICT25	85,21	BICC25	85,21	BICH25	113,50	BICN25	113,50	BITG25	210,41	BITN25	141,76
300	BICT30	109,14	BICC30	109,14	BICH30	147,26	BICN30	147,26	BITG30	233,60	BITN30	155,98
350	BICT35	180,90	BICC35	180,90	BICH35	250,78	BICN35	250,78	-	-	BITN35	330,51
400	BICT40	200,21	BICC40	200,21	BICH40	280,68	BICN40	280,68	-	-	BITN40	357,43
450	BICT45	229,36	BICC45	229,36	BICH45	325,29	BICN45	325,29	-	-	BITN45	395,42
500	BICT50	248,80	BICC50	248,80	BICH50	357,68	BICN50	357,68	-	-	BITN50	486,49
550	BICT55	270,97	BICC55	270,97	BICH55	393,94	BICN55	393,94	-	-	BITN55	569,61
600	BICT60	326,15	BICC60	326,15	BICH60	475,54	BICN60	475,54	-	-	BITN60	628,66
650	BICT65	398,67	BICC65	398,67	BICH65	592,65	BICN65	592,65	-	-	BITN65	841,32
700	BICT70	429,55	BICC70	429,55	BICH70	657,44	BICN70	657,44	-	-	BITN70	932,39
750	BICT75	471,43	BICC75	529,23	BICH75	704,27	BICN75	704,27	-	-	BITN75	1.064,20
800	BICT80	503,83	BICC80	589,53	BICH80	736,41	BICN80	736,41	-	-	BITN80	1.133,35

PVP IVA no incluido. Solo para profesionales • Los precios de este catálogo-tarifa están sujetos a posibles modificaciones por el incremento continuo en las materias primas y el cambio de tarifas de nuestros proveedores • Este catálogo-tarifa lleva solamente una pequeña parte de productos de cada proveedor. Para otros productos, consúltenos o infórmese a través de la página web correspondiente.

## Vitrificado

*Vitrified*

**VB**

### Descripción

Tubo de pared simple de acero vitrificado de 1 mm de espesor. Acabado negro mate. Unión de tubos y accesorios mediante machihembrado.

### Utilidades

Para estufas de combustibles sólidos (leña, carbón, pellets, etc.).

### Montaje Interior

### Designación

**Sin junta:** EN 1856-2 T600-N1-W-Vm-L80100-G(XX)NM

Distancia a materiales combustibles:

Ø80 a Ø125 = 375 mm

Resto de diámetros = 3 veces el diámetro

**Con junta:** EN 1856-2 T200-P1-W-Vm-L80100-O(60)

Distancia a materiales combustibles: 60 mm

**Todas las piezas de diámetros Ø80 y Ø100 llevan incluidas las juntas.**

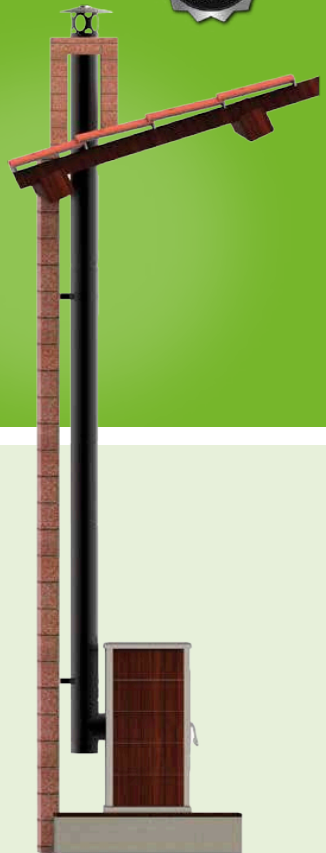

### Description

*Vitrified single wall pipe 1 mm thickness in matt black colour. Male-female union system.*

### Utilities

*Solid fuel boilers, stoves (coal, wood, pellets, etc).*

### Assembly Interior

### Designation

**With seal:** EN 1856-2 T600-N1-W-Vm-L80100-G(XX)NM

*Distance to combustible materials:*

Ø80 a Ø125 = 375 mm

*Other diameters = 3 times the diameter*

**Without seal:** EN 1856-2 T200-P1-W-Vm-L80100-O(60)

*Distance to combustible materials: 60 mm*

**Ø80 and Ø100 elements with seals included.**



Certificación/Certification



**VB**
**Vitrificado**  
*Vitrified*

Ø Interior Inside	Módulo Pipe 1 m		Módulo Pipe 0,50 m		Módulo Pipe 0,25 m		Módulo extensible Adjustable Pipe 0,10 - 0,25 m		Regulador de tiro con tirador Manual damper with handle 0,50 m		Regulador de tiro Manual damper 0,50 m	
	Ref.	€	Ref.	€	Ref.	€	Ref.	€	Ref.	€	Ref.	€
80	VB T108	36,08	VB T008	29,05	VB T P08	24,46	VB TE08	35,47	VB DA08	82,67	VB RT08*	63,41
100	VB T110	40,53	VB T010	31,62	VB T P10	25,34	VB TE10	36,96	VB DA10	85,14	VB RT10*	64,89
125	VB T112	46,20	VB T012	33,00	VB T P12	27,06	VB TE12	40,53	VB DA12	86,13	VB RT12	67,24
150	VB T115	52,65	VB T015	37,81	VB T P15	32,12	VB TE15	45,85	VB DA15	92,32	VB RT15	73,53
175	VB T117	65,25	VB T017	49,81	VB T P17	43,50	VB TE17	59,32	VB DA17	110,11	VB RT17	85,27
200	VB T120	69,08	VB T020	52,15	VB T P20	46,84	VB TE20	61,29	VB DA20	112,71	VB RT20	92,18
250	VB T125	106,53	VB T025	80,95	VB T P25	72,41	VB TE25	80,95	-	-	VB RT25	119,37

(\*) 0,25 m



Ø Interior Inside	Codo Elbow 45°		Codo Elbow 90°		Te Tee 90°		Te salida caldera hembra Tee female connexion 90°		Tapa Lid		Te corta salida caldera hembra con tapa/Tee short female connexion with lid 90°	
	Ref.	€	Ref.	€	Ref.	€	Ref.	€	Ref.	€	Ref.	€
80	VB CC08	29,05	VB CN08	35,58	VB TN08	45,48	VB TW08	50,29	VB TA08	26,58	VB TK08	70,32
100	VB CC10	30,28	VB CN10	38,55	VB TN10	52,28	VB TW10	57,23	VB TA10	27,81	VB TK10	75,38
125	VB CC12	33,25	VB CN12	42,14	VB TN12	63,65	VB TW12	64,99	VB TA12	34,09	-	-
150	VB CC15	37,81	VB CN15	47,21	VB TN15	68,71	VB TW15	74,88	VB TA15	36,96	-	-
175	VB CC17	46,59	VB CN17	56,35	VB TN17	82,18	VB TW17	83,42	VB TA17	46,59	-	-
200	VB CC20	48,07	VB CN20	63,89	VB TN20	85,14	VB TW20	91,57	VB TA20	48,32	-	-
250	VB CC25	72,41	VB CN25	85,27	VB TN25	106,53	VB TW25	110,85	VB TA25	68,21	-	-



Ø Interior Inside	Te corta con tapa Tee short with lid 90°		Módulo con registro Inspection pipe 1 m		Módulo con registro Inspection pipe 0,50 m		Módulo con registro Inspection pipe 0,25 m		Codo con registro Inspection elbow 45°		Codo con registro Inspection elbow 90°	
	Ref.	€	Ref.	€	Ref.	€	Ref.	€	Ref.	€	Ref.	€
80	VB TL08	70,32	VB R108	58,20	VB RO08	51,17	VB RP08	49,06	VB RC08	45,22	VB RN08	53,88
100	VB TL10	75,38	VB R110	63,65	VB RO10	54,25	VB RP10	50,54	VB RC10	46,59	VB RN10	55,61
125	-	-	VB R112	69,46	VB RO12	56,98	VB RP12	53,27	VB RC12	49,68	VB RN12	57,09
150	-	-	VB R115	82,67	VB RO15	68,09	VB RP15	61,42	VB RC15	55,61	VB RN15	68,21
175	-	-	VB R117	102,33	VB RO17	89,48	-	-	VB RC17	68,95	VB RN17	85,27
200	-	-	VB R120	110,60	VB RO20	94,05	-	-	VB RC20	76,25	VB RN20	89,36
250	-	-	-	-	VB RO25	115,05	-	-	VB RC25	110,85	VB RN25	127,78

PVP IVA no incluido. Solo para profesionales • Los precios de este catálogo-tarifa están sujetos a posibles modificaciones por el incremento continuo en las materias primas y el cambio de tarifas de nuestros proveedores • Este catálogo-tarifa lleva solamente una pequeña parte de productos de cada proveedor. Para otros productos, consúltenos o infórmese a través de la página web correspondiente.



## VB

## Vitrificado Vitrified



Interior Inside	Caperuza Rain cap		Caperuza antirrevoco Antiwind cowl		Terminal salida horizontal Horizontal end		Manguito de unión macho-macho Coupling male-male		Manguito de unión hembra-hembra Coupling female-female		Ampliación Increaser	
	Ref.	€	Ref.	€	Ref.	€	Ref.	€	Ref.	€	Ref.	€
80	VBCP08	46,46	VBCA08	66,87	VBTH08	34,09	VBMM08	25,70	VBHH08	24,46	VBAM08	40,53
100	VBCP10	49,18	VBCA10	72,41	VBTH10	36,69	VBMM10	26,45	VBHH10	25,57	VBAM10	42,64
125	VBCP12	63,89	VBCA12	81,68	VBTH12	39,16	VBMM12	29,42	VBHH12	28,05	VBAM12	51,17
150	VBCP15	68,83	VBCA15	95,29	VBTH15	44,36	VBMM15	34,59	VBHH15	32,00	VBAM15	57,58
175	VBCP17	83,54	VBCA17	116,54	VBTH17	57,58	VBMM17	42,64	VBHH17	40,53	VBAM17	63,89
200	VBCP20	91,57	VBCA20	125,80	VBTH20	61,54	VBMM20	45,11	VBHH20	43,00	VBAM20	98,00
250	VBCP25	106,53	-	-	-	-	VBMM25	63,89	VBHH25	61,79	-	-



Interior Inside	Ampliación/Increaser 2 diámetros/diameters		Ampliación/Increaser 3 diámetros/diameters		Reducción Reducer		Tapajuntas Wall rosette		Soporte mural de un enclavamiento Wall support with 1 screw		Soporte mural regulable / Wall support adjustable 50 - 80mm	
	Ref.	€	Ref.	€	Ref.	€	Ref.	€	Ref.	€	Ref.	€
80	VBAM0812	56,71	VBAM0815	72,91	-	-	VBTO8	21,99	VBSE08	23,60	VBSA08	24,34
100	VBAM1015	61,79	VBAM1017	80,95	VBRE10	49,06	VBTO10	22,75	VBSE10	25,83	VBSA10	26,45
125	VBAM1217	71,55	VBAM1220	92,07	VBRE12	53,27	VBTO12	24,34	VBSE12	27,06	VBSA12	29,65
150	VBAM1520	80,57	-	-	VBRE15	57,58	VBTO15	30,40	VBSE15	27,69	VBSA15	30,28
175	-	-	-	-	VBRE17	63,89	VBTO17	43,87	VBSE17	33,37	VBSA17	34,36
200	-	-	-	-	VBRE20	70,32	VBTO20	46,84	VBSE20	35,34	VBSA20	34,85
250	-	-	-	-	VBRE25	76,74	VBTO25	51,17	VBSE25	38,32	VBSA25	40,53



Interior Inside	Tubo de inicio antigoteo / Starting pipe anticondensing 1 m		Adaptador a caldera antigoteo Anticondensing adaptor		Prolong. Tee salida hembra con junta Prolong. Tee female conex. seal 0,25m 90°		Prolongador para Tee con junta Prolongation tee with seal 0,25m 90°	
	Ref.	€	Ref.	€	Ref.	€	Ref.	€
80	-	-	-	-	VBAP08	33,25	VBQA08	32,00
100	-	-	VBAG10	38,21	VBAP10	42,64	VBQA10	41,28
125	VBTI12	83,54	VBAG12	41,36	-	-	-	-
150	VBTI15	92,32	VBAG15	47,80	-	-	-	-
175	VBTI17	113,82	VBAG17	60,91	-	-	-	-
200	VBTI20	125,68	VBAG20	67,34	-	-	-	-
250	VBTI25	174,75	VBAG25	104,42	-	-	-	-

PVP IVA no incluido. Solo para profesionales • Los precios de este catálogo-tarifa están sujetos a posibles modificaciones por el incremento continuo en las materias primas y el cambio de tarifas de nuestros proveedores • Este catálogo-tarifa lleva solamente una pequeña parte de productos de cada proveedor. Para otros productos, consúltenos o infórmese a través de la página web correspondiente.

## Flexibles

*Flexible*

**INOX - IF**

### Descripción

Tubo flexible de acero inoxidable AISI 316L de doble capa. Interior liso. Se sirve en rollos de hasta 20 metros. Cada metro va marcado con el diámetro, la longitud y la designación, así como marcado CE. Indicación del sentido del montaje.

Ideal para entubados con trazados complicados. Gama PSLI con adaptador. Diámetros disponibles: 80 a 250 mm. Resistencia al fuego de hollín (G). El diámetro exterior siempre es aprox. 7 mm mayor que el diámetro interior.

### Utilidades

Para entubado de chimeneas que den servicio a instalaciones de tiro natural (presión negativa), y tiro forzado (presión positiva hasta 200 Pa) que trabajen en seco o en húmedo y que utilicen como combustible gas, gasoil o sólidos.

### Montaje Interior

### Designación

EN 1856-2 T450-NI-W-Vm-L50012-G  
EN 1856-2 T200-P2-W-Vm-L50012-O



Certificación/Certification



### Description

*AISI 316L stainless steel double-layer flexible pipe. Smooth inside. Supplied in rolls of up to 20 metres. Each metre is marked with diameter, length and designation as well as CE marking. Indication of installation direction.*

*Ideal for complicated pipe layouts. Available diameters: 80 to 250 mm. Soot fire resistance (G). The outer diameter is always approx. 7 mm larger than the inner diameter.*

### Utilities

*For duct chimneys that serve in natural draught (negative pressure), and forced draught (positive pressure up to 200 Pa) to work in dry or wet conditions and wich use gas, gas oil or solids as fuel.*

**Assembly** Interior

### Designation

EN 1856-2 T450-NI-W-Vm-L50012-G  
EN 1856-2 T200-P2-W-Vm-L50012-O

## INOX - IF

Flexibles  
Flexible

### INOXIDABLE AISI 316L

Ø Interior Inside	Radio mínimo curvatura Min. radius	Rollo / Roll 20 m	
		Ref.	€/m
80	190	IF2008	<b>34,74</b>
100	200	IF2010	<b>39,26</b>
125	225	IF2022	<b>49,16</b>
150	225	IF2015	<b>60,39</b>
180	270	IF2018	<b>74,52</b>
200	300	IF2020	<b>86,37</b>
Tiras / Roll 6 m			
250	400	IF0625	<b>130,48</b>
Largos especiales Special length			
80	190	IF0108	<b>89,72</b>

**Nota/Note:**

El diámetro exterior siempre es aproximado 7 mm. mayor que el diámetro interior.  
The external diameter is always approx. 7 mm. bigger than the Inside diameter.

(\*) Consultar disponibilidad y plazo. / Check availability and deadline.



PVP IVA no incluido. Solo para profesionales • Los precios de este catálogo-tarifa están sujetos a posibles modificaciones por el incremento continuo en las materias primas y el cambio de tarifas de nuestros proveedores • Este catálogo-tarifa lleva solamente una pequeña parte de productos de cada proveedor. Para otros productos, consúltenos o infórmese a través de la página web correspondiente.

## Conductos plásticos para ventilación VMC, aerotérmica (bomba de calor ACS) y extracción humos cocina



		Mm	Ref	€/m.u.
	TUBO RECTANGULAR	□ 110 x 55 x 1.500	0200	5,59
		□ 147 x 70 x 1.500	0400	8,64
		170 x 90 x 1.500	0600	14,78
	TUBO REDONDO	Ø 100 x 1.500	0201	5,59
		Ø 120 x 1.500	0401	8,64
		Ø 150 x 1.500	0601	12,82
		Ø 100	0202	0,80
	EMPALME REDONDO	Ø 120	0402	1,44
		Ø 150	0602	4,88
		Ø 100	0203	1,40
	ARO REDUCTOR SALIDA ADAPTADORES CAMPANA	Ø125-120-115-110-100	0203	1,40
		Ø125 a 120	0425	1,47
		Ø150 a 120	0454	3,68
		Ø100 a 80	0245	1,90
	EMPALME RECTANGULAR	□ 110 x 55	0204	0,80
		□ 147 x 70	0404	1,61
		□ 170 x 90	0604	4,88
	CONVERSOR TUBO RECTANGULAR	□ 147 x 70 a 110 x 55	0430	7,40
		□ 170 x 90 a 147 x 70	0630	9,19
	EMPALME MIXTO	Ø 100 - 110 x 55	0205	1,81
		Ø 120 - 147 x 70	0405	3,44
		Ø 150 - 170 x 90	0605	9,64
	CODO 90° REDONDO	Ø 100	0206	2,24
		Ø 120	0406	3,13
		Ø 150	0606	8,98
	CODO 90° MIXTO	Ø 100 - 110 x 55	0207	1,43
		Ø 120 - 147 x 70	0407	2,94
		Ø 150 - 170 x 90	0607	3,03
	CODO 90° RECTANGULAR VERTICAL	□ 110 x 55	0208	1,32
		□ 147 x 70	0408	3,04
		□ 170 x 90	0608	7,21
	CODO 90° RECTANGULAR HORIZONTAL	□ 110 x 55	0209	1,39
		□ 147 x 70	0409	3,32
		□ 170 x 90	0609	9,64
	VENTANILLA EXT. REDONDA	Ø 100	0210	2,08
		Ø 120	0410	3,37
		Ø 150	0610	6,77
	VENTANILLA EXT. RECTANGULAR	□ 110 x 55	0211	2,08
		□ 147 x 70	0411	4,03
		□ 170 x 90	0610	6,77
	EMBELLECEDOR PARED REDONDO	Ø 100	0213	0,96
		Ø 120	0413	1,38
	EMBELLECEDOR PARED RECTANGULAR	□ 110 x 55	0214	0,96
		□ 147 x 70	0414	1,47
	ABRAZADERA REDONDA	Ø 100	0215	1,17
		Ø 120	0415	1,55

		Mm	Ref	€/m.u.
	ABRAZADERA RECTANGULAR PLANA	□ 110 x 55	0216	1,17
		□ 147 x 70	0416	1,33
	CODO 45° RECTANGULAR HORIZONTAL	□ 110 x 55	0218	1,46
		□ 147 x 70	0418	3,18
		□ 170 x 90	0618	12,17
	TE TRES BOCAS RECTANGULAR HORIZONTAL / * MIXTA	□ 110 x 55	0219	4,60
		□ 110 x 55 y 100 *	0220	4,60
		□ 147 x 70	0419	12,08
		□ 170 x 90	0619	26,18
	EMPALME PARED REDONDO	Ø 100	0221	1,58
		Ø 100/55 x 110	0212	1,37
		Ø 120	0421	2,51
	EMPALME PARED RECTANGULAR	□ 110 x 55	0222	1,61
		□ 147 x 70	0422	2,51
	CODO 45° REDONDO	Ø 100	0223	2,35
		Ø 120	0423	3,37
	REJILLA EXTERIOR REDONDA	Ø 100	0224	3,07
		Ø 120	0424	3,87
	REJILLA EXTERIOR RECTANGULAR	110 x 55	0226	3,07
		147 x 70	0426	3,87
	VENTANILLA EXT. REDONDA MARRÓN	Ø 100	0250	2,44
		Ø 120	0450	3,82
	VENTANILLA EXT. RECTANGULAR MARRÓN	□ 110 x 55	0251	2,44
		□ 147 x 70	0451	4,06
	REJILLA EXTERIOR RECTANGULAR MARRÓN	□ 100 x 55	0252	3,57
		□ 147 x 70	0452	3,87
	REJILLA EXTERIOR REDONDA MARRÓN	Ø 100	0253	3,57
		Ø 120	0453	3,87
	TE TRES BOCAS REDONDA	Ø 100	0255	9,12
		Ø 120	0455	12,08
		Ø 150	0655	17,02
	TUBO FLEXIBLE Solo lavadoras / no apto campanas cocinas o ventilación CTE	102 (pieza 3 m)	0102-3	13,87
		102 (pieza 6 m)	0102-6	27,76
		127 (pieza 6 m)	0127-6	33,10
		152 (pieza 6 m)	0152-6	37,08
	BOCA AUTO-REGULABLE	60 m <sup>3</sup> /h	0466	22,33
		75 m <sup>3</sup> /h	0467	22,33
		90 m <sup>3</sup> /h	0468	22,33
		120 m <sup>3</sup> /h	0469	44,63
		Adaptador boca-tubo	0470	5,45

PVP IVA no incluido. Solo para profesionales • Los precios de este catálogo-tarifa están sujetos a posibles modificaciones por el incremento continuo en las materias primas y el cambio de tarifas de nuestros proveedores • Este catálogo-tarifa lleva solamente una pequeña parte de productos de cada proveedor. Para otros productos, consúltenos o infórmese a través de la página web correspondiente.

## Chimeplast®



Tubo PP

CÓDIGO	€/ud
5-500MH5	8,05 €
5-1000MH5	10,77 €
6-500MH5	9,98 €
6-1000MH5	13,49 €
8-250MH5	6,82 €
8-500MH5	7,94 €
8-1000MH5	11,05 €
8-2000MH5	20,40 €
8-3000MH5	29,95 €
10-500MH5	13,22 €
10-1000MH5	18,19 €
10-2000MH5	36,05 €



Tubo PP/Acero lacado

CÓDIGO	€/ud
810-250MHP15	26,07 €
810-500MHP15	28,08 €
810-1000MHP15	36,84 €
810-2000MHP15	95,22 €
10125-250MHP15	32,31 €
10125-500MHP15	39,68 €
10125-1000MHP15	47,61 €
10125-2000MHP15	140,40 €



Codo 90° PP

CÓDIGO	€/ud
5-90MH5	6,94 €
6-90MH5	9,98 €
8-90MH5	7,97 €
10-90MH5	12,36 €



Codo 45° PP

CÓDIGO	€/ud
5-45MH5	7,43 €
6-45MH5	9,64 €
8-45MH5	7,43 €
10-45MH5	11,79 €



Codo 90° PP/Ac. lacado

CÓDIGO	€/ud
810-90MHP15	29,47 €
10125-90MHP15	40,44 €



Codo 45° PP/Ac. lacado

CÓDIGO	€/ud
810-45MHP15	28,34 €
10125-45MHP15	37,98 €



Te recogida de condensados PP

CÓDIGO	€/ud
5TE5	31,74 €
6TE5	32,87 €
8TE5	40,81 €
10TE5	40,24 €



Te rec. de condens. PP/Ac. lacado

CÓDIGO	€/ud
810TEP15	66,88 €
10125TEP15	128,10 €



Ampliación Macho - Hembra PP

CÓDIGO	€/ud
56AMPMH5	27,21 €
58AMPMH5	28,34 €
68AMPMH5	10,71 €
810AMPMH5	14,17 €
811AMPMH5	33,45 €
8125AMPMH5	41,48 €



Reducción Macho - Hembra PP

CÓDIGO	€/ud
65REDMH5	21,54 €
86REDMH5	15,87 €
1080REDMH5	15,09 €
110REDMH5	35,14 €



Deflector evacuación hor. Inox

CÓDIGO	€/ud
6DFH4	8,50 €
8DFH4	8,50 €
10DFH4	14,74 €



Salida a techo PP/PVC

CÓDIGO	€/ud
8ST58	94,09 €
10ST58	94,09 €
810ST45	69,15 €
10125ST45	92,96 €



Deflector antigoteo

CÓDIGO	€/ud
8DFANTIGOTE05	9,00 €



Deflector evac. desviador de humos

CÓDIGO	€/ud
8DFHRE4	25,86 €



Terminal vertical corto PP/PVC

CÓDIGO	€/ud
8DFV58	27,21 €



Manguito Ø80 H-H PP

CÓDIGO	€/ud
8MTT5	14,20 €

PVP IVA no incluido. Solo para profesionales • Los precios de este catálogo-tarifa están sujetos a posibles modificaciones por el incremento continuo en las materias primas y el cambio de tarifas de nuestros proveedores • Este catálogo-tarifa lleva solamente una pequeña parte de productos de cada proveedor. Para otros productos, consúltenos o infórmese a través de la página web correspondiente.

**Chimeplast®**

Tubo flexible PP

CÓDIGO	€/rollo
5FLEXCONT5	209,72 €
6FLEXCONT5	220,76 €
8FLEXCONT5	208,14 €
10FLEXCONT5	378,44 €
125FLEXCONT5	629,15 €
160FLEXCONT5	759,51 €
200FLEXCONT5	918,22 €



Kit manguito unión flex. PP

CÓDIGO	€/ud
5UNIONFLEX5	9,98 €
6UNIONFLEX5	10,20 €
8UNIONFLEX5	11,20 €
10UNIONFLEX5	17,57 €
125UNIONFLEX5	26,07 €
160UNIONFLEX5	102,96 €
200UNIONFLEX5	115,44 €



Tubo flexible coaxial PP

CÓDIGO	€/ud
610-500FLEX5	26,15 €
610-1000FLEX5	46,74 €



Tubo coaxial PP/Acero lacado

CÓDIGO	€/ud
610-250MHP15	15,39 €
610-500MHP15	18,01 €
610-1000MHP15	24,41 €
610-1500MHP15	63,65 €
610-2000MHP15	65,80 €
8125-250MHP15	22,11 €
8125-500MHP15	26,07 €
8125-1000MHP15	34,57 €
8125-2000MHP15	94,25 €
10150-250MHP15	34,01 €
10150-500MHP15	40,81 €
10150-1000MHP15	52,15 €



Codo 90° coaxial PP/Ac. lacado

CÓDIGO	€/ud
610-90MHP15	24,00 €
8125-90MHP15	42,82 €
10150-90MHP15	53,79 €



Codo 45° PP/Acero lacado

CÓDIGO	€/ud
610-45MHP15	24,45 €
8125-45MHP15	39,74 €
10150-45MHP15	51,01 €



Codo 90° Asimétrico PP/Ac. lacado

CÓDIGO	€/ud
610-90ASIMHP15	68,02 €



Ampliación PP/Ac. lacado

CÓDIGO	€/ud
6810125AMPMPHP15	26,76 €



Reducción PP/Acero lacado

CÓDIGO	€/ud
110160100150RED5	99,62 €



Recogida condens. PP/Ac. lacado

CÓDIGO	€/ud
610RCMHP15	74,82 €
8125RCMHP15	98,62 €



Adaptador PP/Acero lacado

CÓDIGO	€/ud
80808125ADAP5	47,61 €



Manguito coaxial H-H PPA/A. lacado

CÓDIGO	€/ud
610MTTP15	30,72 €



Terminal coaxial hor. orientable

CÓDIGO	€/ud
610TDFHORIENTP15	51,47 €



Desvío humos para terminal

CÓDIGO	€/ud
610DFORIENT5	19,68 €



Salida a techo anti-hielo no frost

CÓDIGO	€/ud
610STNF58	112,20 €
8125STNF58	99,66 €



Terminal coaxial vertical corto

CÓDIGO	€/ud
610DFV58	46,78 €
8125DFV58	66,88 €



Kit Reposición

CÓDIGO	€/ud
610KCCSUST55	56,77 €



Tramo terminal coaxial corto

CÓDIGO	€/ud
610TDFHC57N	31,17 €

PVP IVA no incluido. Solo para profesionales • Los precios de este catálogo-tarifa están sujetos a posibles modificaciones por el incremento continuo en las materias primas y el cambio de tarifas de nuestros proveedores • Este catálogo-tarifa lleva solamente una pequeña parte de productos de cada proveedor. Para otros productos, consúltenos o infórmese a través de la página web correspondiente.

## ALUONE



Tubo M - H Al. lacado

CÓDIGO	€/ud
8-250MHP1	6,87 €
8-500MHP1	12,87 €
8-1000MHP1	16,80 €
8-1500MHP1	23,09 €
8-2000MHP1	32,70 €



Tubo M - M Al. lacado

CÓDIGO	€/ud
8-250MMP1	6,12 €
8-500MMP1	10,65 €
8-1000MMP1	20,06 €
8-1500MMP1	30,43 €
8-2000MMP1	31,77 €



Codo 90° M - H Al. lacado

CÓDIGO	€/ud
8-90MHP1	9,64 €



Codo 90° H - H Al. lacado

CÓDIGO	€/ud
8-90HHP1	10,93 €



Codo 45° M - H Al. lacado

CÓDIGO	€/ud
8-45MHP1	9,46 €



Codo 45° H - H Al. lacado

CÓDIGO	€/ud
8-45HHP1	10,93 €



Manguito tubos M-M Al. lacado

CÓDIGO	€/ud
8MTTP1	5,65 €



Tubo Coaxial M - H Al./Ac. lacado

CÓDIGO	€/ud
610-250MHP1	17,32 €
610-500MHP1	18,53 €
610-1000MHP1	27,12 €
610-1500MHP1	51,71 €
610-2000MHP1	65,78 €
8125-250MHP1	19,56 €
8125-500MHP1	25,55 €
8125-1000MHP1	40,37 €
8125-1500MHP1	81,21 €
8125-2000MHP1	104,67 €



Codo 90° M - H Al./Ac. lacado

CÓDIGO	€/ud
610-90MHP1	23,81 €
8125-90MHP1	37,84 €



Codo 90° H - H Al./Ac. lacado

CÓDIGO	€/ud
610-90HHP1	26,22 €
8125-90HHP1	35,76 €



Codo 45° M - H Al./Ac. lacado

CÓDIGO	€/ud
610-45MHP1	30,32 €
8125-45MHP1	35,32 €



Codo 45° H - H Al./Ac. lacado

CÓDIGO	€/ud
610-45HHP1	28,65 €
8125-45HHP1	33,38 €



Ampliación coaxial Al./Ac. lacado

CÓDIGO	€/ud
6810125AMPRCMHP1	54,26 €



Manguito coax. Al./Ac. lacado

CÓDIGO	€/ud
610MTTP1	12,35 €
8125MTTP1	14,56 €



Tramo terminal coaxial horizontal

CÓDIGO	€/ud
610TDFHP17	35,79 €



Kit coaxial hor. Al./Ac. lacado

CÓDIGO	€/ud
610KCCMULTIP1	63,07 €



Conex. vert. multicompatible Al.

CÓDIGO	€/ud
610CVMULTIP1	54,41 €



Conex. vert. multicomp. exterior

CÓDIGO	€/ud
6108CONVEXTMUP1	63,07 €



Tramo terminal coaxial horizontal

CÓDIGO	€/ud
8125TDFHP17	62,34 €

Kit calentadores atmosféricos Ac. lacado	
CÓDIGO	€/ud
11KCCATMP3	63,00 €
127KCCATMP3	70,00 €



Componentes del KIT:

- Tubo macho - macho de 1 metro
- Tubo de 200 mm. con toma de muestras
- Codo hembra - hembra de 90°
- Deflector
- Abrazadera
- Plafón

PVP IVA no incluido. Solo para profesionales • Los precios de este catálogo-tarifa están sujetos a posibles modificaciones por el incremento continuo en las materias primas y el cambio de tarifas de nuestros proveedores • Este catálogo-tarifa lleva solamente una pequeña parte de productos de cada proveedor. Para otros productos, consúltenos o infórmese a través de la página web correspondiente.

## aeroplast



Conductos flexibles

CÓDIGO	€/rollo
75VMCFLEX	216,00 €
90VMCFLEX	288,00 €



Cajas de FOAM multicanal

CÓDIGO	€/ud
CD4x7590ø160FOAM	170,00 €
CD6x7590ø160FOAM	217,00 €
CD8x7590ø160FOAM	275,00 €
CD10x7590ø160FOAM	290,00 €



Cajas de FOAM Ø75

CÓDIGO	€/ud
CD4x75ø160FOAM	136,00 €
CD6x75ø160FOAM	173,60 €
CD8x75ø160FOAM	220,00 €
CD10x75ø160FOAM	232,00 €



Cajas de FOAM Ø90

CÓDIGO	€/ud
CD4x90ø160FOAM	140,00 €
CD6x90ø160FOAM	178,00 €
CD8x90ø160FOAM	224,00 €
CD10x90ø160FOAM	240,00 €



Caja de EPP con 6 bocas Ø75

CÓDIGO	€/ud
CD6x75Ø125EPP	173,60 €



Salida de techo con dos entradas

CÓDIGO	€/ud
ST2x7590CFOAM	79,00 €
ST2x90CFOAM	64,00 €
STL2x7590CFOAM	consultar
STL2x90CFOAM	consultar



Salida de techo con una entrada

CÓDIGO	€/ud
ST1x75CFOAM	59,02 €



Salida de pared con dos entradas

CÓDIGO	€/ud
SP2x7590CFOAM	77,40 €
SP2x90CFOAM	60,20 €



Salida de pared con rejilla

CÓDIGO	€/ud
SP2x7590RREIFOAM	100,00 €
SP2x90RREIFOAM	100,00 €



Regulador de caudal

CÓDIGO	€/ud
125REGUL	24,49 €



Salida vertical pared / techo

CÓDIGO	€/ud
SCYx75	58,43 €
SCYx90	63,06 €



Tapón de FOAM

CÓDIGO	€/ud
TP75FOAM	4,50 €
TP90FOAM	4,50 €



Manguito para tubo flexible

CÓDIGO	€/ud
MTT75	3,35 €
MTT90	3,60 €



Codo 90° para tubo flexible

CÓDIGO	€/ud
CODO90X75	30,55 €
CODO90X90	30,99 €



Bocas para extracción

CÓDIGO	€/ud
VS125	22,91 €



Bocas para extracción e impulsión

CÓDIGO	€/ud
VSE125	22,91 €



Tubo aislante en espiral

CÓDIGO	€/ud
125-2000FOAM	88,52 €
160-2000FOAM	103,28 €
180-2000FOAM	141,21 €
200-2000FOAM	179,00 €



Codo 90° aislante en espiral

CÓDIGO	€/ud
125-90FOAM	32,00 €
160-90FOAM	35,00 €
180-90FOAM	44,00 €
200-90FOAM	52,50 €



Codo 45° aislante en espiral

CÓDIGO	€/ud
125-45FOAM	22,50 €
160-45FOAM	25,00 €
180-45FOAM	20,50 €
200-45FOAM	36,00 €



Adaptador aislante en espiral

CÓDIGO	€/ud
125160AMPFOAM	12,00 €
160180AMPFOAM	14,50 €
180200AMPFOAM	18,00 €

PVP IVA no incluido. Solo para profesionales • Los precios de este catálogo-tarifa están sujetos a posibles modificaciones por el incremento continuo en las materias primas y el cambio de tarifas de nuestros proveedores • Este catálogo-tarifa lleva solamente una pequeña parte de productos de cada proveedor. Para otros productos, consúltenos o infórmese a través de la página web correspondiente.





# TIDE PLUS I

**KIT TEIDE PLUS CALEFACCIÓN 05 | PN10**  
**Compresión cobre - M**

CÓDIGO	MEDIDA	Tipo			PRECIO	CÓDIGO ELEMENTOS
KCT05	15 - 1/2M - M28	CABEZA TERMOSTÁTICA M28	1	18	34,64 €	507255 501215 880030 C4381
Rango de temperaturas: 0 — 110°   Material del cuerpo: Latón.						

**KIT TEIDE PLUS CALEFACCIÓN 03 | PN10**  
**Compresión multicapa - M**

CÓDIGO	MEDIDA	Tipo			PRECIO	CÓDIGO ELEMENTOS
KCT03	16 - 1/2M - M28	CABEZA TERMOSTÁTICA M28	1	18	36,23 €	507255 501215 C4392 880030
Rango de temperaturas: 0 — 110°   Material del cuerpo: Latón.						

**KIT TEIDE PLUS CALEFACCIÓN 06 | PN10**  
**H-M Roscar**

CÓDIGO	MEDIDA	Tipo			PRECIO	CÓDIGO ELEMENTOS
KCT06	1/2H - 1/2M - M28	CABEZA TERMOSTÁTICA M28	1	18	32,59 €	507255 501215 880030
Rango de temperaturas: 0 — 110°   Material del cuerpo: Latón.						

**KIT TEIDE PLUS CALEFACCIÓN 15 | PN10**  
**Compresión cobre - M**

CÓDIGO	MEDIDA	Tipo			PRECIO	CÓDIGO ELEMENTOS
KCM15	15 - 1/2M	CABEZA MANUAL	1	18	20,76 €	503230 507230
Rango de temperaturas: 0 — 110°   Material del cuerpo: Latón.						

**KIT TEIDE PLUS CALEFACCIÓN 16 | PN10**  
**Compresión Multicapa - M**

CÓDIGO	MEDIDA	Tipo			PRECIO	CÓDIGO ELEMENTOS
KCM16	16x2 - 1/2M	CABEZA MANUAL	1	30	23,40 €	503255 507255 C4392
Rango de temperaturas: 0 — 110°   Material del cuerpo: Latón.						

**KIT TEIDE PLUS CALEFACCIÓN 17 | PN10**  
**H-M Roscar**

CÓDIGO	MEDIDA	Tipo			PRECIO	CÓDIGO ELEMENTOS
KCM17	1/2H - 1/2M	CABEZA MANUAL	1	30	18,13 €	503205 507205
Rango de temperaturas: 0 — 110°   Material del cuerpo: Latón.						

**KIT TEIDE PLUS TOALLERO 20 | PN10**  
**Compresión cobre - M**

CÓDIGO	MEDIDA	ACABADO			PRECIO
KCM20	15 - 1/2M	PULIDO EXTRA	1	12	31,18 €
KCM20N	15 - 1/2M	NEGRO	1	12	31,18 €
KCM20B	15 - 1/2M	BLANCO	1	12	31,18 €
Rango de temperaturas: 0 — 110°   Material del cuerpo: Latón.					

**KIT TEIDE PLUS TOALLERO 21 | PN10**  
**Compresión Multicapa - M**

CÓDIGO	MEDIDA	ACABADO			PRECIO
KCM21	16 - 1/2M	PULIDO EXTRA	1	12	39,78 €
KCM21N	16 - 1/2M	NEGRO	1	12	39,78 €
KCM21B	16 - 1/2M	BLANCO	1	12	39,78 €
Rango de temperaturas: 0 — 110°   Material del cuerpo: Latón.					

**KIT TEIDE PLUS TOALLERO 12 | PN10 H-M**  
**Roscar**

CÓDIGO	MEDIDA	ACABADO			PRECIO
KCM22	1/2H - 1/2M	PULIDO EXTRA	1	12	28,24 €
KCM22N	1/2H - 1/2M	NEGRO	1	12	28,24 €
KCM22B	1/2H - 1/2M	BLANCO	1	12	28,24 €
Rango de temperaturas: 0 — 110°   Material del cuerpo: Latón.					

\*Tarifas en vigor desde 04/05/2020

PVP IVA no incluido. Solo para profesionales • Los precios de este catálogo-tarifa están sujetos a posibles modificaciones por el incremento continuo en las materias primas y el cambio de tarifas de nuestros proveedores • Este catálogo-tarifa lleva solamente una pequeña parte de productos de cada proveedor. Para otros productos, consúltenos o infórmese a través de la página web correspondiente.

Ofrecemos a nuestros clientes productos del mundo de la calefacción: tapones, soportes, florones, purgadores y todo tipo de accesorios relacionados.



LAS MÁS EXIGENTES **CERTIFICACIONES**

**ACCESORIOS DE CALEFACCIÓN**



PVP IVA no incluido. Solo para profesionales • Los precios de este catálogo-tarifa están sujetos a posibles modificaciones por el incremento continuo en las materias primas y el cambio de tarifas de nuestros proveedores • Este catálogo-tarifa lleva solamente una pequeña parte de productos de cada proveedor. Para otros productos, consúltenos o infórmese a través de la página web correspondiente.

**Válvulas Serie FULL - Gran caudal**

**Válvula FULL Manual a escuadra para tubo de cobre, multicapa, PEX**

Medida	Tuerca Emmeti	Uds./Caja	Código	€/Ud.
3/8" Estándar	24x19	10	01350920	8,69 €
1/2" Estándar	24x19	10	01350700	9,33 €
3/8" con O.R. (Junta tórica conex.radiador)	24x19	10	01350924	9,17 €
1/2" con O.R. (Junta tórica conex.radiador)	24x19	10	01350704	10,00 €
3/4" con O.R. (Junta tórica conex.radiador)	3/4" Eurocono	5	01350610	21,02 €

Se complementan con los diferentes sistemas de tuerca monoblocco 24x19.

**Válvulas Serie POKER**

**Válvula POKER Termostatable a escuadra para tubo de cobre, multicapa, PEX**

Medida	Tuerca Emmeti	Uds./Caja	Código	€/Ud.
3/8" Estándar	24x19	10	01350380	11,67 €
1/2" Estándar	24x19	10	01350382	12,40 €
3/8" con O.R. (Junta tórica conex.radiador)	24x19	10	01350480	12,25 €
1/2" con O.R. (Junta tórica conex.radiador)	24x19	10	01350482	13,13 €

Se complementan con los diferentes sistemas de tuerca monoblocco 24x19.

**Detentores para válvulas serie FULL y POKER**

**Detentor a escuadra para tubo de cobre, multicapa, PEX**

Medida	Tuerca Emmeti	Uds./Caja	Código	€/Ud.
3/8" Estándar	24x19	10	01350922	7,93 €
1/2" Estándar	24x19	10	01350702	7,73 €
3/8" con O.R. (Junta tórica conex.radiador)	24x19	10	01350926	8,80 €
1/2" con O.R. (Junta tórica conex.radiador)	24x19	10	01350706	8,40 €
3/4" con O.R. (Junta tórica conex.radiador)	3/4" Eurocono	5	01350612	19,89 €

Se complementan con los diferentes sistemas de tuerca monoblocco 24x19.

**Cabezales termostáticos SENSOR**

Medida	Uds./Caja	Código	€/Ud.
Cabezal Termostático SENSOR	6	01213040	15,80 €
Cabezal Termostático SENSOR ECO	12	01213068	15,02 €

**Tuercas Monoblocco**

CALEFACCIÓN \* HIDRO-SANITARIO \* CLIMATIZACIÓN

PVP IVA no incluido. Solo para profesionales \* Los precios de este catálogo-tarifa están sujetos a posibles modificaciones por el incremento continuo en las materias primas y el cambio de tarifas de nuestros proveedores \* Este catálogo-tarifa lleva solamente una pequeña parte de productos de cada proveedor. Para otros productos, consúltenos o infórmese a través de la página web correspondiente.

**Colectores series MODULAR y MULTIPLEX**

**Colector MODULAR niquelado para tubo de cobre, multicapa, PEX,PP,PB**

Medida	Vías	Uds./Caja	Código	€/Ud.
3/4"	2	10	01303150	10,00 €
3/4"	3	6	01303152	13,74 €
3/4"	4	10	01303154	18,18 €
1"	2	8	01303160	13,00 €
1"	3	10	01303162	17,55 €
1"	4	8	01303164	22,23 €

Se complementan con los diferentes sistemas de tuerca monoblocco 24x19.

**Colector MULTIPLEX con válvulas de corte, niquelado tubo de cobre, multicapa, PEX,PP,PB**

Medida	Vías	Uds./Caja	Código	€/Ud.
3/4"	2	12	01307260	22,81 €
3/4"	3	8	01307265	32,32 €
3/4"	4	6	01307270	43,29 €
1"	2	8	01307280	23,07 €
1"	3	6	01307285	33,57 €
1"	4	4	01307290	44,94 €

Se complementan con los diferentes sistemas de tuerca monoblocco 24x19.

**Cajas para colectores TERMOBOX en plástico color blanco**

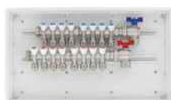
**Caja en ABS de empotrar para colectores**

Medida	Uds./Caja	Código	€/Ud.
310 x 310 x 90	5	01302092	22,71 €
460 x 310 x 90	3	01302102	28,24 €
610 x 310 x 90	2	01302112	35,88 €

**Tuercas Monoblocco**

**Tuercas Monoblocco para tubo de cobre**

Medida	Rosca	Uds./Caja	Código	€/Ud.
Ø 12	24x19	50	01321412	2,71 €
Ø 15	24x19	50	01321415	2,59 €
Ø 16	24x19	50	01321416	2,47 €
Ø 18	24x19	20	01321320	2,52 €

**Tuercas Monoblocco para tubo Multicapa**

Medida	Rosca	Uds./Caja	Código	€/Ud.
16x2	24x19	50	28100358	3,98 €
18x2	24x19	50	28100364	4,04 €
20x2	24x19	50	28100366	3,98 €
26x3	M32x1,5	8	28100368	7,77 €

**Tuercas Monoblocco para tubo PEX-PP-PB**

Medida	Rosca	Uds./Caja	Código	€/Ud.
12x2	24x19	50	28110106	3,69 €
16x1,8	24x19	40	6239R916	4,26 €
16x2	24x19	50	28110118	3,66 €
20x2	24x19	50	28110446	4,23 €

**Tuercas Monoblocco**
**3/4" EUROCONO para tubo PEX**

Medida	Rosca	Uds./Caja	Código	€/Ud.
16x2	3/4" EUROCONO	10	28100792	3,74 €
20x2	3/4" EUROCONO	10	28100798	5,48 €



## Válvulas de seguridad - calefacción

Cuerpo de latón CW617N - muelle inox - asiento NBR - Temp. servicio: 5°C a 110°C.



Calibrado (bar)	Ø	pack	código	PVP €
1,5	1/2" FF	10	23100V	7,90
2	1/2" FF	10	23121V	7,90
2,5	1/2" FF	10	23120V	7,90
3	1/2" FF	10	23130V	7,90
4	1/2" FF	10	23140V	7,60
2,5	3/4" FF	10	23220V	12,20
3	3/4" FF	10	23230V	12,20
3	1/2" MF	10	23030V	7,90
4	3/4" FF	10	23240V	12,20

Sanitario

Calibrado (bar)	Ø	pack	código	PVP €
6	1/2" FF	10	23160V	7,60
7	1/2" FF	10	23170V	7,60
8	1/2" FF	10	23180V	12,20
10	1/2" FF	10	23110V	12,20
6	3/4" FF	10	23260V	12,20
7	3/4" FF	10	23270V	12,20
8	3/4" FF	10	23280V	17,00
10	3/4" FF	10	23210V	17,00

## Purgadores automáticos

PN10 - Cuerpo de latón CW617N - Aguja latón - Muelle inox - Flotador polietileno - Temp. máx. 110°C - Concentración glicol máx. 30%. Válvula de retención no incluida.



Compacto

Ø	pack	código	PVP €
3/8" M	10	41013V	10,40
1/2" M	10	41014V	10,40



Estándar

Ø	pack	código	PVP €
3/8" M	10	42003V	10,20
1/2" M	10	42004V	10,20



Purgador solar

Latón - Temperatura máxima: +180°C - Válvula de cierre no incluida.

Ø	pack	código	PVP €
3/8" M	10	PRHT12V	13,90
1/2" M	10	PRHT15V	13,90



Válvula para purgador solar

Latón - Temp. máx. 180°C.

Ø	pack	código	PVP €
3/8" M	10	ZVS12HTV	22,40
1/2" M	10	ZVS15HTV	27,00

## Soportes de vasos de expansión

Soportes de pared (para vasos de hasta 25l.)



Con salida para manómetro

código	PVP €
ZSMI	28,00



Sin salida para manómetro

código	PVP €
ZSM	27,00



Para calefacción solar

código	PVP €
ZMSO	24,00

Racor de unión rápida

(con válvula de retención incorporada)



código	PVP €
RDV20MF	12,60



Soportes de fijación

(para tanques de hasta 25l.)

código	PVP €
ZSEQ	23,00



## Válvulas reductoras de presión

■ Estándar - Latón



Latón niquelado CW617N - Con salida de manómetro de 1/4" - Presión predefinida: 3 bar - Presión máxima de entrada: 15 bar - Presión ajustable de salida: 1 a 4 bar.

Ø	pack*	código	PVP €
1/2"	4/44	RPI15	23,06
3/4"	4/44	RPI20	24,78

\* Embalaje obligatorio: 4 piezas.

■ De alta resistencia - Latón

Latón niquelado CW617N - Con salidas de manómetro de 1/4" - Presión predefinida: 3 bar - Presión máxima de entrada: 25 bar - Presión ajustable de salida: 1 a 6 bar.



Hembra - Hembra

Ø	pack	cara a cara (mm)	código	PVP €
1/2"	34	77	RPI15H	47,86
3/4"	34	85	RPI20H	52,22
1"	18	91	RPI26H	76,00
1"1/4	9	118	RPI33H	158,80
1"1/2	9	126	RPI40H	172,98
2"	8	142	RPI50H	261,66



Racores machos

Ø	pack	cara a cara con racores (mm)	código	PVP €
1/2"	34	123	RPI20HM	63,28
3/4"	24	135	RPI20HM	63,28
1"	18	156	RPI26HM	94,08

Se suministran con conectores.

### BTK-D03 RF



Kit compuesto de termostato ambiente digital inalámbrico por radiofrecuencia (868 MHz, <10mW) de la Serie BT-D03 RF y receptor modelo WR02. Pantalla LCD retroiluminada para controlar varios tipos de instalaciones de calefacción/refrigeración. Elemento sensible: interior y/o exterior (opcional) tipo NTC 10kOhm a 25°C. Un led indica si la señal de encendido de la calefacción/refrigeración está activada. Temperatura de trabajo: 0÷50°C. Protección eléctrica Clase II. Rango de regulación de la temperatura: 5÷37°C. Características de regulación: banda proporcional (PWM 2°C/10min) o histéresis regulable de 0,2°C a 3,0°C. Código PIN y pernos de bloqueo para la instalación en entornos públicos. Instalación de pared o de mesa mediante soporte (incluido). Alimentación: 2 baterías AAA LR03 1,5V alcalinas (incluidas). Autonomía: ~2 años.

**Es conforme con las Directivas: Baja tensión 2014/35/UE, EMC 2014/30/UE, 2014/53/UE, RoHS 2011/65/UE, 2012/19/UE y 2015/1188/UE.**

Código	Descripción	Cant.	PVP/€
P07838	Kit termostato RF y receptor inalámbrico	1	152,25

### BTK-DP03 RF



Kit compuesto de cronotermostato ambiente digital inalámbrico por radiofrecuencia (868 MHz, <10mW) Pantalla LCD retroiluminada para controlar varios tipos de instalaciones de calefacción/refrigeración. Elemento sensible: interior y/o exterior (opcional) tipo NTC 10kOhm a 25°C. Un led indica si la señal de encendido de la calefacción/refrigeración esta activada. Temperatura de trabajo: 0÷50°C. protección eléctrica Clase II. Rango de regulación de la temperatura: 5÷37°C. características de regulación: banda proporcional (PWM 2°C/10min) o histéresis regulable de 0,2°C a 3,0°C. Código PIN y pernos de bloqueo para la instalación en entornos públicos. instalación de pared o de mesa mediante soporte (incluido). alimentación: 2 baterías AAA LR03 1,5V alcalinas (incluidas). autonomía: ~2 años.

**Es conforme con las Directivas: Baja tensión 2014/35/UE, EMC 2014/30/UE, 2014/53/UE, RoHS 2011/65/UE, 2012/19/UE y 2015/1188/UE.**

Código	Descripción	Cant.	PVP/€
P08859	Kit Cronotermostato RF y receptor inalámbrico	1	208,40



## Emisores de baja temperatura

BASIC COMPACT	MODELO BASIC H600						MODELO COMPACT H600						MODELO TRIPLE COMPACT H600						
	600	800	1000	1200	1400	1600	600	800	1000	1200	1400	1600	600	800	1000	1200	1400	1600	2000
Potencia (W) AT40 (horas)	538	728	897	1.076	1.256	1.435	685	933	1.141	1.369	1.597	1.826	847	1.129	1.411	1.693	1.975	2.258	2.822
Potencia (W) AT30 (horas)	436	582	727	872	1.018	1.163	551	602	752	903	1.053	1.204	635	847	1.059	1.271	1.483	1.694	2.118
Potencia (W) AT22.5 (horas)	269	358	448	538	627	717	287	382	478	574	669	765	430	573	716	859	1.002	1.146	1.432
Alto (mm)	603																		
Ancho (mm) (Mod. Landro/Eume)	603	803	1.003	1.203	1.403	1.603	803	1.003	1.203	1.403	1.603	1.803	2.003	2.203	2.403	2.603	2.803	3.003	3.203
Fondo (mm)	119																		
Contenido Agua (l)	0.4	0.6	0.8	1.0	1.2	1.4	0.9	1.3	1.7	2.1	2.5	2.9	1.4	2.0	2.6	3.2	3.8	4.4	5
Diámetro Conexiones	M"H																		
Peso en vacío (kg)	6.5	8.1	10.7	12.8	14.8	17.0	7.6	9.8	11.9	14.1	16.3	17.8	8.5	13.0	15.6	18.0	20.3	21.8	23.3
Código producto Landro	15010	15010	15010	15010	15010	15010	15020	15020	15020	15020	15020	15020	15060	15060	15060	15060	15060	15060	15060
PVP Modelo Landro	188€	225€	264€	295€	339€	384€	251€	314€	364€	427€	477€	548€	301€	364€	427€	490€	553€	616€	789€
Código producto Eume	15030	15030	15030	15030	15030	15030	15040	15040	15040	15040	15040	15040	15050	15050	15050	15050	15050	15050	15050
PVP Modelo Eume	225€	264€	301€	339€	377€	440€	288€	351€	403€	465€	515€	603€	351€	414€	477€	540€	603€	666€	876€

\* Consultar precios y potencias para equipos de altura 400, 800, 1000 u otras. Disponible en varios colores (consultar PVP).  
 \* Diseñado para trabajar con los nuevos sistemas de producción: aerotermia, geotermia, solar, calderas de condensación y calderas de gasoil de condensación.

### Modelo Landro

Equipo de gran funcionalidad con panel enrasado con los laterales en color blanco (RAL9010). Rejilla fabricada en acero.



### Accesorios

#### Kit dinámico



### Modelo Eume

Diseño atractivo con panel al vuelo en blanco (RAL9003) y laterales en gris (RAL 7035). Rejilla en aluminio anodizado.



#### Kits de válvulas



### Modelo Triple Compact

Diseñado para grandes espacios por su gran potencia. Disponible tanto con la estética del Eume como del Landro.



#### Control & Regulación



## Emisores y toalleros eléctricos

### Emisores de fluido



Potencia (W)	EMISORES ELÉCTRICOS					
	500	750	1.000	1.200	1.500	1.800
Nº de elementos	3	4	6	7	9	11
Dimensiones (mm)	355x580x95	415x580x95	575x580x95	655x580x95	815x580x95	975x580x95
Código Compact D+	101550500	101550750	101551000	101551200	101551500	101551800
Código Rea-Wi Connect	101570500	101570750	101571000	101571200	101571500	101571800
PVP REA COMPACT - D+	249 €	299 €	349 €	399 €	449 €	519 €
PVP REA-Wi Connect	299 €	349 €	399 €	449 €	519 €	579 €

\* Las funciones de wifi y de control por voz están disponibles en el modelo Rea-Wi Connect.

### Toalleros eléctricos



Potencia (W)	TCE - E Electrónico			TCE - PE Programable		
	400	700	850	400	700	850
Nº Tubos	13	22	28	13	22	28
Dimensiones (mm)	879x500x90	1.183x500x90	1.493x500x90	879x500x90	1.183x500x90	1.493x500x90
Código	160902400	160902700	160902850	160930400	160930700	160930850
PVP	159 €	199 €	239 €	179 €	219 €	259 €

\* Disponibles en negro y cromado. Consultar.

PVP IVA no incluido. Solo para profesionales • Los precios de este catálogo-tarifa están sujetos a posibles modificaciones por el incremento continuo en las materias primas y el cambio de tarifas de nuestros proveedores • Este catálogo-tarifa lleva solamente una pequeña parte de productos de cada proveedor. Para otros productos, consúltenos o infórmese a través de la página web correspondiente.

## Toalleros de agua



OCEAN										
Código	Dimensiones (mm)	Entre ejes	Nº Tubos	Δ+50°C (w)	Δ+42.5°C (w)	Δ+30°C (w)	Δ+50°C expon	PVP Blanco	PVP Negro	PVP Cromado
OCEAN0800400	800x400x90	350	13	281	271	143	1,21415	84€	-	-
OCEAN1110400	1110x400x90	350	22	428	353	229	1,23994	118€	-	-
OCEAN0803450	803x450x90	400	13	304	250	163	1,22330	85€	-	-
OCEAN1110450	1110x450x90	400	22	468	383	249	1,24198	119€	-	-
OCEAN1420450	1420x450x90	400	28	611	499	323	1,24955	164€	-	-
OCEAN1703450	1703x450x90	400	35	733	599	387	1,25177	208€	-	-
OCEAN0803500	803x500x90	450	13	331	272	177	1,22700	88€	110€	170€
OCEAN1110500	1110x500x90	450	22	512	419	272	1,24306	122€	149€	235€
OCEAN1420500	1420x500x90	450	28	669	547	354	1,24908	166€	188€	319€
OCEAN1703500	1703x500x90	450	35	802	655	424	1,24973	210€	-	-
OCEAN0803550	803x550x90	500	13	359	294	191	1,23070	92€	113€	177€
OCEAN1110550	1110x550x90	500	22	555	454	294	1,24413	129€	152€	254€
OCEAN1420550	1420x550x90	500	28	727	594	385	1,24860	169€	192€	363€
OCEAN1703550	1703x550x90	500	35	871	719	461	1,24768	213€	-	-



\* Modelo cromado potencia térmica -30% aprox.

## ACS - Bombas de calor



Modelos								
Código	Capacidad (l)	Clase energética	Emisión sonora (dB)	Pot. de entrada media (w)	Resist. elect aux (w)	COP 7°C (EN16147)	COP 14°C (EN16147)	PVP
ACSVIT110	102	A+	50	240	1200	2,74	3,2	1290€
ACSVIT150	149	A+	50	240	1200	3,14	3,58	1590€
ACSVIT200	195	A+	57	495	1500	3,04	3,39	1890€
ACSVIT250	246	A+	58	496	1500	3,02	3,41	1990€

## VMC - Recuperadores de calor



Modelos								
Código	Flujo de aire nominat (m³/h)	Presión estática útil (pa)	Potencia de ionido (dB)	Revoluciones (rpm)	Eficiencia térmica	Eficiencia estándar	Peso (Kg)	PVP
AIRPLUS060	60	54	30	-	94,0%	G3	5	559€
AIRPLUS160	160	100	49	3700	88,7%	G4	10	1159€
AIRPLUS250	250	100	46	4320	77,1%	G4	30	1999€
AIRPLUS320	320	100	44	3200	88,2%	G4	42	2199€
AIRPLUS370	370	100	57,3	-	90,5%	G4	41	2399€



Con la máxima conectividad desde la palma de tu mano

## Aire acondicionado portátil wifi



TIBET/NEVE								
Código	BTU/Frigorias	Alcance máx (m²)	Potencia (w)	Capac. enfriamiento (w)	Capac. desh. (L/h)	Potencia entrada de refrigeración (w)	Peso (Kg)	PVP
TIBET07000WI	7000/1750	18	1100	2055	0,54	790	19,6	239€
TIBET09000WI	9000/2250	25	1300	2600	0,54	1000	20,8	279€
NEVE12000WI*	12000/3000	30	1780	3500	1,7	1345	27,5	399€

\*FRÍO+CALOR. Capac. calentamiento 3200w. Potencia entrada de calentamiento 1130w

PVP IVA no incluido. Solo para profesionales • Los precios de este catálogo-tarifa están sujetos a posibles modificaciones por el incremento continuo en las materias primas y el cambio de tarifas de nuestros proveedores • Este catálogo-tarifa lleva solamente una pequeña parte de productos de cada proveedor. Para otros productos, consúltenos o infórmese a través de la página web correspondiente.



En el apartado de calefacción, **ATUSA** continúa aportando calidad al mercado de los radiadores de aluminio a través de la distribución –representación de la marca GLOBAL. Esta prestigiosa empresa italiana fabrica los radiadores de aluminio fundido aplicando un elevado nivel de calidad que garantiza fiabilidad y larga duración de sus productos.



LAS MÁS EXIGENTES **CERTIFICACIONES**



**RADIADORES**

PVP IVA no incluido. Solo para profesionales • Los precios de este catálogo-tarifa están sujetos a posibles modificaciones por el incremento continuo en las materias primas y el cambio de tarifas de nuestros proveedores • Este catálogo-tarifa lleva solamente una pequeña parte de productos de cada proveedor. Para otros productos, consúltenos o infórmese a través de la página web correspondiente.

# RD

## RADIADOR CONVECTOR EN ALUMINIO INYECTADO

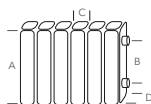

**A** Altura total mm.  
**B** Distancia entre ejes mm.  
**C** Anchura frontal mm.  
**D** Lateral mm.

### CARACTERÍSTICAS TÉCNICAS:

Resultados de los ensayos efectuados según norma EN-442

Modelo RD	A	B	C	D	Litros	peso kg.	conexión	Emisión $\Delta t=30$ W	Emisión $\Delta t=40$ W	Emisión $\Delta t=50$ W	Emisión $\Delta t=60$ W	Exponente n
<b>350</b>	340	260	80	96	0,32	0,93	1"	36,6	54	72,2	91,5	1,3
<b>425</b>	430	350	80	96	0,39	1,15	1"	47,5	69,1	93	118,1	1,32
<b>600</b>	580	500	80	96	0,51	1,48	1"	63,6	96	125	156,3	1,33
<b>700</b>	680	600	80	96	0,57	1,69	1"	74,8	108,26	146	186,4	1,34
<b>800</b>	780	700	80	96	0,65	1,94	1"	84	121,61	164	209,3	1,34
<b>900</b>	880	800	80	96	0,75	2,1	1"	90	133	181	231,5	1,36

# MAGNO +

## RADIADOR CONVECTOR EN ALUMINIO INYECTADO

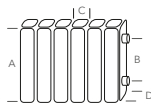

**A** Altura total mm.  
**B** Distancia entre ejes mm.  
**C** Anchura frontal mm.  
**D** Lateral mm.

### CARACTERÍSTICAS TÉCNICAS:

Resultados de los ensayos efectuados según norma EN-442

Modelo Magno+	A	B	C	D	Litros	peso kg.	conexión	Emisión $\Delta t=30$ W	Emisión $\Delta t=40$ W	Emisión $\Delta t=50$ W	Emisión $\Delta t=60$ W	Exponente n
<b>350</b>	340	260	80	95	0,35	0,91	1"	39	56,6	75,7	96	1,3
<b>425</b>	430	350	80	95	0,22	1,18	1"	49,2	71,8	96,4	122,6	1,32
<b>600</b>	580	500	80	95	0,49	1,62	1"	64,8	93,6	126	160,5	1,33
<b>700</b>	680	600	80	95	0,57	1,77	1"	73,1	107,7	145	187,7	1,33
<b>800</b>	780	700	80	95	0,65	1,99	1"	82,3	121,6	164	209,8	1,34
<b>900</b>	880	800	80	95	0,76	2,1	1"	90,6	134	181	231,5	1,35

PVP IVA no incluido. Solo para profesionales • Los precios de este catálogo-tarifa están sujetos a posibles modificaciones por el incremento continuo en las materias primas y el cambio de tarifas de nuestros proveedores • Este catálogo-tarifa lleva solamente una pequeña parte de productos de cada proveedor. Para otros productos, consúltenos o infórmese a través de la página web correspondiente.



**Tuberías PERT con Barrera Antioxígeno (tubería especial para suelo radiante)**

Medidas	Euros/m
16x1,8	1,70
	1,70
16x2,0	1,82
	1,82
20x1,9	2,14
	2,14



**Tuberías PERT Barrera Antioxígeno con Autofijación**

Medidas	Artículo	Euros/m
16x1,8	R161824	2,66
	R161850	2,66
16x2,0	R162024	2,82
	R162050	2,82



**Tuberías de Peróxido (PEX-a) con Barrera Antioxígeno**

Medidas	Euros/m
16x1,8	2,46
	2,46
16x2,0	2,63
	2,63
17x2,0	3,63
	3,63
18x2,0	3,84
	3,84
20x2,0	4,00
	4,00
25x2,3	6,04
32x2,9	10,50



**Tuberías de Peróxido (PEX-a) Barrer Antioxígeno con Autofijación**

Medidas	Artículo	Euros/m
16x1,8	R161824	3,10
	R161850	3,10
16x2,0	R162024	3,28
	R162050	3,28



**Placa de Aislamiento Lisa con Autofijación**

Material: EPS Grafitado Gris

Espesor	Euros/m <sup>2</sup>
23 mm	27,01
38 mm	39,07



**Tuberías PEX-b con Barrera Antioxígeno**

Medidas	Euros/m
12x1,1	1,54
16x1,5	2,15
20x1,9	3,27



**Placa de Aislamiento de Tetones Termocomformada**

Material: EPS Grafitado Gris

Espesor	Euros/m <sup>2</sup>
23 mm	38,66
38 mm	49,64

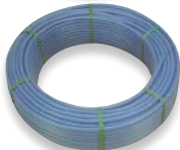

**Banda Perimetral**

Con faldón de estanqueidad para evitar que el mortero se cuele entre la banda perimetral y la placa de aislamiento



Descripción	Euros/m
Banda	1,50



**Tubería MULTICAPA Flexio (especial Suelo Radiante)**

Medida	Euros/m
16x2,0	2,38
16x2,0	2,38



**Tubería MULTICAPA Flexio con Autofijación**

Medida	Euros/m
16x2,0	3,02
	3,02



**Seta Fijación para Panel Aislante**

Descripción	Euros
Seta	0,66

Para fijar el panel aislante al forjado y evitar que se levante.



**Desenrollador**

Descripción	Euros
Desenrollador con Rodillos	633,60



**Herramienta Guitubos Autofijación**

Descripción	Euros
Guía Tubos	480,00

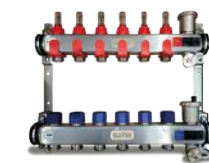

**Colector Acero Inoxidable (1")**

Nº Salidas	Euros
3	239,35
4	286,98
5	334,42
6	381,83
7	426,83
8	460,75
9	514,17
10	558,83
11	603,75
12	648,50



**Válvulas de Esfera con Rácor Móvil (pareja)**

Descripción	Euros/pareja
MH1" (pareja)	60,72



**Adaptadores para Tubería**

Adaptadores a compresión eurocon 3/4" níquelados

Descripción	Euros
16x1,5 (PEX/PERT)	5,00
16x1,8 (PEX/PERT)	5,00
16x2,0 (PEX/PERT)	5,00
16x2,0 (Multicapa)	5,00



**Cajas Metálicas para Colectores con Pie**

Descripción	Euros
565x700x90 (6sal)	242,88
796x700x90 (10sal)	313,68
965x700x90 (12sal)	349,54



**Codos Curvabutos**

Descripción	Euros
Codos Curvabutos Plásticos	1,78



**Aditivo Fluidificante para mortero**

Descripción	Euros/l
Aditivo Fluidificante	5,31



**Inhibidor de Corrosión**

Descripción	Euros/litro
Inhibidor Corrosión	69,96



**Actuadores**

Posición	Normalmente cerrado
Tensión	230V
Potencia Absorbida	2W
Hilos	2
Rosca	M30x1,5mm

Descripción	Euros
Actuador 230V - 2 Hilos	30,60



**Regleta de Conexiones con Cable**

Permite un conexionado ordenado de los cables provenientes de los actuadores y de los termostatos

Tipo	Con Cable
Zonas	8
Tensión	230V
Utilización	Frío + Calor

Descripción	Euros
Regleta de Conexiones	164,62



**Termostato Digital**

Tipo	Con Cable
Montaje	Encastrado
Tensión	230V
Utilización	Calor

Descripción	Euros
Termostato Digital	62,40



**Cronotermostato Digital**

Tipo	Con Cable
Montaje	Encastrado
Tensión	230V
Utilización	Frío + Calor

Descripción	Euros
Cronotermostato Digital	112,16

**EMMETI FLOOR**

## Suelo Radiante - Refrescante

**Panel aislante Project Floor**

Medida	Densidad	Caja/m <sup>2</sup>	Código	€/Pack	€/m <sup>2</sup>
1230 x 830 x 0 x 46,5 H20	25 kg/m <sup>3</sup>	14,40	28134052	224,40 €	15,58 €
1230 x 830 x 0 x 56,5 H30	25 kg/m <sup>3</sup>	10,56	28134054	208,12 €	19,71 €
1230 x 830 x 0 x 66,5 H40	25 kg/m <sup>3</sup>	8,64	28134058	187,49 €	21,70 €

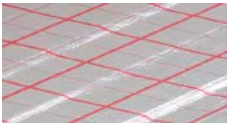
**Panel aislante Roll Floor**

Medida	Densidad	Caja/m <sup>2</sup>	Código	€/Pack	€/m <sup>2</sup>
1000 x 1000 x 30 / H20	25 kg/m <sup>3</sup>	10	28134256	175,00 €	17,50 €
1000 x 1000 x 30 / H30	25 kg/m <sup>3</sup>	10	28134250	190,00 €	19,00 €
1000 x 1000 x 40 / H40	25 kg/m <sup>3</sup>	10	28134252	255,00 €	25,50 €
1000 x 1000 x 50 / H50	25 kg/m <sup>3</sup>	10	28134254	325,00 €	32,50 €

**Panel aislante Standard Combi Floor con grafito**

Medida	Densidad	Caja/m <sup>2</sup>	Código	€/Pack	€/m <sup>2</sup>
1200 x 800 x 32 / H10	30 kg/m <sup>3</sup>	18,24	28134032	437,40 €	23,98 €
1200 x 800 x 40 / H23	25 kg/m <sup>3</sup>	12,48	28134121	317,70 €	25,46 €
1200 x 800 x 55 / H38	25 kg/m <sup>3</sup>	7,68	28134123	248,10 €	32,30 €

**Panel aislante Classic Floor con película de revestimiento**

Medida	Densidad	Caja/m <sup>2</sup>	Código	€/Pack	€/m <sup>2</sup>
1200 x 750 x 65 / H30	30 kg/m <sup>3</sup>	9	28130099	254,40 €	28,27 €
1200 x 750 x 50 / H20	20 kg/m <sup>3</sup>	12,6	28134014	251,10 €	19,93 €

**Panel aislante Standard Floor**

Medida	Densidad	Caja/m <sup>2</sup>	Código	€/Pack	€/m <sup>2</sup>
1100 x 600 x 68 / H40	30 kg/m <sup>3</sup>	5,28	28134062	187,70 €	35,55 €
1100 x 600 x 78 / H50	30 kg/m <sup>3</sup>	4,62	28130093	192,80 €	41,73 €
1100 x 600 x 88 / H60	30 kg/m <sup>3</sup>	3,96	28134064	196,90 €	49,72 €

**Panel aislante EPS Klettjet**

Medida	Densidad	Caja/m <sup>2</sup>	Código	€/Ud	€/m <sup>2</sup>
10000 x 1000 x 20 / H20	25 kg/m <sup>3</sup>	10	28134126	202,80 €	20,28 €
10000 x 1000 x 30 / H30	25 kg/m <sup>3</sup>	10	28134128	227,10 €	22,71 €
10000 x 1000 x 20 / H41	25 kg/m <sup>3</sup>	10	28134150	275,00 €	27,50 €

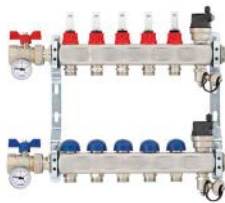
**TOPWAY S - Colector de distribución en acero inoxidable c/caudalímetros**

Medida	Vías	Rosca	Código	€/Ud.
1"	2+2 Vías	24x19	01282200	175,30 €
1"	3+3 Vías	24x19	01282202	206,30 €
1"	4+4 Vías	24x19	01282204	242,90 €
1"	5+5 Vías	24x19	01282206	278,80 €
1"	6+6 Vías	24x19	01282208	310,30 €
1"	7+7 Vías	24x19	01282210	347,10 €
1"	8+8 Vías	24x19	01282212	378,10 €
1"	9+9 Vías	24x19	01282214	409,20 €
1"	10+10 Vías	24x19	01282216	449,20 €
1"	11+11 Vías	24x19	01282218	480,40 €
1"	12+12 Vías	24x19	01282220	511,50 €

**EMMETI FLOOR**

## Suelo Radiante - Refrescante

**Tubo Multicapa Emmeti Alpert**

Medida	Mts./rollo	Código	€/mt
16 x 2	100	28107002	1,52 €
16 x 2	200	28107000	1,57 €
16 x 2	500	28107004	1,57 €

**Tubo PE-Xc barrera oxígeno EVOH 5 capas**

Medida	Mts./rollo	Código	€/mt
16 x 1,5 mm	600	28141842	1,28 €
16 x 1,5 mm	240	28141840	1,28 €

**Tubo PE-RT barrera oxígeno EVOH 5 capas**

Medida	Mts./rollo	Código	€/mt
16 x 2 mm	400	28130888	1,28 €

**Tubo con velcro PexPenta Klett**

Medida	Mts./rollo	Código	€/mt
16 x 2 mm	240	28141830	2,09 €
16 x 2 mm	600	28141832	2,09 €

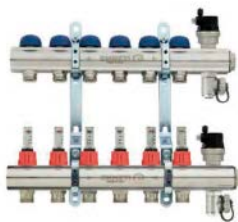
**TOPWAY - Colector de distribución en latón c/caudalímetros**

Medida	Vías	Rosca	Código	€/Ud.
1"	2+2 Vías	24x19	01298540	235,10 €
1"	3+3 Vías	24x19	01298542	277,00 €
1"	4+4 Vías	24x19	01298544	326,10 €
1"	5+5 Vías	24x19	01298546	374,00 €
1"	6+6 Vías	24x19	01298548	416,60 €
1"	7+7 Vías	24x19	01298550	465,80 €
1"	8+8 Vías	24x19	01298552	507,40 €
1"	9+9 Vías	24x19	01298554	549,30 €
1"	10+10 Vías	24x19	01298556	603,00 €
1"	11+11 Vías	24x19	01298558	645,00 €
1"	12+12 Vías	24x19	01298560	686,70 €

## SISTEMA REVERSIBLE POLYTHERM DINAMIC

### HEATING & COOLING



Es un sistema de alta eficiencia energética compuesto por:

- Nuevo elemento base de EPS-Grafito que mejora el aislamiento térmico de la instalación.
- Tubos de 5 capas con Evoh para garantizar la calidad del agua de la instalación.
- Bombas electrónicas de bajo consumo
- Regulación inteligente con control remoto vía Wifi.
- Sistema certificados con marca de AENOR compuesto por tubería Pe-Xb o Pert-II de  $\varnothing 15 \times 1,5$  ó  $\varnothing 16 \times 2,0$  y elementos base POL con  $R_{s,lin} = 0,75$  y  $R_{s,lin} = 1,25$

TIRA PERIMETRAL

TUBO

ELEMENTO BASE

ACCIONAMIENTOS

TERMOSTATO

DISTRIBUIDOR

ADITIVO

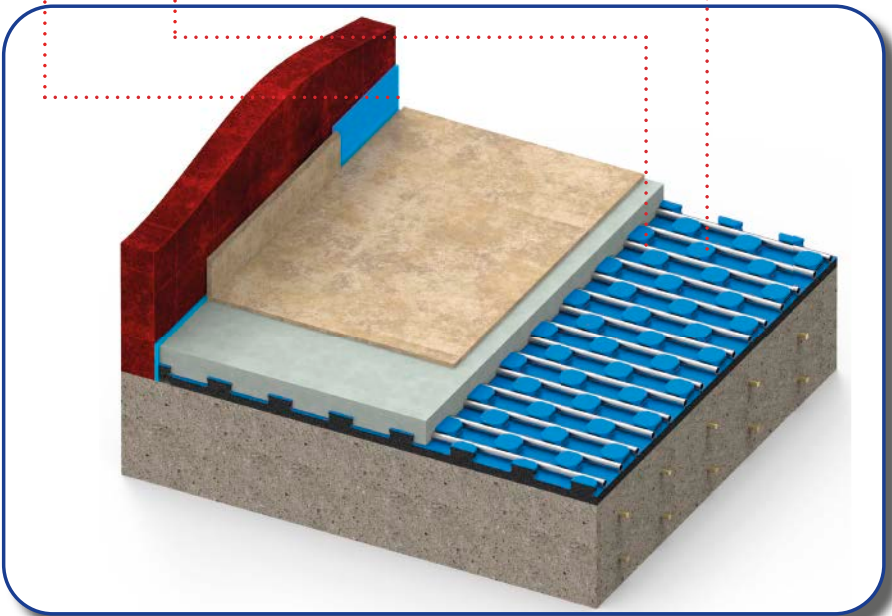
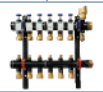
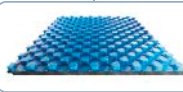

PVP IVA no incluido. Solo para profesionales • Los precios de este catálogo-tarifa están sujetos a posibles modificaciones por el incremento continuo en las materias primas y el cambio de tarifas de nuestros proveedores • Este catálogo-tarifa lleva solamente una pequeña parte de productos de cada proveedor. Para otros productos, consúltenos o infórmese a través de la página web correspondiente.

## SISTEMA REVERSIBLE POLYTHERM RIS-RAS AUTOFIJACIÓN

### HEATING & COOLING

Montaje rápido y versátil



Es un sistema compuesto de:

- Nuevo elemento base de EPS-ARTIC que garantiza un elevado aislamiento térmico y permite la fijación de los tubos en cualquier posición.
- Tubos de 5 capas con Evoh para garantizar el mantenimiento de la calidad del agua de la instalación, con envoltorio exterior para fijarlo al elemento base.
- Bombas electrónicas de bajo consumo
- Regulación inteligente con control remoto vía Wifi a través de App
- Sistema certificado

TIRA PERIMETRAL

TUBO

ELEMENTO BASE

ACCIONAMIENTOS

TERMOSTATO

DISTRIBUIDOR

ADITIVO

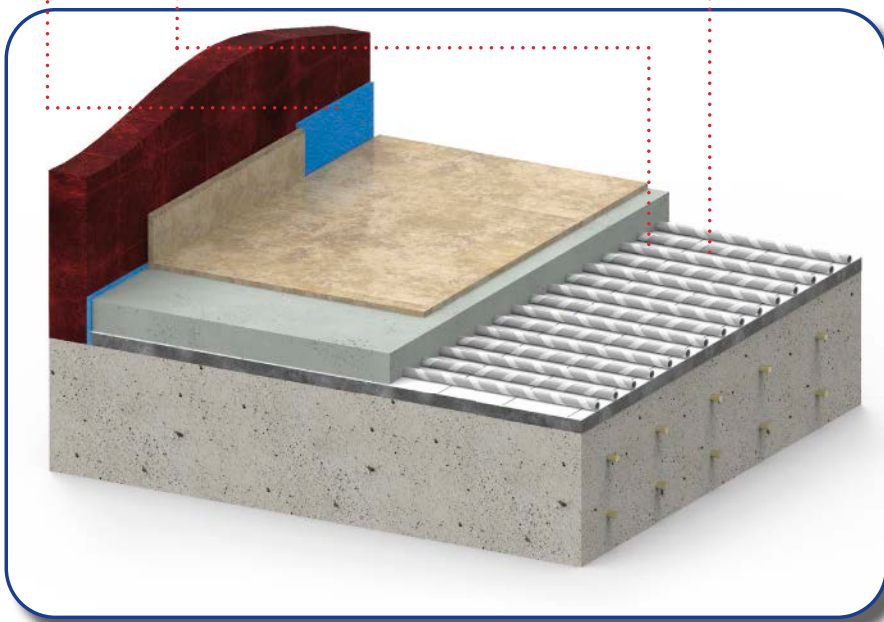
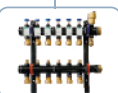
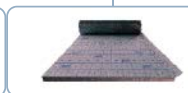



## DISTRIBUIDORES SUELO RADIANTE

### DISTRIBUIDORES CLIP-FBH

Distribuidores con adaptadores en latón tipo eurocono, de conexión rápida y fijación por horquilla



ADAPTADOR LATÓN



### DISTRIBUIDORES HKV

Distribuidores modulares con adaptadores PPSU

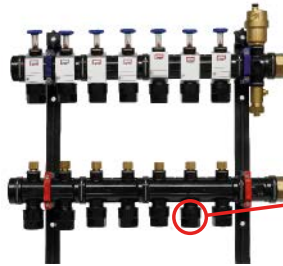

ADAPTADOR PPSU



### EQUIPAMIENTO OPCIONAL RECOMENDADO

CAPTURADOR DE LODOS "ESTRATO"

VÁLVULA DE PRESIÓN DIFERENCIAL

TERMÓMETRO PARA DISTRIBUIDORES



Todas las conexiones incluidas las válvulas generales de 1" son conexión rápida con fijación por horquilla  
(Sin cáñamo, teflón o cualquier otro sellador)

## SISTEMAS DE SUPERFICIES RADIANTES

05/24

### Paneles y láminas



#### Tetones LCT

Datos técnicos	EPS-T 23/45 DEO 150	EPS-T 38/60 DEO 150
Resistencia térmica $R_0$	0,75 m <sup>2</sup> K/W	1,25 m <sup>2</sup> K/W
Espesor total panel	45 mm con tetones	60 mm con tetones
Dim. panel (neto)	1.400 x 800 mm	1.400 x 800 mm
Referencia	5007604	5007605
Unidad de embalaje	11,2 m <sup>2</sup> / 10 unidades	7,84 m <sup>2</sup> / 7 unidades
PVP/m <sup>2</sup>	22,84 €	29,34 €



#### Liso Vari-Takk

Datos técnicos	EPS-T 30-2 040 DESsg	EPS-T 44-2 DES sg
Resistencia térmica $R_0$	0,77 m <sup>2</sup> K/W	1,29 m <sup>2</sup> K/W
Espesor total panel	dL-c = 28 mm	dL-c = 42 mm
Dim. panel (neto)	1.000 x 2.400 mm	1.000 x 2.400 mm
Referencia	4003778	4044990
Unidad de embalaje	19,2 m <sup>2</sup> / 8 unidades	9,6 m <sup>2</sup> / 4 paneles
PVP/m <sup>2</sup>	11,30 €	18,79 €



#### Liso Quadro-Takk

Datos técnicos	Tipo EPS-T 32-2 (DES sg)
Resistencia térmica $R_0$	0,77 m <sup>2</sup> K/W
Espesor total panel	dL-c = 28 mm
Dim. Panel / rollo (neto)	1.000 x 10.300 mm
Referencia	4001076
Unidad de embalaje	10,30 m <sup>2</sup> / rollo
PVP/m <sup>2</sup>	11,92 €



#### Autofijación

Datos técnicos	UT Tipo EPS-T 32-2 DESSg
Resistencia térmica $R_0$	0,77 m <sup>2</sup> K/W
Espesor total panel	dL-c = 28 mm
Dim. Panel / rollo (neto)	1.000 x 10.000 mm
Referencia	4028603
Unidad de embalaje	10,00 m <sup>2</sup> / rollo
PVP/m <sup>2</sup>	15,71 €



#### VT Tipo EPS-T 32-2

Resistencia térmica $R_0$	1,29 m <sup>2</sup> K/W
Espesor total panel	dL-c = 42 mm
Dim. Panel / rollo (neto)	1.000 x 2.400 mm
Referencia	4040419
Unidad de embalaje	9,6 m <sup>2</sup> / 4 unidades
PVP/m <sup>2</sup>	19,87 €

### Tubo



Datos técnicos	duo-flex PE-RT
Temperatura máxima de trabajo	95 °C
Presión máxima de trabajo	6 bar
Radio de curvatura	5 x d
Coef. de dilatación longitudinal	1,5 x 10 <sup>-4</sup> K <sup>-1</sup>

Descripción tubos	Ref.	PVP
Duo-flex PE-RT 16x1,8mm rollo 240 m	5007829	1,40 €
Duo-flex PE-RT 16x1,8mm rollo 600 m	5007839	1,34 €
Duo-flex PE-RT AF 16x1,8mm rollo 120 m	5007608	1,98 €
Duo-flex PE-RT AF 16x1,8mm rollo 600 m	5007606	1,96 €

	5000752	1,52 €
--	---------	--------

	5001371	8,27 €
--	---------	--------

	3028686	0,09 €
--	---------	--------

	1163493	33,03 €
--	---------	---------

	3025968	333,81 €
--	---------	----------

	3007086	443,29 €
--	---------	----------

PVP IVA no incluido. Solo para profesionales • Los precios de este catálogo-tarifa están sujetos a posibles modificaciones por el incremento continuo en las materias primas y el cambio de tarifas de nuestros proveedores • Este catálogo-tarifa lleva solamente una pequeña parte de productos de cada proveedor. Para otros productos, consúltenos o infórmese a través de la página web correspondiente.

## SISTEMAS DE SUPERFICIES RADIANTES

05/24



### Coletores Inox Confort 90-3

Descripción	Ref.	PVP
2 Circuitos 170 mm	3053410	146,87 €
3 Circuitos 220 mm	3053411	179,39 €
4 Circuitos 270 mm	3053412	212,98 €
5 Circuitos 320 mm	3053413	247,80 €
6 Circuitos 370 mm	3053414	267,74 €
7 Circuitos 420 mm	3053415	320,96 €
8 Circuitos 470 mm	3053416	359,57 €
9 Circuitos 520 mm	3053417	396,71 €
10 Circuitos 570 mm	3053418	433,27 €
11 Circuitos 620 mm	3053419	471,35 €
12 Circuitos 670 mm	3053420	508,89 €
13 Circuitos 720 mm	3053421	541,97 €
14 Circuitos 770 mm	3053422	573,85 €



	<b>Aislamiento térmico para colectores de ida y retorno de hasta 9 circuitos</b>	4041541	68,06 €
---	--	---------	---------

	Juego de válvulas de bola para colector, 2 valv. Latón niquelado.	5000732	33,21 €
---	---	---------	---------

	Juego de válvulas de bola con termómetro, 2 valv. Latón niquelado.	5004132	72,87 €
---	--	---------	---------

### Armarios

Medidas Alto x Profundidad x Ancho/mm	Ref.	PVP
<b>Serie UP 110</b> Armario "económico" empotrado		
Al: 505-605 Prof: 110-160 An: 670	5006945	92,14 €
Al: 505-605 Prof: 110-160 An: 830	5006946	102,57 €
Al: 505-605 Prof: 110-160 An: 1.030	5006947	121,93 €
Al: 505-605 Prof: 110-160 An: 1.130	5006948	162,29 €



<b>Serie AP 120</b> Armario "económico" de pared		
Al: 600 Prof: 120 An: 690	5006871	86,32 €
Al: 600 Prof: 120 An: 830	5006872	139,50 €
Al: 600 Prof: 120 An: 1.090	5006873	160,79 €



### Grupo de Impulsión

	<b>Varimat WR</b> , con bomba recirculadora Wilo para 25/6 SC. 130 mm de largo. Pres. Máx. Trabajo: 6 bares.	4036942	927,52 €
---	--	---------	----------



### Coletores de plástico Modulares

Descripción	Ref.	PVP	
	Colector plástico Basic	5007026	106,42 €
1 circuito FM	5007028	52,24 €	
2 circuitos FM	5007029	74,68 €	
3 circuitos FM	5007040	108,91 €	
	Purga Automática para el Colector	5007105	22,96 €

	Juego de válvulas vertical, 2 valv. Latón niquelado.	5006585	60,64 €
---	--	---------	---------

	Curvaturas 90° 14-17 mm	5000793	2,20 €
---	-------------------------	---------	--------

### Racor unión tubo-colector 3/4"

	16 x 1,8 mm	5005630	3,06 €
	16 x 2 mm	1159933	3,06 €
	16 x 2 mm tri-o-flex	1178091	3,61 €

### Regulación

Descripción	Ref.	PVP	
<b>Módulo básico</b> para termostatos y cabezales Varimatic			
	Confort 230V 6Z	5005997	146,44 €
	Confort 230V 10Z	5005998	155,69 €
<b>Termostatos</b> Sistemas de regulación Varimatic			
	Confort 230V Analógico	5006001	46,01 €
	Estándar 230V Analógico	5006002	24,31 €
	Confort 230V LCD	5006005	60,74 €
	Estándar 230V LCD	5006006	47,32 €
	Control 230V LCD	5006248	91,54 €
	Cronotermotostato-LCD cableado	5004787	109,06 €
	Cronotermotostato-LCD inalámbrico	5004786	111,14 €
	Cabezal eléctrico "Ahorra-energía" 230V 1W, con fuerza empuje de 100 N para control de válvulas.	5004134	29,59 €
	Centralita 230V para el control de la temperatura de impulsión según la temperatura exterior.	5006538	490,31 €

Para una información más detallada de estos productos consulte nuestro Catálogo-tarifa escanee el QR

 SCHÜTZ Ibérica, S.L. - Pol. Ind. Parc Pla - ES-43810 Pla de Sta. Maria  
 Teléfono +34 977 631 748  
 infov02.iberica@schuetz.net - www.schuetz-energy.net

PVP IVA no incluido. Solo para profesionales • Los precios de este catálogo-tarifa están sujetos a posibles modificaciones por el incremento continuo en las materias primas y el cambio de tarifas de nuestros proveedores • Este catálogo-tarifa lleva solamente una pequeña parte de productos de cada proveedor. Para otros productos, consúltenos o infórmese a través de la página web correspondiente.

DESCRIPCIÓN: SISTEMAS DE SUELO RADIANTE **eurotherm**
**Euroflex revestida**

	Plancha Euroflex 24/54 grafitada		€   m <sup>2</sup>	19,16
	Plancha Euroflex basic grafitada 37/61 Densidad: ~ 25 kg/m <sup>3</sup>		€   m <sup>2</sup> €   unid.	24,15 22,85

**Europlus-Fast Velcro**

	Rollo europlus-fast   25 mm		€   m <sup>2</sup>	16,10
	Plancha europlus-fast   45 mm		€   m <sup>2</sup>	30,38

**Europlus-Flex**

	Plancha Europlus Flex 20 mm		€   m <sup>2</sup>	16,70
	Plancha Europlus Flex <b>24 mm -grafitada-</b>		€   m <sup>2</sup>	19,05
	Plancha Europlus Flex <b>39 mm -grafitada-</b>		€   m <sup>2</sup>	29,35
	Plancha Europlus-Silentium L   32 mm		€   m <sup>2</sup>	50,80

**Euroflex TF**

	Plancha Euroflex TF   10/31,5 mm		€   m <sup>2</sup> €   unid.	16,48 18,46
	Plancha Euroflex TF   20/41,5 mm		€   m <sup>2</sup> €   unid.	17,88 20,03
	Plancha Euroflex TF   40/61 mm		€   m <sup>2</sup> €   unid.	26,75 29,96

**Acoustic**

	Plancha acoustic 30 / 52		€   m <sup>2</sup> €   unid.	22,28 24,96
--	--------------------------	--	---------------------------------	----------------

**Tubo PE-Xa EVOH**

	Tubo PE-Xa   barrera evoh   16 x 1,8		€   m	1,28
	Tubo PE-Xa   barrera evoh   18 x 2		€   m	1,94
	Tubo PE-Xa   barrera evoh   20 x 2		€   m	2,10

**Colector serie SL completo 1"**

	Colector serie SL 03+03	€   unid.	215,60
	Colector serie SL 04+04	€   unid.	254,13
	Colector serie SL 05+05	€   unid.	292,66
	Colector serie SL 06+06	€   unid.	331,19
	Colector serie SL 07+07	€   unid.	369,72
	Colector serie SL 08+08	€   unid.	408,24
	Colector serie SL 09+09	€   unid.	446,77
	Colector serie SL 10+10	€   unid.	485,30
	Colector serie SL 11+11	€   unid.	523,83
	Colector serie SL 12+12	€   unid.	562,36
	Colector serie SL 13+13	€   unid.	600,89
	Colector serie SL 14+14	€   unid.	639,41

\*No incluye adaptador

**Smartcomfort 365**

	SmartConfort 365	€   unid.	1.037,00
--	------------------	-----------	----------

PVP IVA no incluido. Solo para profesionales • Los precios de este catálogo-tarifa están sujetos a posibles modificaciones por el incremento continuo en las materias primas y el cambio de tarifas de nuestros proveedores • Este catálogo-tarifa lleva solamente una pequeña parte de productos de cada proveedor. Para otros productos, consúltenos o infórmese a través de la página web correspondiente.



## BOMBAS PARA EVACUAR CONDENSADOS

PRODUCTO	REF.	DESCRIPCIÓN	APLICACIÓN	PVP
<b>Sanicondens Clim Mini S</b>	SETKCLIMMINI3S	Se instala dentro de una canaleta / Muy silenciosa	aparatos de aire acondicionado	<b>107 €</b>
<b>Sanicondens Clim Pack S</b>	SETKCLIMPACK3	Bomba preinstalada en una canaleta / Fácil instalación y funcionamiento silencioso	aparatos de aire acondicionado	<b>178 €</b>
<b>Sanicondens Clim Deco</b>	SETKCLIMDECO2	Se instala debajo del split / De tamaño muy reducido	aparatos de aire acondicionado	<b>110 €</b>
<b>Sanicondens Clim Maxi</b>	SK7	Bomba compacta / Platina reversible a 180º / Posibilidad de instalación suspendida	aparatos de aire acondicionado	<b>110 €</b>
<b>Sanicondens Deco+</b>	SETSKDECO	Bomba compacta / Evacuación vertical hasta 6 m / Volumen depósito: 175 ml	calderas de condensación	<b>110 €</b>
<b>Sanicondens Pro</b>	SK6	Evacuación vertical hasta 4,5 m / Dispone de 2 entradas / Volumen depósito: 2,2 l. / Entregado con todos los accesorios de instalación	aparatos de aire acondicionado y calderas de condensación	<b>133 €</b>
<b>Sanicondens Best Flat</b>	SK3NF	<b>Ecológico</b> / Neutraliza la acidez de los condensados / Evacuación vertical hasta 4,5 m / Dispone de 2 entradas / Volumen depósito: 3,5 l	calderas de condensación	<b>217 €</b>
<b>Sanineutral</b>	SKN	<b>Ecológico</b> / Filtro neutralizador de los condensados	calderas de condensación	<b>115 €</b>
<b>Sanineutral Mini</b>	SKNM	<b>Ecológico</b> / Filtro neutralizador de los condensados / Tamaño reducido / Volumen depósito: 320 ml	calderas de condensación	<b>90 €</b>



PVP IVA no incluido. Solo para profesionales • Los precios de este catálogo-tarifa están sujetos a posibles modificaciones por el incremento continuo en las materias primas y el cambio de tarifas de nuestros proveedores • Este catálogo-tarifa lleva solamente una pequeña parte de productos de cada proveedor. Para otros productos, consúltenos o infórmese a través de la página web correspondiente.



# 2

# ENERGÍAS RENOVABLES

- |   |   |     |
|---|---|-----|
| 1 | <b>CALDERAS CON APOYO SOLAR</b><br><i>DOMUSA TEKNIK</i>                                   | 79  |
| 2 | <b>CALDERAS DE LEÑA Y BIOMASA</b><br><i>DOMUSA TEKNIK</i>                                 | 81  |
| 3 | <b>EQUIPOS DE CAPTACIÓN SOLAR</b><br><i>DOMUSA TEKNIK</i>                                 | 83  |
| 4 | <b>AEROTERMIA ACS Y BOMBAS DE CALOR</b><br><i>ARISTON, DOMUSA TEKNIK, EMMETI, THERMOR</i> | 84  |
| 5 | <b>ACUMULADORES, INTERACUMULADORES Y DEPÓSITOS DE INERCIA</b><br><i>EMMETI, MECALIA</i>   | 103 |





SOLAR

# EVOLUTION SOLAR HFD



CALDERA SOLAR HÍBRIDA DE CONDENSACIÓN (SOLAR-GASÓLEO)  
CONJUNTO INTEGRAL CUERPO DE HIERRO FUNDIDO  
CONDENSADOR ACERO INOX  
ACUMULADOR SOLAR INOX 150 L  
CAPTADOR SOLAR ALTA EFICIENCIA  
POTENCIA CALEFACCIÓN: 30,2 kW - 39,7 kW



SALIDA DE GASES EN POLIPROPILENO



Termostato conectable CONFORT WIFI



INCLUYE DESPLAZAMIENTO, MANO DE OBRA Y REPUESTOS

MODELO	POTENCIA UTIL 50 / 30 °C kW	POTENCIA UTIL 80 / 60 °C kW	ACS DE APOYO L/min (ΔT30°C)	VOLUMEN DEL ACUM. SOLAR L	ALTURA MÁXIMA DE INSTALACION m	Nº DE CAPT.	CLASE EFICIENCIA CALEFACCIÓN	CLASE EFICIENCIA ACS	PERFIL ACS	PRECIO €
EVOLUTION SOLAR 30 HFD L	30,2	28,7	12,8	150	10	1	A	A	XL	5.524*
EVOLUTION SOLAR 30 HFD 2L	30,2	28,7	12,8	150	10	2		A+	XL	6.159*
EVOLUTION SOLAR 30 HFD XL	30,2	28,7	12,8	150	10	1		A	XL	5.643*
EVOLUTION SOLAR 40 HFD L	40,5	38,7	17,8	150	10	1		A+	XL	5.634*
EVOLUTION SOLAR 40 HFD 2L	40,5	38,7	17,8	150	10	2		A+	XL	6.273*
EVOLUTION SOLAR 40 HFD XL	40,5	38,7	17,8	150	10	1		A+	XL	5.754*

\* Tasa de reciclaje incluida

OPCIONES	PRECIO €
Protección catódica DX SOLAR FD	161
Válvula mezcladora	110
Pasatubos para tejado inclinado	65
Accesorios salida de gases	-
Kit de conexión hidráulico 15 m Ø 12/10	572

OPCIONES	PRECIO €
Conector doble para unión de tubo Ø 12	7
Caja de 4 soportes para tubo Ø 12	19
Filtro con desgasificador	159
Termostato conectable CONFORT WIFI	137

SOLAR

# SIRENA SOLAR HFD

CALDERA SOLAR HÍBRIDA (SOLAR-GASÓLEO)  
CONJUNTO INTEGRAL CUERPO DE HIERRO FUNDIDO  
POTENCIA CALEFACCIÓN: 27,5 kW - 38,5 kW



INCLUYE DESPLAZAMIENTO, MANO DE OBRA Y REPUESTOS



Termostato conectable CONFORT WIFI



MODELO	POTENCIA UTIL kW	ACS DE APOYO L/MIN (ΔT30°C)	VOLUMEN DEL ACUMULADOR SOLAR L	ALTURA MÁXIMA DE INSTALACION m	Nº DE CAPTADORES	CLASE EFICIENCIA CALEFACCIÓN	CLASE EFICIENCIA ACS	PERFIL ACS	PRECIO €
SIRENA SOLAR 30 HFD L	28,1	12,2	150	10	1	B	A	XL	4.891*
SIRENA SOLAR 30 HFD 2L	28,1	12,2	150	10	2		A+	XL	5.527*
SIRENA SOLAR 30 HFD PLUS L	28,1	12,2	150	15	1		A	XL	5.104*
SIRENA SOLAR 30 HFD PLUS 2L	28,1	12,2	150	15	2		A+	XL	5.739*
SIRENA SOLAR 30 HFD XL	28,1	12,2	150	10	1		A	XL	5.010*
SIRENA SOLAR 30 HFD PLUS XL	28,1	12,2	150	15	1		A	XL	5.220*
SIRENA SOLAR 40 HFD L	39,4	16,3	150	10	1		A	XL	4.991*
SIRENA SOLAR 40 HFD 2L	39,4	16,3	150	10	2		A+	XL	5.626*
SIRENA SOLAR 40 HFD PLUS L	39,4	16,3	150	15	1		A	XL	5.204*
SIRENA SOLAR 40 HFD PLUS 2L	39,4	16,3	150	15	2		A+	XL	5.837*
SIRENA SOLAR 40 HFD XL	39,4	16,3	150	10	1		A	XL	5.110*
SIRENA SOLAR 40 HFD PLUS XL	39,4	16,3	150	15	1		A	XL	5.320*

\* Tasa de reciclaje incluida

OPCIONES	PRECIO €
Protección catódica DX solar FD	161
Válvula mezcladora	110
Pasatubos para tejado inclinado	65
Vaso expansión ACS de 5 L	57
Kit de conexión hidráulico 15 m Ø 12/10	572

OPCIONES	PRECIO €
Conector doble para unión de tubo Ø 12	7
Caja de 4 soportes para tubo Ø 12	19
Filtro con desgasificador	159
Termostato conectable CONFORT WIFI	137

PVP IVA no incluido. Solo para profesionales • Los precios de este catálogo-tarifa están sujetos a posibles modificaciones por el incremento continuo en las materias primas y el cambio de tarifas de nuestros proveedores • Este catálogo-tarifa lleva solamente una pequeña parte de productos de cada proveedor. Para otros productos, consúltenos o infórmese a través de la página web correspondiente.

SOLAR

# EVOLUTION SOLAR HDX



**CALDERA SOLAR HÍBRIDA DE CONDENSACIÓN (SOLAR-GASÓLEO)**  
**CONJUNTO INTEGRAL** ACUMULADOR DE APOYO INOX 130 L  
**CUERPO DE HIERRO FUNDIDO** ACUMULADOR SOLAR INOX 250 L  
**CONDENSADOR ACERO INOX** CAPTADOR SOLAR ALTA EFICIENCIA  
**POTENCIA CALEFACCIÓN:** 30,2 kW - 39,7 kW  
**SISTEMA DE POTENCIACIÓN DEL APROVECHAMIENTO SOLAR**



**Apoyo de ACS por acumulación**

**SALIDA DE GASES EN POLIPROPILENO**



Termostato conectable CONFORT WIFI

INCLUYE DESPLAZAMIENTO, MANO DE OBRA Y REPUESTOS

MODELO	POTENCIA UTIL 50/30 °C kW	POTENCIA UTIL 80/60 °C kW	VOLUMEN DEL ACUMULADOR APOYO L	VOLUMEN DEL ACUMULADOR SOLAR L	ALTURA MÁXIMA DE INSTALACIÓN m	Nº DE CAPT.	CLASE EFICIENCIA CALEFACCIÓN	CLASE EFICIENCIA ACS	PERFIL ACS	PRECIO €
EVOLUTION SOLAR 30 HDX 1L	30,2	28,7	130	250	10	1	A	A	XXL	7.215*
EVOLUTION SOLAR 30 HDX 2L	30,2	28,7	130	250	10	2		A+	XXL	7.897*
EVOLUTION SOLAR 30 HDX 1XL	30,2	28,7	130	250	10	1		A+	XXL	7.333*
EVOLUTION SOLAR 30 HDX 2XL	30,2	28,7	130	250	10	2		A+	XXL	8.134*
EVOLUTION SOLAR 40 HDX 1L	40,5	38,7	130	250	10	1		A+	XXL	7.387*
EVOLUTION SOLAR 40 HDX 2L	40,5	38,7	130	250	10	2		A+	XXL	8.069*
EVOLUTION SOLAR 40 HDX 1XL	40,5	38,7	130	250	10	1		A+	XXL	7.505*
EVOLUTION SOLAR 40 HDX 2XL	40,5	38,7	130	250	10	2		A+	XXL	8.305*

\* Tasa de reciclaje incluida

SOLAR

# MCF SOLAR HDX

**CALDERA SOLAR HÍBRIDA (SOLAR-GASÓLEO)**  
**CONJUNTO INTEGRAL** ACUMULADOR DE APOYO INOX 130 L  
**CUERPO DE HIERRO FUNDIDO** CAPTADOR SOLAR ALTA EFICIENCIA  
**ACUMULADOR SOLAR INOX 250 L**  
**POTENCIA CALEFACCIÓN:** 27,8 kW - 38,5 kW  
**SISTEMA DE POTENCIACIÓN DEL APROVECHAMIENTO SOLAR**



**Apoyo de ACS por acumulación**

INCLUYE DESPLAZAMIENTO, MANO DE OBRA Y REPUESTOS

Termostato conectable CONFORT WIFI

MODELO	POTENCIA UTIL kW	VOLUMEN DEL ACUMULADOR APOYO L	VOLUMEN DEL ACUMULADOR SOLAR L	ALTURA MÁXIMA DE INSTALACIÓN m	Nº DE CAPTADORES	CLASE EFICIENCIA CALEFACCIÓN	CLASE EFICIENCIA ACS	PERFIL ACS	PRECIO €
MCF SOLAR 30 HDX 1L	28,1	130	250	10	1	B	A	XXL	6.612*
MCF SOLAR 30 HDX 2L	28,1	130	250	10	2		A+	XXL	7.292*
MCF SOLAR 30 HDX PLUS 1L	28,1	130	250	15	1		A+	XXL	6.823*
MCF SOLAR 30 HDX PLUS 2L	28,1	130	250	15	2		A+	XXL	7.504*
MCF SOLAR 30 HDX 1XL	28,1	130	250	10	1		A+	XXL	6.730*
MCF SOLAR 30 HDX 2 XL	28,1	130	250	10	2		A+	XXL	7.528*
MCF SOLAR 30 HDX PLUS 1XL	28,1	130	250	15	1		A+	XXL	6.939*
MCF SOLAR 30 HDX PLUS 2XL	28,1	130	250	15	2		A+	XXL	7.736*
MCF SOLAR 40 HDX 1L	39,4	130	250	10	1		A+	XXL	6.791*
MCF SOLAR 40 HDX 2L	39,4	130	250	10	2		A+	XXL	7.470*
MCF SOLAR 40 HDX PLUS 1L	39,4	130	250	15	1		A+	XXL	6.998*
MCF SOLAR 40 HDX PLUS 2L	39,4	130	250	15	2		A+	XXL	7.680*
MCF SOLAR 40 HDX 1XL	39,4	130	250	10	1	A+	XXL	6.908*	
MCF SOLAR 40 HDX 2XL	39,4	130	250	10	2	A+	XXL	7.705*	
MCF SOLAR 40 HDX PLUS 1XL	39,4	130	250	15	1	A+	XXL	7.116*	
MCF SOLAR 40 HDX PLUS 2XL	39,4	130	250	15	2	A+	XXL	7.913*	

\* Tasa de reciclaje incluida

PVP IVA no incluido. Solo para profesionales • Los precios de este catálogo-tarifa están sujetos a posibles modificaciones por el incremento continuo en las materias primas y el cambio de tarifas de nuestros proveedores • Este catálogo-tarifa lleva solamente una pequeña parte de productos de cada proveedor. Para otros productos, consúltenos o infórmese a través de la página web correspondiente.

CALDERA DE PELLETT

# BIOCLASS <sup>iC</sup> DX

CALDERA DE BIOMASA  
 MODULACIÓN ELECTRÓNICA  
 LIMPIEZA AUTOMÁTICA  
 POSIBILIDAD DE USO CON HUESO DE ACEITUNA



FLAME LOGIC iConnect <sup>iC</sup>



SALIDA DE GASES  
 PARA CHIMENEA  
 DE Ø 100 mm  
 (modelos hasta  
 25 kW)



MODELO	POTENCIA NOMINAL kW	RENDIMIENTO A POTENCIA NOMINAL %	POTENCIA CARGA PARCIAL kW	RENDIMIENTO A CARGA PARCIAL %	VOLUMEN DE AGUA EN CALDERA L	PRODUCCIÓN ACS L/10 MIN Δ30°C	PRODUCCIÓN ACS CONTINUA EN L/H Δ30°C	VOLUMEN DEL ACUMULADOR L	CLASE DE EFICIENCIA ENERGÉTICA	PRECIO €
BIOCLASS IC 18 DX	18	>92	5,2	>90	88	236	666	90	A+	4.371*
BIOCLASS IC 25 DX	25	>92	6,9	>90	104	319	830	120		4.695*
BIOCLASS IC 35 DX	34	>92	9,9	>90	109	319	830	120		5.012*

\*Tasa de reciclaje incluida

DEPÓSITOS DE RESERVA	CAPACIDAD DE COMBUSTIBLE kg. PELLETT	PRECIO €
Depósito reserva DX S	240	524
Depósito reserva DX L	365	563

OPCIONES	PRECIO €
Sonda para depósito de inercia	19
Kit de sensor de nivel	96
Kits hidráulicos	-
Depósito de inercia BT	-
Sistemas de alimentación y almacenamiento	-
Sonda ambiente AFS	26
Kit para hueso de aceituna 25	84
Kit para hueso de aceituna 35	89
Kit válvula mezcladora ACS DX 18	139
Kit válvula mezcladora ACS DX 25-35	145
Cenicero compresor DX 18	631
Cenicero compresor DX 25-35	644
Kit resistencia eléctrica bioclass dx 1,5 kW	150
KIT RESISTENCIA ELÉCTRICA BIOCLASS DX 2,5 KW	185
PROTECCION CATÓDICA BIOCLASS DX	163
Kit de acoplamiento para depósito DX L con sistema de aspiración CVS	48
Kit Confort iC RF (control ambiente inalámbrico con receptor)	173
Kit sonda iC RF (sonda ambiente inalámbrica con receptor)	118
Sonda iC (sonda ambiente inalámbrica)	48
Confort iC (control ambiente inalámbrico)	108

PVP IVA no incluido. Solo para profesionales • Los precios de este catálogo-tarifa están sujetos a posibles modificaciones por el incremento continuo en las materias primas y el cambio de tarifas de nuestros proveedores • Este catálogo-tarifa lleva solamente una pequeña parte de productos de cada proveedor. Para otros productos, consúltenos o infórmese a través de la página web correspondiente.

CALDERA DE PELLET

# BIOCLASS <sup>iC</sup>

CONECTIVIDAD A TRAVÉS DE LA APP "iConnect"  
LIMPIEZA AUTOMÁTICA  
CONTROL DE COMBUSTIÓN "FLAME LOGIC"  
FACILIDAD DE INSTALACIÓN

FLAME LOGIC iConnect <sup>iC</sup>



SALIDA DE GASES  
PARA CHIMENEA  
DE Ø 100 mm  
(modelos hasta  
25 kW)



MODELO	POTENCIA NOMINAL kW	RENDIMIENTO A POTENCIA NOMINAL %	POTENCIA CARGA PARCIAL kW	RENDIMIENTO A CARGA PARCIAL %	VOLUMEN DE AGUA EN CALDERA L	CLASE DE EFICIENCIA ENERGÉTICA	PRECIO €
BIOCLASS IC 12	12	93,1	2,9	90,0	46	A+	3.998*
BIOCLASS IC 18	18	94,0	4,2	90,6	55		4.165*
BIOCLASS IC 25	25	93,1	6,9	93,2	73		4.424*
BIOCLASS IC 35	34	93,6	9,5	93,2	88		4.836*
BIOCLASS IC 45	45	94,2	11,4	93,1	104		5.152*

\*Tasa de reciclaje incluida

OPCIONES	PRECIO €
Sonda acumulador ACS	19
Sonda para depósito de inercia	19
Bomba de alta eficiencia 12/18	187
Bomba de alta eficiencia 25/35/45	198
Kit de sensor de nivel	96
Kits hidráulicos	-
Depósito de inercia BT DUO	-
Depósito de inercia BT	-
Sistemas de alimentación y almacenamiento	-
Depositos de reserva ACS	-

OPCIONES	PRECIO €
Sonda ambiente AFS	26
Kit para hueso de aceituna 25	84
Kit para hueso de aceituna 35 y 45	89
Cenicero compresor	-
Kit de acoplamiento para depósito DX L con sistema de aspiración CVS	48
Kit Confort iC RF (control ambiente inalámbrico con receptor)	173
Kit sonda iC RF (sonda ambiente inalámbrica con receptor)	118
Sonda iC (sonda ambiente inalámbrica)	48
Confort iC (control ambiente inalámbrico)	108

CALDERA DE PELLET

# DUAL THERM

POSIBILIDAD DE USO COMBINADO CON LEÑA  
MODULACIÓN ELECTRÓNICA  
CAMBIO AUTOMÁTICO DE COMBUSTIBLE  
DEPÓSITO DE RESERVA DE PELLET INTEGRADO  
LIMPIEZA AUTOMÁTICA  
SISTEMA DE ANTICONDENSADOS INTEGRADO  
ENCENDIDO AUTOMÁTICO LEÑA



Termostato conectable CONFORT WIFI



MODELO	POTENCIA NOMINAL kW PELLET	VOLUMEN DEL HOGAR dm³	VOLUMEN DE AGUA EN CALDERA L	CAPACIDAD DE COMBUSTIBLE kg. PELLET	LONGITUD MÁX. DE LEÑA cm	PRECIO €
DUAL THERM 25	25	50	83	110	50	5.414*
DUAL THERM 35	33	70	97	145	50	5.873*

\*Tasa de reciclaje incluida

OPCIONES	PRECIO €
Sonda acumulador ACS	19
Sonda para depósito de inercia	19
Bomba de alta eficiencia	187
Válvula de seguridad de sobrecalentamiento	196
Kits hidráulicos	-

OPCIONES	PRECIO €
Depósito de inercia BT DUO	-
Depósito de inercia BT	-
Termostato conectable CONFORT WIFI	137
Kit acoplamiento CVS DUAL THERM	136

PVP IVA no incluido. Solo para profesionales • Los precios de este catálogo-tarifa están sujetos a posibles modificaciones por el incremento continuo en las materias primas y el cambio de tarifas de nuestros proveedores • Este catálogo-tarifa lleva solamente una pequeña parte de productos de cada proveedor. Para otros productos, consúltenos o infórmese a través de la página web correspondiente.

SOLAR

# DS-MATIC H

CONJUNTO SOLAR COMPLETO CON AUTOVACIADO DE CAPTADORES  
ACUMULADOR ACERO INOXIDABLE CAPTADOR SOLAR SELECTIVO  
EQUIPAMIENTO COMPLETO:  
VASO DE EXPANSIÓN ACS Y VÁLVULA DE SEGURIDAD DE ACS INCLUIDOS



INCLUYE DESPLAZAMIENTO,  
MANO DE OBRA Y  
REPUESTOS



MODELO	ALTURA MÁXIMA	VOLUMEN ACUMULADOR L	Nº DE CAPTADORES	SUPERFICIE DE ABSORCIÓN SOLAR m <sup>2</sup>	CLASE DE EFICIENCIA ENERGÉTICA	PRECIO €
DS-MATIC H 1.15 L	10	150	1	1,90	C	2.447*
DS-MATIC H 1.25 L	10	250	1	1,90		2.937*
DS-MATIC H 2.15 L	10	150	2	3,80		3.064*
DS-MATIC H 2.25 L	10	250	2	3,80		3.562*
DS-MATIC H PLUS 1.15 L	15	150	1	1,90		2.641*
DS-MATIC H PLUS 1.25 L	15	250	1	1,90		3.133*
DS-MATIC H PLUS 2.15 L	15	150	2	3,80		3.258*
DS-MATIC H PLUS 2.25 L	15	250	2	3,80		3.756*
DS-MATIC H 1.15 XL	10	150	1	2,23		2.552*
DS-MATIC H 1.25 XL	10	250	1	2,23		3.044*
DS-MATIC H 2.25 XL	10	250	2	4,46		3.777*
DS-MATIC H PLUS 1.15 XL	15	150	1	2,23		2.749*
DS-MATIC H PLUS 1.25 XL	15	250	1	2,23		3.240*
DS-MATIC H PLUS 2.25 XL	15	250	2	4,46		3.974*

\* Tasa de reciclaje incluida

OPCIONES	PRECIO €
Protección catódica DX DS-Matic H 1.15	161
Protección catódica V DS-Matic H 1.25/2.25	161
Válvula mezcladora	110
Kit resistencia eléctrica 1,5 kW	149
Kit resistencia eléctrica 2,5 kW	185

OPCIONES	PRECIO €
Kit resistencia eléctrica 3,5 kW	215
Pasatubos para tejado inclinado	65
Kit de conexión hidráulico 15 m Ø 12/10	572
Conector doble para unión de tubo Ø 12	7
Caja de 4 soportes para tubo Ø 12	19

PVP IVA no incluido. Solo para profesionales • Los precios de este catálogo-tarifa están sujetos a posibles modificaciones por el incremento continuo en las materias primas y el cambio de tarifas de nuestros proveedores • Este catálogo-tarifa lleva solamente una pequeña parte de productos de cada proveedor. Para otros productos, consúltenos o infórmese a través de la página web correspondiente.

## Bombas de calor para ACS

# LYDOS HYBRID WIFI

Ahorra como una aerotermia con la fácil instalación de un termo

- / 50% de ahorro en electricidad respecto a un termo convencional clase B.
- / Instalación sencilla como la de un termo. Aprovecha la ubicación de las conexiones existentes con Instafix.
- / Conectividad WIFI. Programable con la app Ariston Net
- / Doble protección contra la corrosión: una eléctrica PROTECH que no necesita mantenimiento y una de magnesio.



Código	Modelo	ErP (de F a A+)	Medidas (mm)			Precio €
			Alto	Ancho	Fondo	
3629064	LYDOS HYBRID WIFI 80	A	1.009	465	465	<b>860,00</b>
3629065	LYDOS HYBRID WIFI 100	A	1.153	465	465	<b>918,00</b>

\* Estudio basado en el consumo anual de una familia de 3 personas, considerando un precio de la energía de 0,22€/kWh y utilizando la función I-memory y la app Ariston Net.

# NUOS PLUS S2 WIFI

El futuro del confort sostenible está aquí

- / 80% de ahorro de energía en comparación con un termo eléctrico tradicional.
- / Gas ecológico R290
- / Máxima clasificación energética A+
- / Conectividad Wi-Fi integrada a través de la app Ariston NET
- / Doble ánodo, uno activo PROTECH que no necesita mantenimiento y uno de magnesio
- / Funciones: GREEN, I-MEMORY, COMFORT, BOOST, FAST programación semanal, fotovoltaica, antilegionela y vacaciones
- / Ideal para combinar con otros productos en sistemas integrados.



Código	Modelo	ErP (de F a A+)	Medidas (mm)			Precio €
			Alto	Ancho	Fondo	
3629145	NUOS PLUS S2 WIFI 80 WH	A+	1.176	506	520	<b>1.679,00</b>
3629146	NUOS PLUS S2 WIFI 110 WH	A+	1.403	506	520	<b>1.795,00</b>
3629147	NUOS PLUS S2 WIFI 150 WH	A+	1.659	506	520	<b>1.921,00</b>

PVP IVA no incluido. Solo para profesionales • Los precios de este catálogo-tarifa están sujetos a posibles modificaciones por el incremento continuo en las materias primas y el cambio de tarifas de nuestros proveedores • Este catálogo-tarifa lleva solamente una pequeña parte de productos de cada proveedor. Para otros productos, consúltenos o infórmese a través de la página web correspondiente.

## Bombas de calor para ACS

# NUOS PRIMO HC A+

Líderes en ACS renovable

- / Máxima clasificación energética A+
- / Ideal para tarifa nocturna (incluye batería recargable)
- / Doble ánodo, uno activo PROTECH que no necesita mantenimiento y uno de magnesio
- / Funciones: GREEN, AUTO, BOOST, programación horaria, fotovoltaica y antilegionela

PRO  
FESIONAL  
TECH



Código	Modelo	ErP (de F a A+)	Medidas (mm)			Precio €
			Alto	Ancho	Fondo	
3069796	NUOS PRIMO 200 HC A+	A+	1.706	584	614	<b>2.469,00</b>
3069797	NUOS PRIMO 240 HC A+	A+	1.926	584	614	<b>2.554,00</b>
3069798	NUOS PRIMO 240 SYS HC A+	A+	1.926	584	614	<b>2.829,00</b>

# NUOS PLUS WIFI

Líderes en ACS renovable

- / Máxima clasificación energética A+
- / Tiempo de calentamiento súper reducido 3h.
- / Temperatura del agua hasta 62°C en modo bomba de calor en todo el rango de trabajo del equipo.
- / Doble ánodo, uno activo PROTECH que no necesita mantenimiento y ánodo de magnesio.



PRO  
FESIONAL  
TECH



Código	Modelo	ErP	Medidas (mm)			Precio €
			Alto	Ancho	Fondo	
3069775	NUOS PLUS WIFI 200	A+	1.737	600	680	<b>3.107,00</b>
3069776	NUOS PLUS WIFI 250	A+	1.997	600	680	<b>3.358,00</b>
3069777	NUOS PLUS WIFI250 SYS	A+	1.997	600	680	<b>3.568,00</b>

## Bombas de calor para calefacción, refrigeración y agua caliente

# NIMBUS M NET R32

La solución ideal para un confort sostenible



NIMBUS POCKET M NET R32

NIMBUS PLUS M NET R32

NIMBUS COMPACT M NET R32

- / Bomba de calor aerotérmica monobloc con tecnología inverter y modulación continua con termostatación para una mayor eficiencia.
- / Sobre potenciada, consigue mayor potencia a temperaturas extremas, asegurando siempre el confort.
- / Intercambiador de aire /gas con tratamiento anticorrosión Blue Fin que aumenta la protección contra las condiciones atmosféricas más exigentes.
- / Sensys HD incluida de serie que hace la función de centralita del Sistema a la vez que de sonda ambiente modulante y humidistato.
- / Conectividad ARISTON NET incluida de serie.

Código	Modelo	Pot. Nom. (kW)	Medidas ud. int. (mm)			Precio €
			Alto	Ancho	Fondo	
3301870	NIMBUS POCKET M NET R32	35	376	275	61	<b>4.791,00</b>
3301871		50	376	275	61	<b>4.977,00</b>
3301872		80	376	275	61	<b>5.392,00</b>
3301874		120	376	275	61	<b>7.581,00</b>
3301876		150	376	275	61	<b>7.964,00</b>
3301846	NIMBUS PLUS M NET R32	35	600	716	358	<b>6.102,00</b>
3301847		50	600	716	358	<b>6.288,00</b>
3301848		80	600	716	358	<b>6.703,00</b>
3301850		120	600	716	358	<b>8.941,00</b>
3301852		150	600	716	358	<b>9.324,00</b>
3301854	NIMBUS COM- PACT M NET R32	35	1818	600	612	<b>8.608,00</b>
3301856		50	1818	600	612	<b>8.794,00</b>
3301858		80	1818	600	612	<b>9.209,00</b>
3301862		120	1818	600	612	<b>11.495,00</b>
3301866		150	1818	600	612	<b>11.878,00</b>

PVP IVA no incluido. Solo para profesionales • Los precios de este catálogo-tarifa están sujetos a posibles modificaciones por el incremento continuo en las materias primas y el cambio de tarifas de nuestros proveedores • Este catálogo-tarifa lleva solamente una pequeña parte de productos de cada proveedor. Para otros productos, consúltenos o infórmese a través de la página web correspondiente.



Bombas de calor para calefacción,  
refrigeración y agua caliente

## NIMBUS S NET R32

La solución ideal para un confort sostenible



NIMBUS PLUS S NET R32

NIMBUS COMPACT S NET R32



- / Bomba de calor Aerotérmica split con tecnología inverter y modulación continua con termostatación para una mayor eficiencia.
- / Sobre potenciada, consigue mayor potencia a temperaturas extremas, asegurando siempre el confort.
- / Intercambiador de aire / gas con tratamiento anticorrosión Blue Fin que aumenta la protección contra las condiciones atmosféricas más exigentes.
- / Sensys HD incluida de serie que hace la función de centralita del Sistema a la vez que de sonda ambiente modulante y humidistato
- / Conectividad ARISTON NET incluida de serie

Código	Modelo	Pot. Nom. (kW)	Medidas ud. int. (mm)			Precio €
			Alto	Ancho	Fondo	
3302526	NIMBUS PLUS S NET R32	3,5	600	716	358	<b>5.819,00</b>
3302527		5,0	600	716	358	<b>5.951,00</b>
3302528		8,0	600	716	358	<b>6.552,00</b>
3302222		12,0	600	716	358	<b>8.745,00</b>
3302224		15,0	600	716	358	<b>9.010,00</b>
3302530	NIMBUS COMPACT S NET R32	3,5	1.818	600	612	<b>8.405,00</b>
3302532		5,0	1.818	600	612	<b>8.537,00</b>
3302534		8,0	1.818	600	612	<b>9.139,00</b>
3302226		12,0	1.818	600	612	<b>11.819,00</b>
3302230		15,0	1.818	600	612	<b>12.084,00</b>

PVP IVA no incluido. Solo para profesionales • Los precios de este catálogo-tarifa están sujetos a posibles modificaciones por el incremento continuo en las materias primas y el cambio de tarifas de nuestros proveedores • Este catálogo-tarifa lleva solamente una pequeña parte de productos de cada proveedor. Para otros productos, consúltenos o infórmese a través de la página web correspondiente.

INSTALACIÓN MURAL

# ACQUA TRIO ME

PARA CALEFACCIÓN, ACS Y REFRIGERACIÓN

DEPÓSITO INERCIA INTEGRADO

DEPÓSITO ACS EN ACERO INOXIDABLE

EQUIPAMIENTO COMPLETO



MODELO	INSTALACIÓN	VOLUMEN ACS L	VOLUMEN BUFFER L	APLICACIÓN	CLASE DE EFICIENCIA ENERGÉTICA	DIMENSIONES			PRECIO €
						ANCHO	ALTO	FONDO	
ACQUA TRIO ME 110	Mural vertical	85	20	Calefacción, refrigeración y ACS	<b>C</b>	523	1.005	585	2.115
ACQUA TRIO ME 110 EC*	Mural vertical	85	20	Calefacción, refrigeración y ACS	<b>C</b>	523	1.005	630	2.395

\* Incluye módulo de conexión MODBUS

OPCIONES	PRECIO €
Kit de resistencia eléctrica 1,5 kW	220
Energy meter (sólo para modelos EC)	115
Sonda AF (sólo para modelos EC)	27

INSTALACIÓN MURAL

# ACQUA DUO ME

PARA CALEFACCIÓN Y ACS

DEPÓSITO INERCIA INTEGRADO

DEPÓSITO ACS EN ACERO INOXIDABLE

EQUIPAMIENTO COMPLETO



MODELO	INSTALACIÓN	VOLUMEN ACS L	VOLUMEN BUFFER L	APLICACIÓN	CLASE DE EFICIENCIA ENERGÉTICA	DIMENSIONES			PRECIO €
						ANCHO	ALTO	FONDO	
ACQUA DUO ME 110	Mural vertical	85	20	Calefacción y ACS	<b>C</b>	523	1.005	585	1.960
ACQUA DUO ME 110 EC*	Mural vertical	85	20	Calefacción y ACS	<b>C</b>	523	1.005	630	2.240

\* Incluye módulo de conexión MODBUS

OPCIONES	PRECIO €
Energy meter (sólo para modelos EC)	115
Sonda AF (sólo para modelos EC)	27

PVP IVA no incluido. Solo para profesionales • Los precios de este catálogo-tarifa están sujetos a posibles modificaciones por el incremento continuo en las materias primas y el cambio de tarifas de nuestros proveedores • Este catálogo-tarifa lleva solamente una pequeña parte de productos de cada proveedor. Para otros productos, consúltenos o infórmese a través de la página web correspondiente.

INSTALACIÓN MURAL

# ACQUA

DEPÓSITO INERCIA INTEGRADO  
DEPÓSITO ACS EN ACERO INOXIDABLE



MODELO	INSTALACIÓN	VOLUMEN ACS L	VOLUMEN BUFFER L	APLICACIÓN	CLASE DE EFICIENCIA ENERGÉTICA	DIMENSIONES		PRECIO €
						DIÁMETRO	ALTURA	
ACQUA TRIO 110	Mural vertical	85	20	Calefacción, ACS, refrigeración	<b>C</b>	506	935	1.750

\* Incluye módulo de conexión MODBUS

OPCIONES	PRECIO €
Kit de resistencia eléctrica 1,5 kW (sólo para el modelo TRIO)	220
Válvula tres vías	227
Válvula de seguridad	43

INSTALACIÓN EN SUELO

# ACQUA TRIO SE

PARA CALEFACCIÓN, ACS Y REFRIGERACIÓN  
DEPÓSITO INERCIA INTEGRADO  
DEPÓSITO ACS EN ACERO INOXIDABLE  
EQUIPAMIENTO COMPLETO



MODELO	INSTALACIÓN	VOLUMEN ACS L	VOLUMEN BUFFER L	APLICACIÓN	CLASE DE EFICIENCIA ENERGÉTICA	DIMENSIONES			PRECIO €
						ANCHO	ALTO	FONDO	
ACQUA TRIO SE 170	Suelo	120	30	Calefacción, ACS y refrigeración	<b>C</b>	600	1.325	655	2.310
ACQUA TRIO SE 170 EC*	Suelo	120	30	Calefacción, ACS y refrigeración	<b>C</b>	600	1.325	680	2.590

\* Incluye módulo de conexión MODBUS

OPCIONES	PRECIO €
Kit de resistencia DX 1,5 kW	255
Energy meter (sólo para modelos EC)	115
Sonda AF (sólo para modelos EC)	27

PVP IVA no incluido. Solo para profesionales • Los precios de este catálogo-tarifa están sujetos a posibles modificaciones por el incremento continuo en las materias primas y el cambio de tarifas de nuestros proveedores • Este catálogo-tarifa lleva solamente una pequeña parte de productos de cada proveedor. Para otros productos, consúltenos o infórmese a través de la página web correspondiente.

## INSTALACIÓN EN SUELO

# ACQUA DUO SE

PARA CALEFACCIÓN Y ACS  
 DEPÓSITO INERCIA INTEGRADO  
 DEPÓSITO ACS EN ACERO INOXIDABLE  
 EQUIPAMIENTO COMPLETO



MODELO	INSTALACIÓN	VOLUMEN ACS L	VOLUMEN BUFFER L	APLICACIÓN	CLASE DE EFICIENCIA ENERGÉTICA	DIMENSIONES			PRECIO €
						ANCHO	ALTO	FONDO	
ACQUA DUO SE 170	Suelo	120	30	Calefacción y ACS	<b>C</b>	600	1 325	655	2.140
ACQUA DUO SE 170 EC*	Suelo	120	30			600	1 325	680	2.420

\* Incluye módulo de conexión MODBUS

OPCIONES	PRECIO €
Energy meter (sólo para modelos EC)	115
Sonda AF (sólo para modelos EC)	27

## INSTALACIÓN EN EXTERIORES

# ACQUA TRIO OD

PARA CALEFACCIÓN, ACS Y REFRIGERACIÓN  
 DEPÓSITO INERCIA INTEGRADO  
 DEPÓSITO ACS EN ACERO INOXIDABLE  
 EQUIPAMIENTO COMPLETO  
 AISLAMIENTO REFORZADO



No está incluida la unidad exterior DUAL CLIMA HT

MODELO	INSTALACIÓN	VOLUMEN ACS L	VOLUMEN BUFFER L	APLICACIÓN	CLASE DE EFICIENCIA ENERGÉTICA	DIMENSIONES			PRECIO €
						ANCHO	ALTO	FONDO	
ACQUA TRIO 170 OD	Suelo	120	30	Calefacción, ACS y refrigeración	<b>B</b>	1.380	790	680	3.100

\* Incluye módulo de conexión MODBUS

OPCIONES	PRECIO €
Kit de resistencia eléctrica 1,5 kW	255
Kit bomba de alta eficiencia 15/7 con aislamiento para instalación	215

PVP IVA no incluido. Solo para profesionales • Los precios de este catálogo-tarifa están sujetos a posibles modificaciones por el incremento continuo en las materias primas y el cambio de tarifas de nuestros proveedores • Este catálogo-tarifa lleva solamente una pequeña parte de productos de cada proveedor. Para otros productos, consúltenos o infórmese a través de la página web correspondiente.

AEROTE BOMBA DE CALOR AEROTÉRMICA A ALTA TEMPERATURA

# DUAL CLIMA HT

ESTRUCTURA MONOBLOC  
ALTA TEMPERATURA 75° PARA CALEFACCIÓN  
BAJO PCA, REFRIGERANTE NATURAL  
SCOP HASTA 6,4 ALTA EFICIENCIA  
6 POTENCIAS: 6, 9, 12, 16, 19, 22 kW



INCLUYE DESPLAZAMIENTO, MANO DE OBRERA Y REPUESTOS



CARACTERÍSTICAS TÉCNICAS		DUAL CLIMA 6HT	DUAL CLIMA 9HT	DUAL CLIMA 12HT	DUAL CLIMA 16HT	DUAL CLIMA 19HT	DUAL CLIMA 12 HTT	DUAL CLIMA 16 HTT	DUAL CLIMA 19HTT	DUAL CLIMA 22HTT
Intensidad máxima	A	12	13,7	17	27	27	5,7	9,4	11,2	12,2
SCOP (7/35) zona climática cálida		5,96	6,34	6,4	6,3	5,0	6,4	6,3	5,0	5,1
Potencia nominal calefacción (7/35)	kW	6,4	9,15	12,2	16	19	12,2	16	19	22
Potencia nominal refrigeración (35/18)	kW	6,25	8,85	10,8	14,85	15,5	10,8	14,85	15,5	17
Protección eléctrica		IPX4								
Tipo de bomba		Aire/Agua, Inverter, Monobloc								
Aplicación		Calefacción, Refrigeración y ACS								
Refrigerante		R290								
Cantidad de refrigerante	kg	1	1,05	1,2	1,45	1,9	1,2	1,45	1,9	2
Tensión		230 V ~ 50 Hz				380-415V/3~50Hz				
Consumo nominal calefacción (7/35)	kW	1,33	2,03	2,72	3,41	4,2	2,72	3,41	4,2	5,2
Consumo nominal refrigeración (35/18)	kW	1,42	2,28	2,88	3,97	4,65	2,88	3,97	4,65	5,67
Presión acústica	db(A)	42	47	44	48	49	44	48	49	50
Temperatura máxima de ida	°C	75								
Rango de temperatura de trabajo calefacción	°C	-25/45								
Rango de temperatura de trabajo refrigeración	°C	10/45								
Caudal nominal	m³/h	1,1	1,59	2,1	2,75	3,25	2,1	2,75	3,25	3,75

MODELO	CLASE DE EFICIENCIA ENERGÉTICA	PRECIO €
DUAL CLIMA 6HT		4.895
DUAL CLIMA 9HT		5.205
DUAL CLIMA 12HT		6.320
DUAL CLIMA 16HT		7.695
DUAL CLIMA 19HT		8.150

MODELO	CLASE DE EFICIENCIA ENERGÉTICA	PRECIO €
DUAL CLIMA 12HTT		6.652
DUAL CLIMA 16HTT		8.027
DUAL CLIMA 19HTT		8.480
DUAL CLIMA 22HTT		8.790

OPCIONES	PRECIO €
Termostato de ambiente frío/calor inalámbrico Confort Duo	193
Válvula de tres vías acumulador	227
Filtro con llaves de corte	53
Filtro de entrada de agua 1'	8
Kit resistencia eléctrica 1,5 kW DUAL CLIMA HT	251
Kit resistencia eléctrica 2,5 kW DUAL CLIMA HT	272
Kit resistencia eléctrica 3,5 kW DUAL CLIMA HT	294

OPCIONES	PRECIO €
Líquido anticongelante (5L)	73
Kit válvula de descarga antihielo	149
Kit bomba de apoyo	215
Aislante bomba de apoyo	41
Filtro magnético decantador	213
Kit silent blocks unidad exterior	79
Soporte mural display DUAL CLIMA HT	28

PVP IVA no incluido. Solo para profesionales • Los precios de este catálogo-tarifa están sujetos a posibles modificaciones por el incremento continuo en las materias primas y el cambio de tarifas de nuestros proveedores • Este catálogo-tarifa lleva solamente una pequeña parte de productos de cada proveedor. Para otros productos, consúltenos o infórmese a través de la página web correspondiente.

## BOMBA DE CALOR AEROTÉRMICA

# DUAL CLIMA R

**SISTEMA MONOBLOC**  
**COMPLETO PACK DE SOLUCIONES DE INSTALACIÓN**  
**(CALEFACCIÓN, REFRIGERACIÓN Y ACS)**  
**FUNCIONAMIENTO DESDE -20°C**  
**POSIBILIDAD DE COMBINAR CON OTRAS ENERGÍAS**  
**(SOLAR, GAS Y GASÓLEO)**  
**5 POTENCIAS: 6, 9, 12, 16 Y 19 kW**



INCLUIE  
 DESPLAZAMIENTO,  
 MANO DE OBRA Y  
 REPUESTOS



CARACTERÍSTICAS TÉCNICAS		DUAL CLIMA 6R	DUAL CLIMA 9R	DUAL CLIMA 12R	DUAL CLIMA 16R	DUAL CLIMA 19R	DUAL CLIMA 16RT	DUAL CLIMA 19RT
Intensidad máxima	A	13	13	19	25	25	9	9
COP (7/35)		4,9	4,9	4,8	4,9	4,5	4,9	4,6
Potencia máxima de calefacción (7/35)	kW	6,2	8,9	12	16,3	18,9	16,8	18,7
Potencia máxima de refrigeración (35/18)	kW	6,1	8,1	11,2	15,6	16,6	15,9	16,6
Protección eléctrica		IPX4						
Tipo de bomba		Aire/Agua, Inverter, Monobloc						
Aplicación		Calefacción, Refrigeración y ACS						
Refrigerante		R32						
Cantidad de refrigerante	kg	1,8	1,8	2,8	2,8	2,8	2,8	2,8
Tensión		230 V ~ 50 Hz					400V ~ 50Hz	
Consumo nominal calefacción (7/35)	kW	1,26	1,81	2,5	3,34	4,26	3,44	4,06
Consumo nominal refrigeración (35/18)	kW	1,53	2,08	3,01	4,3	4,8	4,24	4,4
Presión acústica	db(A)	46	46	50	52	52	52	52
Temperatura máxima de ida	°C	60						
Rango de temperatura de trabajo	°C	-20/46						
Caudal nominal	m³/h	1,5	1,5	2,1	2,8	3,2	2,8	3,2

MODELO	CLASE DE EFICIENCIA ENERGÉTICA	PRECIO €
DUAL CLIMA 6R	A+++	4.503*
DUAL CLIMA 9R	A+++	4.724*
DUAL CLIMA 12R	A++	5.984*
DUAL CLIMA 16R	A++	7.365*

MODELO	CLASE DE EFICIENCIA ENERGÉTICA	PRECIO €
DUAL CLIMA 16RT	A+++	7.697*
DUAL CLIMA 19R**	A+++	7.796*
DUAL CLIMA 19RT**	A+++	8.125*

\* Tasa de reciclaje incluida

OPCIONES	PRECIO €
Termostato de ambiente frío/calor inalámbrico Confort Duo	193
Válvula de tres vías acumulador	227
Filtro con llaves de corte	53
Filtro de entrada de agua 1"	8
Kit Resistencia 1,5 kW	149
Kit Resistencia 2,5 kW	185
Kit Resistencia 3,5 kW	215
Líquido anticongelante (5L)	73
Kit válvula de descarga antihielo	149

OPCIONES	PRECIO €
Kit de vaso de expansión calefacción FUSION HE	76
Kit bomba de apoyo	215
Aislante bomba de apoyo	41
Kit de resistencia 1,5 kW FUSION	161
Kit de resistencia 2,5 kW FUSION	196
Kit de resistencia 3,5 kW FUSION	227
Filtro magnético decantador	213
Kit silent blocks unidad exterior	79
Soporte mural para display	28

NOTA: La puesta en marcha está incluida. No se incluye el desplazamiento.

PVP IVA no incluido. Solo para profesionales • Los precios de este catálogo-tarifa están sujetos a posibles modificaciones por el incremento continuo en las materias primas y el cambio de tarifas de nuestros proveedores • Este catálogo-tarifa lleva solamente una pequeña parte de productos de cada proveedor. Para otros productos, consúltenos o infórmese a través de la página web correspondiente.

## AEROTERMIA HÍBRIDA

# FUSION HYBRID OIL

**GENERADOR DE APOYO DE GASÓLEO**  
**5 SOLUCIONES EN UNA: CALEFACCIÓN, REFRIGERACIÓN, AGUA CALIENTE SANITARIA,**  
**GENERADOR DE APOYO Y DEPÓSITO BUFFER DE PRIMARIO**  
**CALEFACCIÓN HASTA 80 °C**  
**AGUA CALIENTE SANITARIA HASTA 70°C**  
**ACUMULADOR DE ACS EN ACERO INOXIDABLE**  
**REFRIGERANTE ECOLÓGICO R32**



CARACTERÍSTICAS TÉCNICAS		FUSION HYBRID OIL 9R/165	FUSION HYBRID OIL12R/165
Temp. Límite agua modo calefacción	°C		80
Temp. Límite agua caliente sanitaria	°C		70
Alimentación eléctrica	-	~220-230 V - 50 Hz - 200 W	
Presión máxima de funcionamiento calefacción	bar		3
Capacidad vaso de expansión calefacción	Lts		7,5 + 2
Clase de eficiencia ACS	-		A

**MÓDULO EXTERIOR**

Clase de eficiencia. 35 °C/55 °C Rango A+++ - D	-	A+++ / A++	A+++ / A++
Capacidad nominal calefacción	kW	8,9	12
Capacidad nominal refrigeración	kW	8,1	11,2
Consumo nominal calefacción	kW	1,81	2,5
Consumo nominal refrigeración	kW	2,08	3,01
COP (Aire 7°C, Agua 35°C)	-	4,9	4,8
Intensidad máxima	A	13	19
Refrigerante	-	R32	R32
Cantidad de refrigerante	Kg	1,8	3,1
Presión acústica (LP)	dB(A)	46	50

**MÓDULO INTERIOR**

Volumen acumulador ACS	Lts		165
Volumen depósito inercia	Lts		50
Tipo de generador	-	Baja Temperatura	
Potencia calorífica útil	kW		28,1
Potencia calorífica útil 30%	kW		8,9
Eficiencia energética estacional de calefacción	%		86
Pérdida de calor en modo de espera	Pstby / kW		0,106
Emisiones de óxidos de nitrógeno	NOx / mg/kWh		85
Caudal de humos másico	Kg/s		0,0132
Pérdida de carga de los humos	mbar		0,17

MODELO	CLASE DE EFICIENCIA ENERGÉTICA	PRECIO €
FUSION HYBRID OIL 9R/165		7.794*
FUSION HYBRID OIL 12R/165		9.051*

\* Tasa de reciclaje incluida

OPCIONES	PRECIO €	OPCIONES	PRECIO €
Líquido anticongelante (5L)	73	Termostato ambiente frío/calor	193
Kit válvula de descarga antihielo	149	Kit FUSION HYBRID LDM (Kit para calefacción 2 circuitos: directo y mezclado)	1.020
Kit FUSION HYBRID LTD (Kit para calefacción y refrigeración por suelo radiante)	845	Filtro magnético decantador	213
Aislante bomba de apoyo	41	Kit de adaptación estancia	188
Protección catódica	161	Kit silent blocks unidad exterior	79
Filtro de entrada de agua 1' con llave de corte	53		

NOTA: La puesta en marcha está incluida. No se incluye el desplazamiento.

PVP IVA no incluido. Solo para profesionales • Los precios de este catálogo-tarifa están sujetos a posibles modificaciones por el incremento continuo en las materias primas y el cambio de tarifas de nuestros proveedores • Este catálogo-tarifa lleva solamente una pequeña parte de productos de cada proveedor. Para otros productos, consúltenos o infórmese a través de la página web correspondiente.

AEROTERMIA HÍBRIDA

# FUSION HYBRID GAS CONDENS

GENERADOR DE APOYO DE GAS CONDENSACIÓN  
5 SOLUCIONES EN UNA: CALEFACCIÓN, REFRIGERACIÓN, AGUA CALIENTE SANITARIA,  
GENERADOR DE APOYO Y DEPÓSITO BUFFER DE PRIMARIO  
CALEFACCIÓN HASTA 80 °C  
AGUA CALIENTE SANITARIA HASTA 70°C  
ACUMULADOR DE ACS EN ACERO INOXIDABLE  
REFRIGERANTE ECOLÓGICO R32



CARACTERÍSTICAS TÉCNICAS		FUSION HYBRID GAS CONDENS 6R	FUSION HYBRID GAS CONDENS 6R/165	FUSION HYBRID GAS CONDENS 9R	FUSION HYBRID GAS CONDENS 9R/165	FUSION HYBRID GAS CONDENS 12R	FUSION HYBRID GAS CONDENS 12R/165
Volumen de acumulador ACS	Lts	120	165	120	165	120	165
Temp. Límite agua modo calefacción	°C	80					
Temp. Límite agua caliente sanitaria	°C	70					
Alimentación eléctrica	-	~220-230 V - 50 Hz - 200 W					
Presión máxima de funcionamiento calefacción	bar	3					
Capacidad vaso de expansión calefacción	Lts	8 + 2					
Clase de eficiencia ACS	-	A					
<b>MÓDULO EXTERIOR</b>							
Clase de eficiencia 35 °C/55 °C Rango A+++ - D	-	A+++ / A++		A+++ / A++		A+++ / A++	
Capacidad nominal calefacción	kW	6,2		8,9		12	
Capacidad nominal refrigeración	kW	6,1		8,1		11,2	
Consumo nominal calefacción	kW	1,26		1,81		2,5	
Consumo nominal refrigeración	kW	1,53		2,08		3,01	
COP (Aire 7°C, Agua 35°C)	-	4,9		4,9		4,8	
Intensidad máxima	A	13		13		19	
Refrigerante	-	R32					
Cantidad de refrigerante	Kg	1,8		1,8		3,1	
Presión acústica (LP)	dB(A)	46		46		50	
<b>MÓDULO INTERIOR</b>							
Volumen depósito inercia	Lts			50			
Tipo de gas	-	620		625		631	
Sistema premezcla	-	Gas Adaptivo					
Rango de modulación	-	1:10					
Material de la cámara de combustión	-	Acero inoxidable					
Eficiencia energética estacional de calefacción (ηs)	%	92 (Clase A)					
Potencia útil nominal Calefacción (Max.) (80/60 °C)	kW	23,7		23,7		23,7	
Potencia útil nominal Calefacción (Min.) (80/60 °C)	kW	3,2		3,2		3,2	
Potencia útil nominal Condensación (Max.) (50/30 °C)	kW	25,3		25,3		25	
Potencia útil nominal Condensación (Min.) (50/30 °C)	kW	3,6		3,6		3,5	
Clase Nox	-	6					
Tipo	-	B23, B23P, B33, C13, C33, C53, C63, C83, C93					

MODELO	CLASE DE EFICIENCIA ENERGÉTICA	PRECIO €	MODELO	CLASE DE EFICIENCIA ENERGÉTICA	PRECIO €
FUSION HYBRID GAS CONDENS 6R		7.639*	FUSION HYBRID GAS CONDENS 9R/165		7.911*
FUSION HYBRID GAS CONDENS 6R/165	<b>A+++</b>	7.691*	FUSION HYBRID GAS CONDENS 12R	<b>A+++</b>	9.123*
FUSION HYBRID GAS CONDENS 9R		7.861*	FUSION HYBRID GAS CONDENS 12R/165		9.160*

\*Tasa de reciclaje incluida

OPCIONES	PRECIO €
Líquido anticongelante (5L)	73
Kit válvula de descarga antihielo	149
Aislante bomba de apoyo	41
Protección catódica 120 L	164
Protección catódica 165 L	161
Filtro de entrada de agua 1" con llave de corte	53
Accesorios de salida de gases	-

OPCIONES	PRECIO €
Termostato ambiente frío/calor	193
Filtro magnético decantador	213
Kit salidas fusion hybrid gas izquierda	142
Kit salidas fusion hybrid gas derecha	142
Kit salidas fusion hybrid gas superior	147
Kit silent blocks unidad exterior	79

NOTA: La puesta en marcha está incluida. No se incluye el desplazamiento.

PVP IVA no incluido. Solo para profesionales • Los precios de este catálogo-tarifa están sujetos a posibles modificaciones por el incremento continuo en las materias primas y el cambio de tarifas de nuestros proveedores • Este catálogo-tarifa lleva solamente una pequeña parte de productos de cada proveedor. Para otros productos, consúltenos o infórmese a través de la página web correspondiente.



# Mirai-SMI 4.0

Compacto para calentar y enfriar ambientes domésticos



## Bomba de calor aire-agua

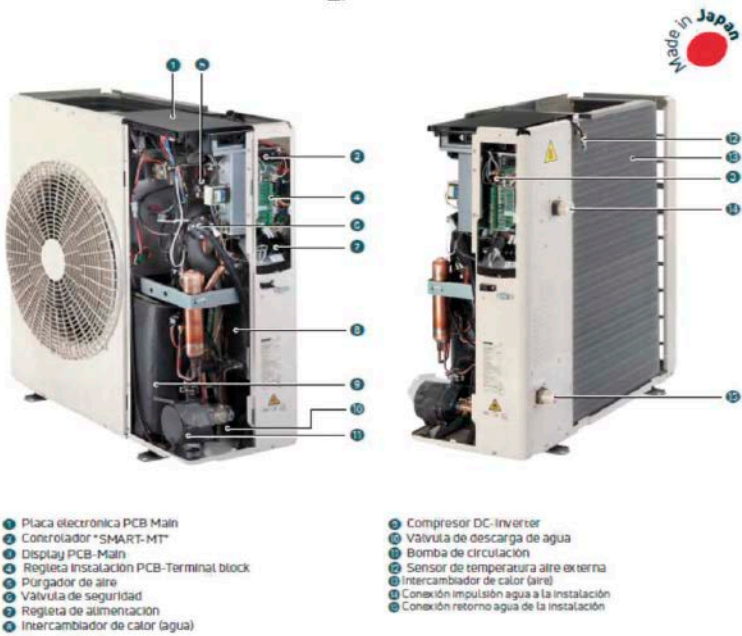

- 1 Placa electrónica PCB Main
- 2 Controlador "SMART-MT"
- 3 Display PCB-Main
- 4 Regleta instalación PCB-Terminat block
- 5 Purgador de aire
- 6 Válvula de seguridad
- 7 Regleta de alimentación
- 8 Intercambiador de calor (agua)

- 9 Compresor DC-Inverter
- 10 Válvula de descarga de agua
- 11 Bomba de circulación
- 12 Sensor de temperatura aire exterior
- 13 Intercambiador de calor (aire)
- 14 Conexión impulsión agua a la instalación
- 15 Conexión retorno agua de la instalación

Modelo MIRAI SMI	Código	€/Ud.		
EH 0618 DC	MIRAI SMI 4.0	6 Kw	07248116	5.659,00 €
EH 1018 DC	MIRAI SMI 4.0	10 Kw	07248126	6.538,00 €
EH 1218 DC	MIRAI SMI 4.0	12 Kw	07248136	8.505,00 €
EH 1618 DC	MIRAI SMI 4.0	16 Kw	07248146	9.241,00 €
EH 1718 D3	MIRAI SMI 4.0	17 Kw	07248156	10.161,00 €

Valv. mezcladora para ACS	Uds/Caja	Código	€/Ud.
---------------------------	----------	--------	-------



1	01425830	215,80 €
---	----------	----------

Filtro agua	Uds/Caja	Código	€/Ud.
-------------	----------	--------	-------



1" H-H	1	07245390	64,26 €
1"1/4 H-H	1	07245400	100,30 €

FEBOS CRONO IMX WIFI	Uds/Caja	Código	€/Ud.
----------------------	----------	--------	-------



Para control de la temperatura y humedad

1	07245111	680,90 €
---	----------	----------



PVP IVA no incluido. Solo para profesionales • Los precios de este catálogo-tarifa están sujetos a posibles modificaciones por el incremento continuo en las materias primas y el cambio de tarifas de nuestros proveedores • Este catálogo-tarifa lleva solamente una pequeña parte de productos de cada proveedor. Para otros productos, consúltenos o infórmese a través de la página web correspondiente.

## Agua caliente por aerotermia

SERIE PREMIUM

### Aéromax VM



5 años de garantía en la cuba  
y 3 años de garantía total.

5 años

#### Bomba de calor ACS mural

Código	Modelo	Capacidad (L)	SCOP**	Pot. Comp. (W)	Resist. (W)	Ancho (mm)	Altura (mm)	Prof. (mm)	Peso (Kg)	Tomas	ERP (F → A)*	Perfil	PVP (€)
266002	AÉROMAX VM 100	100	3,15	350	1200	522	1209	538	57	3/4"	A+	M	1.700
266003	AÉROMAX VM 130	130	3,35	350	1800	522	1382	538	63	3/4"	A+	L	1.820
276011	AÉROMAX VM 150	150	3,34	350	1800	522	1527	538	66	3/4"	A+	L	1.885

Compatible con Cozytouch Bridge. Compatible con solar fotovoltaica. \*Clase energética del producto en una escala de F a A+. \*\*Test realizado conforme a la normativa EN 16147 con temperatura exterior 14 °C (clima cálido).



SERIE PREMIUM

### Aéromax VS



5 años de garantía en la cuba  
y 3 años de garantía total.

5 años

#### Bomba de calor ACS de suelo

Código	Modelo	Capacidad (L)	SCOP**	Pot. Comp. (W)	Resist. (W)	Ancho (mm)	Altura (mm)	Prof. (mm)	Peso (Kg)	Tomas	ERP (F → A)*	Perfil	PVP (€)
286042	AÉROMAX VS 200	200	3,01	525	1800	620	1617	665	80	3/4"	A+	L	3.020
286043	AÉROMAX VS 270	270	3,61	525	1800	620	1957	665	92	3/4"	A+	XL	3.090
286044	AÉROMAX VS COMBI 200	200	3,10	525	1800	620	1617	665	97	3/4"	A+	L	3.240
286045	AÉROMAX VS COMBI 270	270	3,62	525	1800	620	1957	665	107	3/4"	A+	XL	3.365

Compatible con Cozytouch Bridge. Compatible con solar fotovoltaica. \*Clase energética del producto en una escala de F a A+. \*\*Test realizado conforme a la normativa EN 16147 con temperatura exterior 14 °C (clima cálido). \*\*\* Lanzamiento a partir del 4º trimestre.



SERIE PREMIUM

### Aéromax Split



5 años de garantía en la cuba  
y 3 años de garantía total.

5 años

#### Bomba de calor ACS split

Código	Modelo	Capacidad (L)	SCOP**	Pot. Comp. (W)	Distancia Máx. (m)	Desnivel Máx. (m)	Ancho (mm)	Altura (mm)	Prof. (mm)	Peso (Kg)	Tomas	ERP (F → A)*	Perfil	PVP (€)
602118	AÉROMAX SPLIT 150	150	3,75	1450	20	15	567	1177	586	53	3/4"	A+	L	2.810
602119	AÉROMAX SPLIT 200	200	3,77	1450	20	15	567	1497	586	63	3/4"	A+	L	2.920
602120	AÉROMAX SPLIT 270	270	4,18	1450	20	15	617	1586	651	73	3/4"	A+	XL	3.230

Compatible con solar fotovoltaica. \*Clase energética del producto en una escala de F a A+. \*\*Test realizado conforme a la normativa EN 16147 con temperatura exterior 14 °C (clima cálido).



SERIE PREMIUM

### Aéromax Piscina



5 años de garantía en el intercambiador  
de titanio y 3 años de garantía total.

5 años

#### Bomba de calor para climatización de piscina

Código	Modelo	COP a 15 °C (1)	Pot. a 15 °C (kW)	COP a 24 °C (2)	Pot. a 24 °C (kW)	Presión Acústica a 1 m (dB(A))	Ancho (mm)	Altura (mm)	Prof. (mm)	Peso (Kg)	PVP (€)
297108	AÉROMAX PISCINA 8	4,39	7,6	5,32	9,5	54	1057	347	620	66	2.790
297110	AÉROMAX PISCINA 10	4,28	10	5,26	12,5	55	1057	347	620	72	3.210
297112	AÉROMAX PISCINA 12	4,66	11,3	5,76	14	56	1115	394	706	85	3.800
297114	AÉROMAX PISCINA 14	4,52	13,6	5,57	17	56	1115	394	706	100	4.785

(1) Aire 15 °C / agua 26 °C. (2) Aire 24 °C / agua 26 °C.



PVP IVA no incluido. Solo para profesionales • Los precios de este catálogo-tarifa están sujetos a posibles modificaciones por el incremento continuo en las materias primas y el cambio de tarifas de nuestros proveedores • Este catálogo-tarifa lleva solamente una pequeña parte de productos de cada proveedor. Para otros productos, consúltenos o infórmese a través de la página web correspondiente.

SERIE CONCEPT

## Aéromax Access



3 años de garantía total.

3 años  
GARANTÍA TOTAL

### Bomba de calor ACS de suelo

Código	Modelo	Capacidad (L)	SCOP**	Pot. Comp. (W)	Resist. (W)	Ancho (mm)	Altura (mm)	Prof. (mm)	Peso (Kg)	Tomas	ERP (F → A)*	Perfil	PVP (€)
296078	AÉROMAX ACCESS 200	200	2,4	450	1800	575	1529	635	64	3/4"	A	L	2.630
296079	AÉROMAX ACCESS 250	250	2,66	450	1800	575	1782	635	71	3/4"	A	XL	2.690
286046	AÉROMAX ACCESS 250 COMBI	240	2,5	450	1800	575	1782	635	82	3/4"	A	L	2.930

\*Clase energética del producto en una escala de F a A'. \*\*Test realizado conforme a la normativa EN 16147 con temperatura exterior 14 °C (clima cálido).

### Accesorios Aéromax

Código	Denominación	PVP (€)	Código	Denominación	PVP (€)
900991	Cuadrípode Aéromax Split 150-200 / Aéromax VM	75	354646	Reja de protección tubo coaxial Aéromax VM	120
296077	Adaptador salida de aire coaxial Aéromax VM	120	900366	Conector conducción de aire a 160 mm (x2) (para Aéromax premium 200 L y 270 L)	135
354642	Extensión tubo coaxial de 1 m Aéromax VM	105			
354641	Salida pared tubo coaxial Aéromax VM	80	002449	Cozytouch bridge	240

## Calefacción por aerotermia

SOLUCIONES 1 SERVICIO

SERIE ELLITE

## Áurea+ R290



3 años de garantía total con puesta en marcha incluida.

3 años  
GARANTÍA TOTAL  
CON PUESTA EN MARCHA INCLUIDA

### Bomba de calor monoblock

Código	Modelo	Potencia (kW)	COP 35 °C**	COP 65 °C**	PVP (€)
526810	ÁUREA+ R290 6	6,2	4,8	2,5	6.770
526811	ÁUREA+ R290 9	9,7	4,7	2,6	7.310
526813	ÁUREA+ R290 12	12,6	4,8	2,6	9.590
526815	ÁUREA+ R290 15T	16,3	4,9	2,8	10.285
526816	ÁUREA+ R290 18T	18,7	4,6	2,7	11.260

\*Clase energética del producto en una escala para calefacción de D a A+\*\*. \*\*Datos certificados HP Keymark a 7 °C de temperatura ambiente.

SERIE PREMIUM

## Áurea+



3 años de garantía total con puesta en marcha incluida.

3 años  
GARANTÍA TOTAL  
CON PUESTA EN MARCHA INCLUIDA

### Bomba de calor monoblock

Código	Modelo	Potencia (kW)	COP 35 °C**	COP 45 °C**	PVP (€)
526264	ÁUREA+ 06	6,1	4,5	3,5	5.315
526265	ÁUREA+ 08	7,8	4,4	3,5	5.840
526266	ÁUREA+ 10	10,1	4,4	3,5	6.935
526267	ÁUREA+ 12	11,8	4,3	3,4	7.250
526268	ÁUREA+ 12TR	11,8	4,3	3,4	7.990
526269	ÁUREA+ 14	14,1	4,9	3,8	8.820
526270	ÁUREA+ 14TR	14,1	4,9	3,8	8.820
526271	ÁUREA+ 16	16,3	4,7	3,7	9.030
526272	ÁUREA+ 16TR	16,3	4,7	3,7	8.875
526273	ÁUREA+ 18TR	17,9	4,4	3,5	9.625

\*Clase energética del producto en una escala para calefacción de D a A+\*\*. \*\*Datos certificados HP Keymark a 7 °C de temperatura ambiente.

PVP IVA no incluido. Solo para profesionales • Los precios de este catálogo-tarifa están sujetos a posibles modificaciones por el incremento continuo en las materias primas y el cambio de tarifas de nuestros proveedores • Este catálogo-tarifa lleva solamente una pequeña parte de productos de cada proveedor. Para otros productos, consúltenos o infórmese a través de la página web correspondiente.

SERIE ELLITE

## Alféa Excellia Ai



3 años de garantía total con puesta en marcha incluida.



### Bomba de calor split

Código	Modelo	Potencia (kW)	COP 35 °C**	COP 45 °C**	PVP (€)
524785	ALFÉA EXCELLIA AI 11	10,8	4,3	3,2	7.630
524786	ALFÉA EXCELLIA AI 14	13,5	4,2	3,1	8.405
524787	ALFÉA EXCELLIA AI 11 T	10,8	4,3	3,3	7.190
524788	ALFÉA EXCELLIA AI 14 T	13	4,2	3,2	8.190
524789	ALFÉA EXCELLIA AI 16 T	15,2	4,1	3,2	9.005

### Módulo hidráulico

Código	Denominación	PVP (€)
024224	Módulo hidráulico Excellia Ai	3.505

\*Clase energética del producto en una escala para calefacción de D a A<sup>+++</sup>. \*\*Datos certificados HP Keymark a 7 °C de temperatura ambiente.

El plazo de entrega de los módulos hidráulicos y unidades exteriores por separado debe ser consultado.

### Unidad exterior

Código	Denominación	PVP (€)
700197	UE WOYG12LHT (EXC 11)	4.125
700175	UE WOYG140LCTA (EXC 14)	4.900
700176	UE WOYK12LCTA (EXC 11 T)	3.685
700177	UE WOYK140LCTA (EXC 14 T)	4.685
700178	UE WOYK160LCTA (EXC 16 T)	5.500



SERIE PREMIUM

## Alféa Extensa Ai

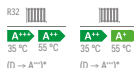

3 años de garantía total con puesta en marcha incluida.



### Bomba de calor split con refrigerante R32

Código	Modelo	Potencia (kW)	COP 35 °C**	COP 45 °C**	PVP (€)
526671	ALFÉA EXTENSA AI 5 R32	4,5	4,7	3,4	4.700
526672	ALFÉA EXTENSA AI 6 R32	5,5	4,7	3,4	5.120
526673	ALFÉA EXTENSA AI 8 R32	7,5	4,4	3,4	5.710
526674	ALFÉA EXTENSA AI 10 R32	10	4,5	3,4	7.395

### Módulo hidráulico

Código	Denominación	PVP (€)
024321	Módulo hidráulico Extensa Ai 5 R32	2.210
024322	Módulo hidráulico Extensa Ai 6 y 8 R32	2.630
024323	Módulo hidráulico Extensa Ai 10 R32	2.630

### Bomba de calor split

Código	Modelo	Potencia (kW)	COP 35 °C*	COP 45 °C*	PVP (€)
524779	ALFÉA EXTENSA AI 13	14	4,0	3,3	7.285
524780	ALFÉA EXTENSA AI 16	16,1	3,7	3,1	8.060

### Módulo hidráulico

Código	Denominación	PVP (€)
024221	Módulo hidráulico Extensa Ai 13, 16	3.160

\*Clase energética del producto en una escala para calefacción de D a A<sup>+++</sup>.

El plazo de entrega de los módulos hidráulicos y unidades exteriores por separado debe ser consultado.

### Unidad exterior

Código	Denominación	PVP (€)
700227	UE WOYA060KLT (EXT 5 y EXT 6 R32)	2.490
700228	UE WOYA080KLT (EXT 8 R32)	3.080
700229	UE WOYA100KLT (EXT 10 R32)	4.765

### Unidad exterior

Código	Denominación	PVP (€)
700197	UE WOYG12LHT (EXT 13)	4.125
700175	UE WOYG140LCTA (EXT 16)	4.900



PVP IVA no incluido. Solo para profesionales • Los precios de este catálogo-tarifa están sujetos a posibles modificaciones por el incremento continuo en las materias primas y el cambio de tarifas de nuestros proveedores • Este catálogo-tarifa lleva solamente una pequeña parte de productos de cada proveedor. Para otros productos, consúltenos o infórmese a través de la página web correspondiente.

## Calefacción por aerotermia

SOLUCIONES 2 SERVICIOS

SERIE ELLITE

### Alféa Excellia Duo Ai

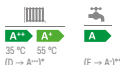

3 años de garantía total con puesta en marcha incluida.

Garantía 3 años  
CON PUESTA EN MARCHA INCLUIDA

#### Bomba de calor split

Código	Modelo	Potencia (kW)	Volumen ACS (L)	COP 35 °C*	COP 45 °C*	SCOP <sub>ACS</sub> **	PVP (€)
524790	ALFÉA EXCELLIA DUO AI 11	10,8	190	4,3	3,2	3,8	9.330
524791	ALFÉA EXCELLIA DUO AI 14	13,5	190	4,2	3,1	3,8	10.105
524792	ALFÉA EXCELLIA DUO AI 11 T	10,8	190	4,3	3,3	3,7	8.890
524793	ALFÉA EXCELLIA DUO AI 14 T	13	190	4,2	3,2	3,7	9.885
524794	ALFÉA EXCELLIA DUO AI 16 T	15,2	190	4,1	3,2	3,7	10.700

#### Módulo hidráulico

Código	Denominación	PVP (€)
024225	Módulo hidráulico Excellia Duo Ai	5.200

#### Unidad exterior

Código	Denominación	PVP (€)
700197	UE WOYG112LHT (EXC 11)	4.125
700175	UE WOYG140LCTA (EXC 14)	4.900
700176	UE WOYK112LCTA (EXC 11 T)	3.685
700177	UE WOYK140LCTA (EXC 14 T)	4.685
700178	UE WOYK160LCTA (EXC 16 T)	5.500

\*Clase energética del producto en una escala para calefacción de D a A+. \*\*Clase energética del producto en una escala para ACS de F a A+. \*\*\*Datos certificados HP Keymark a 7 °C de temperatura ambiente. \*\*\*\*Test realizado conforme a la normativa EN 16147 con temperatura exterior 14 °C (clima cálido). El plazo de entrega de los módulos hidráulicos y unidades exteriores por separado debe ser consultado.

SERIE PREMIUM

### Alféa Extensa Duo Ai



3 años de garantía total con puesta en marcha incluida.

Garantía 3 años  
CON PUESTA EN MARCHA INCLUIDA

#### Bomba de calor split con refrigerante R32

Código	Modelo	Potencia (kW)	Volumen ACS (L)	COP 35 °C***	COP 45 °C***	SCOP <sub>ACS</sub> ****	PVP (€)
526681	ALFÉA EXTENSA DUO AI 5 R32	4,5	190	4,7	3,4	3,8	7.565
526682	ALFÉA EXTENSA DUO AI 6 R32	5,5	190	4,7	3,4	3,8	7.670
526683	ALFÉA EXTENSA DUO AI 8 R32	7,5	190	4,4	3,4	3,8	8.255
526684	ALFÉA EXTENSA DUO AI 10 R32	10	190	4,5	3,4	3,8	9.940

#### Módulo hidráulico

Código	Denominación	PVP (€)
024327	Módulo hidráulico Extensa Duo Ai 5 R32	5.075
024328	Módulo hidráulico Extensa Duo Ai 6, 8 R32	5.175
024329	Módulo hidráulico Extensa Duo Ai 10 R32	5.175

#### Unidad exterior

Código	Denominación
700227	UE WOYA060KLT (EXT 5 y EXT 6 R32)
700228	UE WOYA080KLT (EXT 8 R32)
700229	UE WOYA100KLT (EXT 10 R32)

\*Clase energética del producto en una escala para calefacción de D a A+. \*\*Clase energética del producto en una escala para ACS de F a A+. \*\*\*Datos certificados HP Keymark a 7 °C de temperatura ambiente. \*\*\*\*Test realizado conforme a Normativa EN 16147 con una temperatura exterior de 14 °C (clima cálido). El plazo de entrega de los módulos hidráulicos y unidades exteriores por separado debe ser consultado.



SERIE PREMIUM

## Aerolia Duo

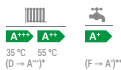

3 años de garantía total con puesta en marcha incluida.



### Bomba de calor split con refrigerante R32 y ACS mural

Código	Modelo	Potencia (kW)	Volumen ACS (L)	COP 35 °C****	COP 45 °C****	SCOP <sub>ACS</sub> *****	PVP (€)
526196***	AEROLIA DUO 3	3,3	150	5,07	a consultar	a consultar	6.765
526197***	AEROLIA DUO 4	4,6	150	4,83	a consultar	a consultar	7.015
526198***	AEROLIA DUO 6	5,6	150	4,81	a consultar	a consultar	7.250

### Módulo hidráulico

Código	Denominación	PVP (€)
024171*	Módulo hidráulico Aerolia Duo 3	4.275
024172*	Módulo hidráulico Aerolia Duo 4	4.525
024173*	Módulo hidráulico Aerolia Duo 6	4.760

### Unidad exterior

Código	Denominación	PVP (€)
700227*	UE WOYA060KLT Aerolia Duo	2.490

### Accesorio soporte Aerolia Duo\*\*\*\*\*

Código	Denominación	PVP (€)
074888*	Soporte mural unidad interior	320
074840*	Soporte mural y apoyo en suelo unidad interior	510

\*Clase energética del producto en una escala para calefacción de D a A+. \*\*Clase energética del producto en una escala para ACS de F a A+. \*\*\*Disponible primer semestre. \*\*\*\*Datos certificados HP Keymark a 7 °C de temperatura ambiente. \*\*\*\*\*Test realizado conforme a la normativa EN 16147 con temperatura exterior 14 °C (clima cálido). El plazo de entrega de los módulos hidráulicos y unidades exteriores por separado debe ser consultado.

\*\*\*\*\*Es obligatorio el uso de uno de estos dos soportes.



SERIE PREMIUM

## Áurea Duo

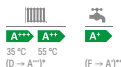

3 años de garantía total con puesta en marcha incluida.



### Bomba de calor monobloc con ACS Smart Protect integrado

Código	Modelo	Potencia (kW)	Volumen ACS (L)	COP 35 °C****	COP 45 °C****	SCOP <sub>ACS</sub> *****	PVP (€)
527068***	ÁUREA DUO 5	4	190	5,03	3,62	a consultar	7.940
527033***	ÁUREA DUO 6	5	190	4,99	3,62	a consultar	8.040
527034***	ÁUREA DUO 8	8	190	5,08	3,86	a consultar	8.550
527035***	ÁUREA DUO 11	10	190	4,7	3,63	a consultar	9.025

### Módulo hidráulico

Código	Denominación	PVP (€)
024252*	Módulo hidráulico Áurea Duo	3.510

### Unidad exterior

Código	Denominación	PVP (€)
750795*	UE Áurea Duo 5	4.430
750761*	UE Áurea Duo 6	4.530
750762*	UE Áurea Duo 8	5.040
750763*	UE Áurea Duo 11	5.515

\*Clase energética del producto en una escala para calefacción de D a A+. \*\*Clase energética del producto en una escala para ACS de F a A+. \*\*\*Disponible primer semestre. \*\*\*\*Datos certificados HP Keymark a 7 °C de temperatura ambiente. \*\*\*\*\*Test realizado conforme a la normativa EN 16147 con temperatura exterior 14 °C (clima cálido). El plazo de entrega de los módulos hidráulicos y unidades exteriores por separado debe ser consultado.



PVP IVA no incluido. Solo para profesionales • Los precios de este catálogo-tarifa están sujetos a posibles modificaciones por el incremento continuo en las materias primas y el cambio de tarifas de nuestros proveedores • Este catálogo-tarifa lleva solamente una pequeña parte de productos de cada proveedor. Para otros productos, consúltenos o infórmese a través de la página web correspondiente.

## Packs aerotermia para calefacción

FORMATO SPLIT

SERIE PREMIUM

### Aeropack Ai



3 años de garantía total en la bomba de calor de calefacción con puesta en marcha incluida.



#### Conjunto Alféa Extensa / Excellia Ai y Aéromax VS

Código	Modelo	Potencia Alféa (kW)	Vol. de Acumulación de Aéromax VS (L)	PVP (€)
601377	AEROPACK AI EXTENSA 5	4,5	200	7100
601378	AEROPACK AI EXTENSA 6	6	200	7490
601379	AEROPACK AI EXTENSA 8	7,5	200	8.030
601380	AEROPACK AI EXTENSA 10	10	200	9.580
601381	AEROPACK AI EXTENSA 13	14	200	9.480
601382	AEROPACK AI EXTENSA 16	16,1	270	10.260
601383	AEROPACK AI EXCELLIA 11	10,8	200	9.800
601384	AEROPACK AI EXCELLIA 14	13,5	200	10.510
601385	AEROPACK AI EXCELLIA 11 T	10,8	200	9.395
601386	AEROPACK AI EXCELLIA 14 T	13	200	10.315
601387	AEROPACK AI EXCELLIA 16 T	15,2	270	11.125

\*Clase energética del producto en una escala para calefacción de D a A+\*\*. \*\*Clase energética del producto en una escala para ACS de F a A'.



SERIE PREMIUM

### Aeropack Mural Ai

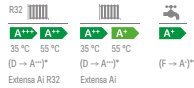

3 años de garantía total en la bomba de calor de calefacción con puesta en marcha incluida.



#### Conjunto Alféa Extensa Ai y Aéromax VM

Código	Modelo	Potencia Alféa (kW)	Vol. de Acumulación de Aéromax VM (L)	PVP (€)
601690	AEROPACK MURAL AI EXTENSA 5	4,5	100	5.890
601691	AEROPACK MURAL AI EXTENSA 6	6	100	6.275
601692	AEROPACK MURAL AI EXTENSA 8	7,5	100	6.815
601693	AEROPACK MURAL AI EXTENSA 10	10	150	8.540
601694	AEROPACK MURAL AI EXTENSA 13	14	150	8.435
601695	AEROPACK MURAL AI EXTENSA 16	16,1	150	9.150

\*Clase energética del producto en una escala para calefacción de D a A+\*\*. \*\*Clase energética del producto en una escala para ACS de F a A'.



SERIE PREMIUM

### Aeropack Split Ai

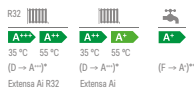

3 años de garantía total en la bomba de calor de calefacción con puesta en marcha incluida.



#### Conjunto Alféa Extensa Ai y Aéromax Split

Código	Modelo	Potencia Alféa (kW)	Capacidad acumulación de Aéromax (L)	PVP (€)
601962	AEROPACK SPLIT AI EXTENSA 5	4,5	200	7010
601963	AEROPACK SPLIT AI EXTENSA 6	6	200	7395
601964	AEROPACK SPLIT AI EXTENSA 8	7,5	200	7940
601965	AEROPACK SPLIT AI EXTENSA 10	10	200	9.490
601966	AEROPACK SPLIT AI EXTENSA 13	14	200	9.390
601967	AEROPACK SPLIT AI EXTENSA 16	16,1	270	10.385

\*Clase energética del producto en una escala para calefacción de D a A+\*\*. \*\*Clase energética del producto en una escala para ACS de F a A'.



PVP IVA no incluido. Solo para profesionales • Los precios de este catálogo-tarifa están sujetos a posibles modificaciones por el incremento continuo en las materias primas y el cambio de tarifas de nuestros proveedores • Este catálogo-tarifa lleva solamente una pequeña parte de productos de cada proveedor. Para otros productos, consútenos o infórmese a través de la página web correspondiente.

## Packs aerotermia para calefacción

FORMATO MONOBLOC

SERIE ELLITE

### Áureapack+ R290

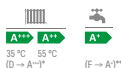

3 años de garantía total en la bomba de calor de calefacción con puesta en marcha incluida.



#### Conjunto Áurea+ R290 y Aéromax VM

Código	Modelo	Potencia Áurea+ R290 (kW)	Capacidad acumulación de Aéromax (L)	PVP (€)
526912	ÁUREAPACK+ R290 6	6	100	7.790
526913	ÁUREAPACK+ R290 9	9	100	8.290
526914	ÁUREAPACK+ R290 12	12	150	10.385
526915	ÁUREAPACK+ R290 15T	15	150	11.025
526916	ÁUREAPACK+ R290 18T	18	150	11.925

\*Clase energética del producto en una escala para calefacción de D a A<sup>+++</sup>. \*\*Clase energética del producto en una escala para ACS de F a A<sup>+</sup>.



SERIE ELLITE

### Áureatank+ R290



3 años de garantía total en la bomba de calor de calefacción con puesta en marcha incluida.



#### Conjunto Áurea+ R290 y acumulador Tank in Tank Smart E Plus

Código	Modelo	Potencia Áurea+ R290 (kW)	Capacidad acumulación + inercia de Smart E Plus (L)	PVP (€)
526917	ÁUREATANK+ R290 6	6	126 + 77	8.745
526918	ÁUREATANK+ R290 9	9	126 + 77	9.240
526919	ÁUREATANK+ R290 12	12	164 + 78	11.520
526920	ÁUREATANK+ R290 15T	15	200 + 93	12.410
526921	ÁUREATANK+ R290 18T	18	200 + 93	13.310

\*Clase energética del producto en una escala para calefacción de D a A<sup>+++</sup>.



SERIE PREMIUM

### Áureapack+

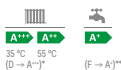

3 años de garantía total en la bomba de calor de calefacción con puesta en marcha incluida.



#### Conjunto Áurea+ y Aéromax VM

Código	Modelo	Potencia Áurea+ (kW)	Capacidad acumulación de Aéromax (L)	PVP (€)
526685	ÁUREAPACK+ 06	6,1	100	6.455
526686	ÁUREAPACK+ 08	7,8	100	6.935
526687	ÁUREAPACK+ 10	10,1	100	7.945
526688	ÁUREAPACK+ 12	11,8	150	8.405
526689	ÁUREAPACK+ 12TR	11,8	150	9.085
526690	ÁUREAPACK+ 14	14,1	150	9.850
526691	ÁUREAPACK+ 14TR	14,1	150	9.850
526692	ÁUREAPACK+ 16	16,3	150	10.040
526693	ÁUREAPACK+ 16TR	16,3	150	9.900
526694	ÁUREAPACK+ 18TR	17,9	150	10.590

\*Clase energética del producto en una escala para calefacción de D a A<sup>+++</sup>. \*\*Clase energética del producto en una escala para ACS de F a A<sup>+</sup>.



PVP IVA no incluido. Solo para profesionales • Los precios de este catálogo-tarifa están sujetos a posibles modificaciones por el incremento continuo en las materias primas y el cambio de tarifas de nuestros proveedores • Este catálogo-tarifa lleva solamente una pequeña parte de productos de cada proveedor. Para otros productos, consúltenos o infórmese a través de la página web correspondiente.



**Acumuladores y depósitos para ACS y calefacción**



**EURO V**

Acumulador vitrificado para agua caliente con serpentín fijo

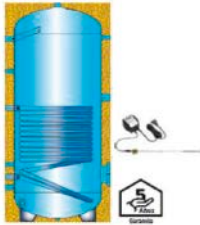

Modelo	Clase Ef. Energ.	Ud	Código	€/Ud
150	B	1	02769110	1.386,00 €
200	C	1	02769120	1.566,00 €
300	C	1	02769130	1.824,00 €
500	C	1	02769141	2.458,00 €

Anodo electrónico Boguard incluido

**EURO HPV**

Acumulador para ACS con serpentín fijo.  
Especial uso con bombas de calor

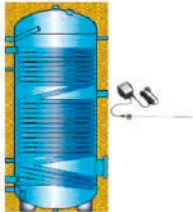

Modelo	Clase Ef. Energ.	Ud	Código	€/Ud
300	C	1	02769230	1.935,00 €
300	C	1	02769240	2.227,00 €
500	C	1	02769251	3.004,00 €
1000	-	1	02769542	4.861,00 €

Anodo electrónico Boguard incluido

**ETW 25 - ETW 60 - ETW 120 - ETW 200 - ETW 280**

Acumulador inercial para agua técnica caliente y fría

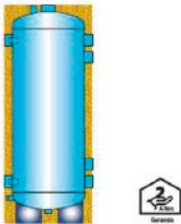

Modelo	Clase Ef. Energ.	Ud	Código	€/Ud
ETW 25	A	1	02704240	668,70 €
ETW 60	B	1	02704250	744,70 €
ETW 120	B	1	02704260	859,90 €
ETW 200	C	1	02704270	1.115,00 €
ETW 280	C	1	02704274	1.264,00 €

**BOGUARD ANODO ELECTRONICO**



**Boguard ánodo electrónico**

Capacidad depósito	Nr. Equipos	Nr. Electrodo para sistema	Longitud electrodo	Código	€/Ud.
150-500	1	1	380 mm	02791201	147,60 €
750-1000	1	1	430 mm	02791206	149,60 €
1500-5000	1	2	430 mm	02791211	195,20 €



**CALEFACCIÓN \* HIDRO-SANITARIO \* CLIMATIZACIÓN**

PVP IVA no incluido. Solo para profesionales • Los precios de este catálogo-tarifa están sujetos a posibles modificaciones por el incremento continuo en las materias primas y el cambio de tarifas de nuestros proveedores • Este catálogo-tarifa lleva solamente una pequeña parte de productos de cada proveedor. Para otros productos, consúltenos o infórmese a través de la página web correspondiente.

Tarifa de precios 2024  
 2024 Price list

## INTERACUMULADOR CON SERPENTÍN ESPIRAL VITRIFICADO MURAL

### ENAMELLED STEEL STORAGE TANK WITH COIL WALL MOUNTING

ENERGÍA SOLAR O CALDERA/ SOLAR ENERGY OR BOILER

REFERENCIA/ REFERENCE	MODELO/ MODEL	CAPACIDAD/ CAPACITY (Litros / Litres)	DIMENSIONES/ DIMENSIONS (mm)	P.V.P. / PRICE(€)
INSTALACIÓN MURAL/ WALL MOUNTING				8 bar
07930	DPAV/IM S1	80	Ø-440 H- 730	637
07929	DPAV/IM S1	100	Ø-440 H- 880	687
07932	DPAV/IM S1	150	Ø-520 H-1.085	963



\* INCLUYE ÁNODO DE MAGNESIO/ MAGNESIUM ANODE INCLUDED

## INTERACUMULADOR VITRIFICADO

### ENAMELLED STEEL STORAGE TANK WITH COIL

ENERGÍA SOLAR, CALDERA O BOMBA DE CALOR/ SOLAR ENERGY, BOILER OR HEAT PUMP

REFERENCIA/ REFERENCE	MODELO/ MODEL	CAPACIDAD/ CAPACITY (Litros / Litres)	DIMENSIONES/ DIMENSIONS (mm)	P.V.P. / PRICE(€)
INSTALACIÓN EN SUELO/ FLOOR MOUNTING				8 bar
05825	DPAC/IBC	150	Ø- 560 H-1.070	1.483
05841	DPAC/IBC	200	Ø- 560 H-1.340	1.659
05842	DPAC/IBC	300	Ø- 610 H-1.695	2.196
05843	DPAC/IBC	500	Ø- 750 H-1.720	2.933



\* INCLUYE ÁNODO DE MAGNESIO/ MAGNESIUM ANODE INCLUDED

## INTERACUMULADOR VITRIFICADO

### ENAMELLED STEEL STORAGE TANK WITH COIL

ENERGÍA SOLAR O CALDERA/ SOLAR ENERGY OR BOILER

REFERENCIA/ REFERENCE	MODELO/ MODEL	CAPACIDAD/ CAPACITY (Litros / Litres)	DIMENSIONES/ DIMENSIONS (mm)	P.V.P. / PRICE(€)
INSTALACIÓN EN SUELO/ FLOOR MOUNTING				8 bar
03886	DPAV/I SNS	740	Ø- 950 H-2.010	4.886
03911	DPAV/I SNS	1.000	Ø-1.050 H-2.060	6.860
03912	DPAV/I SNS	1.500	Ø-1.050 H-2.310	7.782



\* INCLUYE ÁNODO DE MAGNESIO/ MAGNESIUM ANODE INCLUDED

## DEPÓSITO DE INERCIA ACERO AL CARBONO VERTICAL

### CARBON STEEL VERTICAL BUFFER TANK

REFERENCIA/ REFERENCE	MODELO/ MODEL	CAPACIDAD/ CAPACITY (Litros / Litres)	DIMENSIONES/ DIMENSIONS (mm)	P.V.P. / PRICE(€)
INSTALACIÓN MURAL/ WALL MOUNTING				6 bar
08428	DPAC/DI/MCL	30	Ø- 440 H- 360	385
07580	DPAC/DI/MCL	50	Ø- 440 H- 520	423
12503	DPAC/DI/MCL	80	Ø- 440 H- 755	597
12508	DPAC/DI/MCL	100	Ø- 440 H- 915	756
INSTALACIÓN EN SUELO/ FLOOR MOUNTING				3 bar
06881	DPAC/DI/MCL	150	Ø- 500 H-1.310	934
06807	DPAC/DI/MCL	200	Ø- 500 H-1.710	1.036
06808	DPAC/DI/MCL	300	Ø- 750 H-1.460	1.162
04064	DPAC/DI/MCL	500	Ø- 850 H-1.750	1.422
04065	DPAC/DI/MCL	750	Ø- 990 H-1.888	2.031
04066	DPAC/DI/MCL	1.000	Ø- 990 H-2.089	2.208
04067	DPAC/DI/MCL	1.500	Ø-1.200 H-2.290	3.518
04068	DPAC/DI/MCL	2.000	Ø-1.400 H-2.181	4.257



- MEDIOS DE DESCARGA EN DESTINO NO INCLUIDOS/ MEANS OF OFFLOADING AT DESTINATION NOT INCLUDED
- IMPUESTOS Y PORTES NO INCLUIDOS/ TAXES AND POSTAGE NOT INCLUDED

PVP IVA no incluido. Solo para profesionales • Los precios de este catálogo-tarifa están sujetos a posibles modificaciones por el incremento continuo en las materias primas y el cambio de tarifas de nuestros proveedores • Este catálogo-tarifa lleva solamente una pequeña parte de productos de cada proveedor. Para otros productos, consúltenos o infórmese a través de la página web correspondiente.

TARIFA DE PRECIOS 2024  
2024 PRICE LIST

## INTERACUMULADOR CON SERPENTÍN ESPIRAL INOX-316 316 STAINLESS STEEL STORAGE TANK WITH SPIRAL COIL

BOMBA DE CALOR/ HEAT PUMP

REFERENCIA/ REFERENCE	MODELO/ MODEL	CAPACIDAD/ CAPACITY (Litros / Litres)	DIMENSIONES/ DIMENSIONS (mm)	P.V.P. / PRICE(€)
INSTALACIÓN MURAL / WALL MOUNTING				8 bar
08712	DPI/IBCM	100	Ø-520 H- 963	1.389
08713	DPI/IBCM	150	Ø-520 H-1.213	1.563
08714	DPI/IBCM	200	Ø-520 H-1.516	1.762
INSTALACIÓN EN SUELO / FLOOR MOUNTING				8 bar
07257	DPI/IBC	100	Ø-520 H- 963	1.404
07258	DPI/IBC	150	Ø-520 H-1.213	1.579
06481	DPI/IBC	200	Ø-520 H-1.516	1.777
06482	DPI/IBC	300	Ø-560 H-1.886	2.492
06666	DPI/IBC	500	Ø-670 H-1.910	3.648
08950	DPI/IBC	800	Ø-930 H-1.838	7.216
06668	DPI/IBC	1.000	Ø-930 H-2.088	8.023

\*\* NOTA: LOS MODELOS DE 800 Y 1.000 LITROS INCLUYEN BOCA DN-400 AISLADA / 800 AND 1.000 LITRES MODELS WITH INSULATED DN-400 MANHOLE INCLUDED



## INTERACUMULADOR CON SERPENTÍN ESPIRAL INOX-316 CON INERCIA INCORPORADO 316 STAINLESS STEEL STORAGE TANK WITH SPIRAL COIL WITH BUFFER TANK INCLUDED

BOMBA DE CALOR/ HEAT PUMP

REFERENCIA/ REFERENCE	MODELO/ MODEL	CAPACIDAD/ CAPACITY (Litros / Litres)	DIMENSIONES/ DIMENSIONS (mm)	P.V.P. / PRICE(€)
INSTALACIÓN EN SUELO / FLOOR MOUNTING				8 bar
08371	DPI/IBC/TWIN	150/ 30	Ø-520 H-1.496	2.183
08372	DPI/IBC/TWIN	200/ 44	Ø-520 H-1.921	2.480
08373	DPI/IBC/TWIN	300/ 64	Ø-560 H-2.322	3.175
08374	DPI/IBC/TWIN	500/120	Ø-670 H-2.481	4.452



## INTERACUMULADOR DOBLE SERPENTÍN ESPIRAL INOX-316 316 STAINLESS STEEL DOUBLE COIL STORAGE TANK

ENERGÍA SOLAR Y BOMBA DE CALOR/ SOLAR ENERGY AND HEAT PUMP

REFERENCIA/ REFERENCE	MODELO/ MODEL	CAPACIDAD/ CAPACITY (Litros / Litres)	DIMENSIONES/ DIMENSIONS (mm)	P.V.P. / PRICE(€)
INSTALACIÓN EN SUELO / FLOOR MOUNTING				8 bar
07210	DPI/IBC/ES2	200	Ø-520 H-1.513	2.133
07211	DPI/IBC/ES2	300	Ø-560 H-1.886	2.892
07212	DPI/IBC/ES2	500	Ø-670 H-1.934	4.143



## DEPÓSITO DE INERCIA ACERO INOX-304 VERTICAL 304 STAINLESS STEEL VERTICAL BUFFER TANK

REFERENCIA/ REFERENCE	MODELO/ MODEL	CAPACIDAD/ CAPACITY (Litros / Litres)	DIMENSIONES/ DIMENSIONS (mm)	P.V.P. / PRICE(€)
INSTALACIÓN MURAL/WALL MOUNTING				6 bar
06890	DPI/DIM	30	Ø- 440 H- 450	634
02141	DPI/DIM	50	Ø- 440 H- 700	821
06930	DPI/DIM	80	Ø- 440 H- 950	898
08211	DPI/DIM	100	Ø- 520 H- 883	914
INSTALACIÓN EN SUELO/ FLOOR MOUNTING				6 bar
08209	DPI/DI	30	Ø- 440 H- 494	645
08210	DPI/DI	50	Ø- 440 H- 840	833
06327	DPI/DI	80	Ø- 440 H-1.080	909
02704	DPI/DI	100	Ø- 520 H- 963	929



- PARA CONCENTRACIONES DE CLORUROS SUPERIORES A 150 mg/L LOS MODELOS EN ACERO INOXIDABLE DEBERÁN INCORPORAR SISTEMA DE PROTECCIÓN CATÓDICA (VER PÁG. 14) / FOR CHLORIDE CONCENTRATIONS OVER 150 mg/L THE STAINLESS STEEL MODELS MUST INCORPORATE CATHODIC PROTECTION (SEE PAGE 14)

- MEDIOS DE DESCARGA EN DESTINO NO INCLUIDOS/ MEANS OF OFFLOADING AT DESTINATION NOT INCLUDED
- IMPUESTOS Y PORTES NO INCLUIDOS/ TAXES AND POSTAGE NOT INCLUDED

PVP IVA no incluido. Solo para profesionales • Los precios de este catálogo-tarifa están sujetos a posibles modificaciones por el incremento continuo en las materias primas y el cambio de tarifas de nuestros proveedores • Este catálogo-tarifa lleva solamente una pequeña parte de productos de cada proveedor. Para otros productos, consúltenos o infórmese a través de la página web correspondiente.



# 3

## CLIMATIZACIÓN, VENTILACIÓN Y EXTRACCIÓN

- |   |  |     |
|---|--|-----|
| 1 | EQUIPOS CLIMATIZACIÓN<br><i>GESCOPLUS</i>                              | 109 |
| 2 | SISTEMAS DE CLIMATIZACIÓN, VENTILACIÓN Y<br>EXTRACCIÓN<br><i>TECNA</i> | 110 |





#### Ficha técnica

### SPLIT 1X1 SERIE SURE



		GES26SUREWF	GES35SUREWF	GES52SUREWF	GES71SUREWF	
MODELOS	IU	GES26SUREWF-I	GES35SUREWF-I	GES52SUREWF-I	GES71SUREWF-I	
CÓDIGO EAN	OU	GES26SUREWF-0	GES35SUREWF-0	GES52SUREWF-0	GES71SUREWF-0	
Alimentación eléctrica	V,Hz	8435483850095	8435483850125	8435483850156	8435483850200	
Conexión		220-240V (1 Fase ~ 50Hz)				
<b>RENDIMIENTO</b>						
Capacidad refrigeración	Capacidad	kW	2,6 (0,9 - 3,39)	3,5 (1,11 - 4,16)	5,2 (0,34 - 5,83)	7,1 (2,08 - 7,95)
	Btu/h		9.000 (3.100-11.600)	12.000 (3.800-14.200)	18.000(11.570-19.900)	24.000(17.100-27.000)
	Consumo	W	732 (100-1.240)	1.213 (130-1.580)	1.500(560-2.050)	2.600(420-3150)
	SEER	-	6,3	6,1	7,4	6,1
Capacidad calefacción	Capacidad	kW	2,91 (0,82 - 3,37)	3,8 (1,08 - 4,22)	5,56 (3,1 - 5,85)	7,3 (1,61 - 7,95)
	Btu/h		10.000 (2.800-11.500)	13.000 (3.700-14.400)	19.000 (10.580-19.960)	25.000 (5.500-27.000)
	Consumo	W	733 (120-1.200)	1.088 (100-1.680)	1.570 (780-2.000)	2.400 (300-2.750)
	SEER	-	4	4	4	4
<b>CARACTERÍSTICAS</b>						
Unidad interior	Potencia sonora	dB(A)	54	55	56	59
	Presión sonora (H/M/L)	dB(A)	38,5/32/25/21	40,5/34,5/25/22	42,5/36/26/25	44,5/42/36/28
	Caudal de aire	m <sup>3</sup> /h	466/360/325	540/430/314	840/690/540	980/817/662
	Temperatura de operación	°C	16 ~ 31	16 ~ 31	16 ~ 31	16 ~ 31
Unidad exterior	Potencia sonora	dB(A)	62	63	63	67
	Presión sonora	dB(A)	55,5	56	56	59
	Caudal de aire	m <sup>3</sup> /h	1.750	1.800	2.100	3.500
	Temperatura de operación	°C	(-15 ~ 50) / (-15 ~ 30)	(-15 ~ 50) / (-15 ~ 30)	(-15 ~ 50) / (-15 ~ 30)	(-15 ~ 50) / (-15 ~ 30)
Refrigerante	Compressor		GMCC	GMCC	GMCC	GMCC
	Tipo/Carga	R32/Kg	0,55	0,55	1,08	1,42
	Carga adicional >5	g/m	12	12	12	24
<b>DIMENSIONES Y PESO</b>						
Unidad interior	Dimensiones netas (An×Al×Pr)	mm	805x285x194	805x285x194	957x302x213	1040x327x220
	Dimensiones brutas (An×Al×Pr)	mm	870x365x270	870x365x270	1035x385x295	1120x405x315
	Peso neto / bruto	Kg	7,6/9,7	7,6/9,7	10/13	12,3/15,8
	Dimensiones netas (An×Al×Pr)	mm	720x495x270	720x495x270	805x554x330	890x673x342
Unidad exterior	Dimensiones brutas (An×Al×Pr)	mm	835x540x300	835x540x300	915x615x370	995x740x398
	Peso neto/bruto	Kg	23,2/25	23,2/25	32,7/35,4	42,9/45,9
	<b>CONEXIONES</b>					
Tubería frigorífica	Líquido - Gas	Pulg.	1/4" - 3/8"	1/4" - 3/8"	1/4" - 1/2"	3/8" - 5/8"
	Longitud máx.	m	25	30	30	50
	Desnivel máx.	m	10	10	20	25
Conexiones eléctricas	Alimentación	mm	2 x 2,5 + T	2 x 2,5 + T	2 x 2,5 + T	2 x 2,5 + T
	Interconexión	mm	4 x 2,5 + T	4 x 2,5 + T	4 x 2,5 + T	4 x 2,5 + T

REFERENCIA	Descripción	PVP Gescoplus
GES26SUREWF-I	Aparato de aire acondicionado Inverter split 1x1 2.6 Kw wifi incorporado	361,25 €
GES35SUREWF-I	Aparato de aire acondicionado Inverter split 1x1 3.5 Kw wifi incorporado	382,95 €
GES52SUREWF-I	Aparato de aire acondicionado Inverter split 1x1 5.2 Kw wifi incorporado	737,48 €
GES71SUREWF-I	Aparato de aire acondicionado Inverter split 1x1 7.1 Kw wifi incorporado	937,70 €

PVP IVA no incluido. Solo para profesionales • Los precios de este catálogo-tarifa están sujetos a posibles modificaciones por el incremento continuo en las materias primas y el cambio de tarifas de nuestros proveedores • Este catálogo-tarifa lleva solamente una pequeña parte de productos de cada proveedor. Para otros productos, consúltenos o infórmese a través de la página web correspondiente.

### Cortinas de aire comerciales



Carcasa metálica pintada, gran resistencia al fuego. Fácil instalación  
 Motor de alta calidad, para funcionar más de 5000 horas sin defectos, con 3 velocidades  
 Gran variedad de tamaños, para cubrir una gran variedad de puertas: 900, 1000, 1200, 1500, 1800 y 2000 mm  
 Para varias alturas de puertas: 2,5, 3, 3,5 y 4 m.



### Cortinas de aire horizontales con ventilador centrífugo, Serie AMBIENT (Sin calefacción)

Modelo	Código	Ancho mm	Voltaje y frecuencia	Vel. Salida aire (m/seg)	Altura instalación m.	Pot. Motor W.	Caudal m/h	Nivel sonoro dB (A)	Dimensiones LxHxProf. Mm	Precio/unid.
FM3506-HY	181000012	600	220v/50Hz/1Ph	11,2	2.3 - 3.0	155	532	49	600x230x212	244 €
FM3509-HY	181000025	900	220v/50Hz/1Ph	14,3	3.0 - 3.5	316	1.020	53	900x230x212	293 €
FM3510-HY	181000014	1000	220v/50Hz/1Ph	14,3	3.0 - 3.5	316	1.020	53	1000x230x212	319 €
FM3512-HY	181000015	1200	220v/50Hz/1Ph	14,3	3.0 - 3.5	422	1.360	54	1200x230x212	331 €
FM3515-HY	181000016	1500	220v/50Hz/1Ph	14,3	3.0 - 3.5	527	1.700	56	1530x230x212	434 €
FM3518-HY	181000017	1800	220v/50Hz/1Ph	14,3	3.0 - 3.5	628	2.040	57	1830x230x212	525 €
FM3020-Y-2-S	181000036	2000	220v/50Hz/1Ph	12	2.8 - 3.2	410	2.900	57	2000x221x183	570 €



Dos velocidades de ventilación  
 Con resistencias eléctricas cerámicas  
 Resistencias eléctricas cerámicas PTC de superficie no electrificada, lo que garantiza la máxima seguridad y una rápida puesta a régimen  
 Control electrónico con posición para aire ambiente o calor potente, muy eficiente y de bajo consumo



### Cortinas de aire horizontales con CALEFACCIÓN por resistencias eléctricas cerámicas de bajo consumo (2 Vel.) - Mando por control remoto incluido.

Modelo	Código	Ancho mm	Voltaje y frecuencia	Vel. Salida aire (m/seg)	Altura instalación m.	Caudal m/h	Parámetros calentador (w)/(A)	Potencia del motor (W)	Nivel Sonoro dB (A)	Dimensiones LxHxProf. Mm	Precio/unid.
RM125-9-D-Y-B-2-S	181000026	900	220v/50Hz/1Ph	7 - 7,5	2.3 - 3.0	912	3000/14	140/200	53	900x221x183	455 €
RM125-10-D-Y-B-2-S	181000022	1000	220v/50Hz/1Ph	7 - 7,5	2.3 - 3.0	1.040	4000/19	140/200	55	1000x221x183	477 €
RM125-12-D-Y-B-2-S	181000027	1200	220v/50Hz/1Ph	7 - 7,5	2.3 - 3.0	1.280	4000/19	200/300	55	1200x221x183	551 €
RM125-15-D-Y-B-2-S	181000023	1500	220v/50Hz/1Ph	7 - 7,5	2.3 - 3.0	1.670	6000/28	200/300	56	1500x221x183	674 €
RM125-20-D-Y-B-2-S	181000053	2000	220v/50Hz/1Ph	7 - 7,5	2.3 - 3.0	2.110	6000/28	280/400	57	2000x221x183	1.242 €

### Extractores domésticos

La gama doméstica de extractores TECNAVENTS son de fabricación europea de bajo consumo, silenciosos, de gran resistencia y total garantía.  
 El uso de estos extractores permite ventilar todas las estancias de una vivienda (Baños, Cocina, Off ce, Salón, habitaciones...) tanto de manera independiente como todo a la vez mediante un solo extractor de bocas múltiples para ventilación mecánica en viviendas.





Modelo	Ø mm	Código	Caudal m³/h	Consumo (W)	Intensidad (Amp.)	Nivel Sonoro(dB(A)	IP	Dimensiones (mm)	Precio /Unid.	
<b>SERIE DECORLINE: Extractores domésticos axiales con compuerta de sobrepresión (K)</b>										
	VENTS 100 DK	100	201000034	95	14	0,085	34	IP34	150x120x108,5	29 €
	VENTS 100 DK (T)	100	201000040	95	14	0,085	34	IP34	150x120x108,5	39 €
	VENTS 125 DK	125	2010000177	180	16	0,1	35	IP34	176x140x114	44 €
	VENTS 125 DK (T)	125	2010000133	180	16	0,1	35	IP34	176x140x114	40 €
	VENTS 150 DK	150	2010000044	292	24	0,13	38	IP34	205x165x132	46 €
	VENTS 150 DK (T)	150	2010000134	292	24	0,13	38	IP34	205x165x132	58 €
<b>SERIE DESIGN: Extractor axial con cubierta frontal de diseño eb blanco y compuerta de sobrepresión (K)</b>										
	VENTS 100 LDK	100	2010000041	88	14	0,085	33	IP34	152x120x126	39 €
	VENTS 100 LDK (T)	100	2010000042	88	16	0,085	33	IP34	152x120x126	48 €
	VENTS 125 LDK	125	2010000135	167	16	0,1	34	IP34	177x140x135	45 €
	VENTS 150 LDK (T)	150	2010000164	265	24	0,13	37	IP34	206x165x154	63 €
	VENTS 100 LDK (Light Blue)	100	2010000167	88	14	0,085	33	IP34	160x160x126	70 €
	VENTS 125 LDK (Light Blue)	125	2010000168	167	16	0,1	34	IP34	187x187x135	87 €
	VENTS 150 LDK (Light Blue)	150	2010000169	265	24	0,13	37	IP34	216x216x154	106 €
	VENTS 100 XK-STAR	100	2010000170	89	14	0,085	33	IP34	152x152x131/36	75 €
	VENTS 125 XK-STAR	120	2010000171	164	16	0,1	34	IP34	177x177x143/42	90 €
	VENTS 150 XK-STAR	150	2010000172	258	24	0,13	37	IP34	215x215x160/42	108 €
<b>SERIE SILENTA: Extractores domésticos axiales de bajo nivel sonoro con compuerta de sobrepresión (K)</b>										
	100 SILENTA-MK	100	2010000055	78	5,5	0,035	26	IP34	159x135x89	44 €
	100 SILENTA-MK (T)	100	2010000119	78	5,5	0,035	26	IP34	159x135x89	57 €
	125 SILENTA-MK	125	2010000056	152	9,1	0,059	31	IP34	180x150x94	46 €
	125 SILENTA-MK (T)	125	2010000137	152	9,1	0,059	31	IP34	180x150x94	61 €
	150 SILENTA-MK	150	2010000057	242	20	0,14	33	IP34	206x182x106	70 €
	150 SILENTA-MK (T)	150	2010000138	242	20	0,14	33	IP34	206x182x106	87 €

PVP IVA no incluido. Solo para profesionales • Los precios de este catálogo-tarifa están sujetos a posibles modificaciones por el incremento continuo en las materias primas y el cambio de tarifas de nuestros proveedores • Este catálogo-tarifa lleva solamente una pequeña parte de productos de cada proveedor. Para otros productos, consúltenos o infórmese a través de la página web correspondiente.



### Ventiladores en línea para conductos

La gama de ventiladores helicocentrífugos in-line son de fabricación europea con dos velocidades y diferentes acabados.

Modelo	Código	Caudal m3/h.	Presión máxima (Pa)	Consumo (W)	Intensidad máx. (Amp)	Medidas BxHxL	Nivel sonoro	Precio /Unid.	
<b>Serie TT: Ventiladores helicocentrífugos in-line con dos velocidades con carcasa en ABS. Serie económica</b>									
	TT 100/187	2010000014	187/145	60	33/21	0,21	167x190x246	36/27	60 €
	TT 125/280	2010000015	280/220	55	37/23	0,27	167x190x246	37/28	65 €
	TT 150/520	2010000016	520/405	150	60/30	0,27	223x250x295	44/33	115 €
	TT 160/520	2010000017	520/405	200	60/30	0,27	233x250x295	44/33	118 €
<b>SERIE TT PRO: Ventiladores helicocentrífugos in-line con motor de dos velocidades de alto rendimiento y carcasa en polipropileno de alta resistencia.</b>									
	TT PRO 100/250	2010000001	250/180	90	25/23	0,11	195,8x226x302,5	32/27	97 €
	TT PRO 125/350	2010000002	350/240	90	30/25	0,13	195,8x226x302,5	34/29	102 €
	TT PRO 150/565	2010000003	565/415	170	50/42	0,22	220,1x247x289	46/37	117 €
	TT PRO 160/565	2010000004	565/415	170	50/42	0,22	220,1x247x289	46/37	132 €
	TT PRO 200/1040	2010000005	1040/830	220	108/76	0,48	239x261x295,5	52/45	175 €
	TT PRO 250/1400	2010000006	1400/1110	300	177/125	0,79	287x323x383	55/47	334 €
	TT PRO 315/2050	2010000007	2050/1570	350	320/230	1,42	362x408x445	58/49	444 €

### Fancoils a 2 tubos



Fancoils a 2 tubos **SIN CARCASA** tanto para instalación horizontal como vertical. Hasta 50 Pa de presión disponible.

Modelo	Dimensiones	Código	Caudal m3/h.	Consumo máximo	Potencia Refrigeración	Potencia sensible	Potencia calefacción	Presión sonora	Precio Fan coil
CRC 23-IO-IV	474x511x218	4800066022	340/220	40	1,70/1,23	1,36/0,95	1,92/1,34	42 / 31	383 €
CRC 33-IO-IV	689x511x218	4800066023	440/270	49	2,61/1,76	1,97/1,30	2,74/1,79	43 / 31	443 €
CRC 43-IO-IV	689x511x218	4800066024	570/335	57	3,19/2,11	2,45/1,57	3,41/2,18	43 / 30	487 €



Fancoils de 2 tubos, **CON CARCASA** tanto para instalación horizontal como vertical. Aspiración inferior.

Modelo	Dimensiones	Código	Caudal m3/h.	Consumo máximo	Potencia Refrigeración	Potencia sensible	Potencia calefacción	Presión sonora	Precio Pies de apoyo	Precio Fan coil
CRC 23 MV	770x530x225	4800066002	340/220	40	1,70/1,23	1,36/0,95	1,92/1,34	42 / 31	19 €	465 €
CRC 33 MV	985x530x225	4800066003	440/270	49	2,61/1,76	1,97/1,30	2,74/1,79	43 / 31	19 €	534 €
CRC 43 MV	985x530x225	4800066004	570/335	57	3,19/2,11	2,45/1,57	3,41/2,18	43 / 30	19 €	578 €

### Kit de válvula 3 vías

Para Fancoils con y sin carcasa.

Modelo	Modelo Kit	Precio Kit
CRC 23-IO-IV	KV1212SCF	141 €
CRC 33-IO-IV	KV1212SCF	141 €
CRC 43-IO-IV	KV1212SCF	141 €
CRC 23 MV	KV1212CCF	159 €
CRC 33 MV	KV1212CCF	159 €
CRC 43 MV	KV1212CCF	159 €

PVP IVA no incluido. Solo para profesionales • Los precios de este catálogo-tarifa están sujetos a posibles modificaciones por el incremento continuo en las materias primas y el cambio de tarifas de nuestros proveedores • Este catálogo-tarifa lleva solamente una pequeña parte de productos de cada proveedor. Para otros productos, consúltenos o infórmese a través de la página web correspondiente.



# 4

## BAÑO Y COCINA

<b>1 GRIFERÍA</b>	<b>115</b>
<i>GESCOPLUS, GESCOPRO, GESCONOVA, CLEVER, GALINDO, RAMONSOLER, TEKA, TRES</i>	
<b>2 GRIFERÍA TEMPORIZADA</b>	<b>158</b>
<i>CLEVER, NOFER, PRESTO, RAMONSOLER</i>	
<b>3 SANITARIOS</b>	<b>168</b>
<i>GESCOPLUS, ROCA</i>	
<b>4 MUEBLES DE BAÑO</b>	<b>182</b>
<i>NOFER, ROCA</i>	
<b>5 MAMPARAS DE BAÑO</b>	<b>185</b>
<i>GRUPO KASSANDRA</i>	
<b>6 BAÑERAS Y PLATOS DE DUCHA</b>	<b>189</b>
<i>GESCOPLUS, ROCA</i>	
<b>7 MOVILIDAD REDUCIDA Y COLECTIVIDADES</b>	<b>194</b>
<i>GESCOPLUS, MEDICLINICS, NOFER, PRESTO</i>	
<b>8 TRITURADORES SANITARIOS</b>	<b>203</b>
<i>JIMTEN, SFA SANITRIT</i>	
<b>9 ACCESORIOS Y COMPLEMENTOS, MECANISMOS Y CISTERNAS EMPOTRADAS</b>	<b>206</b>
<i>GESCOPLUS, JIMTEN, SOBIME</i>	
<b>10 FREGADEROS</b>	<b>212</b>
<i>PLASTIMODUL, TEKA</i>	
<b>11 ELECTRODOMÉSTICOS</b>	<b>215</b>
<i>TEKA</i>	
<b>12 CONDUCTOS EXTRACCIÓN CAMPANA COCINA</b>	<b>216</b>
<i>ELINSA-SYR</i>	



## GRIFERÍA GESCOPLUS

**REF**
**PVP**

520101	Grifo Lavabo S2 GESCO PLUS	51,50 €
520103	Grifo Lavabo S3 GESCO PLUS	51,50 €
520301	Grifo Bidé S2 GESCO PLUS	51,50 €
520501	Grifo Baño-Ducha S2 GESCO PLUS CON EQUIPO	90,50 €
520801	Grifo Ducha S2 GESCO PLUS CON EQUIPO	75,00 €
520621	Grifo Fregadero vertical cónico caño cisne S2	68,00 €
965402RP230	Columna ducha Termostática	243,95 €
187402RP230	Columna ducha Telescópica monomando	201,50 €
1878002RP230	Columna ducha fija monomando	185,50 €

**S2:** Sistema de ahorro de agua. Apertura con un punto intermedio al 50% del caudal nominal.  
**S3:** Ahorro de agua y energía. En la posición central de la maneta, el grifo abre sólo en agua fría.

**GRIFERÍA GESCO PRO**



61923 63,17 €

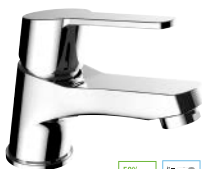

61924 53,76 €



61926 87,07 €



61927 71,71 €



61928 75,94 €



61929 194,59 €



61925 53,76 €

PVP IVA no incluido. Solo para profesionales • Los precios de este catálogo-tarifa están sujetos a posibles modificaciones por el incremento continuo en las materias primas y el cambio de tarifas de nuestros proveedores • Este catálogo-tarifa lleva solamente una pequeña parte de productos de cada proveedor. Para otros productos, consúltenos o infórmese a través de la página web correspondiente.

## GRIFERÍA GescoNova



**MONOMANDO LAVABO GescoNova**

**S2:** 54,10 €    **C3:** 60,20 €



**MONOMANDO BIDÉ GescoNova**

**S2:** 60,18 €



**MONOMANDO BAÑO-DUCHA  
CON EQUIPO GescoNova**

**C2:** 92,50 €



**MONOMANDO DUCHA  
CON EQUIPO GescoNova**

**C2:** 77,50 €



**MONOMANDO  
FREGADERO  
CAÑO VERTICAL  
GescoNova**

**S3:** 70,40 €



**MONOMANDO  
FREGADERO CAÑO  
CUELLO CISNE  
GescoNova**

**S3:** 99,00 €

**S2 y C2:** sistema de ahorro de agua. Apertura con un punto intermedio al 50% del caudal nominal.  
**S3 y C3:** ahorro de agua y energía. En la posición central de la maneta, el grifo abre sólo en agua fría.

PVP IVA no incluido. Solo para profesionales • Los precios de este catálogo-tarifa están sujetos a posibles modificaciones por el incremento continuo en las materias primas y el cambio de tarifas de nuestros proveedores • Este catálogo-tarifa lleva solamente una pequeña parte de productos de cada proveedor. Para otros productos, consúltenos o infórmese a través de la página web correspondiente.

**PLATINUM**

• VELVET, disponible en 3 acabados:  Negro mate  Gunmetal cepillado  Oro cepillado

**VELVET I**



6 l/min

61939

230,00 €

**VELVET II**



7 l/min

61946

272,60 €

**VELVET III**



5 l/min

61953

272,60 €



6 l/min

61936

150,00 €



7 l/min

61943

177,80 €



5 l/min

61950

177,80 €

• iClever 2 VÍAS, en 3 acabados •  Negro mate  Gunmetal cepillado  Oro cepillado



REF.	€	Q
61108	200,50	6
98711	88,00	6

61114	47,40	50
61870	99,40	8
61044	23,90	25
61113	30,30	30
60795	23,40	50

512,90



REF.	€	Q
61960	291,70	6
98711	88,00	6

61966	69,00	-
61964	180,60	-
61968	34,70	-
61970	45,40	-
61972	34,10	-

743,50



REF.	€	Q
61961	291,70	6
98711	88,00	6

61967	69,00	-
61963	180,60	-
61969	34,70	-
61971	45,40	-
61973	34,10	-

743,50

PVP IVA no incluido. Solo para profesionales • Los precios de este catálogo-tarifa están sujetos a posibles modificaciones por el incremento continuo en las materias primas y el cambio de tarifas de nuestros proveedores • Este catálogo-tarifa lleva solamente una pequeña parte de productos de cada proveedor. Para otros productos, consúltenos o infórmese a través de la página web correspondiente.



**PLATINUM**

**SAONA SLIM**



60115 **138,70 €**

• 61176 **152,60 €**



60118 **185,80 €**

• 61175 **204,40 €**



60121 **138,70 €**



60124 **195,60 €**



60126 **162,70 €**



60128 **174,10 €**



61447 **204,60 €**



61446 **142,80 €**



61449 **142,80 €**



**ELIZABETH**



61511 **227,90 €**



61512 **183,70 €**



61454 **174,10 €**

PVP IVA no incluido. Solo para profesionales • Los precios de este catálogo-tarifa están sujetos a posibles modificaciones por el incremento continuo en las materias primas y el cambio de tarifas de nuestros proveedores • Este catálogo-tarifa lleva solamente una pequeña parte de productos de cada proveedor. Para otros productos, consúltenos o infórmese a través de la página web correspondiente.

**PLATINUM**

**NINE xtreme**  
Grifería termostática



Incluye kit de ducha



60133 240,10 €



Incluye kit de ducha



60131 280,10 €



60791 588,00 €



60135 534,50 €

**GRIFERÍA ELECTRÓNICA**



Funcionamiento con PILAS



61443 132,60 €



Funcionamiento con SUMINISTRO ELÉCTRICO



61444 152,20 €



**PLATINUM**

**NINE elegance**  
Grifería termostática



Incluye kit de ducha



60154 257,90 €



99731 621,60 €

PVP IVA no incluido. Solo para profesionales • Los precios de este catálogo-tarifa están sujetos a posibles modificaciones por el incremento continuo en las materias primas y el cambio de tarifas de nuestros proveedores • Este catálogo-tarifa lleva solamente una pequeña parte de productos de cada proveedor. Para otros productos, consúltenos o infórmese a través de la página web correspondiente.

**STYLES**

**AGORA xtreme**



5l/min  
60103 185,80 € ●  
60707 204,40 € ●  
60706 204,40 € ○



5l/min  
60100 136,40 € ●  
60705 150,00 € ●  
60704 150,00 € ○



5l/min  
60106 136,40 € ●  
61717 150,00 € ●



5l/min  
61720 136,40 € ●  
61722 150,00 € ●



5l/min  
61723 185,80 € ●  
61724 204,40 € ●



5l/min  
61121 122,70 € ●  
61133 135,00 € ●



iclever 2 98711 necesario. No incluido  
61228 128,90 € ●  
61110 141,80 € ●



50%  
60109 195,60 € ●  
61718 215,20 € ●



50%  
60111 162,70 € ●  
61719 179,00 € ●

**VOGUE xtreme**



61407 148,50 € ●  
61375 163,40 € ●



61405 96,00 € ●  
61373 105,60 € ●



61410 180,50 € ●  
61984 198,60 € ●



61412 127,10 € ●  
61985 139,80 € ●



61417 130,70 €

PVP IVA no incluido. Solo para profesionales • Los precios de este catálogo-tarifa están sujetos a posibles modificaciones por el incremento continuo en las materias primas y el cambio de tarifas de nuestros proveedores • Este catálogo-tarifa lleva solamente una pequeña parte de productos de cada proveedor. Para otros productos, consúltenos o infórmese a través de la página web correspondiente.

**STYLES**

**VOGUE** *elegance*



61374 148,50 €

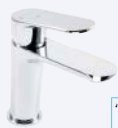

61371 96,00 €

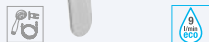

61378 180,50 €

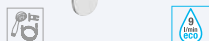

61389 127,10 €



61130 708,80 € ●  
61738 779,70 € ●

**WITH2** *antigona*



94474 74,70 € ●  
61764 100,80 € ●



61765 131,80 € ●  
61766 177,90 € ●



98426 192,10 €



98429 158,30 €



94489 28,40 € ●  
61767 44,00 € ●



94475 74,70 € ●  
61768 100,80 € ●



94476 131,60 € ●  
61769 269,80 € ●



94477 88,00 € ●  
61770 180,50 € ●



61772 152,80 € ●  
61773 206,20 € ●



92049 67,50 € ●  
61771 94,60 € ●

PVP IVA no incluido. Solo para profesionales • Los precios de este catálogo-tarifa están sujetos a posibles modificaciones por el incremento continuo en las materias primas y el cambio de tarifas de nuestros proveedores • Este catálogo-tarifa lleva solamente una pequeña parte de productos de cada proveedor. Para otros productos, consúltenos o infórmese a través de la página web correspondiente.

**STYLES PRO**

**PANAM urban**



94695 56,00 €



94696 56,00 €



94697 90,70 €



94698 74,70 €



92350 79,10 €

**ROCKET**



62057 53,50 € ●

62072 58,90 € ●



62055 47,00 € ●

62070 51,70 € ●



62065 89,00 € ●

62080 97,90 € ●



62067 73,00 € ●

62082 80,30 € ●



62069 56,00 € ●

62084 61,60 € ●

**WITH2 guayama**



96084 63,60 €



96086 93,60 €



96087 65,40 €



96089 62,70 €



96767 33,60 €

PVP IVA no incluido. Solo para profesionales • Los precios de este catálogo-tarifa están sujetos a posibles modificaciones por el incremento continuo en las materias primas y el cambio de tarifas de nuestros proveedores • Este catálogo-tarifa lleva solamente una pequeña parte de productos de cada proveedor. Para otros productos, consúltenos o infórmese a través de la página web correspondiente.

**STYLES PRO**

GO!

**NEW**



61832 51,00 €



98620 43,00 €



98623 57,00 €



98622 69,00 €



62051 72,00 €

GO!2

**NEW**



62131 51,00 €



62130 43,00 €



62134 57,00 €



62133 69,00 €



62135 53,00 €

GO!2

**NEW**



62141 56,10 €



62140 47,30 €



62144 62,70 €



62143 75,90 €



62145 58,30 €

PVP IVA no incluido. Solo para profesionales • Los precios de este catálogo-tarifa están sujetos a posibles modificaciones por el incremento continuo en las materias primas y el cambio de tarifas de nuestros proveedores • Este catálogo-tarifa lleva solamente una pequeña parte de productos de cada proveedor. Para otros productos, consúltenos o infórmese a través de la página web correspondiente.

**STYLES PRO**

UP! **urban**

En 4 acabados: Cromado Negro mate Gunmetal cepillado Oro cepillado



61007 158,30 €



61009 174,10 €



61954 253,30 €



61956 253,30 €



61011 189,40 €  
61896 208,30 €



iclever 2  
98711  
Necesario  
No incluido

61106 182,30 €  
61108 200,50 €

61960 291,70 €  
61961 291,70 €

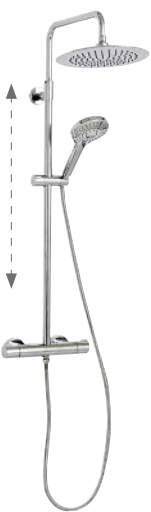

61000 368,20 €



61003 405,00 €

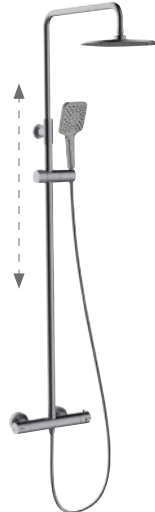

61958 589,10 €



61959 589,10 €



61005 316,60 €

PVP IVA no incluido. Solo para profesionales • Los precios de este catálogo-tarifa están sujetos a posibles modificaciones por el incremento continuo en las materias primas y el cambio de tarifas de nuestros proveedores • Este catálogo-tarifa lleva solamente una pequeña parte de productos de cada proveedor. Para otros productos, consúltenos o infórmese a través de la página web correspondiente.

**GRIFERÍA PARA EQUIPOS DE CALIDAD DEL AGUA**



PURE

61428 176,90 €



61103 202,70 €  
61237 273,90 €



61100 309,50 €



ABATIBLE

61727 223,20 €



61834 325,80 €



60729 344,10 €

**GRIFERÍA ALPINA CLASSIC**



61901 170,00 €



61902 170,00 €



61903 150,00 €



61904 170,00 €

**GRIFERÍA CHEF**



60143 176,00 €



60146 193,60 €



62121 193,60 €



99733 254,60 €

PVP IVA no incluido. Solo para profesionales • Los precios de este catálogo-tarifa están sujetos a posibles modificaciones por el incremento continuo en las materias primas y el cambio de tarifas de nuestros proveedores • Este catálogo-tarifa lleva solamente una pequeña parte de productos de cada proveedor. Para otros productos, consúltenos o infórmese a través de la página web correspondiente.



TEMPORIZADOS



60734 62,30 €



61729 96,10 €



60735 49,50 €



60736 50,40 €



96152 71,40 €

DUCHA HIGIÉNICA



61117 93,30 € ●  
61118 102,60 € ●



61974 149,30 € ●  
61975 149,30 € ●



97801 119,10 €



97802 66,70 €

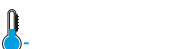

97803 61,80 €



98442 54,70 €



61119 26,20 € ●  
61120 37,20 € ●

QUICK-CLAC METÁLICO

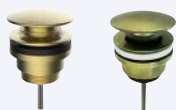

98674 15,50 € ●  
60702 17,10 € ●  
60701 17,10 € ○  
61978 24,80 € ●  
61979 24,80 € ●  
61819 21,00 € ●

PVP IVA no incluido. Solo para profesionales • Los precios de este catálogo-tarifa están sujetos a posibles modificaciones por el incremento continuo en las materias primas y el cambio de tarifas de nuestros proveedores • Este catálogo-tarifa lleva solamente una pequeña parte de productos de cada proveedor. Para otros productos, consúltenos o infórmese a través de la página web correspondiente.

**CONJUNTOS DE DUCHA**

**PANAM EVO XTREME**



61017 307,70 €



61019 348,30 €



61022 277,40 €

GO!

**NEW**



62168 225,00 €

GO!2

**NEW**



62169 247,50 €

GO!

**NEW**



61877 175,00 €

GO!2

**NEW**



62124 192,50 €

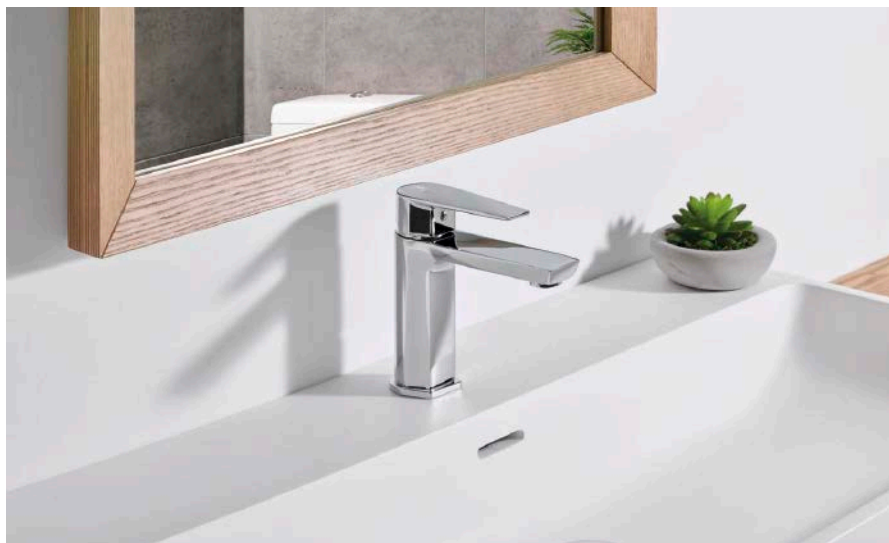

**DALMA**  
Lavabo  
Ref. 7205000  
PVP: 76,40 €



**AROHA**  
Lavabo  
Ref. 4605000  
PVP: 83,70 €



**NINE**  
Lavabo  
Ref. 4625000  
PVP: 84,20 €



**NITRO**  
Lavabo  
Ref. 5245000  
PVP: 183,50 €



**THEO DARK**  
Lavabo  
Ref. 8635036  
PVP: 182,10 €



**INGO PLUS**  
Lavabo  
Ref. 7155000  
PVP: 62,80 €



PVP IVA no incluido. Solo para profesionales • Los precios de este catálogo-tarifa están sujetos a posibles modificaciones por el incremento continuo en las materias primas y el cambio de tarifas de nuestros proveedores • Este catálogo-tarifa lleva solamente una pequeña parte de productos de cada proveedor. Para otros productos, consúltenos o infórmese a través de la página web correspondiente.



**PYSA**  
Columna termostática  
Ref. 50049302  
PVP: 559,10 €



**THEO DARK**  
Columna mezcladora  
Ref. 86350336  
PVP: 691,50 €



**CÓNICO**  
Columna mezcladora  
Ref. 71750300  
PVP: 437,20 €



**CÓNICO**  
Lavabo  
Ref. 7175000  
PVP: 71,30 €



**THEO**  
Grifo de cocina  
Ref. 8648800  
PVP: 194,60 €





**INGO PLUS**  
Grifo de cocina  
Ref. 7158600  
PVP: 78,10 €

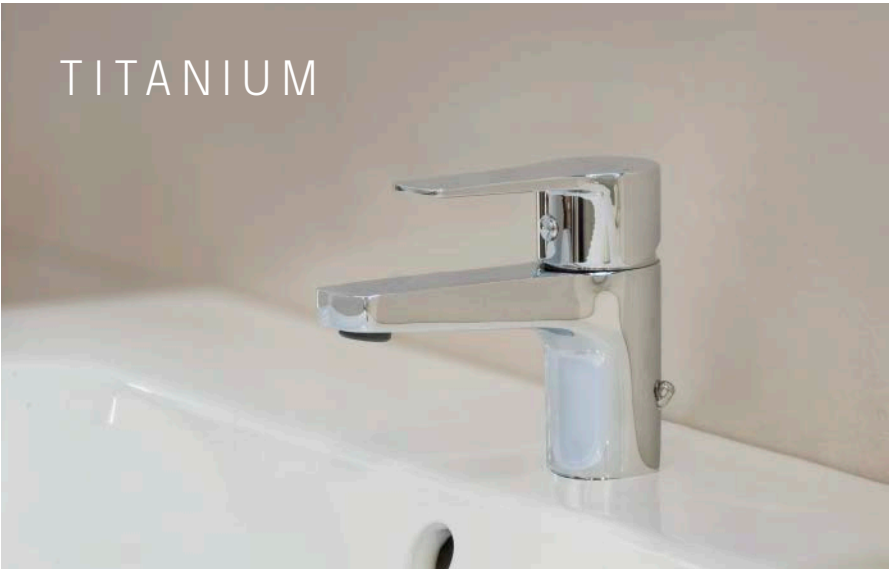

PVP IVA no incluido. Solo para profesionales • Los precios de este catálogo-tarifa están sujetos a posibles modificaciones por el incremento continuo en las materias primas y el cambio de tarifas de nuestros proveedores • Este catálogo-tarifa lleva solamente una pequeña parte de productos de cada proveedor. Para otros productos, consúltenos o infórmese a través de la página web correspondiente.

# TITANIUM

**180102** 47,1 €  
18A305345

Monomando para lavabo



**180102VA9065** 57,2 €  
18A305346

Monomando para lavabo con válvula automática 1<sup>1/4</sup>. Ref. 9065 ABS



**180102VA1169** 65,3 €  
18A305347

Monomando para lavabo, con válvula automática 1<sup>1/4</sup>. Ref. 1167 latón

**1801F** 37,9 €  
18A304164

Grifo para lavabo de 1 agua fría (1 unidad)



**180601** 71,8 €  
18E300789

Monomando para fregadero con caño giratorio



**189102** 57,0 €  
18A305348

Monomando para lavabo, con sistema de apertura en agua fría.

**189102VA9065** 67,1 €  
18A305349

Monomando para lavabo con válvula automática 1<sup>1/4</sup>. Ref. 9065 ABS

Ahorro de energía  
Apertura en frío



**189102VA1169** 75,2 €  
18A305350

Monomando para lavabo, con válvula automática 1<sup>1/4</sup>. Ref. 1167 latón

**180602** 70,7 €  
18E303494

Monomando para fregadero con caño giratorio



**183611** 90,3 €  
18E308417

Monomando para fregadero con caño giratorio



1805S 71,2 €

261500

Monomando de baño - ducha sin equipo de ducha



1808S 55,8 €

261501

Monomando ducha sin equipo de ducha

VP



1805VP2 86,5 €

18C306229

Con equipo de ducha

VP



1808VP2 71,3 €

18D306231

Con equipo de ducha

VM



1805VM2 94,3 €

18C306230

Con equipo de ducha

VM



1808VM2 78,9 €

18D306233

Con equipo de ducha

D1



1805D1 99,8 €

18C306237

Con equipo de ducha

D1



1808VD1 84,4 €

18D306238

Con equipo de ducha



187802RP230 262,3 €

18D307937

Conjunto monomando de gran ducha con columna fija, rociador ABS Ø230 mm.



187402RP240 340,5 €

18D307081

Conjunto monomando de gran ducha con columna telescópica, rociador ABS Ø240 mm.

BX187802RP230 1.272,2 €

18G307939

BOX PALET, 5 und. -3% dto. incluido



BX187402RP240 1.651,7 €

18G307082

BOX PALET, 5 und. -3% dto. incluido



K1818013 175,9 €

18D301862

Conjunto monomando empotrado 1 vía con rociador mural ABS Ø 240



K1815021 304,9 €

18C301864

Conjunto monomando empotrado 2 vías con soporte más toma de agua, teleducha y rociador mural ABS Ø 240



K1815022 318,9 €

18C301865

Conjunto monomando empotrado 2 vías con soporte más toma de agua, teleducha y rociador mural ABS 225x225

NEW FLY



570221 66,4 €  
57A307809  
Monomando para lavabo



570221VA9065 77,0 €  
57A307812

Monomando para lavabo  
con válvula automática 1/4.  
Ref. 9065 ABS



570221VA1169 85,6 €  
57A307811

Monomando para lavabo,  
con válvula automática 1/4.  
Ref. 1167 latón

Ahorro de energía  
Apertura en frío



570223 66,4 €  
57A307810

Monomando para lavabo



570223VA9065 77,0 €  
57A307814

Monomando para lavabo  
con válvula automática 1/4.  
Ref. 9065 ABS

570223VA1169 85,6 €  
57A307813

Monomando para lavabo,  
con válvula automática 1/4.  
Ref. 1167 latón



TOOL FREE

570111 69,7 €

57A305652

570111NM 107,1 €

57A305996

Monomando para lavabo

570111VA9065 80,6 €

57A306062

Monomando para lavabo con válvula automática 1<sup>1/4</sup>. Ref. 9065 ABS

570111VA1169 89,4 €

57A306058

Monomando para lavabo, con válvula automática 1<sup>1/4</sup>. Ref. 1167 latón



571011 148,2 €

57A306082

571011NM 222,3 €

57A306083

Monomando para lavabo alto

Ahorro de energía  
Apertura en frío



TOOL FREE

570113 69,7 €

57A305995

Monomando para lavabo, con sistema de apertura en agua fría.

570113VA9065 80,6 €

57A306068

Con válvula automática ABS

570113VA1169 89,4 €

57A306067

Con válvula automática latón

570321 68,4 €

57B307815

570321NM 105,1 €

57B307817

Monomando para bidé

570321VA9065 79,4 €

57B307819

Con válvula automática ABS

570321VA1169 88,1 €

57B307818

Con válvula automática latón



TOOL FREE



570502S 97,4 €

57C303572

570502SNM 175,4 €

57C303580

Monomando de baño - ducha sin equipo de ducha



570802S 77,4 €

57D303575

570802SNM 140,7 €

57D303699

Monomando Baño-Ducha, con equipo de ducha

BTNM



570502BTNM 303,0 €

57C303581

Con equipo de ducha

BTNM



570802BTNM 268,5 €

57D303583

Con equipo de ducha

T3



570502T3 148,3 €

57C303573

Con equipo de ducha

T3



570802T3 128,5 €

57D303576

Con equipo de ducha

T1



570502T1 142,2 €

57C303574

Con equipo de ducha

T1



570802T1 122,2 €

57D303577

Con equipo de ducha



# CIVIC

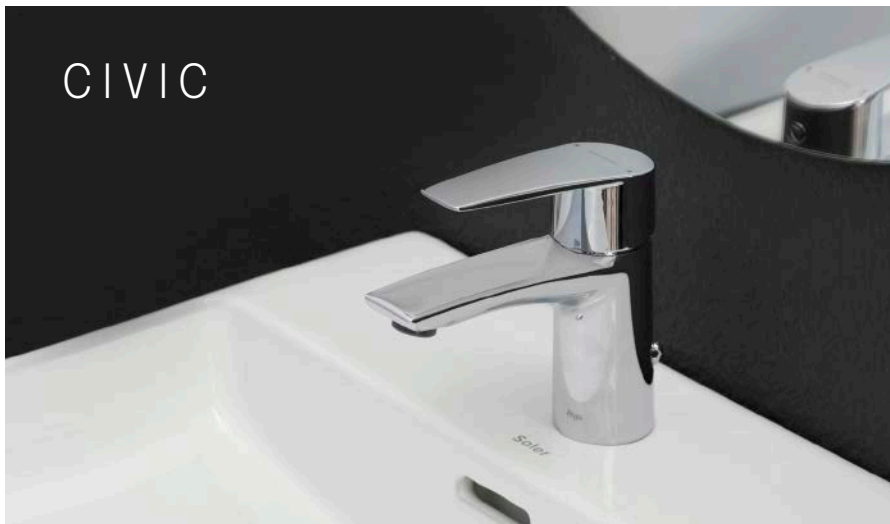

510101 53,7 €  
51A307358

Monomando para lavabo

510101VA9065 64,5 €  
51A307360

Monomando para lavabo con válvula automática 1/4. Ref. 9065 ABS

510101VA1169 77,2 €  
51A307359

Monomando para lavabo, con válvula automática 1/4. Ref. 1167 latón



510103 53,7 €  
51A307361

Monomando para lavabo, con sistema de apertura en agua fría.

510103VA9065 64,5 €  
51A307363

Monomando para lavabo con válvula automática 1/4. Ref. 9065 ABS

510103VA1169 77,2 €  
51A307362

Monomando para lavabo, con válvula automática 1/4. Ref. 1167 latón

Ahorro de energía  
Apertura en frío



510301 55,0 €  
51B307364

Monomando para bidé

510301VA9065 65,9 €  
51B307367

Monomando para bidé con válvula automática 1/4. Ref. 9065 ABS

510301VA1169 78,7 €  
51B307365

Monomando para bidé, con válvula automática 1/4. Ref. 1167 latón



510501S 80,0€  
51C307369

Monomando de baño -  
ducha sin equipo de ducha



510801S 62,7€  
51D307378

Monomando Baño-Ducha,  
con equipo de ducha

VP



510501VP2 96,6€  
51C307371

Con equipo de ducha

VP



510801VP2 79,4€  
51D307380

Con equipo de ducha

VM



510501VM2 104,0€  
51C307370

Con equipo de ducha

VM



510801VM2 86,8€  
51D307379

Con equipo de ducha

D1



510501D1 109,5€  
51C307368

Con equipo de ducha

D1



510801VD1 92,3€  
51D307372

Con equipo de ducha



510602 78,2€  
51E307385

Monomando cocina con  
caño alto giratorio



510901 66,2€  
51E307386

Monomando cocina con  
caño bajo giratorio



510701CC 111,5€  
51E307388

Monomando cocina mural  
con caño bajo giratorio



511701CC 95,6€  
51E307387

Monomando cocina  
mural con caño alto  
giratorio.



1 VIA

511801S 83,8 €

51D307381

Conjunto monomando de ducha empotrado 1 vía



K5118012 180,1 €

51D307390

Kit monomando empotrado 1 vía con rociador MURAL ABS



2 VIAS

511512S 136,3 €

51D307383

Conjunto monomando de baño-ducha empotrado 2 vías.



K511021 311,7 €

51D307391

Conjunto monomando empotrado 2 vías con soporte más toma de agua, teleducha y rociador mural ABS.



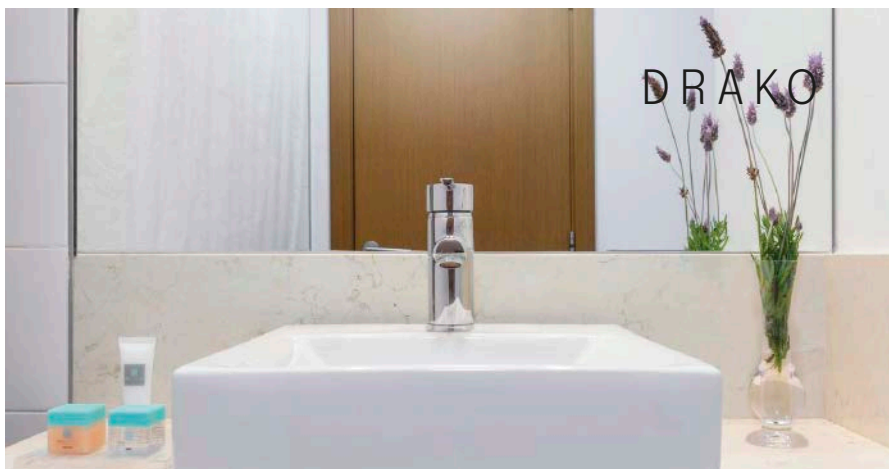

3304 111,5 €  
33A300822  
Monomando para lavabo

3304VA1169 131,4 €  
33A304403  
Monomando para lavabo, con válvula automática<sup>1/4</sup>. Ref. 1169 inox



330403 116,8 €  
33A300846

Monomando para lavabo, con sistema de apertura en agua fría.

330403VA1169 136,8 €  
33A304232

Monomando para lavabo, con válvula automática<sup>1/4</sup>. Ref.1169 inox

Ahorro de energía  
Apertura en frío



330302 111,5 €  
33B302519  
Monomando para bidé

330302VA1169 131,4 €  
33B304231  
Monomando para bide, con válvula automática <sup>1/4</sup>". Ref. 1169 inox



3310 210,0 €  
218562

Monomando para lavabo alto



332102 241,3 €  
33A300690

Monomando para lavabo empotrado, caño 19 cm.



332002 241,3 €  
33A300691

Monomando para lavabo empotrado, caño 19 cm.



332103 251,8 €  
33A301459

Monomando para lavabo empotrado, caño 24 cm.

332003 251,8 €  
33A301458

Monomando para lavabo empotrado, caño 24 cm.



3305S 162,5 €  
217221

Monomando de baño - ducha sin equipo de ducha

3308S 128,9 €  
217230

Monomando Baño-Ducha, con equipo de ducha

T3



3305T3 213,6 €  
257829

Con equipo de ducha

T3



3308T3 179,9 €  
257847

Con equipo de ducha

D



3305D 199,4 €  
217075

Con equipo de ducha

D



3308D 165,6 €  
217084

Con equipo de ducha



ALEXIA



3604 ©	116,4 €
36A300352	
3604NM	181,3 €
36A300617	
3604NC	211,4 €
36A302177	
3604OC	211,4 €
36A302281	
Monomando para lavabo (M)	



3602	191,7 €
36A300506	
Monomando lavabo (L)	



360302	95,3 €
36B303692	
3603NM	148,4 €
36B302276	
3603NC	173,1 €
36B302275	
3603OC	173,1 €
36B302277	
Monomando para bidé	



3611	109,9 €
36A300354	
Monomando lavabo	

	Cromo
	Negro mate
	Niquel cepillado
	Oro cepillado



3605S	143,9 €
36C300356	
360501SNM	215,9 €
36C303662	

Monomando de baño - ducha sin equipo de ducha

**BTNM**



360501BTNM	368,0 €
36C303666	

Con equipo de ducha



**TR**

3605TR	245,7 €
36C300628	

Con equipo de ducha



**T1**

3605T1	188,7 €
36C300627	

Con equipo de ducha



3608S	116,4 €
36D300357	
360801SNM	174,6 €
36D303663	

Monomando de ducha sin equipo de ducha

**BTNM**

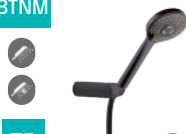

360801BTNM	326,7 €
36C303668	

Con equipo de ducha



**TR**

3608TR	218,2 €
36D300632	

Con equipo de ducha



**T1**

3608T1	161,2 €
36D300631	

Con equipo de ducha



1 VIA

361801S	104,3 €
36D300365	
361801SNM	156,5 €
36C302298	
361801SNC	189,4 €
36C302297	
361801SOC	189,4 €
36C302300	

Monomando de ducha empotrado 1 vía con placa metálica y sin equipo ducha



K3618013	333,9 €
36D301352	
K3618013NM	500,9 €
36D302887	
K3618013OC	602,6 €
36D302888	

Kit monomando empotrado 1 vía con rociador metálico mural Ø 300 mm.



2 VIAS

361502S	187,3 €
36C300363	
361502SNM	280,9 €
36C302116	
361502SNC	340,6 €
36C302291	
361502SOC	340,6 €
36C302292	

Monomando de baño- ducha empotrado 2 vías con placa metálica sin equipo ducha



K3615022	396,4 €
36C301354	
K3615022NM	594,7 €
36D302893	
K3615022OC	693,7 €
36D302894	

Kit monomando empotrado 2 vías con soporte más toma de agua, teleducha y rociador mural metálico Ø300 mm





## BLAUTHERM KIT EMPOTRADO TERMOSTÁTICO!

948712RP240	429,2 €
94D302547	
948712RP240NM	643,7 €
94D303671	

Conjunto termostático empotrado 2 vías con soporte más toma de agua, teleducha y rociador mural ABS Ø 240 mm.



948712RPK225	454,3 €
94D302549	

Conjunto termostático empotrado 2 vías con soporte más toma de agua, teleducha y rociador mural ABS cuadrado 225x225

ABS





# BLAUTHERM KIT EMPOTRADO MONOMANDO!



ABS

941502RP240 299,6 €  
94C301586  
941502RP240NM 449,3 €  
94D303675

Conjunto monomando empotrado 2 vías con soporte más toma de agua y rociador mural ABS Ø 240 mm.

ABS

941502RPK225 337,2 €  
94C301587  
Conjunto monomando empotrado 2 vías con soporte más toma de agua, teleducha y rociador mural ABS cuadrado 225x225

ABS

945612RP300 874,1 €  
94C308561  
945612RP300NM 1.311,4 €  
94C308562

Conjunto TERMOSTÁTICO baño-ducha gran ducha, columna TELESCÓPICA accesorios ABS

ABS

935612RP300 812,9 €  
94C308565  
935612RP300NM 1.219,6 €  
94C308567

Conjunto MONOMANDO baño-ducha gran ducha con columna TELESCÓPICA, accesorios ABS



945612RPK300 900,4 €	94C308563	935612RP300 837,3 €	94C308568
945612RP300NM 1.350,8 €	94C308564	935612RPK300NM 1.256,2 €	94C308569

## COLUMNA DE DUCHA BLAUTHERM



ABS

ABS

ABS

ABS





945412Q3RP300	528,2 €	945412RPK300	540,2 €	937415RP300	431,8 €	937415RPK300	445,0 €
94D309399	■	94D307344	■	94D308931	■	94D308884	■
945412Q3RP300NM	792,3 €	945412RPK300NM	810,3 €	937415RP300NM	647,6 €	937415RPK300NM	667,6 €
94D309400	■	94D307345	■	94D308927	■	94D308929	■
945412RP300OC	924,4 €	945412RPK300OC	945,3 €	937415RP300OC	755,5 €	937415RPK300OC	778,9 €
94D307342	■	94D307346	■	94D308928	■	94D308930	■

Columna de ducha termostática TELESCÓPICA, con rociador de 300 cm redondo, accesorios ABS

Columna de ducha termostática TELESCÓPICA, con rociador de 300 cm cuadrado, accesorios ABS

Columna de ducha monomando TELESCÓPICA, con rociador de 300 cm. redondo, accesorios ABS

Columna de ducha monomando TELESCÓPICA, con rociador de 300 cm. cuadrado, accesorios ABS

BX945412Q3RP300	2.561,8 €	BX945412RPK300	2.619,9 €	BX937415RP300	2.094,2 €	BX937415RPK300	2.158,4 €
94G309401		94G307823		94G308855		94G308856	
BX945412Q3RP300NM	3.842,5 €	BX945412RPK300NM	3.929,9 €	BX937415RP300NM	3.140,9 €	BX937415RPK300NM	3.237,8 €
94G309402		94G303828		94G308933		94G308935	
BX945412RP300OC	4.482,9 €	BX945412RPK300OC	4.584,8 €	BX937415RP300OC	3.664,2 €	BX937415RPK300OC	3.777,2 €
94G307822		94G307826		94G308934		94G308936	
BOX PALET, 5 und. -3% dto. incluido		BOX PALET, 5 und. -3% dto. incluido		BOX PALET, 5 und. -3% dto. incluido		BOX PALET, 5 und. -3% dto. incluido	

PVP IVA no incluido. Solo para profesionales • Los precios de este catálogo-tarifa están sujetos a posibles modificaciones por el incremento continuo en las materias primas y el cambio de tarifas de nuestros proveedores • Este catálogo-tarifa lleva solamente una pequeña parte de productos de cada proveedor. Para otros productos, consúltenos o infórmese a través de la página web correspondiente.



Colocación y extracción sin esfuerzo se autoposiciona por el campo magnético.

## COCINA MAGNET

898801MC	334,6 €
38E306084	
898801MCNM	501,8 €
38E306085	
898801MCNC	501,8 €
38E306086	



## PURE WATER

Monomando con circuito para agua purificada, duchita 1 jet orientable y caño flexible de silicona para cocina



386801MA	264,0 €
38E303484	
386801MACU	462,0 €
38E304205	

Monomando con duchita 1 jet orientable y caño flexible de silicona para cocina



388801MA	238,3 €
38E303469	
388801MACU	417,0 €
38E305118	

Monomando con duchita 1 jet orientable y caño flexible de silicona para cocina



Colocación y extracción sin esfuerzo se autoposiciona por el campo magnético.

388801MC	238,3 €
38E303421	
388801MCNM	357,5 €
38E303481	
388801MCNC	417,0 €
38E304206	

Monomando con duchita 1 jet orientable y caño flexible de silicona para cocina



388401MC	256,3 €
38E303408	
388401MCNM	384,5 €
38E303420	
388401MCNC	448,5 €
38E303600	

Fregadero caño alto giratorio.



388401MA	256,3 €
38E303410	
388401MACU	448,5 €
38E305119	

Fregadero caño alto giratorio.



380602MC	127,6 €
38E304233	

Monomando para fregadero con caño giratorio

330602CUC	249,6 €
33E305120	

Monomando para fregadero con caño giratorio



382902MC	187,2 €
38E304204	

Monomando para fregadero de caño giratorio alto

332902CUC	328,7 €
33E305121	

Monomando para fregadero con caño giratorio



## PROFESIONAL

386501MD	244,7 €
38E303603	

Monomando con duchita orientable para gran cocina

386601MC	270,4 €
38E303479	
386701MC	472,3 €
38E303480	

Monomando con duchita orientable para gran cocina



**Grifos TEKA**

GRIFOS

**TEKA**

**Diseño sobresaliente**



**TOTAL OVAL 938**

Ref. (Negro) 116202019 | EAN: 8434778027280  
**PRECIO 270,00 €**

- Monomando delgado y elegante
- Caño giratorio 360°
- Maneral extraible 1 función con flexible extra resistente / Aireador anticalcáreo
- Sistema instalación Easy Fix
- Latiguillos de alimentación flexibles de 3/8"
- Cartucho de discos cerámicos de alta resistencia
- Control de temperatura de alta precisión
- Posibilidad de aireador con limitador de caudal\*



**TOTAL OVAL 938**

Ref. (Cromo) 116202017 | EAN: 8434778027256  
**PRECIO 250,00 €**

- Monomando delgado y elegante
- Caño giratorio 360°
- Maneral extraible 1 función con flexible extra resistente / Aireador anticalcáreo
- Sistema instalación Easy Fix
- Latiguillos de alimentación flexibles de 3/8"
- Cartucho de discos cerámicos de alta resistencia
- Control de temperatura de alta precisión
- Posibilidad de aireador con limitador de caudal\*



**TOTAL OVAL 915**

Ref. (Negro) 116300064 | EAN: 8434778027743  
**PRECIO 170,00 €**

- Monomando delgado y elegante
- Caño giratorio 360° / Aireador anticalcáreo
- Sistema instalación Easy Fix
- Latiguillos de alimentación flexibles de 3/8"
- Cartucho de discos cerámicos de alta resistencia
- Control de temperatura de alta precisión
- Caudal de mezcla: 5 l/min a 3 Bar de presión



**TOTAL OVAL 915**

Ref. (Cromo) 116300062 | EAN: 8434778027729  
**PRECIO 150,00 €**

- Monomando delgado y elegante
- Caño giratorio 360° / Aireador anticalcáreo
- Sistema instalación Easy Fix
- Latiguillos de alimentación flexibles de 3/8"
- Cartucho de discos cerámicos de alta resistencia
- Control de temperatura de alta precisión
- Caudal de mezcla: 5 l/min a 3 Bar de presión



**EASY IN 915**

Ref. 531952011 | EAN: 842152008073  
**PRECIO 180,00 €**

- Monomando caño alto, Negro
- Caño giratorio
- Aireador anticalcáreo
- Cartucho discos cerámicos alta resistencia
- Control de temperatura de alta precisión
- Mayor sensibilidad, movimientos más suaves / Sistema instalación Easy Fix
- Latiguillos de alimentación flexibles de 3/8" - 1/2"
- Posibilidad de aireador con limitador de caudal\*



**EASY IN 914**

Ref. 5319412 | EAN: 842152051487  
**PRECIO 110,00 €**

- Monomando caño alto, Cromo
- Caño giratorio
- Aireador anti calcáreo
- Posibilidad de aireador con limitador de caudal\*



**EASY MN**

Ref. 8179413 | EAN: 842152749197  
**PRECIO 110,00 €**

- Monomando caño alto, Cromo
- Caño giratorio
- Aireador anti calcáreo
- Posibilidad de aireador con limitador de caudal\*



**EASY IN 912**

Ref. 5319212 | EAN: 842152059360  
**PRECIO 105,00 €**

- Monomando caño alto, Cromo
- Caño giratorio
- Aireador anti calcáreo
- Posibilidad de aireador con limitador de caudal\*



**MAESTRO ARK 938**

Ref. 239381200 | EAN: 842152066595  
**PRECIO 245,00 €**

- Monomando extraible, Cromo
- Caño giratorio
- Aireador anti calcáreo
- Maneral extraible una función chorro aireado
- Flexible super resistente
- Posibilidad de aireador con limitador de caudal\*



**EASY IN 995**

Ref. (Cromo) 5399512 | EAN: 842152066669  
**PRECIO 120,00 €**

- Monomando caño alto
- Caño giratorio
- Aireador anti calcáreo
- Posibilidad de aireador con limitador de caudal\*



**EASY SP 995**

Ref. (Cromo) 559950200 | EAN: 842152090237  
**PRECIO 120,00 €**

- Monomando caño alto
- Caño giratorio
- Aireador anti calcáreo
- Posibilidad de aireador con limitador de caudal\*



**EASY ARK 915**

Ref. 239352000 | EAN: 842152084717  
**PRECIO 140,00 €**

- Monomando caño alto, Cromo
- Caño giratorio
- Aireador anti calcáreo
- Posibilidad de aireador con limitador de caudal\*

PVP IVA no incluido. Solo para profesionales • Los precios de este catálogo-tarifa están sujetos a posibles modificaciones por el incremento continuo en las materias primas y el cambio de tarifas de nuestros proveedores • Este catálogo-tarifa lleva solamente una pequeña parte de productos de cada proveedor. Para otros productos, consúltenos o infórmese a través de la página web correspondiente.



FUJI



Monomandos  
para el lavabo

281 103 01	115,00 €
281 203 01	225,00 €
281 803 01	260,00 €

Monomandos  
para el lavabo

281 447 01	200,00 €
281 647 01	210,00 €
281 847 01	225,00 €

Monomando empotrado  
para el inodoro

281 123 01	180,00 €
------------	----------

Monomando empotrado  
para la ducha

281 300 22	155,00 €
------------	----------

Monomando  
para la ducha

281 167 01	230,00 €
------------	----------

Kit monomando empotrado  
Rapid-box para la ducha

281 280 04	446,00 €
------------	----------

Conjunto termostático  
Over-wall para la ducha

190 387 05	563,00 €
------------	----------

Monomando  
para la bañera

281 170 01	250,00 €
------------	----------

PVP IVA no incluido. Solo para profesionales • Los precios de este catálogo-tarifa están sujetos a posibles modificaciones por el incremento continuo en las materias primas y el cambio de tarifas de nuestros proveedores • Este catálogo-tarifa lleva solamente una pequeña parte de productos de cada proveedor. Para otros productos, consúltenos o infórmese a través de la página web correspondiente.



LOFT



Monomandos para el lavabo

200 103 01	125,00 €
200 203 03	232,00 €
200 203 05	265,00 €

Monomandos para el lavabo

200 110 02	212,00 €
200 110 01	212,00 €

Monomandos para el lavabo

200 205 01	185,00 €
200 205 02	205,00 €
200 205 03	225,00 €

Monomando empotrado para el lavabo

200 300 22	160,00 €
------------	----------

Monomando para la bañera

200 170 01	255,00 €
------------	----------

Kit monomando empotrado para la ducha

200 180 02	482,00 €
------------	----------

Conjunto termostático Over-wall para la ducha

190 387 05	563,00 €
------------	----------

Monomando de repisa para la bañera

200 162 01	400,00 €
------------	----------

PVP IVA no incluido. Solo para profesionales • Los precios de este catálogo-tarifa están sujetos a posibles modificaciones por el incremento continuo en las materias primas y el cambio de tarifas de nuestros proveedores • Este catálogo-tarifa lleva solamente una pequeña parte de productos de cada proveedor. Para otros productos, consúltenos o infórmese a través de la página web correspondiente.



PROJECT-TRES



Monomandos para el lavabo

211 103 01 106,00 €  
211 203 01 222,00 €  
211 803 01 255,00 €

Monomandos para el lavabo

211 905 01 208,00 €  
211 906 01 218,00 €

Monomandos para el lavabo

211 205 01 175,00 €  
211 305 01 195,00 €  
211 405 01 215,00 €

Monomando empotrado para el lavabo

211 300 32 185,00 €

Monomando para la bañera

211 170 01 240,00 €

Kit monomando empotrado Rapid-box para la ducha

211 280 04 537,00 €

Conjunto termostático Over-wall para la ducha

190 393 07 598,00 €

Monomando de repisa para la bañera

211 161 03 380,00 €

PVP IVA no incluido. Solo para profesionales • Los precios de este catálogo-tarifa están sujetos a posibles modificaciones por el incremento continuo en las materias primas y el cambio de tarifas de nuestros proveedores • Este catálogo-tarifa lleva solamente una pequeña parte de productos de cada proveedor. Para otros productos, consúltenos o infórmese a través de la página web correspondiente.



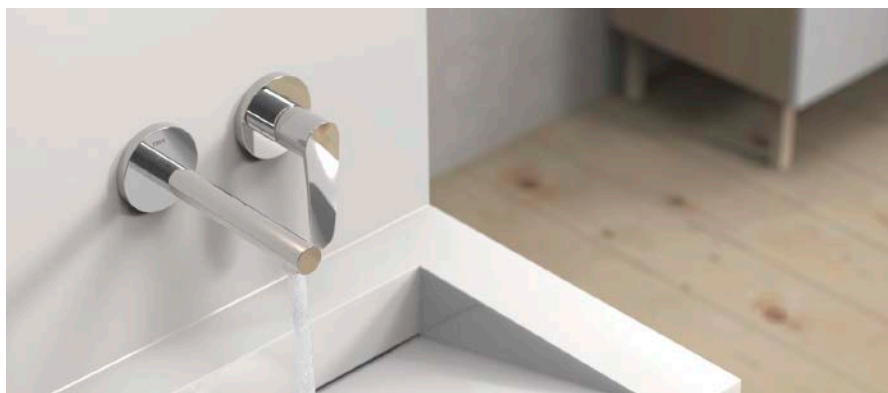

FLAT

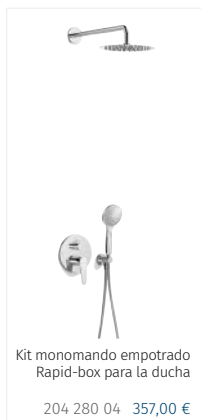
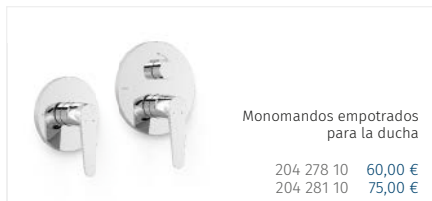
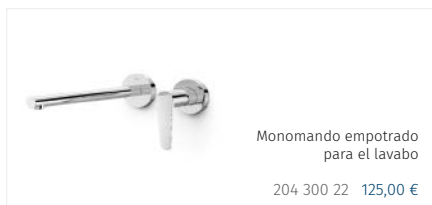
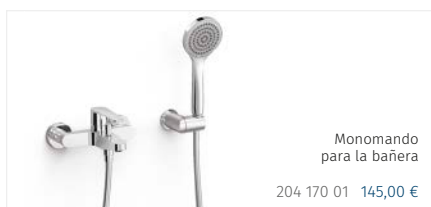
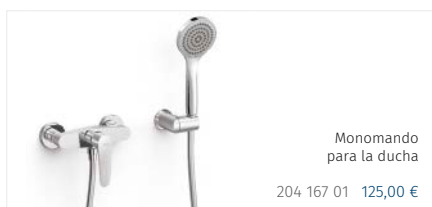

PVP IVA no incluido. Solo para profesionales • Los precios de este catálogo-tarifa están sujetos a posibles modificaciones por el incremento continuo en las materias primas y el cambio de tarifas de nuestros proveedores • Este catálogo-tarifa lleva solamente una pequeña parte de productos de cada proveedor. Para otros productos, consúltenos o infórmese a través de la página web correspondiente.

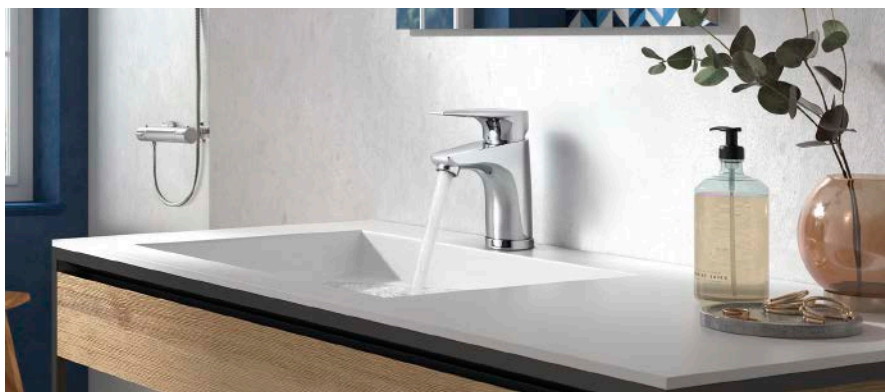

## CANIGÓ PLUS

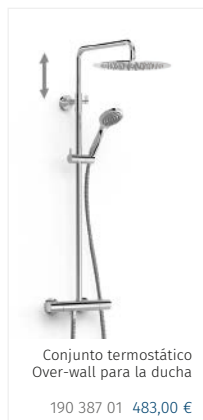
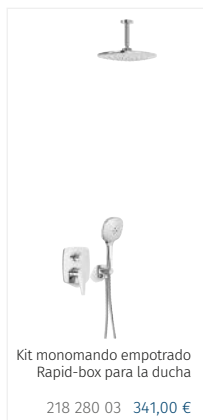
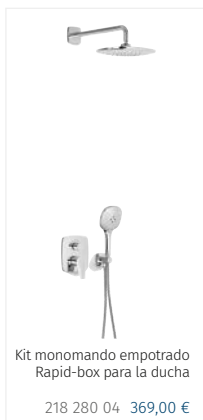
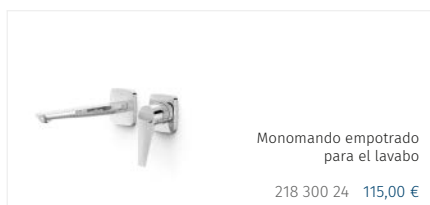
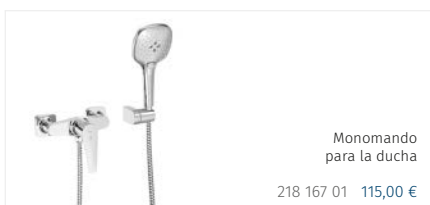
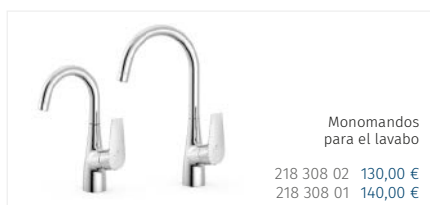
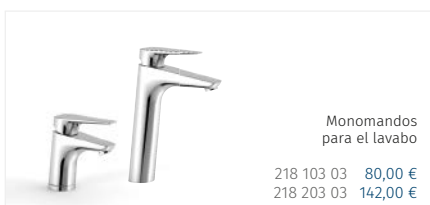

PVP IVA no incluido. Solo para profesionales • Los precios de este catálogo-tarifa están sujetos a posibles modificaciones por el incremento continuo en las materias primas y el cambio de tarifas de nuestros proveedores • Este catálogo-tarifa lleva solamente una pequeña parte de productos de cada proveedor. Para otros productos, consúltenos o infórmese a través de la página web correspondiente.



BASE PLUS



BASE





Monomandos para el lavabo

216 103 03 58,00 €



Monomandos para el lavabo

215 103 03 51,00 €



Monomando para la ducha

216 167 10 89,00 €



Monomando para la ducha

215 167 10 84,00 €



Kit monomando empotrado Rapid-box para la ducha

216 280 04 334,00 €



Conjunto monomando mural para la ducha

216 191 10 309,00 €



Monomando para la bañera

215 170 10 99,00 €





Monomandos empotrados para la ducha

215 278 10 55,00 €  
215 281 10 70,00 €

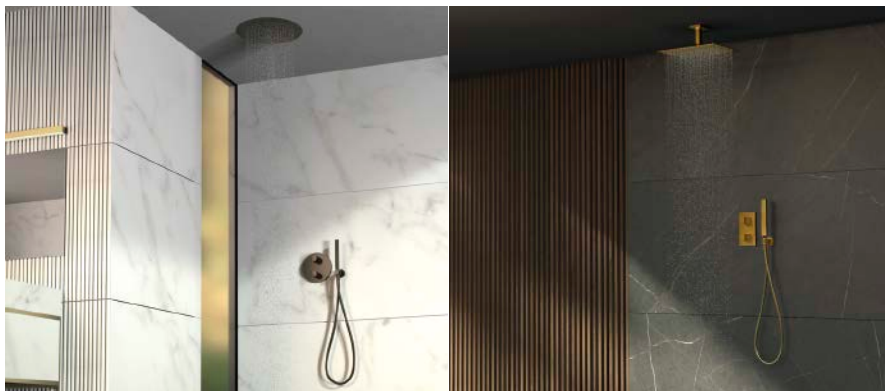
PVP IVA no incluido. Solo para profesionales • Los precios de este catálogo-tarifa están sujetos a posibles modificaciones por el incremento continuo en las materias primas y el cambio de tarifas de nuestros proveedores • Este catálogo-tarifa lleva solamente una pequeña parte de productos de cada proveedor. Para otros productos, consúltenos o infórmese a través de la página web correspondiente.



THERM-BOX

Kit termostático empotrado

262 250 04 571,00 €





Kit termostático empotrado

211 250 04 592,00 €





Kit termostático empotrado

211 250 05 773,00 €

Kit termostático empotrado

217 250 04 419,00 €

Kit termostático empotrado

262 250 03 546,00 €

Kit termostático empotrado

262 250 05 1122,00 €

PVP IVA no incluido. Solo para profesionales • Los precios de este catálogo-tarifa están sujetos a posibles modificaciones por el incremento continuo en las materias primas y el cambio de tarifas de nuestros proveedores • Este catálogo-tarifa lleva solamente una pequeña parte de productos de cada proveedor. Para otros productos, consúltenos o infórmese a través de la página web correspondiente.



OVER-WALL



PVP IVA no incluido. Solo para profesionales • Los precios de este catálogo-tarifa están sujetos a posibles modificaciones por el incremento continuo en las materias primas y el cambio de tarifas de nuestros proveedores • Este catálogo-tarifa lleva solamente una pequeña parte de productos de cada proveedor. Para otros productos, consúltenos o infórmese a través de la página web correspondiente.

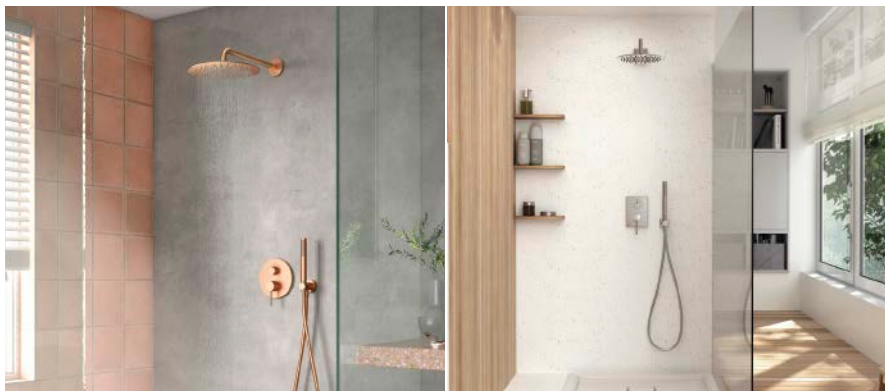

RAPID-BOX

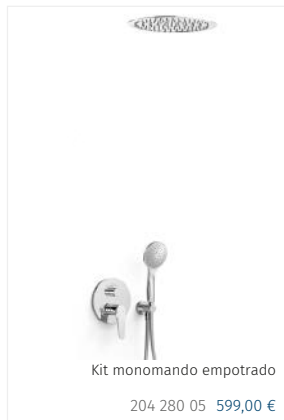
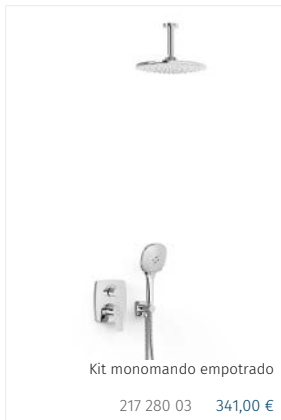
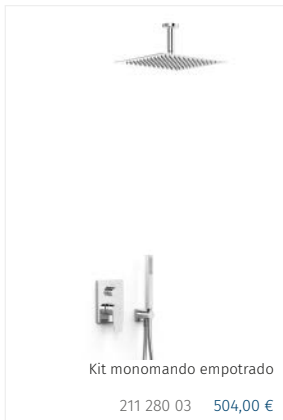
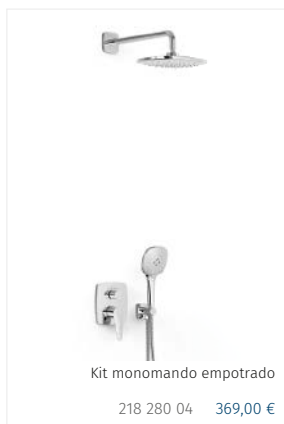
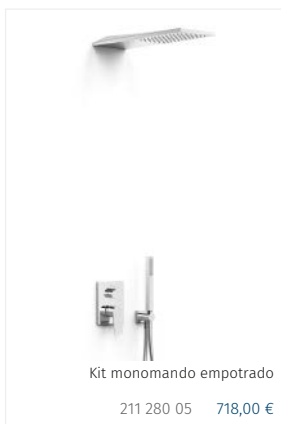
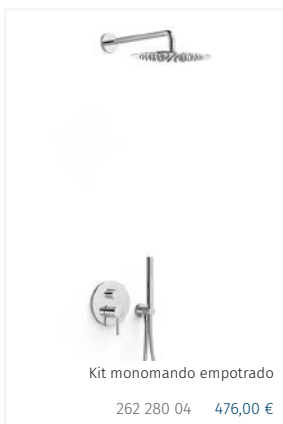

PVP IVA no incluido. Solo para profesionales • Los precios de este catálogo-tarifa están sujetos a posibles modificaciones por el incremento continuo en las materias primas y el cambio de tarifas de nuestros proveedores • Este catálogo-tarifa lleva solamente una pequeña parte de productos de cada proveedor. Para otros productos, consúltenos o infórmese a través de la página web correspondiente.



## DUCHAS

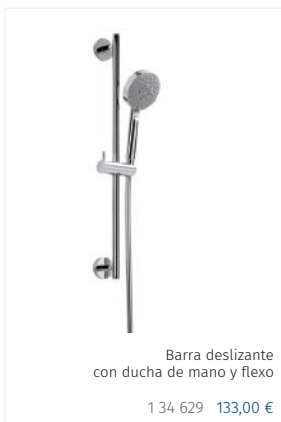
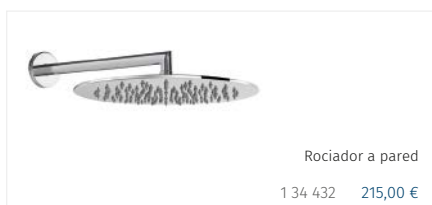

PVP IVA no incluido. Solo para profesionales • Los precios de este catálogo-tarifa están sujetos a posibles modificaciones por el incremento continuo en las materias primas y el cambio de tarifas de nuestros proveedores • Este catálogo-tarifa lleva solamente una pequeña parte de productos de cada proveedor. Para otros productos, consúltenos o infórmese a través de la página web correspondiente.

**TEMPORIZADOS**

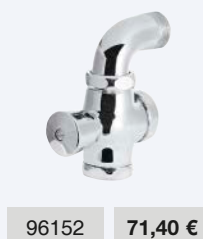

**DUCHA HIGIÉNICA**

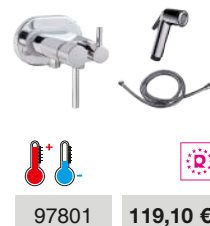

**QUICK-CLAC METÁLICO**



98674	15,50 €	●
60702	17,10 €	●
60701	17,10 €	○
61978	24,80 €	●
61979	24,80 €	●
61819	21,00 €	●

PVP IVA no incluido. Solo para profesionales • Los precios de este catálogo-tarifa están sujetos a posibles modificaciones por el incremento continuo en las materias primas y el cambio de tarifas de nuestros proveedores • Este catálogo-tarifa lleva solamente una pequeña parte de productos de cada proveedor. Para otros productos, consúltenos o infórmese a través de la página web correspondiente.





**07410.N**  
44,90 €

Grifo temporizado un agua para lavabo encimera.



**07420M.N**  
73,80 €

Grifo temporizado mezclador para lavabo encimera.



**07440.N**  
39,70 €

Grifo mural temporizado un agua para lavabo.



**07098.B**  
59,00 €

Fluxor palanca temporizado mural 3/4" - 1" G



**07079.B**  
59,00 €

Fluxor temporizado mural 3/4" - 1" G

**CONJUNTO URINARIO**



**07510.N**  
32,00 €

Grifo temporizado mural para urinario, instalación vista.



**07591.B**  
11,60 €

Enlace curvo para urinario.



**07071.B**  
35,00 €

Rociador antivandálico fijo para ducha. Con tornillería de seguridad Torx.

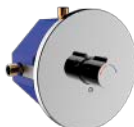

**07662.B**  
274,50 €

Grifo mezclador temporizado para ducha. Instalación empotrada co caja y 3 racores de conexión.



**07071.B**  
77,00 €

Grifo monopedal mezclador progresivo fijación a suelo.

### Presto 105 - L



#### Grifo temporizado de un agua para instalación sobre repisa y apertura por pulsador.

- Suministrado con arandela, junta y tuerca de fijación.
- Entrada macho ½".
- Caudal: 6 l/min.
- Cierre automático: 15 ± 5s.
- Con rompeaguas.



<b>Pack 3 uds</b>	PA-20900	207,00 € 69,00 €/uds
<b>PN</b>	20900	71,80 €
<b>PA</b>	20912	84,20 €

Disponible versión Eco con hasta un 77% de ahorro de agua.

### Presto XT - L



#### Grifo temporizado de un agua para instalación sobre repisa y apertura por pulsador.

- Suministrado con arandela, junta y tuerca de fijación.
- Entrada macho ½".
- Caudal: 6 l/min.
- Cierre automático: 15 ± 5s.
- Con rompeaguas.



<b>Pack 3 uds</b>	PA-26601	219,80 € 73,27 €/uds
<b>PN</b>	26601	75,90 €
<b>PN</b>	26621	75,90 €
<b>PN</b>	ABT26601	113,80 €

Disponible versión Eco con hasta un 77% de ahorro de agua.

HEALTHCOVER® **ANTI BACTERIAS**

### Presto XT - LI



#### Grifo temporizado de un agua para instalación sobre repisa y apertura por pulsador.

- Suministrado con arandela, junta y tuerca de fijación.
- Entrada macho ½".
- Caudal: 6 l/min.
- Cierre automático: 15 ± 5s.
- Con rompeaguas.



<b>PN</b>	26201	100,40 €
<b>PN</b>	26221	100,40 €

Disponible versión Eco con hasta un 77% de ahorro de agua.

### Presto XT - LM



#### Grifo temporizado mezclador repisa y apertura por pulsador.

- Suministrado con brida, latiguillos flexibles en acero inoxidable de ½" y 350 mm, 2 llaves de paso y juntas.
- Válvulas antirretorno incorporadas.
- Caudal: 6 l/min.
- Cierre automático: 15 ± 5s.



<b>Pack 3 uds</b>	PA-26032	640,50 € 213,50 €/uds
<b>Pack 3 uds</b>	*PA-26035	512,70 € 170,90 €/uds
<b>PN</b>	Cromo 26032	221,20 €
<b>PN</b>	Cromo *26035	176,90 €

\* Suministrado sin llaves de paso.

PVP IVA no incluido. Solo para profesionales • Los precios de este catálogo-tarifa están sujetos a posibles modificaciones por el incremento continuo en las materias primas y el cambio de tarifas de nuestros proveedores • Este catálogo-tarifa lleva solamente una pequeña parte de productos de cada proveedor. Para otros productos, consúltenos o infórmese a través de la página web correspondiente.

## PRESTO XT 2000 - LM ECO



### Grifo temporizado mezclador instalación sobre repisa y apertura por pulsador.

- Suministrado con brida, latiguillos flexibles en acero inoxidable de 1/2" y 350 mm, 2 llaves de paso y juntas.
- Válvulas antirretorno incorporadas que impiden la intercomunicación de agua fría y caliente.
- Caudal: 5 l/min.
- Cierre automático: 10 ± 2s.
- Con aireador oculto.
- Regulador de caudal 5 l/min.
- Peso bruto: 1,320 kg.



90920  316,90 €

## Presto 510



### Grifo temporizado con tecnología Presto apertura por pulsador.

- Cabeza intercambiable que comprende todo el mecanismo del grifo.
- Instalación suelo o muro.
- Entrada y salida macho 1/2".
- Cierre automático: 4 ± 2s.
- Pedal en latón cromado con tope antideslizante.
- Base de apoyo con reserva para asegurar la fijación de la silicona.
- Peso bruto: 1,100 kg.



23400  119,50 €



## Presto 570 (no temporizado)



### Grifo mezclador no temporizado con cuerpo y pedal antideslizante en latón niquelado. Para instalación en muro o suelo.

- Suministrado con latiguillos flexibles de 1/2", válvulas antirretorno y juntas filtro.
- Caudal: 10 l/min a 3 bar.
- Control de temperatura de salida, a mayor presión del pedal mayor temperatura.



Montaje suelo 23970  193,70 €  
Montaje pared 23975  193,70 €

## Presto 509



### Grifo temporizado con tecnología Presto para instalación en el suelo.

- Cierre automático: 4 ± 2s.
- Apertura con el pie por membrana de goma sobre placa de acero inoxidable de 10x10 cm.
- Suministrado con tubos soldados de Ø 8 x 10 mm (long. 18 cm.) para montar sobre tubos de Ø 10 x 12 mm.



23100  149,60 €

**PRESTO XT 2000 - P**



**Grifo temporizado para lavabo mezclador, instalación mural, apertura por pulsador.**

- Caño disponible en varias longitudes (bajo pedido).
- Suministrado con caja para empotrar.
- Entrada hembra ½".
- Cierre automático: 10 ± 5s.
- Peso bruto: 1,920 kg.



Cromo	26801		235,60 €
Negro	26802		265,10 €
Blanco	26803		265,10 €
Inox	26804		265,10 €

**PRESTORIZON - LN**

PROGRAMADO DE FÁBRICA



**Grifo electrónico para lavabo de un agua, instalación mural.**

- Entrada macho ½".
- Caudal: 1,9 l/min con regulador de caudal.
- Sistema antibloqueo que previene el caudal continuo de más de 30 seg.
- Suministrado con: Elementos de fijación, filtro, tuercas de montaje, junta y arandela.



Pila 9V litio y con carcasa IP65 57036 | 305,80 €

**Presto XT ELEC - L**

PROGRAMADO DE FÁBRICA



**Grifo electrónico Sensia con célula de detección por sensor para lavabo de un agua, fijación sobre repisa.**

- Suministrado con: Elementos de fijación, junta y arandela.
- Latiguillos flexibles de 350 mm, con tuercas de ½".
- Caudal constante de 5 l/min (con presiones superiores a 1 bar).
- Presión de uso recomendada: 1-5 bar (min, 0,8 - max. 8 bar).



Pila CR-P2 6V litio E0178000 | 234,80 €  
Transformador 12V E0178001

**Presto XT ELEC - LM**

PROGRAMADO DE FÁBRICA



**Grifo electrónico Sensia con célula de detección por sensor para lavabo mezclador, fijación sobre repisa.**

- Elementos de fijación, junta y arandela.
- Latiguillos flexibles de 350 mm, con tuercas de ½".
- 2 válvulas antirretorno.
- Caudal constante de 5 l/min
- Presión de uso recomendada: 1-5 bar (min, 0,8 - max. 8 bar).



Pila CR-P2 6V litio E0178100 | 317,70 €  
E0178100 | 371,40 €  
E0178101 | 317,70 €  
Transformador 12V E0178101 | 371,40 €

HEALTHCOVER® ANTI BACTERIAS

### Presto XT ECO - U



**Grifo temporizado de un agua para urinario, instalación mural, apertura por pulsador.**

- Entrada macho ½" y salida con juntas y tuerca racor para tubo Ø10 x 12 mm.
- Caudal: 5 l/min a 3 bar.
- Consumo 0,42 l por cada uso.
- Cierre automático: 5 ± 1s regulable.
- Ahorro de agua 76%.



**PN** 11706 90,50 €

**PS** 11638 95,80 €

### Presto 12 A ECO



**Grifo temporizado ecológico de un agua para instalación mural, con cuerpo de latón cromado y apertura por pulsador.**

- Entrada macho ½".
- Caudal: 5 l/min a 3 bar.
- Cierre automático: 5 ± 1s.
- Consumo: 0,42 l por cada uso.
- Ahorro de agua 76%.



**PN** 10706 91,70 €

**PS** 10638 97,00 €

### Presto DOMO SENSIA - UE

PROGRAMADO DE FÁBRICA



**Grifo electrónico Sensia con célula de detección por sensor para urinario, fijación mural empotrada.**

- Suministrado con: Sistema de fijación antivandálico con placa intermedia.
- Entrada y salida macho de ½".
- Descarga de 4 seg. después de que el usuario haya abandonado el urinario.
- Caudal de descarga de 1 l. (con presiones superiores a 1 bar).
- Indicación de batería baja mediante LED de comunicación.
- Presión de uso recomendada: 1-5 bar (min. 0,8 - max. 8 bar).



Pila CR-P2 6V litio 79600 385,60 €  
Transformador 12V 79601

### Presto DOMO SENSIA - U

PROGRAMADO DE FÁBRICA



**Grifo electrónico Sensia con célula de detección por sensor para urinario, fijación mural.**

- Suministrado con: Embellecedor y tubo de efecto agua de Ø 16 mm.
- Entrada macho de ½".
- Llave de paso integrada.
- Caudal de descarga 1 l (con presiones superiores a 1 bar).
- Descarga de 4 seg. después de que el usuario haya abandonado el urinario.
- Presión de uso recomendada: 1-5 bar (min. 0,8 - max. 8 bar).



Pila CR-P2 6V litio 79500 338,60 €

### Presto 1000M con llave



#### Fluxor temporizado para instalación mural, apertura por rótula o pulsador.

- Dispositivo antisifónico incorporado.
- Presión dinámica mínima que necesita a la entrada el fluxor: 0,900 bar.
- Entrada macho ¾".
- Caudal: 1,5 l/s.
- Cierre automático a los 7 ± 2s.
- Suministrado con arandela, tuerca racor de salida y junta para tubo de Ø28 mm.
- Con llave de paso, regulación y corte incorporada.



14900 | 108,50 €

### Presto XT - I



#### Grifo temporizado de un agua para instalación mural, apertura por pulsador.

- Dispositivo antisifónico incorporado.
- Presión dinámica mínima que necesita a la entrada el fluxor: 0,900 bar.
- Entrada macho ¾".
- Caudal: 1,5 l/s.
- Cierre automático a los 7 ± 2s.
- Suministrado con arandela, tuerca racor de salida y junta americana para tubo de Ø28 mm.



14209 | 80,50 €

ABT14209 | 123,40 €

HEALTHCOVER® ANTI BACTERIAS

### Presto XT - IE 2D con llave de paso



#### Fluxor temporizado para instalación mural, apertura por pulsador.

- Caja de empotrar.
- Accionamiento de doble descarga con pulsador.
- Placa en acero inoxidable.
- Entrada macho 1".
- Caudal: 1,5 l/s.
- Cierra automático a los 7 ± 2s.
- Presión dinámica mínima de entrada: 1 bar.
- Salida para tubo Ø28.

PROGRAMADO DE FÁBRICA



Cromo 19320 | 264,20 €

Blanco 19322 | 280,00 €

Negro 19323 | 280,00 €

Inox 19324 | 280,00 €

### Presto 1000 M ELEC con llave de paso



#### Fluxor electrónico Sensia con célula de detección por sensor para inodoro instalación mural vista.

- Ahorro de agua y energía.
- Componentes integrados: mantenimiento sencillo y excelente estanqueidad.
- Conexiones internas estancas.
- Presión de uso recomendada: 1 a 5 bar.
- Caudal: 1,5 l/s.
- Descarga tras abandonar el inodoro.
- Entrada macho G3/4".

PROGRAMADO DE FÁBRICA



Pila CR-P2 6V 78900 | 325,80 €

Transformador 12V 78901 | 375,80 €

## PRESTO ARTE - D



### Grifo temporizado de un agua para instalación mural, apertura por pulsador.

- Cabeza intercambiable que comprende todo el mecanismo del grifo.
- Entrada y salida hembra de 1/2".
- Caudal: 15 l/min.
- Cierre automático a los 30 ± 5s.
- Con placa intermedia de fijación, embellecedor en latón cromado y tornillería oculta.
- Instalación empotrada.
- Peso bruto: 0,716 kg.



55050  92,80 €  
55060 





## PRESTO ALPA 90 ARTE - V instalación vista



### Grifo temporizado mezclador para instalación mural, apertura por pulsador.

- Pulsador con selección de temperatura mediante giro de 180°.
- Entrada y salida macho 3/4".
- Caudal: 8 l/min.
- Cierre automático: 30s (-10s/+5s).
- Peso bruto: 1,030 kg.



Sin válvula de vaciado 35925   330,60 €  
Con válvula de vaciado 98925   357,30 €  
Sistema Anti-legionella





## PRESTO ALPA 80 instalación vista



### Grifos temporizados mezcladores para instalación mural, apertura por pulsador.

- Pulsador con selección de temperatura mediante giro de 180°.
- Entrada y salida macho 3/4".
- Caudal: 8 l/min.
- Cierre automático: 30s (-10s/+5s).
- Regulador de caudal incorporado.
- Pulsador en poliacetato negro.



Sin válvula de vaciado 35011   287,00 €  
Con válvula de vaciado 98011   342,90 €  
Sistema Anti-legionella

## Rociador ARTE



### Rociador antivandálico ducha para instalación mural.

- Rociador en latón cromado.
- Entrada macho 1/2".
- Con regulador automático de caudal a 8 l/min.



29405 79,00 €

## SOLTRONIC

- **PROTECCIÓN SANITARIA**
- Fuente de alimentación: batería alcalina 9V. Pilas no incluidas.
- Caudal: limitado a 6 l/min. Temperatura del agua: máx. 65°C
- Presión de funcionamiento: 1-5 bar, recomendable 3 bar
- Distancia de detención: 10 cm. No regulable



**8119B** 348,3 €

81A301495

Lavabo electrónico de un agua (o premezclada)



**8115B** 473,1 €

81A301488

Lavabo electrónico de 2 aguas (fría y caliente)



**8102** 321,9 €

231315

Lavabo electrónico de un agua (o premezclada)



**8118B** 512,7 €

81A301492

Lavabo electrónico de 2 aguas (fría y caliente)



**8116B** 473,1 €

81A301490

Lavabo electrónico de un agua (o premezclada)



**8121B** 473,1 €

81A301500

Lavabo electrónico de un agua (o premezclada)



**8120B** 557,3 €

81A301497

Lavabo electrónico de un agua (o premezclada)



### DISPENSADOR DE JABÓN

**8130B** 348,3 €

81Z301762

Instalación: Encimera  
Fuente de alimentación:  
Transformador 12 V  
Dosis de jabón predeterminada: 1,4 cc  
Viscosidad del jabón: 100-3800 cPs





8124B 696,6 €

81F301505

Urinario empotrado electrónico



8122B 499,6 €

81F301502

Urinario empotrado electrónico



8123 427,1 €

81F301504

Urinario mural electrónico

## TEMPOSTOP



Nuestra grifería a través de la posición de la capsula se puede regular el caudal en 4 posiciones, generando unos mayores niveles de ahorro de agua.

### 4 POSICIONES PARA GENERAR DIFERENTES CAUDALES

- 1 100%**
- 2 60%**
- 3 30%**
- 4 15%**



745803 56,7 €

74A303247

Lavabo un agua temporizado regulación de tiempo y caudal

TIEMPO	≈ 5 seg
CAUDAL	≈ 6 l/min
DESCARGA	≈ 0,5 litros



745103 63,1 €

74A303248

Lavabo un agua temporizado regulación de tiempo y caudal

TIEMPO	≈ 5 seg
CAUDAL	≈ 5,5 l/min
DESCARGA	≈ 0,45 litros



745203 55,5 €

74A303249

Lavabo un agua temporizado regulación de tiempo y caudal

TIEMPO	≈ 5 seg
CAUDAL	≈ 6,5 l/min
DESCARGA	≈ 0,55 litros



7490 191,8 €

239595

Lavabo dos aguas temporizado 15± 5 seg. y caudal 6 l/min. y conexion de 1/2"

TIEMPO	15 ≈ 5 seg
CAUDAL	≈ 6 l/min
TEMP	65°
BAR	1-5 bar (3 recom)

**Pack wc completo verde rimless**



**Bidet a suelo verde**

**Pack wc completo naranja rimless**



**Bidet a suelo naranja**

**Wc suspendido rimless magenta**



**Bidet suspendido magenta**

**Wc suspendido amarillo**



**Bidet suspendido amarillo**

PVP IVA no incluido. Solo para profesionales • Los precios de este catálogo-tarifa están sujetos a posibles modificaciones por el incremento continuo en las materias primas y el cambio de tarifas de nuestros proveedores • Este catálogo-tarifa lleva solamente una pequeña parte de productos de cada proveedor. Para otros productos, consúltenos o infórmese a través de la página web correspondiente.

## Meridian



Lavabo para pedestal o semipedestal con juego de fijación		Blanco
1000 x 460	<b>A32724B000</b>	€ 292,00
850 x 460	<b>A32724D000</b>	€ 245,00
700 x 460	<b>A327240000</b>	€ 181,00
Pedestal	<b>A335240000</b>	€ 86,50
Semipedestal	<b>A337991000</b>	€ 50,50
Opcional:		Cromado
Toallero (admite en ambos lados)	<b>A816291001</b>	€ 67,50

Lavabo para pedestal o semipedestal con juego de fijación		Blanco
600 x 460	<b>A325242000</b>	€ 103,00
550 x 460	<b>A325243000</b>	€ 99,60
500 x 460	<b>A325244000</b>	€ 89,60
450 x 420	<b>A325245000</b>	€ 85,90
Pedestal	<b>A335240000</b>	€ 86,50
Semipedestal	<b>A337991000</b>	€ 50,50



Lavabo Compacto con juego de fijación		Blanco
600 x 320	Orificio a la derecha <b>A32724T000</b>	€ 124,00
600 x 320	Orificio a la izquierda <b>A32724X000</b>	€ 124,00
550 x 320	Orificio a la derecha <b>A32724Y000</b>	€ 116,00
350 x 320	Orificio a la derecha <b>A327249000</b>	€ 90,80
Semipedestal	<b>A337242000</b>	€ 73,80
Opcional:		Cromado
Toallero (admite en ambos lados)	<b>A816291001</b>	€ 67,50

Lavamanos Compacto con juego de fijación		Blanco
450 x 250	<b>A327248000</b>	€ 106,00



Lavabo movilidad reducida con juego de fijación		Blanco
700 x 570	<b>A32724H000</b>	€ 181,00

PVP IVA no incluido. Solo para profesionales • Los precios de este catálogo-tarifa están sujetos a posibles modificaciones por el incremento continuo en las materias primas y el cambio de tarifas de nuestros proveedores • Este catálogo-tarifa lleva solamente una pequeña parte de productos de cada proveedor. Para otros productos, consúltenos o infórmese a través de la página web correspondiente.

Colecciones de baño

## Meridian

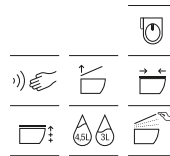
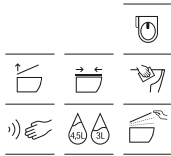

Inodoro de tanque bajo compacto adosado a pared		
600 mm de longitud	Blanco	
Taza para tanque bajo Roca Rimless® de salida dual con codo, juego de fijación y fijación codo pared. Incluye codo de evacuación	<b>A34224L000</b>	€ 256,00
Tanque completo con juego de mecanismos de doble descarga 4,5/3 litros	<b>A341241000</b>	€ 212,00
Tanque con mecanismo Touchless	<b>A34R240000</b>	€ 281,00
Asiento y tapa de Supralit®, de caída amortiguada	<b>A8012AC00B</b>	€ 121,00
Asiento y tapa de Supralit®, de caída libre	<b>A8012AB00B</b>	€ 68,70

Inodoro de tanque bajo Comfort adosado a pared		
610 mm de longitud	Blanco	
Taza de salida dual. Altura 440 mm (sin asiento). Incluye codo de evacuación	<b>A34224C00U</b>	€ 249,00
Tanque completo con juego de mecanismos de doble descarga 4,5/3 litros	<b>A341242000</b>	€ 214,00
Tanque con mecanismo Touchless	<b>A34R242000</b>	€ 286,00
Asiento y tapa de Supralit®, de caída amortiguada	<b>A8012AC00B</b>	€ 121,00
Asiento y tapa de Supralit®, de caída libre	<b>A8012AB00B</b>	€ 68,70

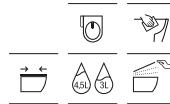

Inodoro de tanque bajo movilidad reducida		
750 mm de longitud	Blanco	
Taza de salida dual con juego de fijación	<b>A34224H000</b>	€ 249,00
Tanque completo con juego de mecanismos de doble descarga 6/3 l.	<b>A34124H000</b>	€ 214,00
Asiento y tapa con bisagras de acero inoxidable	<b>A801230004</b>	€ 64,70
Aro con bisagras de acero inoxidable	<b>A80123D004</b>	€ 51,70

Inodoro de tanque alto o empotrable adosado a pared		
520 mm de longitud	Blanco	
Taza para tanque alto, tanque empotrable o flujor Roca Rimless®, salida dual con juego de fijación	<b>A347246000</b>	€ 227,00
Asiento y tapa de Supralit®, de caída amortiguada	<b>A8012A200B</b>	€ 121,00
Asiento y tapa de Supralit®, de caída libre	<b>A8012A000B</b>	€ 68,70
Codo para evacuación vertical distancia a pared de 120	<b>AV0007900R</b>	€ 14,20
Codo para evacuación vertical distancia a pared de 150	<b>AV0007700R</b>	€ 14,20
Juego de fijación a pared del codo de evacuación	<b>AV0013100R</b>	€ 3,37

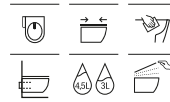
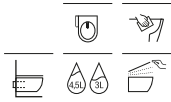

Inodoro suspendido		
560 mm de longitud	Blanco	
Taza suspendida Roca Rimless® con fijaciones ocultas	<b>A34624L000</b>	€ 249,00
Asiento y tapa de Supralit®, de caída amortiguada	<b>A8012A200B</b>	€ 121,00
Asiento y tapa de Supralit®, de caída libre	<b>A8012A000B</b>	€ 68,70

Inodoro suspendido compacto		
480 mm de longitud	Blanco	
Taza suspendida Roca Rimless® con fijaciones ocultas	<b>A346244000</b>	€ 249,00
Asiento y tapa de Supralit®, de caída amortiguada	<b>A8012AC00B</b>	€ 121,00
Asiento y tapa de Supralit®, de caída libre	<b>A8012AB00B</b>	€ 68,70

Medidas en mm  
Toda factura tendrá el recargo del IVA / La presente tarifa anula las anteriores

PVP IVA no incluido. Solo para profesionales • Los precios de este catálogo-tarifa están sujetos a posibles modificaciones por el incremento continuo en las materias primas y el cambio de tarifas de nuestros proveedores • Este catálogo-tarifa lleva solamente una pequeña parte de productos de cada proveedor. Para otros productos, consúltenos o infórmese a través de la página web correspondiente.

## Meridian

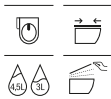

### Inodoro suspendido compacto

480 mm de longitud	Blanco
Taza suspendida	<b>A346248000*</b> € 249,00
Asiento y tapa de Supralit®, de caída amortiguada	<b>A8012AC00B</b> € 121,00
Asiento y tapa de Supralit®, de caída libre	<b>A8012AB00B</b> € 68,70

\* Hasta fin de existencias



### In-Tank® Meridian adosado a pared

Taza que incorpora tanque integrado, asiento y tapeta. 590 mm de longitud	Blanco
Taza a suelo	<b>A893303000</b> € 1.938,00



### In-Tank® Meridian suspendido

Taza que incorpora tanque integrado, asiento y tapeta. 590 mm de longitud	Blanco
Taza mural. Incluye soporte en L	<b>A893301000</b> € 1.938,00
Taza mural. Incluye soporte en I	<b>A893302000</b> € 1.938,00

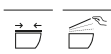

### Bidé compacto adosado a pared

520 mm de longitud	Blanco
Bidé con juego de fijación	<b>A357247000</b> € 180,00
Tapa de Supralit®, de caída amortiguada	<b>A8062AC00B</b> € 124,00
Tapa de Supralit®, de caída libre	<b>A8062AB00B</b> € 69,50



### Bidé suspendido

560 mm de longitud	Blanco
Bidé con fijaciones ocultas	<b>A357248000</b> € 229,00
Tapa de Supralit®, de caída amortiguada	<b>A8062A200B</b> € 124,00
Tapa de Supralit®, de caída libre	<b>A8062A000B</b> € 69,50



### Bidé suspendido compacto

480 mm de longitud	Blanco
Bidé suspendido	<b>A357246000</b> € 200,00

Medidas en mm / \* Hasta fin de existencias

Toda factura tendrá el recargo del IVA / La presente tarifa anula las anteriores

PVP IVA no incluido. Solo para profesionales • Los precios de este catálogo-tarifa están sujetos a posibles modificaciones por el incremento continuo en las materias primas y el cambio de tarifas de nuestros proveedores • Este catálogo-tarifa lleva solamente una pequeña parte de productos de cada proveedor. Para otros productos, consúltenos o infórmese a través de la página web correspondiente.

La colección Ona dispone además de una amplia gama de griferías (pág. 266), un dosificador electrónico de jabón o gel hidroalcohólico (pág. 181) y otros accesorios (pág. 376)



**Lavabo de encimera Fineceramic®**

Blanco

600 x 400 (sin orificio para grifería)	<b>A32768M000</b>	€150,00
500 x 400 (sin orificio para grifería)	<b>A32768K000</b>	€136,00

**Lavabo de encimera Fineceramic®**

Blanco

600 x 450 (con orificio para grifería)	<b>A32768N000</b>	€158,00
500 x 450 (con orificio para grifería)	<b>A32768L000</b>	€143,00

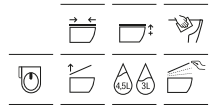
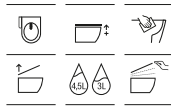

**Inodoro de tanque bajo**

675 mm de longitud

Blanco

Taza para tanque bajo Roca Rimless®, salida de evacuación dual. Altura de 420 mm (sin asiento)	<b>A342687000</b>	€200,00
Tanque con tapa y mecanismo de doble pulsador 4,5/3 litros, regulable a 4/2 litros, alimentación lateral	<b>A341680000</b>	€193,00
Tanque con tapa y mecanismo de doble pulsador 4,5/3 litros, regulable a 4/2 litros, alimentación inferior	<b>A341681000</b>	€193,00
Asiento y tapa de Supralit®, de caída amortiguada	<b>A801E12001</b>	€126,00
Asiento y tapa de Supralit®	<b>A801E10001</b>	€68,20

**Inodoro de tanque bajo compacto adosado a pared**

600 mm de longitud

Blanco

Taza para tanque bajo Roca Rimless® adosado a pared, salida de evacuación dual. Altura de 420 mm (sin asiento). Incluye codo de evacuación	<b>A342688000</b>	€212,00
Tanque con tapa y mecanismo de doble pulsador 4,5/3 litros, regulable a 4/2 litros, alimentación lateral	<b>A341680000</b>	€193,00
Tanque con tapa y mecanismo de doble pulsador 4,5/3 litros, regulable a 4/2 litros, alimentación inferior	<b>A341681000</b>	€193,00
Asiento y tapa de Supralit®, de caída amortiguada	<b>A801E22001</b>	€126,00
Asiento y tapa de Supralit®	<b>A801E20001</b>	€68,20

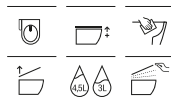

**Inodoro de tanque alto o empotrable adosado a pared**

530 mm de longitud

Blanco

Taza Roca Rimless® para tanque alto o empotrable, salida de evacuación dual. Altura de 420 mm (sin asiento)	<b>A347687000</b>	€210,00
Asiento y tapa de Supralit®, de caída amortiguada	<b>A801E12001</b>	€126,00
Asiento y tapa de Supralit®	<b>A801E10001</b>	€68,20

Medidas en mm  
Toda factura tendrá el recargo del IVA / La presente tarifa anula las anteriores

PVP IVA no incluido. Solo para profesionales • Los precios de este catálogo-tarifa están sujetos a posibles modificaciones por el incremento continuo en las materias primas y el cambio de tarifas de nuestros proveedores • Este catálogo-tarifa lleva solamente una pequeña parte de productos de cada proveedor. Para otros productos, consúltenos o infórmese a través de la página web correspondiente.

Colecciones de baño

## Ona

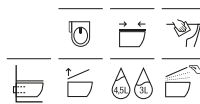
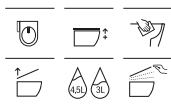

### Inodoro suspendido

530 mm de longitud Blanco

Taza suspendida Roca Rimless® con fijaciones ocultas **A346687000** € 229,00

Asiento y tapa de Supralit®, de caída amortiguada **A801E12001** € 126,00

Asiento y tapa de Supralit® **A801E10001** € 68,20

### Inodoro suspendido compacto

480 mm de longitud Blanco

Taza suspendida Roca Rimless® compacta con fijaciones ocultas **A346688000** € 245,00

Asiento y tapa de Supralit®, de caída amortiguada **A801E22001** € 126,00

Asiento y tapa de Supralit® **A801E20001** € 68,20

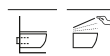
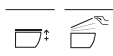

### Bidé adosado a pared

530 mm de longitud Blanco

Bidé. Altura de 420 mm (sin tapa) **A357687000** € 171,00

Tapa de Supralit®, de caída amortiguada **A806E12001** € 126,00

Tapa de Supralit® **A806E10001** € 68,20

### Bidé suspendido

530 mm de longitud Blanco

Bidé suspendido con fijaciones ocultas **A357685000** € 183,00

Tapa de Supralit®, de caída amortiguada **A806E12001** € 126,00

Tapa de Supralit® **A806E10001** € 68,20



### Bañera de Stonex®

De esquina. Incluye desagüe click-clack y sifón. Interior blanco y opcionalmente exterior en color

1600 x 700 Izquierda Blanco **A248629000** € 2.308,00

Negro **A2486290K0** € 3.230,00

Derecha Blanco **A248638000** € 2.308,00

Negro **A2486380K0** € 3.230,00

Medidas en mm

Toda factura tendrá el recargo del IVA / La presente tarifa anula las anteriores

PVP IVA no incluido. Solo para profesionales • Los precios de este catálogo-tarifa están sujetos a posibles modificaciones por el incremento continuo en las materias primas y el cambio de tarifas de nuestros proveedores • Este catálogo-tarifa lleva solamente una pequeña parte de productos de cada proveedor. Para otros productos, consúltenos o infórmese a través de la página web correspondiente.



Colecciones de baño

## The Gap Square

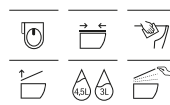
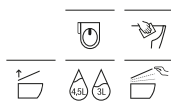

Inodoro de tanque bajo		Blanco	Inodoro de tanque bajo compacto adosado a pared		Blanco
650 mm de longitud			600 mm de longitud		
Taza para tanque bajo Roca Rimless®, salida dual	<b>A342479000</b>	€164,00	Taza para tanque bajo Roca Rimless®, salida de evacuación dual. Incluye codo de evacuación	<b>A34273A000</b>	€171,00
Taza para tanque bajo, salida de evacuación horizontal	<b>A342477000</b>	€143,00	Tanque completo con: Juego de mecanismos de doble descarga 4,5/3 litros alimentación inferior; regulable a 4/2 litros	<b>A341470000</b>	€158,00
Taza para tanque bajo, salida de evacuación vertical	<b>A342478000</b>	€143,00	Tanque completo con: Juego de mecanismos de doble descarga 4,5/3 litros alimentación lateral; regulable a 4/2 litros	<b>A341471000</b>	€158,00
Tanque de alimentación inferior completo con: Juego de mecanismos de doble descarga 4,5/3 litros; regulable a 4/2 litros	<b>A341470000</b>	€158,00	Asiento y tapa de Supralit®, de caída amortiguada	<b>A80173200B</b>	€122,00
Tanque de alimentación lateral completo con: Juego de mecanismos de doble descarga 4,5/3 litros; regulable a 4/2 litros	<b>A341471000</b>	€158,00	Asiento y tapa de Supralit®	<b>A80173000B</b>	€65,30
Asiento y tapa de Supralit®, de caída amortiguada	<b>A80147200B</b>	€107,00			
Asiento y tapa de Supralit®	<b>A80147000B</b>	€57,30			

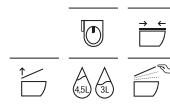
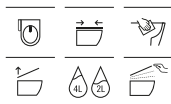

Inodoro de tanque bajo compacto adosado a pared		Blanco	Inodoro de tanque bajo compacto adosado a pared		Blanco
600 mm de longitud			600 mm de longitud		
Taza para tanque bajo Roca Rimless®, salida de evacuación dual. Incluye codo de evacuación	<b>A34273700H*</b>	€161,00	Taza para tanque bajo, salida de evacuación dual. Incluye codo de evacuación	<b>A342472000*</b>	€161,00
Tanque completo con: Juego de mecanismos de doble descarga 4/2 litros alimentación inferior	<b>A341730000*</b>	€170,00	Tanque completo con: Juego de mecanismos de doble descarga 4,5/3 litros, regulable a 4/2 litros, alimentación inferior	<b>A341470000</b>	€158,00
Tanque completo con: Juego de mecanismos de doble descarga 4/2 litros alimentación lateral	<b>A341731000*</b>	€168,00	Tanque completo con: Juego de mecanismos de doble descarga 4,5/3 litros, regulable a 4/2 litros, alimentación lateral	<b>A341471000</b>	€158,00
Asiento y tapa de Supralit®, de caída amortiguada	<b>A80173200B</b>	€122,00	Asiento y tapa de Supralit®, de caída amortiguada	<b>A80173200B</b>	€122,00
Asiento y tapa de Supralit®	<b>A80173000B</b>	€65,30	Asiento y tapa de Supralit®	<b>A80173000B</b>	€65,30

\*Hasta fin de existencias

\*Hasta fin de existencias

Medidas en mm  
Toda factura tendrá el recargo del IVA / La presente tarifa anula las anteriores

PVP IVA no incluido. Solo para profesionales • Los precios de este catálogo-tarifa están sujetos a posibles modificaciones por el incremento continuo en las materias primas y el cambio de tarifas de nuestros proveedores • Este catálogo-tarifa lleva solamente una pequeña parte de productos de cada proveedor. Para otros productos, consúltenos o infórmese a través de la página web correspondiente.

## The Gap Square

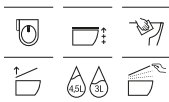

### Inodoro de tanque bajo Comfort adosado a pared

650 mm de longitud		Blanco
Taza de tanque bajo Roca Rimless®, salida de evacuación dual. Incluye codo de evacuación. Altura 440 mm (sin asiento)	<b>A3421AC000</b>	€171,00
Tanque de alimentación inferior completo con: Juego de mecanismos de doble descarga 4,5/3 litros, regulable a 4/2 litros	<b>A341470000</b>	€158,00
Tanque de alimentación lateral completo con: Juego de mecanismos de doble descarga 4,5/3 litros, regulable a 4/2 litros	<b>A341471000</b>	€158,00
Asiento y tapa de Supralit®, de caída amortiguada	<b>A80147200B</b>	€107,00
Asiento y tapa de Supralit®	<b>A80147000B</b>	€57,30

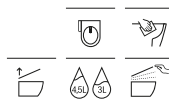

### Inodoro tanque alto o empotrable adosado a pared

540 mm de longitud		Blanco
Taza para tanque alto, tanque empotrable o fluxor Roca Rimless®, de salida dual con juego de fijación	<b>A347737000</b>	€178,00
Asiento y tapa de Supralit®, de caída amortiguada	<b>A80147200B</b>	€107,00
Asiento y tapa de Supralit®	<b>A80147000B</b>	€57,30

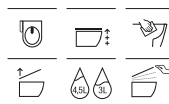

### Inodoro de tanque alto Comfort adosado a pared

610 mm de longitud		Blanco
Taza de tanque alto Roca Rimless®, salida de evacuación dual. Altura 440 mm (sin asiento)	<b>A347479000</b>	€224,00
Asiento y tapa de Supralit®, de caída amortiguada	<b>A80147200B</b>	€107,00
Asiento y tapa de Supralit®	<b>A80147000B</b>	€57,30

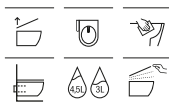

### Inodoro suspendido

540 mm de longitud		Blanco
Taza suspendida Roca Rimless® con fijaciones ocultas	<b>A34647L000</b>	€210,00
Asiento y tapa de Supralit®, de caída amortiguada	<b>A80147200B</b>	€107,00
Asiento y tapa de Supralit®	<b>A80147000B</b>	€57,30

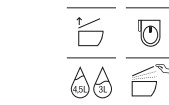

### Inodoro suspendido

540 mm de longitud		Blanco
Taza suspendida	<b>A346477000</b>	€180,00
Asiento y tapa de Supralit®, de caída amortiguada	<b>A80147200B</b>	€107,00
Asiento y tapa de Supralit®	<b>A80147000B</b>	€57,30

Medidas en mm  
Toda factura tendrá el recargo del IVA / La presente tarifa anula las anteriores

PVP IVA no incluido. Solo para profesionales • Los precios de este catálogo-tarifa están sujetos a posibles modificaciones por el incremento continuo en las materias primas y el cambio de tarifas de nuestros proveedores • Este catálogo-tarifa lleva solamente una pequeña parte de productos de cada proveedor. Para otros productos, consúltenos o infórmese a través de la página web correspondiente.

Colecciones de baño

## The Gap Square



### Inodoro suspendido compacto

480 mm de longitud

Blanco

Taza suspendida Roca Rimless® con fijaciones ocultas **A3464A000** € 213,00

Asiento y tapa de Supralit®, de caída amortiguada **A80173200B** € 122,00

Asiento y tapa de Supralit® **A80173000B** € 65,30

### Bidé

580 mm de longitud

Blanco

Bidé **A35747000** € 120,00

Tapa bidé de Supralit®, de caída amortiguada **A80647200B** € 107,00

Tapa bidé de Supralit® **A80647000B** € 57,30

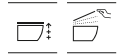

### Bidé adosado a pared

540 mm de longitud

Blanco

Bidé **A35747000** € 120,00

Tapa bidé de Supralit®, de caída amortiguada **A80673200B** € 122,00

Tapa bidé de Supralit® **A80673000B** € 65,30

### Bidé Comfort adosado a pared

540 mm de longitud

Blanco

Bidé. Altura 440 mm (sin tapa bidé) **A35747C000** € 143,00

Tapa bidé de Supralit®, de caída amortiguada **A80673200B** € 122,00

Tapa bidé de Supralit® **A80673000B** € 65,30



### Bidé suspendido

540 mm de longitud

Blanco

Bidé suspendido con fijaciones ocultas **A357476000** € 176,00

Tapa bidé de Supralit®, de caída amortiguada **A80673200B** € 122,00

Tapa bidé de Supralit® **A80673000B** € 65,30

### Bidé suspendido

540 mm de longitud

Blanco

Bidé suspendido **A357475000** € 151,00

Tapa bidé de Supralit®, de caída amortiguada **A80673200B** € 122,00

Tapa bidé de Supralit® **A80673000B** € 65,30

Medidas en mm  
Toda factura tendrá el recargo del IVA / La presente tarifa anula las anteriores

PVP IVA no incluido. Solo para profesionales • Los precios de este catálogo-tarifa están sujetos a posibles modificaciones por el incremento continuo en las materias primas y el cambio de tarifas de nuestros proveedores • Este catálogo-tarifa lleva solamente una pequeña parte de productos de cada proveedor. Para otros productos, consúltenos o infórmese a través de la página web correspondiente.

## The Gap Round

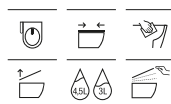
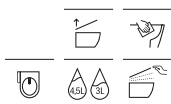

### Inodoro de tanque bajo

650 mm de longitud		Blanco
Taza para tanque bajo Roca Rimless®, salida dual	<b>A3420N8000</b>	€140,00
Tanque de alimentación inferior completo con: Juego de mecanismos de doble descarga 4,5/3 litros	<b>A3410N0000</b>	€158,00
Tanque de alimentación lateral completo con: Juego de mecanismos de doble descarga 4,5/3 litros	<b>A3410N1000</b>	€158,00
Asiento y tapa de Supralit® de caída amortiguada	<b>A801D12001</b>	€107,00
Asiento y tapa de Supralit®	<b>A801D10001</b>	€57,30

### Inodoro compacto de tanque bajo adosado a pared

600 mm de longitud		Blanco
Taza para tanque bajo Roca Rimless®, salida dual. Incluye codo de evacuación	<b>A3420N7000</b>	€158,00
Tanque completo con: Juego de mecanismos de doble descarga 4,5/3 litros alimentación inferior	<b>A3410N0000</b>	€158,00
Tanque completo con: Juego de mecanismos de doble descarga 4,5/3 litros alimentación lateral	<b>A3410N1000</b>	€158,00
Asiento y tapa de Supralit® de caída amortiguada	<b>A801D22001</b>	€122,00
Asiento y tapa de Supralit®	<b>A801D20001</b>	€65,20



### Inodoro compacto de tanque bajo Comfort adosado a pared

610 mm de longitud		Blanco
Taza compacta Roca Rimless® de tanque bajo Comfort adosada a pared. Altura 440 mm (sin asiento)	<b>A3420NJ000</b>	€174,00
Tanque completo con: Juego de mecanismos de doble descarga 4,5/3 litros alimentación inferior	<b>A3410N0000</b>	€158,00
Tanque completo con: Juego de mecanismos de doble descarga 4,5/3 litros alimentación lateral	<b>A3410N1000</b>	€158,00
Asiento y tapa de Supralit® de caída amortiguada	<b>A801D22001</b>	€122,00
Asiento y tapa de Supralit®	<b>A801D20001</b>	€65,20

### The Gap Round D-Trit Inodoro de tanque bajo con triturador

640 mm de longitud		Blanco
Pack: Inodoro adosado a pared, tanque con juego de mecanismos de doble descarga 4,5/3 litros, taza Roca Rimless® y asiento y tapa de Supralit® de caída amortiguada	<b>A3410N2000</b>	€855,00

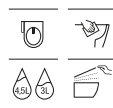
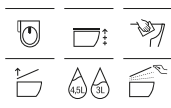

### Inodoro de tanque alto Comfort adosado a pared

540 mm de longitud		Blanco
Taza Roca Rimless® de tanque alto Comfort adosada a pared. Altura 440 mm (sin asiento)	<b>A3470N8000</b>	€191,00
Asiento y tapa de Supralit® de caída amortiguada	<b>A801D12001</b>	€107,00
Asiento y tapa de Supralit®	<b>A801D10001</b>	€57,30

### Inodoro tanque alto o empotrable adosado a pared

540 mm de longitud		Blanco
Taza para tanque alto, tanque empotrable o fluxor Roca Rimless®, salida dual con juego de fijación	<b>A3470N7000</b>	€177,00
Asiento y tapa de Supralit® de caída amortiguada	<b>A801D12001</b>	€107,00
Asiento y tapa de Supralit®	<b>A801D10001</b>	€57,30

Medidas en mm  
Toda factura tendrá el recargo del IVA / La presente tarifa anula las anteriores

PVP IVA no incluido. Solo para profesionales • Los precios de este catálogo-tarifa están sujetos a posibles modificaciones por el incremento continuo en las materias primas y el cambio de tarifas de nuestros proveedores • Este catálogo-tarifa lleva solamente una pequeña parte de productos de cada proveedor. Para otros productos, consúltenos o infórmese a través de la página web correspondiente.

Colecciones de baño

## The Gap Round

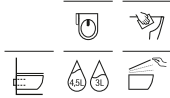

<b>Inodoro suspendido</b> 540 mm de longitud		Blanco
Taza suspendida Roca Rimless® con fijaciones ocultas	<b>A3460NL000</b>	€ 178,00
Asiento y tapa de Supralit® de caída amortiguada	<b>A801D12001</b>	€ 107,00
Asiento y tapa de Supralit®	<b>A801D10001</b>	€ 57,30



<b>Inodoro suspendido compacto</b> 480 mm de longitud		Blanco
Taza suspendida Roca Rimless® con fijaciones ocultas	<b>A3460NB000</b>	€ 200,00
Asiento y tapa de Supralit® de caída amortiguada	<b>A801D22001</b>	€ 122,00
Asiento y tapa de Supralit®	<b>A801D20001</b>	€ 65,20



<b>Bidé Comfort adosado a pared</b> 540 mm de longitud		Blanco
Bidé. Altura 440 mm (sin tapa bidé)	<b>A3570N9000</b>	€ 144,00
Tapa bidé de Supralit® de caída amortiguada	<b>A806D12001</b>	€ 107,00
Tapa bidé de Supralit®	<b>A806D10001</b>	€ 57,30



<b>Bidé</b> 540 mm de longitud		Blanco
Bidé	<b>A3570N4000</b>	€ 125,00
Tapa bidé de Supralit® de caída amortiguada	<b>A806D12001</b>	€ 107,00
Tapa bidé de Supralit®	<b>A806D10001</b>	€ 57,30



<b>Bidé adosado a pared</b> 540 mm de longitud		Blanco
Bidé	<b>A3570N7000</b>	€ 132,00
Tapa bidé de Supralit® de caída amortiguada	<b>A806D12001</b>	€ 107,00
Tapa bidé de Supralit®	<b>A806D10001</b>	€ 57,30



<b>Bidé suspendido</b> 540 mm de longitud		Blanco
Bidé suspendido con fijaciones ocultas	<b>A3570N6000</b>	€ 164,00
Tapa bidé de Supralit® de caída amortiguada	<b>A806D12001</b>	€ 107,00
Tapa bidé de Supralit®	<b>A806D10001</b>	€ 57,30

Medidas en mm  
Toda factura tendrá el recargo del IVA / La presente tarifa anula las anteriores

PVP IVA no incluido. Solo para profesionales • Los precios de este catálogo-tarifa están sujetos a posibles modificaciones por el incremento continuo en las materias primas y el cambio de tarifas de nuestros proveedores • Este catálogo-tarifa lleva solamente una pequeña parte de productos de cada proveedor. Para otros productos, consúltenos o infórmese a través de la página web correspondiente.

Colecciones de baño

## Victoria



Lavabo para pedestal o semipedestal con juego de fijación		Blanco	Pergamon
650 x 510	<b>A325391.0</b>	€ 56,90	€ 81,30
560 x 460	<b>A325393.0</b>	€ 51,00	€ 73,60
520 x 410	<b>A325394.0</b>	€ 44,90	€ 64,40
Pedestal	<b>A331300.1</b>	€ 39,70	€ 56,60
Semipedestal	<b>A336312.5</b>	€ 36,80	€ 52,70

Inodoro compacto de tanque bajo adosado a la pared		Blanco
610 mm de longitud		
Taza compacta para tanque bajo Roca Rimless® con juego de fijación. Salida dual	<b>A342V05000</b>	€ 138,00
Tanque con tapa y mecanismo doble pulsador 4,5/3 litros, regulable a 4/2 litros, alimentación inferior	<b>A341V01000</b>	€ 116,00
Tanque con tapa y mecanismo doble pulsador 4,5/3 litros, regulable a 4/2 litros, alimentación lateral	<b>A341V00000</b>	€ 116,00
Asiento y tapa lacados de caída amortiguada	<b>A801E62001</b>	€ 102,00
Asiento y tapa lacados con bisagras de acero inoxidable	<b>A801E60001</b>	€ 49,20



Bidé		Blanco
530 mm de longitud		
Bidé con juego de fijación	<b>A355V04000</b>	€ 62,80
Tapa lacada para bidé con bisagras de acero inoxidable	<b>A806E50001</b>	€ 53,80

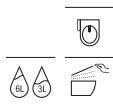
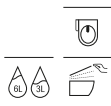

Inodoro de tanque bajo		Blanco	Pergamon
665 mm de longitud			
Taza con juego de fijación. Salida vertical	<b>A342394.0</b>	€ 67,80	€ 96,60
Tanque con tapa y mecanismo doble pulsador 6/3 litros, alimentación lateral	<b>A34139H.0</b>	€ 116,00	€ 141,00
Tanque con tapa y mecanismo doble pulsador 6/3 litros, alimentación inferior	<b>A34139X.0</b>	€ 116,00	€ 141,00
Asiento y tapa lacados de caída amortiguada	<b>A801B62..B</b>	€ 102,00	€ 102,00
Asiento y tapa lacados con bisagras de acero inoxidable	<b>A801B60..B</b>	€ 49,20	€ 49,20
Asiento y tapa lacados con bisagras acetálicas	<b>A801B66..B</b>	€ 40,30	€ 40,30

Inodoro de tanque bajo		Blanco	Pergamon
665 mm de longitud			
Taza con juego de fijación. Salida horizontal	<b>A342395.0</b>	€ 67,80	€ 96,60
Tanque con tapa y mecanismo doble pulsador 6/3 litros, alimentación lateral	<b>A34139H.0</b>	€ 116,00	€ 141,00
Tanque con tapa y mecanismo doble pulsador 6/3 litros, alimentación inferior	<b>A34139X.0</b>	€ 116,00	€ 141,00
Asiento y tapa lacados de caída amortiguada	<b>A801B62..B</b>	€ 102,00	€ 102,00
Asiento y tapa lacados con bisagras de acero inoxidable	<b>A801B60..B</b>	€ 49,20	€ 49,20
Asiento y tapa lacados con bisagras acetálicas	<b>A801B66..B</b>	€ 40,30	€ 40,30

Medidas en mm / Toda factura tendrá el recargo del IVA / La presente tarifa anula las anteriores  
Sustitir [.] de la referencia de producto por el código de acabado elegido: **00** Blanco mate, **17** Pergamon

Novedad

PVP IVA no incluido. Solo para profesionales • Los precios de este catálogo-tarifa están sujetos a posibles modificaciones por el incremento continuo en las materias primas y el cambio de tarifas de nuestros proveedores • Este catálogo-tarifa lleva solamente una pequeña parte de productos de cada proveedor. Para otros productos, consúltenos o infórmese a través de la página web correspondiente.

Victoria

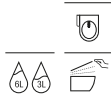

Inodoro de tanque alto o empotrable		Blanco	Pergamon
Taza para tanque alto, tanque empotrable o fluxor; juego de fijación y enchufe unión. Salida vertical	<b>A344398..0</b>	€ 66,90	€ 95,00
Asiento y tapa lacados de caída amortiguada	<b>A801B62..B</b>	€ 102,00	€ 102,00
Asiento y tapa lacados con bisagras de acero inoxidable	<b>A801B60..B</b>	€ 49,20	€ 49,20
Asiento y tapa lacados con bisagras acetálicas	<b>A801B66..B</b>	€ 40,30	€ 40,30
Manguito recto. Salida vertical	<b>AV0007800R</b>	€ 7,87	-

Inodoro de tanque alto o empotrable		Blanco	Pergamon
Taza para tanque alto, tanque empotrable o fluxor; juego de fijación y enchufe unión. Salida horizontal	<b>A344397..0</b>	€ 66,90	€ 95,00
Asiento y tapa lacados de caída amortiguada	<b>A801B62..B</b>	€ 102,00	€ 102,00
Asiento y tapa lacados con bisagras de acero inoxidable	<b>A801B60..B</b>	€ 49,20	€ 49,20
Asiento y tapa lacados con bisagras acetálicas	<b>A801B66..B</b>	€ 40,30	€ 40,30
Manguito recto. Salida vertical	<b>AV0007800R</b>	€ 7,87	-

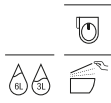

Inodoro suspendido		Blanco	Pergamon
Taza suspendida	<b>A346303..S</b>	€ 128,00	€ 186,00
Asiento y tapa lacados de caída amortiguada	<b>A801B62..B</b>	€ 102,00	€ 102,00
Asiento y tapa lacados con bisagras de acero inoxidable	<b>A801B60..B</b>	€ 49,20	€ 49,20
Asiento y tapa lacados con bisagras acetálicas	<b>A801B66..B</b>	€ 40,30	€ 40,30



Bidé		Blanco	Pergamon
Bidé con juego de fijación	<b>A355394..0</b>	€ 62,80	€ 91,40
Tapa lacada para bidé con bisagras de acero inoxidable	<b>A806390..4</b>	€ 53,80	€ 53,80



Bidé suspendido		Blanco	Pergamon
Bidé sin tapa	<b>A355305..S</b>	€ 103,00	€ 150,00

Medidas en mm / Toda factura tendrá el recargo del IVA / La presente tarifa anula las anteriores  
Sustituir (.) de la referencia de producto por el código de acabado elegido: 00 Blanco mate, 17 Pergamon

Novedad

PVP IVA no incluido. Solo para profesionales • Los precios de este catálogo-tarifa están sujetos a posibles modificaciones por el incremento continuo en las materias primas y el cambio de tarifas de nuestros proveedores • Este catálogo-tarifa lleva solamente una pequeña parte de productos de cada proveedor. Para otros productos, consúltenos o infórmese a través de la página web correspondiente.



COOL  
Mud



**A (cm)**

P.V.R.

60	CL.060.MUD	<b>360,00 €</b>
80	CL.080.MUD	<b>415,00 €</b>
100	CL.100.MUD	<b>470,00 €</b>

COOL  
Blanco mate



**A (cm)**

P.V.R.

60	CL.060.WM	<b>360,00 €</b>
80	CL.080.WM	<b>415,00 €</b>
100	CL.100.WM	<b>470,00 €</b>

COOL  
Blanco mate y nogal



**A (cm)**

P.V.R.

60	CL.060.WNOGAL	<b>360,00 €</b>
80	CL.080.WNOGAL	<b>415,00 €</b>
100	CL.100.WNOGAL	<b>470,00 €</b>

**ENCIMERA**

CERÁMICA



**A (cm)**

P.V.R.

60	EV.061.C	<b>75,00 €</b>
80	EV.081.C	<b>82,00 €</b>
100	EV.101.C	<b>118,00 €</b>

SOLID MARBLE BLOW



**A (cm)**

P.V.R.

60	EB.061.C	<b>168,00 €</b>
80	EB.081.C	<b>210,00 €</b>
100	EB.101.C	<b>252,00 €</b>

LANIC STORM WHITE



**A (cm)**

P.V.R.

60	EL.061.C.W	<b>340,00 €</b>
80	EL.081.C.W	<b>425,00 €</b>
100	EL.101.C.W	<b>510,00 €</b>

LANIC ALLURE BLACK



**A (cm)**

P.V.R.

60	EL.061.C.N	<b>340,00 €</b>
80	EL.081.C.N	<b>425,00 €</b>
100	EL.101.C.N	<b>510,00 €</b>

**ESPEJOS**

LEVEL



LV.06080	<b>53,00 €</b>
LV.08080	<b>59,00 €</b>
LV.10080	<b>72,00 €</b>

MOON



MN.08080	<b>132,00 €</b>
MN.100100	<b>159,00 €</b>

SUN



SN.06080	<b>100,00 €</b>
SN.08080	<b>145,00 €</b>
SN.10080	<b>165,00 €</b>

SPOT



SS.08080.N	<b>138,00 €</b>
SS.08080.OR	<b>140,00 €</b>

PILL



SL.05090	<b>102,50 €</b>
----------	-----------------

PVP IVA no incluido. Solo para profesionales • Los precios de este catálogo-tarifa están sujetos a posibles modificaciones por el incremento continuo en las materias primas y el cambio de tarifas de nuestros proveedores • Este catálogo-tarifa lleva solamente una pequeña parte de productos de cada proveedor. Para otros productos, consúltenos o infórmese a través de la página web correspondiente.



Lavabos, muebles de baño, espejos e iluminación

## Lavabos + mueble de baño

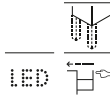

### Tenet

#### Pack Tenet

Incluye unik Tenet de dos cajones, espejo y aplique LED

1200	<b>A851895...</b>	€ 885,00
1000	<b>A851788...</b>	€ 508,00
800	<b>A851787...</b>	€ 448,00
700	<b>A851786...</b>	€ 425,00
600	<b>A851785...</b>	€ 420,00

Opcional:

Conjunto de 2 patas de 285mm Aluminio	<b>A817018339</b>	€ 35,50
Toallero para mueble. Cromado	<b>A816760001</b>	€ 112,00
Set 2 colgadores para mueble. Cromado	<b>A816761001</b>	€ 93,30

Accesorios EXTRA para muebles, ver pág. 378 en el capítulo de Accesorios

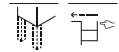

### Tenet

#### Unik Tenet

Mueble de dos cajones con lavabo

1200	<b>A851891...</b>	€ 760,00
1000	<b>A851778...</b>	€ 415,00
800	<b>A851777...</b>	€ 370,00
700	<b>A851776...</b>	€ 355,00
600	<b>A851775...</b>	€ 328,00

Opcional:

Conjunto de 2 patas de 285mm Aluminio	<b>A817018339</b>	€ 35,50
Toallero para mueble. Cromado	<b>A816760001</b>	€ 112,00
Set 2 colgadores para mueble. Cromado	<b>A816761001</b>	€ 93,30

Accesorios EXTRA para muebles, ver pág. 378 en el capítulo de Accesorios

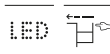

### Tenet

#### Pack Tenet

Incluye unik Tenet de tres cajones, espejo y aplique LED

1200	<b>A851896...</b>	€ 1.047,00
1000	<b>A851792...</b>	€ 618,00
800	<b>A851791...</b>	€ 558,00
700	<b>A851790...</b>	€ 540,00
600	<b>A851789...</b>	€ 525,00

Opcional:

Toallero para mueble. Cromado	<b>A816760001</b>	€ 112,00
Set 2 colgadores para mueble. Cromado	<b>A816761001</b>	€ 93,30

Accesorios EXTRA para muebles, ver pág. 378 en el capítulo de Accesorios



### Tenet

#### Unik Tenet

Mueble de tres cajones con lavabo. Incluye patas

1200	<b>A851892...</b>	€ 933,00
1000	<b>A851782...</b>	€ 512,00
800	<b>A851781...</b>	€ 467,00
700	<b>A851780...</b>	€ 457,00
600	<b>A851779...</b>	€ 445,00

Opcional:

Toallero para mueble. Cromado	<b>A816760001</b>	€ 112,00
Set 2 colgadores para mueble. Cromado	<b>A816761001</b>	€ 93,30

Accesorios EXTRA para muebles, ver pág. 378 en el capítulo de Accesorios

Medidas en mm / Toda factura tendrá el recargo del IVA / La presente tarifa anula las anteriores  
Sustituir (...) de la referencia de producto por el código de acabado elegido: **806** Blanco brillo, **516** Gris brillo, **402** Roble City, **434** Fresno nórdico, **517** Nogal

PVP IVA no incluido. Solo para profesionales • Los precios de este catálogo-tarifa están sujetos a posibles modificaciones por el incremento continuo en las materias primas y el cambio de tarifas de nuestros proveedores • Este catálogo-tarifa lleva solamente una pequeña parte de productos de cada proveedor. Para otros productos, consúltenos o infórmese a través de la página web correspondiente.

## Lavabos + mueble de baño

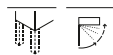
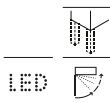

### Tenet

#### Pack Tenet

Incluye unik Tenet de 2 puertas, espejo y aplique LED

800	<b>A851784...</b>	€ 385,00
600	<b>A851783...</b>	€ 370,00

#### Opcional:

Conjunto de 2 patas de 285mm Aluminio	<b>A817018339</b>	€ 35,50
Toallero para mueble. Cromado	<b>A816760001</b>	€ 112,00
Set 2 colgadores para mueble. Cromado	<b>A816761001</b>	€ 93,30

Accesorios EXTRA para muebles, ver pág. 378 en el capítulo de Accesorios

### Tenet

#### Unik Tenet

Mueble de dos puertas con lavabo

800	<b>A851774...</b>	€ 322,00
600	<b>A851773...</b>	€ 293,00

#### Opcional:

Conjunto de 2 patas de 285mm Aluminio	<b>A817018339</b>	€ 35,50
Toallero para mueble. Cromado	<b>A816760001</b>	€ 112,00
Set 2 colgadores para mueble. Cromado	<b>A816761001</b>	€ 93,30

Accesorios EXTRA para muebles, ver pág. 378 en el capítulo de Accesorios

## YOKO



Frente de Ducha Fijo + Puerta Corredera				
Ref.	Plato de Ducha	Ancho	Apertura	Transparente PVP
YK102 16	100	96,5-100,5	40,1	269 €
YK102 16	110	106,5-110,5	45,1	282 €
YK102 16	120	116,5-120,5	50,1	296 €
YK102 16	125	121,5-125,5	52,6	302 €
YK102 16	130	126,5-130,5	55,1	309 €
YK102 16	135	130,5-134,5	57,1	315 €
YK102 16	140	133,5-137,5	58,6	318 €
YK102 16	140	136,5-140,5	60,1	323 €
YK102 16	145	141,5-145,5	62,6	329 €
YK102 16	150	146,5-150,5	65,1	336 €
YK102 16	155	150,5-154,5	67,1	341 €
YK102 16	160	153,5-157,5	68,6	345 €
YK102 16	160	156,5-160,5	70,1	350 €

Ref. identificativa en albaranes y factura: Ref. YK607 + YK602

Lateral Fijo Standard			Lateral Fijo a Medida		
Ref.	Ancho	Transparente PVP	Ref.	Ancho	Transparente PVP
YK103 16	66,5-68,5	129 €	YK103 16	Hasta 60	225 €
YK103 16	76,5-78,5	146 €	YK103 16	Hasta 70	252 €
			YK103 16	Hasta 80	279 €
			YK103 16	Hasta 90	306 €
			YK103 16	Hasta 100	364 €

## BEL-LA



Frente de Ducha Fijo + Puerta Corredera				
Ref.	Plato de Ducha	Ancho	Apertura	Transparente PVP
BL102 16	100	96,5-100,5	37,0	253 €
BL102 16	110	106,5-110,5	42,0	287 €
BL102 16	120	116,5-120,5	47,0	297 €
BL102 16	125	121,5-125,5	49,5	303 €
BL102 16	130	126,5-130,5	52,0	308 €
BL102 16	135	130,5-134,5	54,0	310 €
BL102 16	140	133,5-137,5	55,5	312 €
BL102 16	140	136,5-140,5	57,0	319 €
BL102 16	145	141,5-145,5	59,5	324 €
BL102 16	150	146,5-150,5	62,0	329 €
BL102 16	155	150,5-154,5	64,0	334 €
BL102 16	160	153,5-157,5	65,5	337 €
BL102 16	160	156,5-160,5	67,0	339 €

Ref. identificativa en albaranes y factura: Ref. BL607 + BL602

Lateral Fijo Standard		
Ref.	Ancho	Transparente PVP
BL103 16	67-69	187 €
BL103 16	77-79	201 €

PVP IVA no incluido. Solo para profesionales • Los precios de este catálogo-tarifa están sujetos a posibles modificaciones por el incremento continuo en las materias primas y el cambio de tarifas de nuestros proveedores • Este catálogo-tarifa lleva solamente una pequeña parte de productos de cada proveedor. Para otros productos, consúltenos o infórmese a través de la página web correspondiente.

# LUNA



Ref. LU102 05 Parsol Gris



Ref. LU102 05 + Lateral Fijo LU103 05



Ref. LU102 16 + Lateral Fijo LU103 16



Ref. LU102 16



Ref. LU102 16 Decorado Clio

## Fronte de Ducha Fijo + Puerta Corredera

Ref.	Ancho	Apertura	16 Plata Brillo		05 Negro Mate	
			Transparente PVP	Decorado Clio PVP	Transparente PVP	Parsol Gris PVP
LU102	96 - 100	38-40	303 €	320 €	328 €	361 €
	100-104	42-44				
LU102	104-108	42-44	316 €	334 €	341 €	382 €
	108-112	46-48				
LU102	112-116	46-48	330 €	349 €	355 €	397 €
	116-120	50-52				
LU102	120-124	50-52	346 €	364 €	370 €	415 €
	124-128	54-56				
LU102	128-132	54-56	359 €	379 €	388 €	433 €
	132-136	58-60				
LU102	136-140	58-60	373 €	394 €	403 €	449 €
	140-144	62-64				
LU102	144-148	62-64	388 €	408 €	417 €	467 €
	148-152	66-68				
LU102	152-156	66-68	401 €	423 €	432 €	483 €
	156-160	70-72				
LU102	160-164	70-72	415 €	438 €	447 €	500 €
	164-168	74-76				

**Observaciones:** cuando el lado fijo del frente va a la izquierda, el Decorado Clio queda por la parte interior de la mampara. Si este fijo va a la derecha, el Decorado Clio queda en el exterior de la mampara

## Lateral Fijo Standard

Ref.	Ancho	16 Plata Brillo		05 Negro Mate	
		Transparente PVP	Decorado Clio PVP	Transparente PVP	Parsol Gris PVP
LU103	66,5-69	162 €	173 €	175 €	191 €
LU103	76,5-79	177 €	190 €	193 €	208 €

**Observaciones:** lateral fijo standard solo se puede adaptar en el lado del cierre magnético

## Lateral Fijo a Medida

Ref.	Ancho (B)	16 Plata Brillo		05 Negro Mate	
		Transparente PVP	Decorado Clio PVP	Transparente PVP	Decorado Clio PVP
LU103	Hasta 60	304 €	319 €	319 €	319 €
LU103	Hasta 70	322 €	338 €	338 €	338 €
LU103	Hasta 80	339 €	355 €	355 €	355 €
LU103	Hasta 90	356 €	374 €	374 €	374 €

**Observaciones:** lateral fijo a medida sólo disponible en vidrio transparente

QR Vídeo de instalación



LU102



LU102 + LU103



PVP IVA no incluido. Solo para profesionales • Los precios de este catálogo-tarifa están sujetos a posibles modificaciones por el incremento continuo en las materias primas y el cambio de tarifas de nuestros proveedores • Este catálogo-tarifa lleva solamente una pequeña parte de productos de cada proveedor. Para otros productos, consúltenos o infórmese a través de la página web correspondiente.

# GLASÉ



Ref. GS102 16 - Lateral Fijo GS103 16



Ref. GS102 01 - Lateral Fijo GS103 01



Ref. GS102 01 - Lateral Fijo GS103 01 Decorado Bora



Ref. GS102 05 - Lateral Fijo GS103 05

## Fronte de Ducha Fijo + Puerta Corredera 6 mm

Ref.	Ancho (A)	Apertura (C)	16 Plata Brillo		01 Blanco / 05 Negro Mate	
			Transparente PVP	Decorado Bora PVP	Transparente PVP	Decorado Bora PVP
GS102	112-116	44,7-48,7	317 €	360 €	352 €	395 €
	116-120	48,7-52,7				
GS102	120-124	48,7-52,7	330 €	378 €	366 €	414 €
	124-128	52,7-56,7				
GS102	128-132	52,7-56,7	342 €	393 €	380 €	431 €
	132-136	56,7-60,7				
GS102	136-140	56,7-60,7	358 €	413 €	397 €	452 €
	140-144	60,7-64,7				
GS102	144-148	60,7-64,7	368 €	427 €	409 €	468 €
	148-152	64,7-68,7				
GS102	152-156	64,7-68,7	384 €	444 €	425 €	485 €
	156-160	68,7-72,7				
GS102	160-164	68,7-72,7	396 €	458 €	439 €	501 €
	164-168	72,7-76,7				
GS102	168-172	72,7-76,7	409 €	475 €	453 €	519 €
	172-176	76,7-80,7				
GS102	176-180	76,7-80,7	422 €	491 €	468 €	537 €
	180-184	80,7-84,7				

**Observaciones:** Decorado Bora

Cuando la mampara Ref. GS102 el fijo del frente va a la izquierda el Decorado Bora queda por la parte interior de la mampara. Si este fijo va en el lado derecho el Decorado Bora queda en la parte exterior de la mampara

## Lateral Fijo Standard 8 mm

Ref.	Ancho (B)	16 Plata Brillo		01 Blanco / 05 Negro Mate	
		Transparente PVP	Decorado Bora PVP	Transparente PVP	Decorado Bora PVP
GS103	66-69	228 €	242 €	248 €	252 €
	76-79				

**Observaciones:** Lateral fijo standard solo se puede adaptar en el lado del cierre magnético

## Lateral Fijo a Medida 8 mm

Ref.	Ancho (B)	16 Plata Brillo		01 Blanco / 05 Negro Mate	
		Transparente PVP	Decorado Bora PVP	Transparente PVP	Decorado Bora PVP
GS103	Hasta 60	340 €	357 €	376 €	397 €
	Hasta 70				
GS103	Hasta 80	376 €	381 €	397 €	403 €
	Hasta 90				

**Importante:** para no paralizar su pedido indicar la posición del lateral fijo

Indique Ref. GS103 cuando el lateral fijo va adaptado al lado del cierre magnético

Indique Ref. GS113 si el lateral fijo va adaptado al fijo del frente de la mampara

**Observaciones:** lateral fijo a medida no se puede fabricar con Decorado Bora

ENTREGA INMEDIATA	16 Plata Brillo	01 Blanco	05 Negro Mate	ALTURA 195 CM	VIDRIO TEMPLADO
REVERSIBLE	SIN PERFILERÍA INFERIOR	LIBERACIÓN de puerta para una fácil limpieza	Min. 1,5 cm Max. 9,5 cm CRUCE DE PUERTAS	EASY SYSTEM (Cierre APB 820)	EASY CLEAN

PVP IVA no incluido. Solo para profesionales • Los precios de este catálogo-tarifa están sujetos a posibles modificaciones por el incremento continuo en las materias primas y el cambio de tarifas de nuestros proveedores • Este catálogo-tarifa lleva solamente una pequeña parte de productos de cada proveedor. Para otros productos, consúltenos o infórmese a través de la página web correspondiente.

## FRESH



Barra de sujeción articulada 100 cm

### Panel Fijo de Ducha

Ref.	Ancho (A)	Transparente	Decorado Clio
		PVP	PVP
FR633 16	68,5-70	164 €	166 €
FR633 16	78,5-80	174 €	178 €
FR633 16	88,5-90	188 €	195 €
FR633 16	98,5-100	206 €	213 €
FR633 16	108,5-110	219 €	227 €
FR633 16	118,5-120	231 €	239 €

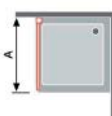

Opción: fabricación a medida consultar pág. 323 Catálogo General Mamparas 2024 (ref. FR603)  
Disponible 36 Oro Cepillado ver pág.58



## S300



Barra de sujeción en Acero extensible de 60 a 100 cm

### Panel Fijo de Ducha

Ref.	Ancho (A)	Transparente
		PVP
TR003 16	78-79	311 €
TR003 16	88-89	335 €
TR003 16	98-99	368 €
TR003 16	108-109	408 €
FR633 16	118-119	442 €

Perfil de compensación a pared de 1,5 cm



PVP IVA no incluido. Solo para profesionales • Los precios de este catálogo-tarifa están sujetos a posibles modificaciones por el incremento continuo en las materias primas y el cambio de tarifas de nuestros proveedores • Este catálogo-tarifa lleva solamente una pequeña parte de productos de cada proveedor. Para otros productos, consúltenos o infórmese a través de la página web correspondiente.

- CREAMOS PARA USTED PLATOS DE DUCHA EN PIEDRA ARTIFICIAL
- RESINA DE POLIÉSTER MÁS CARGA MINERAL
- FABRICACIÓN ARTESANAL CON LA ÚLTIMA TECNOLOGÍA
- ESMALTADO FUNDIDO EN MASA (GEL COATS)
- INTERIOR MASA COLOREADA



**CORTE A MEDIDA**

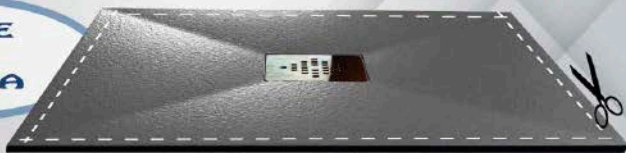

### RELACIÓN DE MEDIDAS

CM.	70	80	90	100	110	120	130	140	150	160	170	180	190	200
70	170€	181€	197€	213€	213€	247€	263€	287€	304€	320€	345€	362€	378€	394€
80	185€	195€	213€	231€	231€	274€	286€	311€	330€	349€	375€	394€	412€	430€
90	X	X	230€	250€	250€	291€	311€	339€	359€	379€	407€	428€	447€	467€
100	X	X	X	268€	268€	313€	335€	364€	385€	409€	439€	460€	482€	504€

## CARACTERÍSTICAS

GEL COAT		CERTIFICADOS	<b>JTC</b>	<b>ENSAYO RESISTENCIA DESLIZAMIENTO</b> SUPERADO EL GRADO 3 DE ANTIDESLIZAMIENTO  Según UNE ENV 12633-2003. Clasificación de suelos de acuerdo al Código Técnico de Edificación CTE.
DUREZA ESCALA ROCKWELL		CORTES SEGÚN NECESIDADES		
ALTA RESISTENCIA AL DESGASTE		SUPERFICIE PARA MAMPARA PLANA		
CE CLASE I	<b>CEI</b>	RESISTENCIA PROLIFERACIÓN BACTERIAS		
ANTIDESLIZANTE NORMA DIN 51097:1992		NORMATIVA DESAGÜE CE-UNE EN 274	<b>UNE</b>	
ANTIDESLIZANTE NORMA UNE-EN 12633		MASA COLOREADA		
SIMBOLO CALIDAD AIDIMA				

PVP IVA no incluido. Solo para profesionales • Los precios de este catálogo-tarifa están sujetos a posibles modificaciones por el incremento continuo en las materias primas y el cambio de tarifas de nuestros proveedores • Este catálogo-tarifa lleva solamente una pequeña parte de productos de cada proveedor. Para otros productos, consúltenos o infórmese a través de la página web correspondiente.

Bañeras

## Stonex®

(Resina de poliéster con cargas de carbonato cálcico y dolomitas con un recubrimiento de Gelcoat ISO NPG)



### Ariane

#### Bañera de Stonex®

Incluye desagüe click-clack y sifón  
Interior blanco y acabado exterior en color a elegir

1800 x 800	Blanco	<b>A248669000</b>	€ 2.827,00
	Perla	<b>A2486690PO</b>	€ 3.940,00
	Onix	<b>A2486690XO</b>	€ 3.940,00
	Beige	<b>A2486690BO</b>	€ 3.940,00
	Café	<b>A2486690CO</b>	€ 3.940,00
	Negro	<b>A2486690KO</b>	€ 3.940,00

### Ariane

#### Bañera de Stonex®

Incluye desagüe click-clack y sifón  
Interior blanco y acabado exterior en color a elegir

1650 x 750	Blanco	<b>A248470000</b>	€ 2.458,00
	Perla	<b>A2484700PO</b>	€ 3.427,00
	Onix	<b>A2484700XO</b>	€ 3.427,00
	Beige	<b>A2484700BO</b>	€ 3.427,00
	Café	<b>A2484700CO</b>	€ 3.427,00
	Negro	<b>A2484700KO</b>	€ 3.427,00



### Kauai

#### Bañera de Stonex®

Incluye desagüe click-clack y sifón  
Interior blanco y acabado exterior en color a elegir

1600 x 750	Blanco	<b>A248617000</b>	€ 1.733,00
	Perla	<b>A2486170PO</b>	€ 2.415,00
	Onix	<b>A2486170XO</b>	€ 2.415,00
	Beige	<b>A2486170BO</b>	€ 2.415,00
	Café	<b>A2486170CO</b>	€ 2.415,00
	Negro	<b>A2486170KO</b>	€ 2.415,00



### Maui Square

#### Bañera de Stonex®

Incluye desagüe click-clack y sifón  
Interior blanco y acabado exterior en color a elegir

1550 x 700	Blanco	<b>A248502000</b>	€ 2.313,00
	Perla	<b>A2485020PO</b>	€ 3.225,00
	Onix	<b>A2485020XO</b>	€ 3.225,00
	Beige	<b>A2485020BO</b>	€ 3.225,00
	Café	<b>A2485020CO</b>	€ 3.225,00
	Negro	<b>A2485020KO</b>	€ 3.225,00



### Maui Round

#### Bañera de Stonex®

Incluye desagüe click-clack y sifón  
Interior blanco y acabado exterior en color a elegir

1500 x 700	Blanco	<b>A248499000</b>	€ 1.925,00
	Perla	<b>A2484990PO</b>	€ 2.682,00
	Onix	<b>A2484990XO</b>	€ 2.682,00
	Beige	<b>A2484990BO</b>	€ 2.682,00
	Café	<b>A2484990CO</b>	€ 2.682,00
	Negro	<b>A2484990KO</b>	€ 2.682,00



Izquierda



Derecha



### Ona

#### Bañera de Stonex®

De esquina. Incluye desagüe click-clack y sifón  
Interior blanco y acabado exterior en color a elegir

1600 x 700	Izquierda	Blanco	<b>A248629000</b>	€ 2.308,00
		Negro	<b>A2486290KO</b>	€ 3.230,00
	Derecha	Blanco	<b>A248638000</b>	€ 2.308,00
		Negro	<b>A2486380KO</b>	€ 3.230,00

Medidas en mm  
Toda factura tendrá el recargo del IVA / La presente tarifa anula las anteriores

PVP IVA no incluido. Solo para profesionales • Los precios de este catálogo-tarifa están sujetos a posibles modificaciones por el incremento continuo en las materias primas y el cambio de tarifas de nuestros proveedores • Este catálogo-tarifa lleva solamente una pequeña parte de productos de cada proveedor. Para otros productos, consúltenos o infórmese a través de la página web correspondiente.



Platos de ducha

**Stonex®** (Resina de poliéster con cargas de carbonato cálcico y dolomitas con un recubrimiento de Gelcoat ISO NPG)

**Medidas Standard**

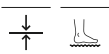
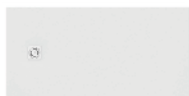

**Terran King Size (sin marco)**

**Plato de ducha de Stonex®**

Superficie antideslizante. Textura grava. Extraplano. Incluye desagüe de gran caudal y rejilla Twist en el color del plato

2000 x 1400 x 34	Ⓢ <b>APA017D057801.0</b>	€ 1.123,00
1600 x 1400 x 32	Ⓢ <b>APA0164057801.0</b>	€ 900,00
2000 x 1000 x 34	<b>APA017D03E801.0</b>	€ 803,00

**Corte a medida\***

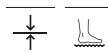
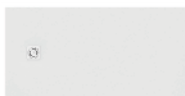

**Terran King Size (sin marco)**

**Plato de ducha de Stonex®**

Superficie antideslizante. Textura grava. Extraplano. Incluye desagüe de gran caudal y rejilla Twist en el color del plato

De 1601 x 900 x 34 hasta 2000 x 1400 x 34	Ⓢ	€ 1.123,00
De 1201 x 900 x 34 hasta 1600 x 1400 x 34	Ⓢ	€ 900,00
De 1801 x 800 x 34 hasta 2000 x 1000 x 34		€ 803,00

Nota: No se admiten devoluciones de Terran corte a medida

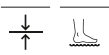
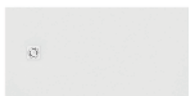

**Terran (sin marco)**

**Plato de ducha de Stonex®**

Superficie antideslizante. Textura grava. Extraplano. Incluye desagüe de gran caudal y rejilla Twist en el color del plato

1800 x 1000 x 32	Ⓢ <b>APA017083E801.0</b>	€ 730,00
1600 x 1000 x 32	Ⓢ <b>APA016403E801.0</b>	€ 650,00
1400 x 1000 x 30	Ⓢ <b>APA015783E801.0</b>	€ 605,00
1200 x 1000 x 29	Ⓢ <b>APA014B03E801.0</b>	€ 453,00
1800 x 900 x 33	<b>APA017083B8401.0</b>	€ 657,00
1600 x 900 x 32	<b>APA016403B8401.0</b>	€ 588,00
1400 x 900 x 30	<b>APA015783B8401.0</b>	€ 547,00
1200 x 900 x 29	<b>APA014B03B8401.0</b>	€ 408,00
1000 x 900 x 26	<b>APA013E83B8401.0</b>	€ 320,00
2000 x 800 x 34	Ⓢ <b>APA017D032001.0</b>	€ 763,00
1800 x 800 x 33	<b>APA0170832001.0</b>	€ 505,00
1700 x 800 x 33	<b>APA016A432001.0</b>	€ 478,00
1600 x 800 x 32	<b>APA0164032001.0</b>	€ 452,00
1500 x 800 x 32	Ⓢ <b>APA015D32001.0</b>	€ 432,00
1400 x 800 x 30	<b>APA0157832001.0</b>	€ 407,00
1200 x 800 x 29	<b>APA014B032001.0</b>	€ 363,00
1000 x 800 x 26	<b>APA013E832001.0</b>	€ 310,00
1800 x 750 x 33	<b>APA017082EE01.0</b>	€ 483,00
1600 x 750 x 32	<b>APA016402EE01.0</b>	€ 435,00
1400 x 750 x 30	<b>APA015782EE01.0</b>	€ 392,00
1200 x 750 x 29	<b>APA014B02EE01.0</b>	€ 350,00
1000 x 750 x 26	<b>APA013E82EE01.0</b>	€ 297,00
1800 x 700 x 33	<b>APA017082BC01.0</b>	€ 452,00
1700 x 700 x 33	<b>APA016A42BC01.0</b>	€ 432,00
1600 x 700 x 32	<b>APA016402BC01.0</b>	€ 408,00
1500 x 700 x 32	<b>APA015D32BC01.0</b>	€ 387,00
1400 x 700 x 31	<b>APA015782BC01.0</b>	€ 360,00
1200 x 700 x 29	<b>APA014B02BC01.0</b>	€ 327,00
1000 x 700 x 26	<b>APA013E82BC01.0</b>	€ 292,00

**Terran (sin marco)**

**Plato de ducha de Stonex®**

Superficie antideslizante. Textura grava. Extraplano. Incluye desagüe de gran caudal y rejilla Twist en el color del plato

Hasta mm		
1800 x 1000 x 32	Ⓢ	€ 730,00
1600 x 900 x 32	Ⓢ	€ 650,00
1400 x 1000 x 30	Ⓢ	€ 605,00
1200 x 1000 x 29	Ⓢ	€ 453,00
1800 x 900 x 33		€ 657,00
1600 x 900 x 32		€ 588,00
1400 x 900 x 30		€ 547,00
1200 x 900 x 29		€ 408,00
1000 x 900 x 26		€ 320,00
2000 x 800 x 34	Ⓢ	€ 763,00
1800 x 800 x 33		€ 505,00
1700 x 800 x 33		€ 478,00
1600 x 800 x 32		€ 452,00
1500 x 800 x 32	Ⓢ	€ 432,00
1400 x 800 x 30		€ 407,00
1200 x 800 x 29		€ 363,00
1000 x 800 x 26		€ 310,00
1800 x 750 x 33		€ 483,00
1600 x 750 x 32		€ 435,00
1400 x 750 x 30		€ 392,00
1200 x 750 x 29		€ 350,00
1000 x 750 x 26		€ 297,00
1800 x 700 x 33		€ 452,00
1700 x 700 x 33		€ 432,00
1600 x 700 x 32		€ 408,00
1500 x 700 x 32		€ 387,00
1400 x 700 x 31		€ 360,00
1200 x 700 x 29		€ 327,00
1000 x 700 x 26		€ 292,00

Nota: Mínimo 800 x 600 mm. No se admiten devoluciones de Terran corte a medida

\* Las referencias se generan automáticamente al cursar el pedido en el configurador de platos de ducha.

**No se admiten devoluciones en ningún producto configurable**

Medidas en mm / Toda factura tendrá el recargo del IVA / La presente tarifa anula las anteriores  
Sustituir ( ) de la referencia de producto por el código del acabado elegido: 10 Blanco, 20 Pizarra, 40 Negro, 63 Perla, 64 Onix, 65 Beige, 66 Café

Ⓢ Novaded

PVP IVA no incluido. Solo para profesionales • Los precios de este catálogo-tarifa están sujetos a posibles modificaciones por el incremento continuo en las materias primas y el cambio de tarifas de nuestros proveedores • Este catálogo-tarifa lleva solamente una pequeña parte de productos de cada proveedor. Para otros productos, consúltenos o infórmese a través de la página web correspondiente.

**Stonex®** (Resina de poliéster con cargas de carbonato cálcico y dolomitas con un recubrimiento de Gelcoat ISO NPG)

### Medidas Standard

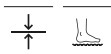
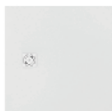

#### Terran (sin marco)

##### Plato de ducha de Stonex®

Superficie antideslizante. Textura grava. Extraplano. Incluye desagüe de gran caudal y rejilla Twist en el color del plato

1000 x 1000 x 26	Ⓢ <b>APA013E83E801.0</b>	€ 357,00
900 x 900 x 26	<b>APA013B43B401.0</b>	€ 295,00
800 x 800 x 25	<b>APA0132032001.0</b>	€ 285,00

### Corte a medida\*

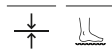
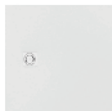

#### Terran (sin marco)

##### Plato de ducha de Stonex®

Superficie antideslizante. Textura grava. Extraplano. Incluye desagüe de gran caudal y rejilla Twist en el color del plato

De 901 x 901 hasta 1000 x 1000	Ⓢ	€ 357,00
De 801 x 801 hasta 900 x 900		€ 295,00
De 700 x 700 hasta 800 x 800		€ 285,00

Nota: No se admiten devoluciones de Terran corte a medida



N

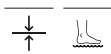

#### Terran (sin marco) Angular

##### Plato de ducha de Stonex®

Superficie antideslizante. Textura grava. Extraplano. Incluye desagüe de gran caudal y rejilla Twist en el color del plato

900 x 900 x 26	<b>APA053B43B401.0</b>	€ 263,00
800 x 800 x 25	<b>APA0532032001.0</b>	€ 245,00



### Rejilla para plato de ducha Terran

#### Rejilla

Mosaic	<b>A276511.0</b>	€ 29,70
Brick	<b>A276514.0</b>	€ 29,70
Twist. Cromado	<b>A276513C10</b>	€ 9,65

Solo compatible con la nueva versión de Terran

## Porcelana



Armani / Casa - Island

**Plato de ducha enrasado de porcelana, Zero-to-Surface**  
Desagüe de Ø90 (Ref. A27L018000, se vende por separado)

1300 x 950	Glossy White	<b>A373761000</b>	€1.042,00
	Off-white	<b>A373761910</b>	€1.206,00
	Greige	<b>A373761R30</b>	€1.206,00
	Nero	<b>A373761R50</b>	€1.206,00



Armani / Casa - Island

**Plato de ducha enrasado de porcelana, Zero-to-Surface**  
Desagüe de Ø90 (Ref. A27L018000, se vende por separado)

1100 x 800	Glossy White	<b>A373763000</b>	€814,00
	Off-white	<b>A373763910</b>	€944,00
	Greige	<b>A373763R30</b>	€944,00
	Nero	<b>A373763R50</b>	€944,00



Malta

**Plato de ducha de porcelana**

		Blanco	
1200 x 800 x 65	<b>A373516000</b>	€278,00	
1000 x 800 x 65	<b>A373517000</b>	€243,00	
1200 x 750 x 65	<b>A373505000</b>	€260,00	
1000 x 750 x 65	<b>A373506000</b>	€224,00	
1200 x 700 x 65	<b>A37450C000</b>	€239,00	
1000 x 700 x 65	<b>A37450D000</b>	€194,00	
900 x 700 x 65	<b>A37450E000</b>	€164,00	



Malta angular

**Plato de ducha de porcelana**

			Blanco
1000 x 1000 x 65	R505	<b>A37450A000</b>	€224,00
900 x 900 x 65	R505	<b>A37450B000</b>	€201,00

Medidas en mm  
Toda factura tendrá el recargo del IVA / La presente tarifa anula las anteriores

PVP IVA no incluido. Solo para profesionales • Los precios de este catálogo-tarifa están sujetos a posibles modificaciones por el incremento continuo en las materias primas y el cambio de tarifas de nuestros proveedores • Este catálogo-tarifa lleva solamente una pequeña parte de productos de cada proveedor. Para otros productos, consúltenos o infórmese a través de la página web correspondiente.

## COLECTIVIDADES GESCOplus

	MODELO	PVP
	SECAMANOS BIGFLOW SENSOR CARCASA INOX SATINADO	195,00 €
	SECAMANOS BIGFLOW SENSOR CARCASA ABS BLANCO	114,00 €
	SECAMANOS V-JET COLOR BLANCO: SNOW WHITE	735,00 €
	PORTARROLLO INDUSTRIAL INOX SATINADO	45,00 €
	PORTARROLLO INDUSTRIAL ACERO BLANCO	35,50 €
	DISPENSADOR PAPEL TOALLA INOX SATINADO	52,75 €
	DISPENSADOR PAPEL TOALLA CLASSIC ABS BLANCO	20,70 €
	DOSIFICADOR JABON VERTICAL INOX SATIN 1200 ml	44,50 €
	DOSIFICADOR DE JABON CUBE 1000 ml ABS BLANCO	15,40 €

PVP IVA no incluido. Solo para profesionales • Los precios de este catálogo-tarifa están sujetos a posibles modificaciones por el incremento continuo en las materias primas y el cambio de tarifas de nuestros proveedores • Este catálogo-tarifa lleva solamente una pequeña parte de productos de cada proveedor. Para otros productos, consúltenos o infórmese a través de la página web correspondiente.

## COLECTIVIDADES GESCOPLUS

	MODELO	PVP
	BARRA FIJA INOX 30 cm SATINADO	28,50 €
	BARRA FIJA INOX 45 cm SATINADO	30,05 €
	BARRA FIJA INOX 60 cm SATINADO	36,50 €
	BARRA ABATIBLE INOX 60 cm SATINADO	95,00 €
	BARRA ABATIBLE INOX 80 cm SATINADO	111,00 €
	BARRA FIJA ACERO 30 cm BLANCO	18,95 €
	BARRA FIJA ACERO 45 cm BLANCO	21,00 €
	BARRA FIJA ACERO 60 cm BLANCO	25,00 €
	BARRA ABATIBLE ACERO 80 cm. BLANCO	79,00 €

PVP IVA no incluido. Solo para profesionales • Los precios de este catálogo-tarifa están sujetos a posibles modificaciones por el incremento continuo en las materias primas y el cambio de tarifas de nuestros proveedores • Este catálogo-tarifa lleva solamente una pequeña parte de productos de cada proveedor. Para otros productos, consúltenos o infórmese a través de la página web correspondiente.

**MEDICLINICS, equipamiento de baño y ayudas técnicas a la movilidad para colectividades**





	REF.		DESCRIPCIÓN	P.V.P €
	M23A (ABS blanco) M23AB (ABS negro) M23ACS (ABS satinado) M23ABT (ABS negro total)	<b>¡NUEVO!</b>	Secadora de manos de accionamiento automático, <b>con filtro HEPA</b> , modelo U-flow. Adecuada para frecuencia de paso alto, anti-vandálica, silenciosa, eficiente y ergonómica. <b>DISPONIBLE CON TECNOLOGÍA PLUG-IN</b> Dimen. 557 x 202 x 344W Potencia: 1.500 W	843,00 918,00 918,00 969,00
	M09A-FIL (Acero epoxi blanco) M09AB-FIL (Acero epoxi negro mate) M09AC-FIL (Acero inox AISI 304 brillante) M09ACS-FIL (Acero inox 304 satinado)		Secadora de manos de accionamiento automático, <b>con filtro HEPA</b> , modelo Mahcflow. Adecuada para frecuencia de paso alto, anti-vandálica, silenciosa, eficiente y compacta. <b>DISPONIBLE CON TECNOLOGÍA PLUG-IN</b> Dimen. 330 x 170 x 213W Potencia: 1.100 W	321,00 353,00 415,00 415,00
	M14A (ABS blanco) M14B (ABS negro) M14CS (ABS satinado)		Secadora de manos de última generación, <b>con filtro HEPA</b> , modelo Dualflow plus. Rápida, eficiente y de diseño elegante, con Biocote. Adecuada para frecuencias de paso alta. <b>CON DESAGÜE A RED (OPCIONAL)</b> Dimen. 228 x 320 x 665 mm Potencia: 1.100 W	766,00 835,00 835,00
	E05A (Acero epoxi blanco) E05AB (Acero epoxi negro mate) E05AC (Acero Inox AISI 304 brillante) E05ACS (Acero inox AISI 304 satinada)		Secadora de manos de accionamiento automático, modelo Saniflow. Adecuada para frecuencia de paso alta, anti-vandálica. <b>CON TOBERA GIRATORIA 360°</b> . Dimen. 245 x 276 x 214 mm Potencia: 2.250W	352,00 383,00 405,00 405,00
	M99A (Acero epoxi blanco) M99AB (Acero epoxi negro mate) M99AC (Acero inox AISI 304 brillante) M99ACS (Acero inox AISI 304 satinado)		Secadora de manos de accionamiento automático, modelo Optima. Adecuada para frecuencia de paso media, silenciosa, bajo mantenimiento. <b>ELEVADA RELACIÓN CALIDAD PRECIO</b> Dimen. 260 x 302 x 150 mm Potencia:1.640W	173,00 191,00 228,00 228,00
	M88APLUS (ABS blanco)		Secadora de manos de accionamiento automático, modelo Juniorplus. Adecuada para frecuencia de paso baja, silenciosa, larga durabilidad. <b>ELEVADA RELACIÓN CALIDAD PRECIO</b> Dimen. 253 x 302 x 149 mm Potencia:1,640W	142,00
	M04A (ABS blanco) M04AB /ABS negro mate) M04AC (ABS gris brillante) M04ACS (ABS gris satinado)		Secadora de manos de accionamiento automático, Smartflow. Adecuada para frecuencia de paso baja, bajo mantenimiento. <b>SILENCIOSA</b> Dimen. 258 x 145 x 138 mm Potencia: 1.100W	93,20 116,00 134,00 115,00
	SC0010 (ABS blanco) SC0010CS (ABS negro)		Secador de cabello con interruptor de desconexión y selector de velocidad (2 posiciones). <b>ADECUADO PARA HOTELES Y OTROS ALOJAMIENTOS COLECTIVOS</b> . Dimen. 210 x 150 x 100 mm Potencia: 540-1240W	32,90 37,00
	DJ0050A (ABS / Blanco) DJ0050ACS (Acero inox. AISI 304 satinado) <b>¡NUEVO!</b>		Dosificador de jabón adosado de accionamiento automático. Capacidad:1,2L. Admite jabón higiénico para manos, con pH neutro y libre de cloro. Dimen. 234 x 140 x 102 mm	43,90 89,00
	DJ0031 (Acero inox AISI 304 blanco) DJ0031B (Acero inox AISI 304 negro mate) DJ0031C (Acero inox AISI 304 brillante) DJ0031CS (Acero inox AISI 304 satinado)		Dosificador de jabón adosado de accionamiento manual. Capacidad:1,5L. Admite soluciones desinfectantes, jabones líquidos o gel hidro-alcohólico. <b>CAMBIANDO LA VÁLVULA DISPENSA JABÓN EN ESPUMA O EN ESPRAY</b> . Dimen. 240 x 110 x 133 mm	109,00 120,00 96,00 93,00
	DJ0111C (Acero inox AISI 304 brillante) DJ0111CS (Acero inox AISI 304 satinado)		Dosificador de jabón adosado de accionamiento manual. Capacidad: 1,1L. Admite jabón higiénico para manos, con pH neutro y libre de cloro. Dimen. 208 x 121 x 70mm	51,00 48,50

PVP IVA no incluido. Solo para profesionales • Los precios de este catálogo-tarifa están sujetos a posibles modificaciones por el incremento continuo en las materias primas y el cambio de tarifas de nuestros proveedores • Este catálogo-tarifa lleva solamente una pequeña parte de productos de cada proveedor. Para otros productos, consúltenos o infórmese a través de la página web correspondiente.

**MEDICLINICS, equipamiento de baño y ayudas técnicas a la movilidad para colectividades**

	REF.	DESCRIPCIÓN	P.V.P €
	DJ0010F (SAN, blanco/fumé) DJ0020F (SAN, negro/fumé)	Dosificador de jabón adosado de accionamiento manual. Capacidad: 1,1L. Admite jabón higiénico para manos, con pH neutro y libre de cloro. Admite soluciones desinfectantes, jabones líquidos o gel hidro-alcohólico. Dimen. 204 x 107 x 108 mm	19,30 19,30
	PR2783 (Acero epoxi blanco) PR2783B (Acero epoxi negro mate) PR2783C (Acero inox AISI 304 brillante) PR2783CS (Acero inox AISI 304 satinado)	Dispensador de papel higiénico industrial para papel bobina Ø 230mm. Ranura en el frontal para visualización del nivel de contenido. Dimen. 250 x 250 x 129 mm	43,90 48,30 69,50 69,50
	PR2787 (Acero epoxi blanco) PR2787B (Acero epoxi negro mate) PR2787C (Acero inox AISI 304 brillante) PR2787CS (Acero inox AISI 304 satinado)	Dispensador de papel higiénico industrial para papel bobina Ø 275mm. Ranura en el frontal para visualización del nivel de contenido. Dimen. 310 x 310 x 129 mm	52,00 57,20 95,80 92,80
	PR2784 (Acero epoxi blanco) PR2784B (Acero epoxi negro mate) PR2784C (Acero inox AISI 304 brillante) PR2784CS (Acero inox AISI 304 satinado)	Dispensador papel higiénico doble rollo para adosar. Ranura para visualización de nivel contenido, en los laterales y visor. Dimen. 380 x 116 x 130 mm	68,50 78,80 97,80 92,40
	DT2106 (Acero epoxi blanco) DT2106B (Acero epoxi negro mate) DT2106C (Acero inox AISI 304 brillante) DT2106CS (Acero inox AISI 304 satinado)	Dispensador de papel toalla plegada en C/Z, capacidad para 400-600 udes. Ranura de nivel de contenido en el frontal. Dimen. 330 x 275 x 130 mm	51,90 57,20 82,80 78,40
	DT0505 (ABS, blanco)	Dispensador de papel toalla plegada en C/Z, capacidad para 400-500 udes. Visor de nivel de contenido en el frontal. Dimen. 415 x 305 x 155 mm	59,60
	PPA2279 (Acero epoxi blanco) PPA2279B (Acero epoxi negro mate) PPA2279C (Acero inox AISI 304 brillante) PPA2279CS (Acero inox AISI 304 satinado)	Papelera abierta en forma rectangular con capacidad 25 L. Puede apoyarse en el suelo o adosarse en la pared. Con aro de plástico para sujeción de la bolsa. Dimen. 460 x 355 x 176mm	87,00 95,70 131,00 139,00
	PP1312 (Acero blanco) PP1312C (Acero inox AISI 410 brillante) PP1312CS (Acero inox AISI 410 satinado)	Cubo sanitario circular con pedal con capacidad 12 L. Puede apoyarse en el suelo. Asa en la parte superior para facilitar el transporte del cubo. Tapa silenciosa y anti-olores. Dimen. Ø 250 x 390 mm	42,60 47,50 51,10
	BG2800 (Acero inox AISI 201 epoxi blanco) BG2800B (Acero inox AISI 201 epoxi negro m.) BG0800C (Acero inox AISI 304 brillante) BG0800CS (Acero inox AISI 304 satinado)	Barra de apoyo abatible, giro vertical. Sistema de seguridad que bloquea la barra y evita su desplome accidental. Con gancho portarrollos. Dimen. 300 x 100 x 738 mm	85,90 104,00 131,00 119,00
	BR2300 (Long. 390 mm) BR2400 (Long. 540 mm) BR2600 (Long. 695 mm)	Barra de apoyo recta de acero inox AISI 201 epoxi blanco, con embellecedor para montaje oculto, incluye tornillería de acero inox para pared ladrillo. Adecuada para instalación horizontal, vertical o inclinada. <b>CUMPLE SUA</b>	20,90 23,80 27,60

**MEDICLINICS, equipamiento de baño y ayudas técnicas a la movilidad para colectividades**













	REF.	DESCRIPCIÓN	P.V.P €
	BR2300B (Long. 390mm) BR2400B (Long. 540mm) BR2600B (Long. 695mm)	Barra de apoyo recta de acero ino x AISI 201 epo x i negro mate, con embellecedor para montaje oculto, incluye tornillería de acero ino x para pared ladrillo. Adecuada para instalación horizontal, vertical o inclinada. <b>CUMPLE SUA</b>	25,80 28,70 33,30
	BR0300CS (Long. 387mm) BR0400CS (Long. 537mm) BR0600CS (Long. 692mm) BR0750CS (Long. 842mm) BR0900CS (Long. 997mm) BR01200CS (Long. 1200mm)	Barra de apoyo recta de acero ino x AISI 304 satinado, con embellecedor para montaje oculto, incluye tornillería de acero ino x para pared ladrillo. Adecuada para instalación horizontal, vertical o inclinada. <b>CUMPLE SUA</b>	31,20 33,30 39,80 46,90 53,20 75,20
	BGA0820C (Acero inox AISI 304 brillante) BGA0820CS (Acero inox AISI 304 satinado)	Barra abatible vertical con apoyo a suelo. Con gancho portarrollos. Sistema de seguridad que bloquea la barra en posición vertical evitando el desplome accidental, incluye tornillería de acero ino x para pared ladrillo. Dimen. 825 x 100 x 750 mm	158,00 139,00
	ES0968C (Acero Inox AISI 304, brillante) ES0968CS (Acero Inox AISI 304, satinado)	Escobillero para baño, Serie Medisteel, apto para ser montado en pared o suelo. Adecuado para el sector hostelero, como equipamiento de baño de las habitaciones de hotel. Sin componentes desmontables. Dimen. 407 x 106 x 106 mm	27,90 27,90
	AI1318C (Acero Inox AISI 304, brillante) AI1318CS (Acero inox AISI 304, satinado) AI1318B (Acero inox AISI 304 negro)	Percha de la Serie Aura, con soporte a pared con montaje oculto. Dimen. 55 x 28 x 55 mm	12,40 10,30 12,90
	AI1413C (Acero inox AISI 304, brillante) AI1413CS (Acero inox AISI 304, satinado) AI1413B (Acero inox AISI 304 negro)	Toallero de barra en acero ino x idable con soporte a pared oculto. Dimen. 601 mm	38,30 37,60 41,60
	FA0025C (Acero inox AISI 304 brillante)	Fuente de agua fría con capacidad refrigeradora de 30l/h. Pulsador/surtidor de latón cromado. Bandeja de acero ino x para recoger el agua sobrante. Termostato regulador de temperatura del agua. Dimen. 810 x 325 x 340 mm	856,00
	CP0016H (Polipropileno blanco) CP0016H-I (Polipropileno blanco con ionizador)	Cambia pañal horizontal para instalar directamente en la pared, fabricado en polipropileno, con aditivo antibacteriano Biocote incorporado que permite una limpieza fácil y sencilla y reduce la proliferación de microbios, causantes de los malos olores y las manchas. Superficie del cambiador de apro x imadamente 1.900 cm <sup>2</sup> , con cinturón de seguridad ajustable de nylon y cierre de fijación rápida. El cinturón se suministra dentro de la caja de embalaje. Dispensador de sábanitas con cerradura, fabricado en polipropileno y capacidad para apro x imadamente 80 sábanitas, lo que reduce el número de reposiciones y disuade de cometer posibles actos vandálicos. * El ionizador, neutraliza virus y bacterias en su superficie. Dimen. 480 x 860 x 100 mm	314,00 359,00

PVP IVA no incluido. Solo para profesionales • Los precios de este catálogo-tarifa están sujetos a posibles modificaciones por el incremento continuo en las materias primas y el cambio de tarifas de nuestros proveedores • Este catálogo-tarifa lleva solamente una pequeña parte de productos de cada proveedor. Para otros productos, consúltenos o infórmese a través de la página web correspondiente.



	CÓDIGO	DESCRIPCIÓN	PVP
	01100.B	Secamanos CYCLON pulsador carcasa INOX brillo. 280 x 250 x 203 mm	384,00 €
	01100.S	Secamanos CYCLON pulsador carcasa INOX satinado. 280 x 250 x 203 mm	384,00 €
	01100.W	Secamanos CYCLON pulsador carcasa INOX blanco. 280 x 250 x 203 mm	322,00 €
	01101.B	Secamanos CYCLON sensor carcasa INOX brillo. 280 x 250 x 203 mm	389,00 €
	01101.S	Secamanos CYCLON sensor carcasa INOX satinado. 280 x 250 x 203 mm	389,00 €
	01101.W	Secamanos CYCLON sensor carcasa INOX blanco. 280 x 250 x 203 mm	337,00 €
	01481.B	Secamanos BIGFLOW evo sensor electrónico INOX brillo. 284 x 218 x 102 mm	209,00 €
	01481.S	Secamanos BIGFLOW evo sensor electrónico INOX satinado. 284 x 218 x 102 mm	209,00 €
	01481.W	Secamanos BIGFLOW evo sensor electrónico ACERO blanco. 284 x 218 x 102 mm	175,00 €
	01491.W	Secamanos BIGFLOW evo sensor electrónico ABS blanco. 284 x 218 x 102 mm	116,50 €
	02055.GR	Secapelos pared 1200W ABS gris. 225 x 90 x 165 mm	38,00 €
	02055.N	Secapelos pared 1200W ABS negro. 225 x 90 x 165 mm	43,80 €
	02055.W	Secapelos pared 1200W ABS blanco. 225 x 90 x 165 mm	39,90 €
	03041.B	Dosificador de jabón líquido vertical con depósito plástico interior 1200 ml INOX brillo. 210 x 121 x 70 mm	48,90 €
	03041.S	Dosificador de jabón líquido vertical con depósito plástico interior 1200 ml INOX satinado. 210 x 121 x 70 mm	49,80 €
	03043.W	Dosificador de jabón líquido manual 1000 ml ABS blanco. 209 x 129 x 98 mm	17,50 €
	03039.S	Dosificador de jabón líquido AUTOMATICS EVO 1000 ml INOX satinado. 275 x 105 x 95 mm	120,00 €
	03039.B	Dosificador de jabón líquido AUTOMATICS EVO 1000 ml INOX brillo. 275 x 105 x 95 mm	123,00 €
	03038.W	Dosificador de jabón líquido AUTOMATICS EVO 1000 ml ABS blanco. 275 x 105 x 95 mm	73,90 €
	04006.B	Secamanos CYCLON pulsador carcasa INOX brillo. 280 x 250 x 203 mm	50,30 €
	04006.S	Secamanos CYCLON pulsador carcasa INOX satinado. 280 x 250 x 203 mm	50,30 €
	04006.W	Secamanos CYCLON pulsador carcasa INOX blanco. 280 x 250 x 203 mm	43,20 €
	04047.W	Dispensador papel toalla ABS blanco. 370 x 280 x 128 mm	19,95 €
	05006.B	Portarrollos industrial 230 INOX brillo. 260 x 250 x 112 mm	40,50 €
	05006.S	Portarrollos industrial 230 INOX satinado. 260 x 250 x 112 mm	40,50 €
	05006.W	Portarrollos industrial 230 INOX blanco. 260 x 250 x 112 mm	36,30 €

PVP IVA no incluido. Solo para profesionales • Los precios de este catálogo-tarifa están sujetos a posibles modificaciones por el incremento continuo en las materias primas y el cambio de tarifas de nuestros proveedores • Este catálogo-tarifa lleva solamente una pequeña parte de productos de cada proveedor. Para otros productos, consúltenos o infórmese a través de la página web correspondiente.

	CÓDIGO	DESCRIPCIÓN	PVP
	05047.W	Portarrollos industrial ABS blanco. 327 x 304 x 127 mm	19,50 €
	09209.W	Cambia pañales horizontal adosado. 100% polietileno. Abierto: 500 x 900 x 490 mm / Cerrado: 500 x 900 x 100 mm	365,00 €
	09215.W	Cambia pañales vertical. Abierto: 458 x 480 x 885 mm / Cerrado: 870 x 480 x 126 mm	465,00 €
	15046.B	Asiento abatible INOX apoyo pared brillo. 346 x 450 x 410 mm	264,00 €
	15046.S	Asiento abatible INOX apoyo pared satinado. 346 x 450 x 410 mm	236,00 €
	15046.W	Asiento abatible INOX apoyo pared blanco. 346 x 450 x 410 mm	258,50 €
	15051.80.B	Barra abatible INOX brillo. 800 x 300 x 100 mm	135,00 €
	15051.80.S	Barra abatible INOX satinado. 800 x 300 x 100 mm	124,00 €
	15051.80.W	Barra abatible INOX nylon blanco. 800 x 300 x 100 mm	139,00 €
	15051.80.F	Barra abatible 80 cm acero pintado epoxy. 800 x 300 x 100 mm	87,00 €
	15206.B	Barra abatible con pata de soporte a suelo y portarrollos, brillo. Longitud 800 mm, altura 750 mm	230,00 €
	15206.S	Barra abatible con pata de soporte a suelo y portarrollos, satinado. Longitud 800 mm, altura 750 mm	219,00 €
	15206.W	Barra abatible con pata de soporte a suelo y portarrollos, blanco. Longitud 800 mm, altura 750 mm	197,00 €
	15054.30.F	Barra fija acero pintado epoxy blanco 30 cm	21,15 €
	15054.45.F	Barra fija acero pintado epoxy blanco 45 cm	24,10 €
	15054.60.F	Barra fija acero pintado epoxy blanco 60 cm	27,95 €
	15054.80.F	Barra fija acero pintado epoxy blanco 80 cm	32,30 €
	15054.30.S	Barra fija INOX 30 cm satinado	31,90 €
	15054.45.S	Barra fija INOX 45 cm satinado	34,10 €
	15054.60.S	Barra fija INOX 60 cm satinado	41,00 €
	15054.80.S	Barra fija INOX 80 cm satinado	46,90 €
	15054.30.W	Barra fija INOX 30 cm blanco	28,80 €
	15054.45.W	Barra fija INOX 45 cm blanco	30,80 €
	15054.60.W	Barra fija INOX 60 cm blanco	37,00 €
	15054.80.W	Barra fija INOX 80 cm blanco	42,70 €
	15198.B	Barra fija INOX con soporte a suelo y pared brillo. 700 x 700 mm	114,00 €
	15198.S	Barra fija INOX con soporte a suelo y pared satinado. 700 x 700 mm	113,50 €
	15198.W	Barra fija INOX con soporte a suelo y pared blanco. 700 x 700 mm	102,00 €
	13147.W	Asiento para inodoro de urea termo-prensado con tapa	50,40 €
	13148.W	Asiento para inodoro de urea termo-prensado con tapa	50,70 €
	5000AR	Asiento para inodoro de urea termo-prensado con tapa	41,90 €
	2040AR.2	Asiento para inodoro con tapa y apertura frontal	50,50 €

PVP IVA no incluido. Solo para profesionales • Los precios de este catálogo-tarifa están sujetos a posibles modificaciones por el incremento continuo en las materias primas y el cambio de tarifas de nuestros proveedores • Este catálogo-tarifa lleva solamente una pequeña parte de productos de cada proveedor. Para otros productos, consúltenos o infórmese a través de la página web correspondiente.

## Bastidor Presto



### BASTIDOR REGULABLE

#### Carcaterísticas:

- Fabricación en acero con recubrimiento de pintura poliéster de alta resistencia.
- Preparado para instalar suministrado con elementos de fijación y conexión a fluxor e inodoro.
- Instalación sencilla y fácil mantenimiento.
- Gran robustez, resistencia hasta 400 kg.
- Regulación de la altura del bastidor .
- Regulación de la altura del fluxor independiente.
- Fijación a pared.
- Especialmente diseñado para tabiquería ligera.
- Pieza de poliespan de reducción de ruido.
- Suministrado con prolongación de codo a inodoro mediante conexión de junta de 110 mm, gomas de conexión a entrada a inodoro de 51-55 mm de diámetro y elementos de fijación.

SOPORTE + FLUXOR mecánico Presto 1000E XL 18925 ..... 503,80 €



### BASTIDOR AUTOPORTANTE

#### Carcaterísticas:

- Fabricación en acero con recubrimiento de pintura poliéster de alta resistencia.
- Preparado para instalar suministrado con elementos de fijación y conexión a fluxor e inodoro.
- Instalación sencilla y fácil mantenimiento.
- Gran robustez, resistencia hasta 400 kg.
- Regulación de la altura del bastidor .
- Regulación de la altura del fluxor independiente.
- Fijación a pared.
- Especialmente diseñado para tabiquería ligera.
- Pieza de poliespan de reducción de ruido.
- Suministrado con prolongación de codo a inodoro mediante conexión de junta de 110 mm, gomas de conexión a entrada a inodoro de 51-55 mm de diámetro y elementos de fijación.

SOPORTE + FLUXOR mecánico Presto 1000E XL 18920 ..... 494,30 €

## PRESTOSAN BASIC



### Inodoro en porcelana de fijación al suelo con diseño ergonómico para personas con discapacidad o movilidad reducida.

- Apertura frontal para su uso como bidet.
- Vaso alargado.
- Salida dual a suelo o pared.

#### SALIDA PARED

Con asiento - tapa y cisterna 88106 ..... 458,50 €  
Con asiento - tapa y Presto 1000 A blanco 88206 ..... 440,00 €

#### SALIDA SUELO

Con asiento - tapa y cisterna 88112 ..... 458,50 €  
Con asiento - tapa y Presto 1000 A blanco 88212 ..... 440,00 €

### PRESTOBAR 285/430/570/860



- Barra de apoyo mural recta nylon.
- Sistema de fijación oculto bajo los embellecedores para evitar el vandalismo y mejorar la estética.
- Ultraligeras, irrompibles e inalterables.
- Diámetro exterior: 35 mm.



Longitud 365 mm	<b>89285</b>	48,80 €
Longitud 508 mm	<b>89430</b>	54,00 €
Longitud 652 mm	<b>89570</b>	59,30 €
Longitud 938 mm	<b>89860</b>	96,10 €

### PRESTOBAR 160



- Barra de apoyo mural en ángulo nylon.
- Ultraligeras, irrompibles e inalterables.
- Diámetro exterior: 35 mm.
- Preparada para colocación a derecha o izquierda.
- Dimensiones: 708 x 484 mm.



**89160** | 132,70 €

### PRESTOBAR 210



- Asiento mural abatible nylon.
- Ultraligeras, irrompibles e inalterables.
- Diámetro exterior: 35 mm.
- Asiento abatible especialmente diseñado para duchas.
- Dimensiones: 480 x 450 mm.



**89210** | 346,80 €

### PRESTOBAR 285/460/570 INOX



- Barra recta para ducha, baño, inodoro, pasillo, etc.
- Suministrada con todos los elementos de fijación.
- Diámetro Exterior: 33 mm.
- Espesor de material: 1,5 mm.
- Para acabados inox mate, brillo y color consultar precios.

Longitud 300 mm	<b>88285</b>	43,00 €
Longitud 400 mm	<b>88430</b>	47,50 €
Longitud 600 mm	<b>88570</b>	52,30 €

### PRESTOBAR INOX 170



- Barra de apoyo mural abatible para lavabos, bidets, inodoros, etc.
- Con portapapel higiénico.
- Suministrada con todos los elementos de fijación.
- Diámetro Exterior: 33 mm.
- Espesor de material: 1,5 mm.

**88170** | 170,70 €



### S-512

### S-501

Medida	Ref.	U/	⊠	n.º	€
A 110	021410	10		A-12	24,17

Manguito inodoro acodado, salida Dual.

B 110	021409	10		A-12	30,70
-------	--------	----	--	------	-------

Manguito inodoro acodado recortable, (Para inodoros con salida Dual).

### S-495



### S-500

Medida	Ref.	U/	⊠	n.º	€
A 110	021421	1		14,5x50x14,5	88,05

Manguito inodoro excéntrico vertical.

B 110	021400	20		A-5	24,32
-------	--------	----	--	-----	-------

Manguito inodoro extensible, para conexiones de difícil acceso. Máx. 535 mm - Min. 225 mm.



### S-502

Medida	Ref.	U/	⊠	n.º	€
90	021411	6		A-12	53,79
110	021412	6		A-12	60,31

Manguito inodoro orientable.



FLEXIBLE

### S-218

### S-219

Medida Excentricidad	Ref.	U/	⊠	n.º	€
A 110	021090	45		A-5	13,66
B 110-16	021110	45		A-5	13,66

Manguito inodoro elástico.



### S-153

### S-130V

Medida	Ref.	U/	⊠	n.º	€
A 110x40x50	009130	25		A-5	19,06

Bote PVC, tapa expansión, embellecedor acero inox., 5 entradas.

B 110x145	026060	20		A-4	17,03
-----------	--------	----	--	-----	-------

Tapa expansión con embellecedor de acero inoxidable. Para botes sífonicos de baja cota. Con válvula de aireación integrada.



### S-584

### S-585

Color	Ref.	U/	⊠	n.º	€
A Cromo	023487	20		A-9	27,77

Mecanismo descarga 2L de doble volumen, fácil instalación (Adaptable a base "Roca"). Incluye base roscada y kit cisterna (junta con tornillos).

B 3/8	023250	10		A-11	19,05
-------	--------	----	--	------	-------

Grifo flotador alimentación inferior o lateral (rosca latón).



### S-585 IR

Color	Ref.	U/	⊠	n.º	€
Cromo	023488	10		A-12	106,78

Mecanismo completo de doble descarga con accionamiento por infrarrojos para cisterna equipada con base Roca. Ajuste de nivel residual y descarga pequeña.

Para cisternas con diámetro de pulsador de 40 mm. Funciona con 4 pilas, LR6 (no incluidas).



### S-585

### A-148

Color	Ref.	U/	⊠	n.º	€
A Cromo	023387	10		A-12	41,30

Mecanismo de descarga de doble volumen, fácil instalación (Adaptable a base "Roca"). Incluye base roscada y kit cisterna (junta con tornillos).

B 3/8	023489	10		A-11	71,60
-------	--------	----	--	------	-------

Botón pulsador por accionamiento infrarrojos para mecanismos 3G. Funciona con 4 pilas LR6 (no incluidas). Permite descarga manual. Con testigo led.



### T-503

Color	Ref.	U/	⊠	n.º	€
	075501	1		-	873,75

Trituradores sanitarios con toma WC y conexiones auxiliares Ø40 mm. Salida vertical 32 mm encolable. Equipados con válvula antirretorno. Sistema Caset de fácil mantenimiento. Funcionamiento silencioso.

1 toma WC. 2 tomas laterales (Ø40 mm). Motor: 470 W. Bombeo hasta 5 m de altura o 52 m en horizontal.



## TRITURADORES ADAPTABLES PARA INSTALAR UN CUARTO DE BAÑO CON WC

PRODUCTO	REF.	DESCRIPCIÓN	APLICACIÓN	PVP
<b>Sanitrit</b>	0100100	Evacuación vertical hasta 4 m Evacuación horizontal hasta 100 m	inodoro	<b>640 €</b>
<b>Sanitop</b>	0100200	Evacuación vertical hasta 5 m Evacuación horizontal hasta 100 m	inodoro/lavabo	<b>705 €</b>
<b>Sanipro</b>	0100900	Evacuación vertical hasta 5 m Evacuación horizontal hasta 100 m	inodoro/lavabo/ ducha/bidé	<b>869 €</b>
<b>Saniplus</b>	0100300	<b>Más silencioso, más accesible</b> Evacuación vertical hasta 5 m Evacuación horizontal hasta 100 m	inodoro/lavabo/ ducha/bidé	<b>981 €</b>
<b>Sanislim</b>	SANISLIM	Evacuación vertical hasta 2,5 m Evacuación horizontal hasta 40 m	inodoro/lavabo/ ducha/bidé	<b>981 €</b>
<b>Sanibest Pro</b>	0101222	<b>Especial uso intensivo</b> Evacuación vertical hasta 7 m Evacuación horizontal hasta 110 m	inodoro/lavabo/ ducha/bidé	<b>1.088 €</b>
<b>Sanipack</b>	0101422	<b>Especial inodoro suspendido</b> Evacuación vertical hasta 5 m Evacuación horizontal hasta 100 m	inodoro/lavabo/ ducha/bidé	<b>952 €</b>
<b>Saniwall Pro</b>	0100830	<b>Especial inodoro suspendido</b> Evacuación vertical hasta 5 m Evacuación horizontal hasta 100 m	inodoro/lavabo/ ducha/bidé	<b>1.354 €</b>
<b>Saniwall Pro Up</b>	WALLPOUPSTDAC (para revestir)	<b>Para una instalación rápida y estética</b> Evacuación vertical hasta 5 m Evacuación horizontal hasta 100 m	inodoro/lavabo/ ducha/bidé	<b>1.751 €</b>
	0100832 (con paneles de cristal)			<b>1.940 €</b>



## CERÁMICAS CON TRITURADOR INTEGRADO PARA INSTALAR UN ASEO PEQUEÑO O UN BAÑO COMPLETO

PRODUCTO	REF.	DESCRIPCIÓN	APLICACIÓN	PVP
<b>Sanicompact C43</b>	0100804	Evacuación vertical hasta 3 m Evacuación horizontal hasta 30 m Consumo de agua reducido: 1,8 L/3L	inodoro/lavabo	<b>966 €</b>
<b>Sanicompact Pro</b>	0100805	Evacuación vertical hasta 3 m Evacuación horizontal hasta 30 m Consumo de agua reducido: 1,8 L/3L	inodoro/lavabo	<b>1.071 €</b>
<b>Sanicompact Elite</b>	0101504	Evacuación vertical hasta 3 m Evacuación horizontal hasta 30 m Consumo de agua reducido: 1,8 L/3L	inodoro/lavabo	<b>1.071 €</b>
<b>Saniflush</b>	SANIFLUSH	Evacuación vertical hasta 5 m Evacuación horizontal hasta 100 m Se puede conectar lavabo y ducha	inodoro/lavabo/ ducha	<b>1.071 €</b>
<b>Sanicompact Comfort+</b>	 C72LVCPLUS	Evacuación vertical hasta 3 m Evacuación horizontal hasta 30 m Consumo de agua reducido: 1,8 L/3L	inodoro suspen- dido/lavabo	<b>1.195 €</b>

PVP IVA no incluido. Solo para profesionales • Los precios de este catálogo-tarifa están sujetos a posibles modificaciones por el incremento continuo en las materias primas y el cambio de tarifas de nuestros proveedores • Este catálogo-tarifa lleva solamente una pequeña parte de productos de cada proveedor. Para otros productos, consúltenos o infórmese a través de la página web correspondiente.



## BOMBAS PARA INSTALAR UN CUARTO DE BAÑO SIN INODORO, UNA COCINA O UN LAVADERO

PRODUCTO	REF.	DESCRIPCIÓN	APLICACIÓN	PVP
<b>Sanifloor+</b>	HIFLOOR1	<b>Aspira el agua de la ducha, lo que permite instalar un plato a ras de suelo</b> Evacuación vertical hasta 3 m Evacuación horizontal hasta 30 m	lavabo/ducha	1.299 €
	HIFLOOR2			1.280 €
	HIFLOOR3			1.195 €
<b>Sanishower</b>	0101000	Evacuación vertical hasta 4 m Evacuación horizontal hasta 40 m	lavabo/ducha/ bidé	629 €
<b>Sanishower Flat</b>	0101001	Evacuación vertical hasta 3 m Evacuación horizontal hasta 30 m	lavabo/ducha	659 €
<b>Sanivite</b>	0100700	<b>Evacúa aguas calientes hasta 60°C en periodos cortos</b> Evacuación vertical hasta 5 m Evacuación horizontal hasta 50 m	lavabo/ducha/ bidé/lavavajillas/ lavadora/bañera	782 €
<b>Sanispeed</b>	0101300	<b>Evacúa aguas calientes hasta 75°C en periodos cortos</b> Evacuación vertical hasta 7 m Evacuación horizontal hasta 70 m	lavabo/ducha/ bidé/lavavajillas/ lavadora/bañera	981 €

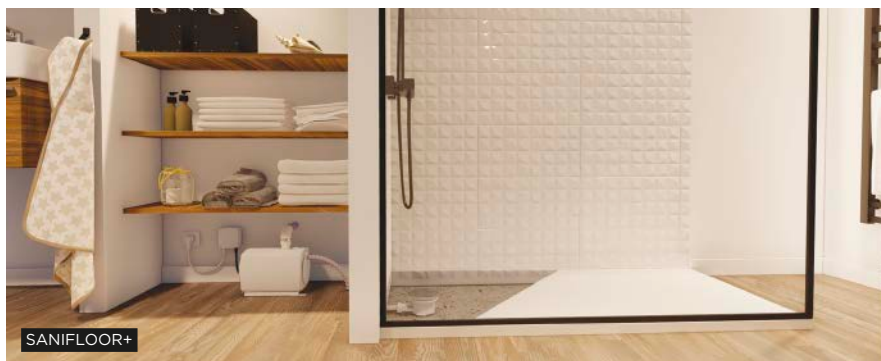

PVP IVA no incluido. Solo para profesionales • Los precios de este catálogo-tarifa están sujetos a posibles modificaciones por el incremento continuo en las materias primas y el cambio de tarifas de nuestros proveedores • Este catálogo-tarifa lleva solamente una pequeña parte de productos de cada proveedor. Para otros productos, consúltenos o infórmese a través de la página web correspondiente.

## AHORRADORES DE AGUA

**60%**  
**de ahorro de agua**

# Aireador económico Para lavabo y cocina



**GESCOplus**

Homologados según las normas ITS (U.S.A.) Dekra-ITS (Alemania) y Samko (Escandinavia)

MODELO	PVP
AIREADOR AHORRO DE AGUA M24-100 BLISTER	1,650 €
AIREADOR AHORRO DE AGUA H22-100 BLISTER	1,650 €

PVP IVA no incluido. Solo para profesionales • Los precios de este catálogo-tarifa están sujetos a posibles modificaciones por el incremento continuo en las materias primas y el cambio de tarifas de nuestros proveedores • Este catálogo-tarifa lleva solamente una pequeña parte de productos de cada proveedor. Para otros productos, consúltenos o infórmese a través de la página web correspondiente.



## AHORRADORES DE AGUA



REF. 9500

**AIREADOR UNIVERSAL  
PARA LAVABO Y FREGADERA**



**VÁLIDO PARA  
TODAS LAS GRIFERÍAS\***

REF. 8200



**ECONOMIZADOR DUCHA  
PARA DUCHA Y BAÑERA**



**COMPENSADOR DE PRESIÓN  
Y AHORRADOR DE AGUA**

HASTA  
UN **60%** DE  
**AHORRO DE AGUA**



**Antibacterias**



**Anticalcáreo**

**GESCOplus**

Homologados según las normas ITS (U.S.A.) Dekra-ITS (Alemania) y Samko (Escandinavia)

MODELO	PVP
AIREADOR UNIVERSAL M24/H22-100 ANTICALCAREO, AHORRADOR DE AGUA BLISTER	6,750 €
ECONOMIZADOR AHORRADOR DE AGUA MH 1-2" ANTICALCAREO BLISTER	7,100 €

PVP IVA no incluido. Solo para profesionales • Los precios de este catálogo-tarifa están sujetos a posibles modificaciones por el incremento continuo en las materias primas y el cambio de tarifas de nuestros proveedores • Este catálogo-tarifa lleva solamente una pequeña parte de productos de cada proveedor. Para otros productos, consúltenos o infórmese a través de la página web correspondiente.

## MECANISMOS DE CISTERNA



**10051 (100% UNIVERSAL)**  
Mecanismo Universal  
doble descarga por cable

**16,44€**



**10052 (100% UNIVERSAL)**  
Mecanismo Universal doble  
descarga por pulsador

**14,02€**



**10053 (100% UNIVERSAL)**  
Mecanismo Universal simple  
descarga interrumpible

**10,57€**



**10054 (Reversible 2 en 1)**  
Grifo cisterna COMPACTO  
Alimentación VH DUAL

**11,15€**



### S-512 S-501

Medida	Ref.	U/	⊠	n.º	€
A 110	021410	10	⊠	A-12	24,17

Manguito inodoro acodado, salida Dual.

B 110	021409	10	⊠	A-12	30,70
-------	--------	----	---	------	-------

Manguito inodoro acodado recortable, (Para inodoros con salida Dual).

### S-495



Medida	Ref.	U/	⊠	n.º	€
A 110	021421	1	⊠	14,5x50x14,5	88,05

Manguito inodoro excéntrico vertical.

B 110	021400	20	⊠	A-5	24,32
-------	--------	----	---	-----	-------

Manguito inodoro extensible, para conexiones de difícil acceso. Máx. 535 mm - Min. 225 mm.



### S-502

Medida	Ref.	U/	⊠	n.º	€
90	021411	6	⊠	A-12	53,79
110	021412	6	⊠	A-12	60,31

Manguito inodoro orientable.



### S-218 S-219 FLEXIBLE

Medida Excentricidad	Ref.	U/	⊠	n.º	€
A 110	021090	45	⊠	A-5	13,66
B 110-16	021110	45	⊠	A-5	13,66

Manguito inodoro elástico.



### S-153 S-130V

Medida	Ref.	U/	⊠	n.º	€
A 110x40x50	009130	25	⊠	A-5	19,06

Bote PVC, tapa expansión, embellecedor acero inox., 5 entradas.

B 110x145	026060	20	⊠	A-4	17,03
-----------	--------	----	---	-----	-------

Tapa expansión con embellecedor de acero inoxidable. Para botes sifónicos de baja cota. Con válvula de aireación integrada.



### S-584 S-465

Color	Ref.	U/	⊠	n.º	€
A Cromo	023487	20	⊠	A-9	27,77

Mecanismo descarga 2L de doble volumen, fácil instalación (Adaptable a base "Roca"). Incluye base roscada y kit cisterna (junta con tornillos).

B 3/8	023250	10	⊠	A-11	19,05
-------	--------	----	---	------	-------

Grifo flotador alimentación inferior o lateral (rosca latón).



### S-585 IR

Color	Ref.	U/	⊠	n.º	€
Cromo	023488	10	⊠	A-12	106,78

Mecanismo de descarga de doble volumen, fácil instalación para sistema equipada con base Roca.

Ajuste de nivel residual y descarga pequeña.

Para cisternas con diámetro de pulsador de 40 mm.

Funciona con 4 pilas, LR6 (no incluidas).



### S-585 A-148

Color	Ref.	U/	⊠	n.º	€
A Cromo	023387	10	⊠	A-12	41,30

Mecanismo de descarga de doble volumen, fácil instalación (Adaptable a base "Roca"). Incluye base roscada y kit cisterna (junta con tornillos).

B 3/8	023489	10	⊠	A-11	71,60
-------	--------	----	---	------	-------

Botón pulsador por accionamiento infrarrojos para mecanismos 3G. Funciona con 4 pilas LR6 (no incluidas). Permite descarga manual. Con testigo led.



### T-503

Color	Ref.	U/	⊠	n.º	€
	075501	1	⊠	-	873,75

Trituradores sanitarios con toma WC y conexiones auxiliares Ø40 mm. Salida vertical 32 mm encolable. Equipados con válvula antiretorno. Sistema Caset de fácil mantenimiento. Funcionamiento silencioso.

1 toma WC. 2 tomas laterales (Ø40 mm). Motor: 470 W.

Bombeo hasta 5 m de altura o 52 m en horizontal.

**ACCESORIOS VARIOS**
**34 VÁLVULA DESCARGA VÁTER CUATRO GUÍAS REFORZADA CON PLOMO**

Código	Medidas	Bolsa	Caja ext.	Precio
034000			25	33,5108 €

**47 FLOTADOR SILENCIOSO TANQUE ALTO**

Código	Medidas	Bolsa	Caja ext.	Precio
047000	3/8"			9,8887 €

**48 FLOTADOR**

Código	Medidas	Bolsa	Caja ext.	Precio
048001	3/8"			7,1633 €
048002	1/2"			12,6809 €

**481 FLOTADOR VARILLA ROSCADA ASIENTO INOXIDABLE**

Código	Medidas	Bolsa	Caja ext.	Precio
048102	1/2" Rosca 6/100		70	15,8385 €
048103	3/4" Rosca 7/100		40	25,4073 €
048104	1" Rosca 8/100		40	37,8434 €
048105	1.1/4" Rosca 9/100			73,3239 €
048106	1.1/2" Rosca 9/100			87,3956 €
048107	2" Rosca 9/100			135,7412 €

**482 FLOTADOR VARILLA DESLIZANTE ASIENTO INOXIDABLE**

Código	Medidas	Bolsa	Caja ext.	Precio
048202	1/2"		70	21,6792 €
048203	3/4"		40	27,6414 €
048204	1"		40	42,3342 €
048205	1.1/4"			90,2297 €
048206	1.1/2"			104,0448 €
048207	2"			153,9003 €

**4813 BOYA LATÓN ESFÉRICA PARA FLOTADOR VARILLA ROSCADA**

Código	Medidas	Bolsa	Caja ext.	Precio
048131	diam. 9 cm - 3/8" Rosca 3/16			34,9248 €
048132	diam. 11 cm - 1/2" Rosca 6/100			39,4698 €
048133	diam. 13 cm - 3/4" Rosca 7/100			48,7751 €
048134	diam. 15 cm - 1" Rosca 8/100			70,4750 €
048135	diam. 18 cm - 1.1/4" Rosca 9/100			94,6849 €
048136	diam. 20 cm - 1.1/2" Rosca 9/100			136,6886 €
048137	diam. 23 cm - 2" Rosca 9/100			164,2101 €

**4814 BOYA PLÁSTICO EXPANDIDO ESFÉRICA PARA FLOTADOR VARILLA ROSCADA**

	Código	Medidas	Bolsa	Caja ext.	Precio
	048141	diam. 9 cm - 3/8" Rosca 3/16			2,0140 €
	048142	diam. 11 cm - 1/2" Rosca 6/100			4,0613 €
	048143	diam. 13 cm - 3/4" Rosca 7/100			5,1242 €
	048144	diam. 15 cm - 1" Rosca 8/100			6,1933 €
	048145	diam. 20 cm - 1.1/4"/1.1/2" Rosca 9/100			9,3937 €
	048147	diam. 23 cm - 2" Rosca 9/100			12,8209 €

**4815 BOYA PLÁSTICO EXPANDIDO PLANA PARA FLOTADOR VARILLAS ROSCADA Y**

	Código	Medidas	Bolsa	Caja ext.	Precio
	048152	diam. 12 cm - 1/2" Rosca 6/100			10,6777 €
	048153	diam. 12 cm - 3/4" Rosca 7/100			10,5351 €
	048154	diam. 15 cm - 1" Rosca 8/100			12,7348 €
	048155	diam. 20 cm - 1.1/4"/1.1/2" Rosca 9/100			19,4579 €
	048157	diam. 25 cm - 2" Rosca 9/100			28,4591 €

**4826 BOYA COBRE PLANA PARA FLOTADOR VARILLA DESLIZANTE**

	Código	Medidas	Bolsa	Caja ext.	Precio
	048262	diam. 12 cm - 1/2"			44,0849 €
	048263	diam. 15 cm - 3/4"			52,4863 €
	048264	diam. 17 cm - 1"			64,2204 €
	048265	diam. 20 cm - 1.1/4"			95,5147 €
	048266	diam. 23 cm - 1.1/2"			111,2539 €
	048267	diam. 25 cm - 2"			138,4614 €

**4816 BOYA POREXPAN**

	Código	Medidas	Bolsa	Caja ext.	Precio
	048161	diam. 9 cm - 3/8" Rosca 3/16			1,4438 €
	048162	diam. 11 cm - 1/2" Rosca 6/100			2,2607 €
	048163	diam. 16 cm - 3/4" / 1" Rosca 7-8/100			3,7718 €

**Serie Roma / BAJO ENCIMERA / SOBRE ENCIMERA (OPCIONAL)**



	<b>NOVEDAD, PVD</b>	OPCIÓN BAJO ENCIMERA	OPCIÓN BAJO ENCIMERA	
	34 cm x 40 cm	40 cm x 40 cm	45 cm x 40 cm	50 cm x 40 cm
Ref.:	<b>F16701-PVD</b>	<b>F16702-PVD</b>	<b>F16703-PVD</b>	<b>F16704-PVD</b>
PVP	118,19 €	119,98 €	137,10 €	143,47 €
Ref.:	<b>F16701</b>	<b>F16702</b>	<b>F16703</b>	<b>F16704</b>
PVP	88,51 €	90,51 €	104,95 €	111,95 €



**Serie Berlín / BAJO ENCIMERA / SOBRE ENCIMERA (OPCIONAL)**



	<b>NOVEDAD, PVD</b>			
	40 cm x 40 cm	45 cm x 40 cm	50 cm x 40 cm	
Ref.:	<b>F16711-PVD</b>	<b>F16712-PVD</b>	<b>F16713-PVD</b>	
PVP	138,42 €	145,18 €	158,16 €	
Ref.:	<b>F16711</b>	<b>F16712</b>	<b>F16713</b>	<b>NOVEDAD</b> <b>F16714</b>
PVP	111,36 €	122,30 €	128,95 €	197,79 €



**Serie Boston / SOBRE ENCIMERA / BAJO ENCIMERA (OPCIONAL)**



	45 cm x 50 cm	50 cm x 50 cm	55 cm x 50 cm	76 x 50 cm
Ref.:	<b>F16755</b>	<b>F16756</b>	<b>F16757</b>	<b>NOVEDAD</b> <b>F16759</b>
PVP	183,44 €	209,24 €	222,11 €	225,45 €



PVP IVA no incluido. Solo para profesionales • Los precios de este catálogo-tarifa están sujetos a posibles modificaciones por el incremento continuo en las materias primas y el cambio de tarifas de nuestros proveedores • Este catálogo-tarifa lleva solamente una pequeña parte de productos de cada proveedor. Para otros productos, consúltenos o infórmese a través de la página web correspondiente.

**Serie Atenas / BAJO ENCIMERA**

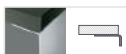

74 x 41 cm

Ref.: **F16758**

PVP 168,67 €



Consulte nuestra amplia gama de Fregaderos

Acabados  
**INOX y Negro (PVD)**



Tapón Inox (incluido)



**NOVEDAD**



Tapón Negro (opcional)

Ref.: **F16771**  
PVP 19,15 €

... y los diferentes accesorios:



**Serie New York / SOBRE ENCIMERA ELEVADO**



86 x 50 cm

Ref.: **F16730**

PVP 263,81 €

100 x 50 cm

Ref.: **F16731**

PVP 336,22 €

116 x 50 cm

Ref.: **F16732**

PVP 427,87 €



**Serie Madrid / SOBRE ENCIMERA ELEVADO**



**NOVEDAD. PVD**



86 cm x 50 cm

Ref.: **F16720-PVD**

PVP 212,38 €

86 cm x 50 cm

Ref.: **F16720**

PVP 169,30 €

97 cm x 50 cm

Ref.: **F16721**

PVP 202,78 €



## Fregaderos TEKA



SERIE BAO ENCIMERA



TOTAL BE 2C 785

- Ref. 10120201 | EAN: 842115202010  
**PRECIO 370,00 €**
- Ancho 785 mm; Fondo 406 mm
  - Acero inoxidable 18/10
  - Fregadero bajo encimera
  - Desagüe con válvula **HelixPro** 3 1/2
  - Accesorios de fijación
  - Embellecedor de rebosadero
  - Profundidad cubeta 250 y 180 mm
  - Mueble de 90 cm

TOTAL BE 2C 780

- Ref. 10120202 | EAN: 842115202020  
**PRECIO 355,00 €**
- Ancho 779 mm; Fondo 404 mm
  - Acero inoxidable 18/10
  - Fregadero bajo encimera
  - Desagüe con válvula **HelixPro** 3 1/2
  - Accesorios de fijación
  - Embellecedor de rebosadero
  - Profundidad cubeta 200 mm
  - Mueble de 90 cm

TOTAL BE 2C 765

- Ref. 10120203 | EAN: 842115202030  
**PRECIO 355,00 €**
- Ancho 765 mm; Fondo 450 mm
  - Acero inoxidable 18/10
  - Fregadero bajo encimera
  - Desagüe con válvula **HelixPro** 3 1/2
  - Accesorios de fijación
  - Embellecedor de rebosadero
  - Profundidad cubeta 200 mm
  - Mueble de 60 cm



TOTAL BE 1 1/2 C 625 REV

- Ref. 10120160 | EAN: 842115216043  
**PRECIO 325,00 €**
- Ancho 624 mm; Fondo 464/336 mm
  - Acero inoxidable 18/10
  - Fregadero bajo encimera
  - Desagüe con válvula **HelixPro** 3 1/2
  - Accesorios de fijación
  - Embellecedor de rebosadero
  - Profundidad cubeta 200 y 120 mm
  - Mueble de 70 cm

TOTAL BE 74.43

- Ref. 10120121 | EAN: 8421152060889  
**PRECIO 265,00 €**
- Ancho 787 mm; Fondo 482 mm
  - Acero inoxidable 18/10
  - Fregadero bajo encimera
  - Desagüe con válvula **HelixPro** 3 1/2
  - Accesorios de fijación
  - Embellecedor de rebosadero
  - Profundidad cubeta 200 mm
  - Mueble de 90 cm

TOTAL BE 50.40 PLUS

- Ref. 10120122 | EAN: 8421152062011  
**PRECIO 165,00 €**
- Ancho 530 mm; Fondo 430 mm
  - Acero inoxidable 18/10
  - Fregadero bajo encimera
  - Desagüe con válvula **HelixPro** 3 1/2
  - Accesorios de fijación
  - Embellecedor de rebosadero
  - Profundidad cubeta 200 mm
  - Mueble de 60 cm

TOTAL BE 50.40 MAX

- Ref. 101501031 | EAN: 84347780310358  
**PRECIO 140,00 €**
- Ancho 530 mm; Fondo 430 mm
  - Acero inoxidable 18/10
  - Fregadero bajo encimera
  - Desagüe con cestilla **HelixPro** 3 1/2 y sifón
  - Accesorios de fijación
  - Embellecedor de rebosadero
  - Profundidad cubeta 160 mm
  - Mueble de 60 cm



TOTAL BE 45.40

- Ref. 10120123 | EAN: 84211521066454  
**PRECIO 160,00 €**
- Ancho 479 mm; Fondo 429 mm
  - Acero inoxidable 18/10
  - Fregadero bajo encimera
  - Desagüe con válvula **HelixPro** 3 1/2
  - Accesorios de fijación
  - Embellecedor de rebosadero
  - Profundidad cubeta 200 mm
  - Mueble de 60 cm

TOTAL BE 40.40 PLUS

- Ref. 10120152 | EAN: 8421152112240  
**PRECIO 150,00 €**
- Ancho 435.4 mm; Fondo 435.4 mm
  - Acero inoxidable 18/10
  - Fregadero bajo encimera
  - Desagüe con válvula **HelixPro** 3 1/2
  - Accesorios de fijación
  - Embellecedor de rebosadero
  - Profundidad cubeta 200 mm
  - Mueble de 50 cm

TOTAL BE 40.40

- Ref. 10120155 | EAN: 8421152024119  
**PRECIO 120,00 €**
- Ancho 435.4 mm; Fondo 435.4 mm
  - Acero inoxidable 18/10
  - Fregadero bajo encimera
  - Desagüe con cestilla **HelixPro** 3 1/2
  - Accesorios de fijación
  - Embellecedor de rebosadero
  - Profundidad cubeta 180 mm
  - Mueble de 50 cm

TOTAL BE 34.40

- Ref. 101501029 | EAN: 84347780301334  
**PRECIO 120,00 €**
- Ancho 367 mm; Fondo 427 mm
  - Acero inoxidable 18/10
  - Fregadero bajo encimera
  - Desagüe con cestilla **HelixPro** 3 1/2 y sifón
  - Accesorios de fijación
  - Embellecedor de rebosadero
  - Profundidad cubeta 180 mm
  - Mueble de 45 cm



TOTAL BE 28.40

- Ref. 10120103 | EAN: 84211520240396  
**PRECIO 115,00 €**
- Ancho 307 mm; Fondo 433 mm
  - Acero inoxidable 18/10
  - Fregadero bajo encimera
  - Desagüe con cestilla **HelixPro** 3 1/2
  - Accesorios de fijación
  - Embellecedor de rebosadero
  - Profundidad cubeta 180 mm
  - Mueble de 45 cm

TOTAL BE0 39

- Ref. 10120105 | EAN: 84211520242426  
**PRECIO 110,00 €**
- Ø 390 mm
  - Acero inoxidable 18/10
  - Fregadero bajo encimera
  - Desagüe con cestilla **HelixPro** 3 1/2
  - Accesorios de fijación
  - Embellecedor de rebosadero
  - Profundidad cubeta 180 mm
  - Mueble de 45 cm

TOTAL STYLO 2C

- Ref. 10107028 | EAN: 8421152028285  
Ref. 11010728 (Dif.) | EAN: 8421152029121  
**PRECIO 175,00 €**
- Ancho 828 mm; Fondo 485 mm
  - Acero inoxidable 18/10
  - Instalación sobre encimera
  - Desagüe con cestilla **HelixPro** 3 1/2 y sifón
  - Mueble de 80 cm

TOTAL STYLO 1C

- Ref. 10107007 | EAN: 8421152028070  
**PRECIO 105,00 €**
- Ancho 465 mm; Fondo 485 mm
  - Acero inoxidable 18/10
  - Instalación sobre encimera
  - Desagüe con cestilla **HelixPro** 3 1/2 y sifón
  - Profundidad cubetas 165 mm
  - Mueble de 45 cm

PVP IVA no incluido. Solo para profesionales • Los precios de este catálogo-tarifa están sujetos a posibles modificaciones por el incremento continuo en las materias primas y el cambio de tarifas de nuestros proveedores • Este catálogo-tarifa lleva solamente una pequeña parte de productos de cada proveedor. Para otros productos, consúltenos o infórmese a través de la página web correspondiente.



## La Cocina TEKA



TOTAL **HSR 635 S INOX**

- Ref. 11101004 | EAN: 8437774011570  
PRECIO 425,00 €
- Horno multifunción - 8 funciones
  - Sistema de limpieza HydroClean PRO
  - Sistema de 1 guía Plus-Extension, 5 alturas
  - Puerta de dos cristales
  - Capacidad: 71 litros brutos
  - Clasificación: A+



EASY **HBB 605**

- Ref. 4562003 | EAN: 842152157671  
PRECIO 355,00 €
- Horno multifunción - 6 funciones
  - Sistema de limpieza HydroClean ECO
  - Soportes cromados, 5 alturas
  - Programador mecánico
  - Puerta de dos cristales
  - Capacidad: 71 litros brutos
  - Clasificación: A



EASY **HBB 510**

- Ref. 4520031 | EAN: 84215292657  
PRECIO 335,00 €
- Horno convencional - 3 funciones
  - Sistema de limpieza HydroClean ECO
  - Soportes cromados, 5 alturas
  - Programador mecánico
  - Puerta de dos cristales
  - Capacidad: 77 litros brutos
  - Clasificación: A



EASY **IBC 63100**

- Ref. 102620032 | EAN: 8434778020940  
PRECIO 435,00 €
- Cristal reforzado
  - Touch Control Slider con programador
  - 3 zonas: 1 (Ø 160 mm) + 1 (Ø 180 mm) + 1 (Ø 300 mm)
  - Función mantener caliente
  - Función Power Plus
  - Potencia 7.000 W



EASY **TZ 6315**

- Ref. 40299030 | EAN: 84215248218  
PRECIO 295,00 €
- Cristal con bisel frontal
  - Touch Control con programador
  - 3 zonas: 1 (Ø165 mm) + 1 (Ø180 mm) + 1 (Ø210/270 mm)
  - Función golpe de cocción
  - Función cronómetro con avisador
  - Potencia 5.400 W



EASY **GBC 63010**

- Ref. (B.A.) 10260001 | EAN: 8434778022919  
Ref. (B.A.) 12560002 | EAN: 8434778022956  
PRECIO 275,00 €
- Cristales reforzados
  - Autoencendido integrado en quemador
  - Seguridad por temporizador en cada quemador
  - 3 quemadores gas: 1 doble (3,50 kW) + 1 (1,75 kW) + 1 (1,00 kW)
  - Parrillas de fundición individuales



EASY **E/603 40**

- Ref. (B.A.) 10260003 | EAN: 8434778025148  
Ref. (B.A.) 10260004 | EAN: 8434778022728  
PRECIO 235,00 €
- Ancho de la placa 60 cm y fondo 51 cm
  - Seguridad por temporizador en cada quemador
  - 4 quemadores gas: 1 (3,00 kW) + 1 (2,75 kW) + 1 (1,00 kW)
  - Parrillas esmaltadas



EASY **DBB 70/60**

- Ref. (70) 40642420 | EAN: 8421520599639  
PRECIO 180,00 €
- Ref. (60) 40642410 | EAN: 8421520599608  
PRECIO 170,00 €
- Decorativa de 70 y 60 cm
  - Mandos pulsantes
  - Motor de doble turbina
  - Extracción: min. 234 m<sup>3</sup>/h - max. 380 m<sup>3</sup>/h
  - Potencia sonora: min. 44 dbA - max. 60 dbA
  - Clasificación: D



EASY **CNL 6400.2 INOX**

- Ref. 1130770076 | EAN: 8434778022754  
PRECIO 215,00 €
- Telescópica de 60 cm
  - Mandos electrónicos con programador
  - Frente pintado blanco
  - 2 velocidades + intensiva
  - Autolimpieza / 2 motores
  - Extracción: min. 185 m<sup>3</sup>/h - int. 358 m<sup>3</sup>/h
  - Potencia sonora: min. 56 dbA - max. 61 dbA
  - Clasificación: D



TOTAL **GFG 2**

- Ref. (B.A.) 4040315 | EAN: 842152166040  
PRECIO 190,00 €
- Integrable en mueble de cocina: 55 cm
  - Mandos pulsantes
  - 3 velocidades
  - Motor de doble turbina
  - Filtro inoxidable de alta durabilidad
  - Extracción: min. 240 m<sup>3</sup>/h - max. 341 m<sup>3</sup>/h
  - Potencia sonora: min. 53 dbA - max. 63 dbA
  - Clasificación: D



EASY **DSJ 750 / 650**

- Ref. (750) 4040431 | EAN: 842152167259  
PRECIO 310,00 €
- Ref. (650) 4040430 | EAN: 842152167282  
PRECIO 280,00 €
- Decorativa de 70 / 60 cm
  - Mandos pulsantes / 3 velocidades
  - 2 lamparas LED / Motor de doble turbina
  - Extracción: min. 225 m<sup>3</sup>/h - int. 433 m<sup>3</sup>/h
  - Potencia sonora: min.43 dbA - max.68 dbA
  - Clasificación: D



Microondas Integración

TOTAL **MWE 225 FI**

- Ref. 40589315 | EAN: 84215217247  
PRECIO 265,00 €
- Microondas + Grill
  - Mandos electrónicos
  - Grill metal, 1000 W
  - 5 niveles de potencia: 800 W salida
  - 8 menús acceso directo / Inicio rápido 30"
  - Plato giratorio de Ø 24,5 cm
  - Capacidad: 20 litros netos



Microondas Integración

EASY **MW 225 G**

- Ref. 40590425 | EAN: 842152128756  
PRECIO 125,00 €
- Microondas + Grill
  - Mandos mecánicos
  - Grill cuarzo, 1000 W
  - 5 niveles de potencia, 700 W salida
  - Plato giratorio de Ø 25,5 cm
  - Temporizador de 0 a 35'
  - Capacidad: 20 litros netos



PVP IVA no incluido. Solo para profesionales • Los precios de este catálogo-tarifa están sujetos a posibles modificaciones por el incremento continuo en las materias primas y el cambio de tarifas de nuestros proveedores • Este catálogo-tarifa lleva solamente una pequeña parte de productos de cada proveedor. Para otros productos, consúltenos o infórmese a través de la página web correspondiente.

## Conductos plásticos para ventilación VMC, aerotérmica (bomba de calor ACS) y extracción humos cocina



	Mm	Ref	€/m. u.
	□110 x 55 x 1.500	0200	5,59
	□147 x 70 x 1.500	0400	8,64
	170 x 90 x 1.500	0600	14,78
	∅ 100 x 1.500	0201	5,59
	∅ 120 x 1.500	0401	8,64
	∅ 150 x 1.500	0601	12,82
	∅ 100	0202	0,80
	∅ 120	0402	1,44
	∅ 150	0602	4,88
	∅125-120-115-110-100	0203	1,40
	∅125 a 120	0425	1,47
	∅150 a 120	0454	3,68
	∅100 a 80	0245	1,90
	□110 x 55	0204	0,80
	□147 x 70	0404	1,61
	□170 x 90	0604	4,88
	□147 x 70 a 110 x 55	0430	7,40
	□170 x 90 a 147 x 70	0630	9,19
	∅ 100 - 110 x 55	0205	1,81
	∅ 120 - 147 x 70	0405	3,44
	∅ 150 - 170 x 90	0605	9,64
	∅ 100	0206	2,24
	∅ 120	0406	3,13
	∅ 150	0606	8,98
	∅ 100 - 110 x 55	0207	1,43
	∅ 120 - 147 x 70	0407	2,94
	∅ 150 - 170 x 90	0607	3,03
	□110 x 55	0208	1,32
	□147 x 70	0408	3,04
	□170 x 90	0608	7,21
	□110 x 55	0209	1,39
	□147 x 70	0409	3,32
	□170 x 90	0609	9,64
	∅ 100	0210	2,08
	∅ 120	0410	3,37
	∅ 150	0610	6,77
	□110 x 55	0211	2,08
	□147 x 70	0411	4,03
	□170 x 90	0610	6,77
	∅ 100	0213	0,96
	∅ 120	0413	1,38
	□110 x 55	0214	0,96
	□147 x 70	0414	1,47
	∅ 100	0215	1,17
	∅ 120	0415	1,55

	Mm	Ref	€/m. u.
	□110 x 55	0216	1,17
	□147 x 70	0416	1,33
	□110 x 55	0218	1,46
	□147 x 70	0418	3,18
	□170 x 90	0618	12,17
	□110 x 55	0219	4,60
	□110 x 55 y 100 *	0220	4,60
	□147 x 70	0419	12,08
	□170 x 90	0619	26,18
	∅ 100	0221	1,58
	∅ 100 / 55 x 110	0212	1,37
	∅ 120	0421	2,51
	□110 x 55	0222	1,61
	□147 x 70	0422	2,51
	∅ 100	0223	2,35
	∅ 120	0423	3,37
	∅ 100	0224	3,07
	∅ 120	0424	3,87
	110 x 55	0226	3,07
	147 x 70	0426	3,87
	∅ 100	0250	2,44
	∅ 120	0450	3,82
	□110 x 55	0251	2,44
	□147 x 70	0451	4,06
	∅ 100 x 55	0252	3,57
	□147 x 70	0452	3,87
	∅ 100	0253	3,57
	∅ 120	0453	3,87
	∅ 100	0255	9,12
	∅ 120	0455	12,08
	∅ 150	0655	17,02
	102 (pieza 3 m)	0102-3	13,87
	102 (pieza 6 m)	0102-6	27,76
	127 (pieza 6 m)	0127-6	33,10
	152 (pieza 6 m)	0152-6	37,08
	60 m/h	0466	22,33
	75 m/h	0467	22,33
	90 m/h	0468	22,33
	120 m/h	0469	44,63
	Adaptador boca-tubo	0470	5,45

PVP IVA no incluido. Solo para profesionales • Los precios de este catálogo-tarifa están sujetos a posibles modificaciones por el incremento continuo en las materias primas y el cambio de tarifas de nuestros proveedores • Este catálogo-tarifa lleva solamente una pequeña parte de productos de cada proveedor. Para otros productos, consúltenos o infórmese a través de la página web correspondiente.

# 5. PISCINA Y JARDÍN

- |   |            |
|---|------------|
| <b>1 EQUIPAMIENTOS, ACCESORIOS<br/>Y COMPLEMENTOS</b>               | <b>219</b> |
| <i>DAB, HIDROWATER, PRODUCTOS QP, SCP POOL,<br/>SYVECO, TRYPOOL</i> |            |
| <b>2 PRODUCTOS QUÍMICOS</b>   | <b>249</b> |
| <i>GESCOPLUS, PRODUCTOS QP</i>                                      |            |





## BOMBAS PARA PISCINAS

### EUROSWIM

#### BOMBAS CENTRÍFUGAS PARA PISCINAS- 1x230 V / 50 Hz



MODELO	CÓDIGO	PRECIO	DIMENSIONES			DATOS ELÉCTRICOS			DATOS HIDRÁULICOS							
			DNA GAS	DNM GAS	Kg	P2 NOM.		In A	m³/h l/min	0	6	9	12	18	21	24
						KW	HP			0	100	150	200	300	350	400
EUROSWIM 50M	60213225	542,00	2"	2"	16	0,33	0,5	4,2	H (m)	12	11,2	10,5	9,3	5,3		
EUROSWIM 75M	60212422	582,00	2"	2"	16,5	0,5	0,75	5		13,8	13,1	12,4	11,1	7,5	5	
EUROSWIM 100M	60212423	603,00	2"	2"	17	0,75	1	6,3		15,4	15	14,2	13,1	10	7,8	5,6

#### ACCESORIOS

	MODELO	CÓDIGO	PRECIO
	KIT RACORES DE UNIÓN 2" / DN 50-63 - E.SWIM - EUROSWIM - EUROPRO	60120005	49,00

PVP IVA no incluido. Solo para profesionales • Los precios de este catálogo-tarifa están sujetos a posibles modificaciones por el incremento continuo en las materias primas y el cambio de tarifas de nuestros proveedores • Este catálogo-tarifa lleva solamente una pequeña parte de productos de cada proveedor. Para otros productos, consúltenos o infórmese a través de la página web correspondiente.

# FILTROS PISCINA



CÓDIGO	MODELO	FAM.	PVP
HP-4002-03	Filtro soplado VELETA Ø500	A	392,00 €
HP-4002-05	Filtro soplado VELETA Ø650	A	515,00 €



CÓDIGO	MODELO	FAM.	PVP
HP-4002-02	Filtros bobinados BLUETANK Ø500 1"1/2	A	495,00 €
HP-4002-04	Filtros bobinados BLUETANK Ø650 1"1/2	A	618,00 €
HP-4002-10	Filtros bobinados BLUETANK Ø1000 2"	A	2.214,00 €



CÓDIGO	MODELO	FAM.	PVP
HP-4008-02	Filtros laminados HIMALAYA Ø500	A	650,00 €
HP-4008-05	Filtros laminados HIMALAYA Ø650	A	750,00 €
HP-4008-07	Filtros laminados HIMALAYA Ø750	A	1.150,00 €
HP-4008-09	Filtros laminados HIMALAYA Ø950	A	1.350,00 €

## FILTRO RECUPERADOR AGUA LAVADOS CF SERIES

Filtros especiales para la recuperación del agua proveniente de los lavados del filtro de la piscina.



CÓDIGO	MODELO FILTRO	ÁREA FILTRO (m <sup>2</sup> )	CONEXIÓN VÁLVULA	CAUDAL MÁXIMO (m <sup>3</sup> /h)	FAM.	PVP
HP-4202-02	Filtro CF25	2,25	1.5" / 50mm	5.5	A	185,00 €
HP-4202-04	Filtro CF50	4,63	1.5" / 50mm	11.4	A	213,00 €
HP-4202-05	Filtro CF75	7,00	1.5" / 50mm	17.0	A	243,00 €
HP-4202-06	Filtro CF100	9,40	2.0" / 63mm	22.9	A	280,00 €
HP-4202-07	Filtro CF150	13,72	2.0" / 63mm	33.4	A	330,00 €
HP-4202-08	Filtro CF200	16,82	2.0" / 63mm	40.9	A	370,00 €

PVP IVA no incluido. Solo para profesionales • Los precios de este catálogo-tarifa están sujetos a posibles modificaciones por el incremento continuo en las materias primas y el cambio de tarifas de nuestros proveedores • Este catálogo-tarifa lleva solamente una pequeña parte de productos de cada proveedor. Para otros productos, consúltenos o infórmese a través de la página web correspondiente.



Cristal QUIMHIDRO  
100% libre de impurezas



HP-0412-20



HP-0412-40

HP-0412-60

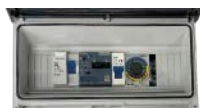

## MATERIAL FILTRANTE

CÓDIGO	MODELO	FAM.	PVP
HP-0408-20	Cristal filtrante 0.5 - 1mm	A	1,63 €/Kg

## BOMBAS

CÓDIGO	MODELO	Ø (mm)	CAUDAL MAX (m <sup>3</sup> /h)	FAM.	PVP
HP-4450-00	HWM 50	50	17	A	340,00 €
HP-4450-02	HWM 75	50	19	A	360,00 €
HP-4450-04	HWM 100	50	22	A	375,00 €
HP-4450-05	HWM 150	50	28	A	395,00 €
HP-4450-06	HWI Inverter Pump 150	50	23	A	1.160,00 €

## CUADROS ELÉCTRICOS

- Montado en caja de material plástico IP55.
- Diferencial general.
- Selector de 3 posiciones MAN - 0 - AUT para bomba.
- Selector de 2 posiciones PARO - MARCHA para focos.
- Protección bomba con disyuntor magneto térmico.
- Programador electromecánico diario, en fracciones de 30 minutos
- Magneto térmico 1P+N para protección transformadores
- Transformador

**Todos los cuadros con salidas clorador, pH, dosificadora, etc... deben ir con un contactor de 9 amp.**

CÓDIGO	MODELO	CV	REGULAC.	FAM.	PVP
HP-0412-20	Cuadro de maniobra hasta <b>1 CV</b>	0,75-1	4,5 -6,3A	B	200,00€
HP-0412-22	Cuadro de maniobra hasta <b>2 CV</b>	1.5 - 2	7 - 10 A	B	200,00€
HP-0412-40	Cuadro de maniobra hasta <b>1 CV +100W</b>	0,75-1	4,5 -6,3A	B	315,00€
HP-0412-42	Cuadro de maniobra hasta <b>2 CV +100W</b>	1.5 - 2	7 - 10 A	B	315,00€
HP-0412-60	Cuadro de maniobra hasta <b>1 CV +300W</b>	0,75-1	4,5 -6,3A	B	340,00€
HP-0412-62	Cuadro de maniobra hasta <b>2 CV +300W</b>	1.5 - 2	7 - 10 A	B	340,00€

PVP IVA no incluido. Solo para profesionales • Los precios de este catálogo-tarifa están sujetos a posibles modificaciones por el incremento continuo en las materias primas y el cambio de tarifas de nuestros proveedores • Este catálogo-tarifa lleva solamente una pequeña parte de productos de cada proveedor. Para otros productos, consúltenos o infórmese a través de la página web correspondiente.

## DOSIFICACIÓN



CÓDIGO	MODELO	FAM.	PVP
--------	--------	------	-----

### BOMBA DOSIFICADORA PERISTÁLTICA

HP-4028-42	Bomba peristáltica pH 1,8 L - 1 Bar	B	493,00 €
HP-4028-44	Bomba peristáltica Rx 1,8 L - 1 Bar	B	493,00 €



CÓDIGO	MODELO	FAM.	PVP
--------	--------	------	-----

### BOMBA DOSIFICADORA DE MEMBRANA

HP-4028-46	Bomba dosificadora pH 5 L - 2 Bar	B	658,00€
HP-4028-48	Bomba dosificadora Rx 5 L - 2 Bar	B	658,00€

## CLORACIÓN SALINA



CÓDIGO	MODELO	FAM.	PVP
--------	--------	------	-----

### CLORADOR SALINO SERIE SSC

HP-6205-10	SSC25E - 25 g	A	1.481,00 €
HP-6205-06	SSC45E - 45 g	A	1.734,00 €



CÓDIGO	MODELO	FAM.	PVP
--------	--------	------	-----

### CLORADOR SALINO SERIE SSCmini

HP-6205-09	SSCmini20 - 20g	A	1.100,00€
------------	-----------------	---	-----------



PVP IVA no incluido. Solo para profesionales • Los precios de este catálogo-tarifa están sujetos a posibles modificaciones por el incremento continuo en las materias primas y el cambio de tarifas de nuestros proveedores • Este catálogo-tarifa lleva solamente una pequeña parte de productos de cada proveedor. Para otros productos, consúltenos o infórmese a través de la página web correspondiente.



# ILUMINACIÓN



FOCO HP

CÓDIGO	MODELO	LÚMENES	POT. (W)	UNID. CAJA	FAM.	PVP
HP-0207-31	Foco plano blanco 252 LED	1600	18	1	A	164,00 €
HP-0207-41	Foco plano blanco 513 LED	3200	35	1	A	220,00 €
HP-0207-99	Soporte opcional para piscinas de liner				A	7,00 €

CÓDIGO	MODELO	LÚMENES	POT. (W)	UNID. CAJA	FAM.	PVP
HP-0207-35	Foco plano RGB 252 LED + control remoto	800	18	1	A	203,00 €
HP-0207-45	Foco plano RGB 513 LED + control remoto	1600	35	1	A	258,00 €
HP-0207-99	Soporte opcional para piscinas de liner				A	7,00 €

CÓDIGO	MODELO	POTENCIA (W)	UNID. CAJA	FAM.	PVP
<b>FOCOS HALÓGENOS</b>					
HP-4606-72	Foco NICH0 -Sin lámpara Equivalente a AP-07838	300	1	A	115,00 €
HP-4602-06	Foco NICH0 hormigon/Liner	300	1	A	154,00 €

# REJILLAS

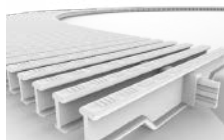

CÓDIGO	MODELO	UNIDAD/METRO	FAM.	PVP
--------	--------	--------------	------	-----

## REJILLA RECTA

AP-00220	Rejilla transversal 195 x 35mm	45	A	0,82 €
AP-00221	Rejilla transversal 245 x 35mm	45	A	0,98 €
AP-11107	Rejilla transversal 195 x 22mm	45	A	0,82 €
AP-11108	Rejilla transversal 245 x 22mm	45	A	0,98 €

CÓDIGO	MODELO	UNIDAD/METRO	FAM.	PVP
--------	--------	--------------	------	-----

## REJILLA GRECADA

AP-34194	Rejilla transversal 195 x 35mm	53	A	0,82 €
AP-34195	Rejilla transversal 245 x 35mm	53	A	0,96 €
AP-34190	Rejilla transversal 195 x 22mm	53	A	1,05 €
AP-34191	Rejilla transversal 245 x 22mm	53	A	1,34 €

PVP IVA no incluido. Solo para profesionales • Los precios de este catálogo-tarifa están sujetos a posibles modificaciones por el incremento continuo en las materias primas y el cambio de tarifas de nuestros proveedores • Este catálogo-tarifa lleva solamente una pequeña parte de productos de cada proveedor. Para otros productos, consúltenos o infórmese a través de la página web correspondiente.

# FILTRO QP



- Filtro laminado en poliéster de alta resistencia.
- Incorpora en la parte superior un manómetro de presión y de una tapa en ABS de color negro mate con tornillos.
- En la parte inferior tiene un tapón de drenaje, así como una peana de estabilización.
- Velocidad de filtración 50 m<sup>3</sup>/h/m<sup>2</sup>.
- Ideal para todo tipo piscinas.



Tapa transparente (OPCIONAL)



Sección interior

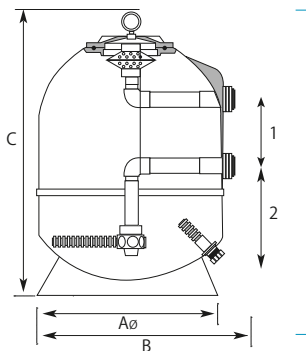

ESPECIFICACIONES	MODELO					
	400 Ø	500 Ø	600 Ø	750 Ø	900 Ø	
m <sup>3</sup> /h	7	10	15	24	32	
Peso de filtro (Kg)	12	15	30	43	-	
Peso de arena (Kg)	60	85	150	300	450	
Peso de vidrio (Kg)	48	68	120	240	360	
Peana	No	Sí	Sí	No	Sí	
Dimensiones	B	680	760	930	1175	1375
	C	635	725	855	910	950
	1	173	173	175	205	205
	2	235	280	335	410	375



Ver recambios



OPCIÓN	MODELO	COD.	COD. EAN	PRECIO UD. €	
	<b>FILTRO BEIGE 400 Ø</b>	1	500020B	8410189023608	366,76
	<b>FILTRO BEIGE 500 Ø</b>	1	540004BN	8410189049219	461,46
	<b>FILTRO BEIGE 600 Ø</b>	1	540006BN	8410189049226	532,33
	<b>FILTRO BEIGE 750 Ø</b>	1	500023B	8410189017065	774,33
	<b>FILTRO BEIGE 900 Ø</b>	1	540009BN	-	999,91
	<b>TAPA TRANSPARENTE</b>	1	540000TP	-	139,78

- Los filtros de 7, 10 y 15 m<sup>3</sup>/h van equipados con 8 crepinas y válvula de 6 vias de 1/2"
- Los filtros de 24 y 35 m<sup>3</sup>/h van equipados con 16 crepinas y válvula de 6 vias de 2".

PVP IVA no incluido. Solo para profesionales • Los precios de este catálogo-tarifa están sujetos a posibles modificaciones por el incremento continuo en las materias primas y el cambio de tarifas de nuestros proveedores • Este catálogo-tarifa lleva solamente una pequeña parte de productos de cada proveedor. Para otros productos, consúltenos o infórmese a través de la página web correspondiente.

# FILTROS MONOBLOC

2  
AÑOS  
GARANTÍA



- Filtro monobloc con bomba para sistemas de depuración de piscinas elevadas.
- Rápida colocación y puesta en marcha sencilla.
- Este filtro compacto viene unido/ensamblado de forma conjunta a través de una pletina en su base (en el suelo) y también a través de un tubo semiflexible que une el cabezal del filtro de arena y la bomba de filtración.
- Incluye filtro de arena y bomba de filtración auto cebante.



Prefiltro bomba



Válvulas y manómetro

ESPECIFICACIONES	MODELO			
	300 Ø	400 Ø	500 Ø	600 Ø
Diámetro (mm.)	304	460	560	660
Válvula superior (vías)	4	7	7	7
Caudal de filtración (m <sup>3</sup> /h)	4	7	9	11,4
Bomba monofásica (HP)	0,25	0,35	0,75	1,5

Ver  
recambios  
300



Ver  
recambios  
400



Ver  
recambios  
500



MODELO		COD.	COD. EAN	PRECIO UD. €
300 Ø BOMBA CON PREFILTRO	1	565090	8410189030088	205,73
400 Ø BOMBA CON PREFILTRO	1	565092	8410189032198	317,41
500 Ø BOMBA CON PREFILTRO	1	565094	8410189032204	419,03
600 Ø BOMBA CON PREFILTRO	1	565096	8410189034079	582,31

# LIBERTY



- Bomba centrífuga auto aspirante.
- Incorpora adaptadores de conexión con rosca, tapa superior transparente (prefiltros) y un sistema de encendido rápido e intuitivo (Plug & Play).
- Ideal para piscinas de hasta 170 m<sup>3</sup> de capacidad.
- Cuerpo de la bomba y el impulsor: Tecno-polímero.
- Sello mecánico: cerámico / acero inoxidable.
- Motor de rendimiento continuo para trabajo pesado.



Tapa prefiltro



Ver recambios



**VOLUMEN CIRCULACIÓN FILTRACIÓN Ø FILTRO BOMBA**

30 m <sup>3</sup>	8 h	50 m <sup>3</sup> /h/m <sup>2</sup>	300 mm.	0,33 HP
40-50 m <sup>3</sup>	8 h	50 m <sup>3</sup> /h/m <sup>2</sup>	400 mm.	0,50 HP
70-80 m <sup>3</sup>	8 h	50 m <sup>3</sup> /h/m <sup>2</sup>	500 mm.	0,50 HP
90-100 m <sup>3</sup>	8 h	50 m <sup>3</sup> /h/m <sup>2</sup>	600 mm.	0,75 HP
100-140 m <sup>3</sup>	8 h	50 m <sup>3</sup> /h/m <sup>2</sup>	750 mm.	1 HP
140-170 m <sup>3</sup>	8 h	50 m <sup>3</sup> /h/m <sup>2</sup>	800 mm.	1,50 HP
170-200 m <sup>3</sup>	8 h	50 m <sup>3</sup> /h/m <sup>2</sup>	900 mm.	2 HP

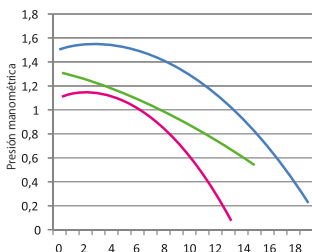

LIBERTY 0,75 HP  
LIBERTY 1 HP  
LIBERTY 1,50 HP



MODELO

		COD.	COD. EAN	PRECIO UD. €
LIBERTY 0,75 HP MONO.	1	B00564	8410189039104	201,22
LIBERTY 1 HP MONO.	1	B00568	8410189039111	217,75
LIBERTY 1,5 HP MONO.	1	B00569	8410189039142	240,98

PVP IVA no incluido. Solo para profesionales • Los precios de este catálogo-tarifa están sujetos a posibles modificaciones por el incremento continuo en las materias primas y el cambio de tarifas de nuestros proveedores • Este catálogo-tarifa lleva solamente una pequeña parte de productos de cada proveedor. Para otros productos, consúltenos o infórmese a través de la página web correspondiente.

# STARPUMP



- Bomba ideal para las piscinas pequeñas y las piscinas elevadas.
- Bomba auto-aspirante con motor cerrado ventilado (IPX5).
- Bomba silenciosa.
- Cesta de prefiltro de 1,1 litros.
- Resultados excepcionales, una de las mejores de su categoría.
- Salida en 50mm o adaptadores acanalados ø32 / 38 mm.



Tapa



Ver  
recambios



VOLUMEN



CIRCULACIÓN



FILTRACIÓN



Ø FILTRO



BOMBA

30 m <sup>3</sup>	8 h	50 m <sup>3</sup> /h/h <sup>2</sup>	300 mm.	0,33 HP
40-50 m <sup>3</sup>	8 h	50 m <sup>3</sup> /h/h <sup>2</sup>	400 mm.	0,50 HP
70-80 m <sup>3</sup>	8 h	50 m <sup>3</sup> /h/h <sup>2</sup>	500 mm.	0,50 HP
90-100 m <sup>3</sup>	8 h	50 m <sup>3</sup> /h/h <sup>2</sup>	600 mm.	0,75 HP
100-140 m <sup>3</sup>	8 h	50 m <sup>3</sup> /h/h <sup>2</sup>	750 mm.	1 HP
140-170 m <sup>3</sup>	8 h	50 m <sup>3</sup> /h/h <sup>2</sup>	800 mm.	1,50 HP
170-200 m <sup>3</sup>	8 h	50 m <sup>3</sup> /h/h <sup>2</sup>	900 mm.	2 HP

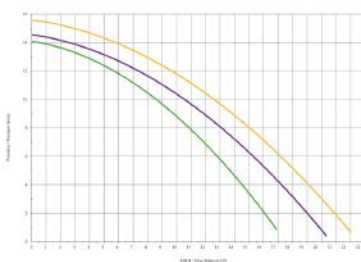

			COD.	COD. EAN	PRECIO UD. €
MODELO	<b>STARPUMP 0,25 HP MONO.</b>	1	500674	8410189044924	233,58
	<b>STARPUMP 0,33 HP MONO.</b>	1	500675	8410189044931	245,82
	<b>STARPUMP 0,50 HP MONO.</b>	1	500676	8410189044948	254,68
	<b>STARPUMP 0,75 HP MONO.</b>	1	500677	8410189044955	273,08
RECAMBIOS	Racor	1	SPX8100UNSP	610377265461	11,97
	Cestillo prefiltro	1	SPX8100M	610377266437	13,82
	Junta tapa prefiltro	1	SPX8100S	610377266444	8,89

PVP IVA no incluido. Solo para profesionales • Los precios de este catálogo-tarifa están sujetos a posibles modificaciones por el incremento continuo en las materias primas y el cambio de tarifas de nuestros proveedores • Este catálogo-tarifa lleva solamente una pequeña parte de productos de cada proveedor. Para otros productos, consúltenos o infórmese a través de la página web correspondiente.

# QP BRIGHT PH

2 AÑOS  
GARANTÍA  
CAJA

1 AÑOS  
GARANTÍA  
SONDA



- ▶ Equipo de regulación automática del pH para piscinas residenciales.
- ▶ Regula el pH mediante la adición de minorador o incrementador según necesidad.
- ▶ Incluye sonda de pH y los materiales necesarios para su instalación.
- ▶ El regulador de pH QP Bright pH controla automáticamente el pH de tu piscina gracias a una sonda que controla el nivel de pH e inyecta un líquido corrector de tal modo que mantenga un pH ideal (de 7 a 7,2).
- ▶ Regulación automática del pH por consigna programable.
- ▶ Visualización permanente del pH.
- ▶ Alarmas: pH bajo o elevado / corrección pH defectuosa.
- ▶ Uso de producto corrector ácido o básico (minorador o incrementador).
- ▶ Compatible con todos los sistemas de filtración y con cualquier tipo de revestimiento.
- ▶ Incluye sonda de pH (viene calibrada de fábrica) y los elementos necesarios para su instalación.

MODELO		COD.	COD. EAN	PRECIO UD. €
QP BRIGHT PH	1	619080	8410189024551	<b>407,50</b>
OPCIONAL — <b>KIT MANTENIMIENTO BOMBA QP PH - REF. 619080K (EAN 3384060007559)</b> (incluye soluciones de calibración ph 7, ph 10, tubo santoprene, bote de silicona y antiretorno de labio para el inyector)				

## SKIMMER HORMIGÓN



500183

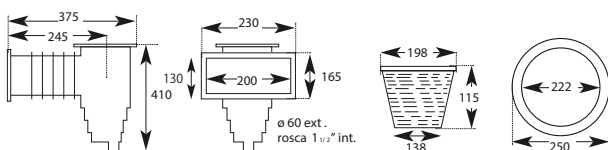

MODELO	BOCA		COD.	COD. EAN	PRECIO UD. €
TAPA REDONDA	200	1	500183	8410189011964	48,59
TAPA CUADRADA	200	1	500183C	8410189012824	49,59



## 1 BRAZO C/43



- Acero inoxidable pulido.
- Tubo de 43 mm.
- Anclaje incluido.

MODELO	INOX AISI 304		COD.	COD. EAN	PRECIO UD. €
1 BRAZO C/43	1 brazo C/43	1	500070	8410189004805	282,82
C/43	1 brazo C/43 lavapiés	1	500072	8410189004812	342,64

## SOLAR 35L

- Ducha solar para piscina con cuerpo de PVC en color negro y forma recta.
- Grifos de agua caliente y fría.
- Instalación fácil y muy rápida (Por pletina y tornillos).
- Tapón de vaciado.
- Lavapiés incluido.
- Sistema sujeción firme al suelo.

Peso: 15 Kg  
Capacidad: 35 L  
215 cm.



Rociador ajustable



Monomando

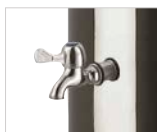

Grifo lavapiés

MODELO	COLOR		COD.	COD. EAN	PRECIO UD. €
SOLAR 35L	NEGRO	1	500071CC	8410189028115	297,95

## TIGER SHARK QC



- ▶ Robot Limpiafondos eléctrico Tiger Shark QC.
- ▶ Microprocesador con lógica de control ASCL, capaz de detectar la forma y tamaño de la piscina para adaptar la ruta de limpieza.
- ▶ Versión Quick Clean cuenta con dos ciclos de limpieza, además del programa de limpieza en profundidad de 4 horas, es posible seleccionar un ciclo rápido que tarda menos de 2 horas en completarse.



Filtro inicio temporada



Suelo, paredes y línea de flotación



ESPECIFICACIONES	BLUEK	TIGER SHARK QC
Longitud del cable	15 m.	16,76 m
Caudal de aspiración	18 m <sup>3</sup> /h	17 m <sup>3</sup> / h
Velocidad limpieza	15 m/min.	18 m/min
Zonas de limpieza	Suelo	Suelo, paredes y línea de flotación
Motores / Mobres	1	2
Longitud piscina	12 m.	12 m
Ciclos de limpieza	1,5 / 25 h.	90 min. / 3 h.
Control remoto	No	No
Carro incluido	No	No
Garantía	3 años	3 años



		COD.	COD. EAN	PRECIO UD. €	
MODELO	<b>TIGER SHARK QC</b>	1	NEW359QC	8410189047000	1.305,74
	<b>CARRO (TIGER SHARK QC)</b>	1	517096	8410189025848	185,59
	<b>BLUEK</b>	1	50035IAZ	8410189047758	506,30
RECAMBIOS	Fuente alimentación (Tiger)	1	CX36001	610377083195	554,92
	Panel Primavera (Tiger)	1	CX70103	610377062053	33,14
	Panel Ultrafino (Tiger)	1	CX70101	610377268332	75,95
	Bolsa filtrante Blue K	1	RBL018	-	13,50

PVP IVA no incluido. Solo para profesionales • Los precios de este catálogo-tarifa están sujetos a posibles modificaciones por el incremento continuo en las materias primas y el cambio de tarifas de nuestros proveedores • Este catálogo-tarifa lleva solamente una pequeña parte de productos de cada proveedor. Para otros productos, consúltenos o infórmese a través de la página web correspondiente.



## GAMA S



	S100	S200	S300	S300i	S400
Longitud del cable	15 m	18 m	18 m	18m. con Swivel	18m. con Swivel
Caudal de aspiración	15 m <sup>3</sup> /h				
Zonas de limpieza	Suelo y paredes	Suelo, paredes y línea de flotación			
Motores	2	2 + servo			
Longitud piscina	Hasta 10 mts	Hasta 12 m			Hasta 15 m
Ciclos de limpieza	2 h		1 / 2 h	1 h / 1,5 h / 2 h / 2 h	
Control remoto	No		App MyDolphin Plus Wifi + Bluetooth		
Carro incluido	No		Sí		
Garantía	2 años		3 años		
Giroscopio	No		Sí (Power Stream)		
<b>PRECIO UD. €</b>	<b>1.132,22</b>	<b>1.368,64</b>	<b>1.707,01</b>	<b>1.858,84</b>	<b>2.238,44</b>

## GAMA E



ESPECIFICACIONES	E10	E20	E25	E30
Longitud del cable	12 m	15 m		18 m
Caudal de aspiración	15 m <sup>3</sup> /h			
Velocidad limpieza	-	-	-	-
Zonas de limpieza	Suelo y 1/2 caña	Suelo y paredes		Suelo, paredes y línea de flotación
Motores	2		2 + servo	
Longitud piscina	Hasta 8 m.	Hasta 10 m.		Hasta 12 m
Ciclos de limpieza	1.5 horas	2 horas		
Control remoto	No			
Carro incluido	No			
Peso	6,3 Kg.	6,5 Kg.		7,5 Kg.
Garantía	2 años			
<b>PRECIO UD. €</b>	<b>973,88</b>	<b>1.130,05</b>	<b>1.294,90</b>	<b>1.301,40</b>

PVP IVA no incluido. Solo para profesionales • Los precios de este catálogo-tarifa están sujetos a posibles modificaciones por el incremento continuo en las materias primas y el cambio de tarifas de nuestros proveedores • Este catálogo-tarifa lleva solamente una pequeña parte de productos de cada proveedor. Para otros productos, consúltenos o infórmese a través de la página web correspondiente.

# HEAT RELAX INVERTER



- Bomba de calor ideal para piscinas pequeñas y medianas.
- Compatible con cualquier tratamiento de agua.
- Bomba de calor reversible calor/frío.
- Función prioridad de calentamiento.
- Pantalla LCD con temperatura entrada y salida.
- Bajo nivel sonoro.
- Gestión del desescarche electrónico para un funcionamiento hasta -2°C.



Pantalla LCD de control



FICHA TÉCNICA

ESPECIFICACIONES	PASRW015	PASRW020	PASRW030	PASRW040
Capacidad calorífica (kW)	7	9	12	17
COP	5,1	5,9	5,6	5,7
Potencia eléctrica	1,1	1,56	2,16	3,31
Intensidad absorbida (A)	5,01	6,91	9,71	14,39
Caudal de agua (m <sup>3</sup> /h)	1,8	2,8	3,6	5,3
Alimentación eléctrica (V/Ph/ Hz)	230V 50Hz			
Modo de utilización	Calefacción - Enfriamiento - Automático			

MODELO	COD.	COD. EAN	PRECIO UD. €
HEAT RELAX I 7 KW	1 PASRW015	3660149605152	2.166,84
HEAT RELAX I 9 KW	1 PASRW020	3660149605176	2.965,03
HEAT RELAX I 12 KW	1 PASRW030	3660149605183	3.288,21
HEAT RELAX I 17 KW	1 PASRW040	3660149605190	3.637,42

PVP IVA no incluido. Solo para profesionales • Los precios de este catálogo-tarifa están sujetos a posibles modificaciones por el incremento continuo en las materias primas y el cambio de tarifas de nuestros proveedores • Este catálogo-tarifa lleva solamente una pequeña parte de productos de cada proveedor. Para otros productos, consúltenos o infórmese a través de la página web correspondiente.

# EASY TEMP INVERTER



- Bomba de calor con tecnología de alto rendimiento IN-Tech 100% Inverter.
- Subida rápida y mantenimiento preciso de la temperatura deseada.
- Manejo intuitivo como un smartphone, pantalla LED de fácil lectura.
- Silenciosa: +/- 20 dB en modo regulación.
- Control a distancia con el módulo Smart Temp®, opcional.
- 5 referencias disponibles, hasta: -7°C / COP > 5 / 3 m<sup>3</sup>.



FICHA TÉCNICA

ESPECIFICACIONES	ECPI15MA	ECPI20MA	ECPI30MA	ECPI40MA
Fuente de alimentación	220V-240V ~ /ph/50Hz			
Fluido refrigerante	R32			
Potencial de calentamiento global	675			
Masa de refrigerante (kg)	0,350	0,430	0,480	0,65
Masa en tCO <sub>2</sub> eq	0,236	0,290	0,324	0,440
Rango de capacidad de calentamiento (1) Air 27°C - RH 78% - Agua 26°C (kW)	1,62 - -7,33	2,18 - -8,97	1,97 - -11,66	2,85 - -17,06
Entrada de energía eléctrica (1) (kW)	0,15 - -1,17	0,17 - -1,54	0,16 - -1,99	0,26 - -3,13
Corriente de entrada (1) (A)	1,15 - -5,32	1,27 - -6,91	1,08 - -8,96	1,41 - -13,69
COP (1)	11,04 - -6,30	12,77 - -5,81	12,57 - -5,84	11,08 - -5,65
Capacidad media de calentamiento (1) Air 27°C - Hr 78% - Agua 26°C (kW)	5,50	6,02	6,34	9,95
COP (1)	8,02	8,61	8,79	8,00
Rango de capacidad de calefacción (2) Air 15°C - Hr 71% - Agua 26°C (kW)	1,44 - -5,36	1,58 - -6,94	1,79 - -8,62	2,74 - -13,08
Entrada de energía eléctrica (2) (kW)	0,24 - -1,14	0,27 - -1,53	0,290 - -1,90	0,428 - -2,97
COP (2)	5,98 - -4,69	5,82 - -4,53	6,17 - -4,52	6,40 - -4,40
Capacidad media de calentamiento (2) Air 15°C - Hr 71% - Agua 26°C (kW)	3,72	4,62	4,90	7,40
COP (2)	5,23	5,51	6,01	5,87
Caudal nominal (m <sup>3</sup> / h)	3,10	3,80	4,90	7,30
Conexión hidráulica suministrada (mm)	50	50	50	50
Pérdida de la cabeza hidráulica (kPa)	2,3	2,9	6,4	6,7
Nivel de presión sonora a 1m (dB (A))	35	43	43	46
Nivel de presión sonora a 10m (dB (A))	18	25	25	29
Tipo de ventilador	DC inverter			
Número de ventiladores	1			
Tipo de compresor	Mitsubishi TWIN ROTARY DC Inverter Highly ROTARY DC Inverter			
Bomba de calor reversible	Sí			
Modo de descongelamiento	Reverse cycle			
Modo silencioso	Sí			
Cubierta de invierno	Sí			
Función de prioridad de calentamiento	Sí			
Almohadillas antivibraciones	Sí			
Caja de control de usuario	Led One touch 2,75"			
Dimensiones netas de toda la unidad (mm)	1040X425X615			1130X460X780
Peso (kg)	42	45	46	60
Volumen de piscina recomendado * (m <sup>3</sup> )	25	35	50	70

MODELO		COD.	COD. EAN	PRECIO UD. €
<b>BOMBA CALOR EASY TEMP INV 15HP M 7KW</b>	1	ECPI15MA	3660149611450	2.058,39
<b>BOMBA CALOR EASY TEMP INV 20HP M 9KW</b>	1	ECPI20MA	3660149611467	2.457,48
<b>BOMBA CALOR EASY TEMP INV 30HP M 11KW</b>	1	ECPI30MA	3660149611474	2.891,28
<b>BOMBA CALOR EASY TEMP INV 40HP M 14KW</b>	1	ECPI40MA	3660149611481	4.160,15
Módulo WIFI	1	HWX9505310438	3660149912304	281,58

PVP IVA no incluido. Solo para profesionales • Los precios de este catálogo-tarifa están sujetos a posibles modificaciones por el incremento continuo en las materias primas y el cambio de tarifas de nuestros proveedores • Este catálogo-tarifa lleva solamente una pequeña parte de productos de cada proveedor. Para otros productos, consúltenos o infórmese a través de la página web correspondiente.

## ESCALERAS

### ESCALERAS ACCESO STANDAR - AISI 316

FLX-350-0277	Escalera standard 2 peldaños AISI316 - 696 mm	<b>340 €</b>
FLX-350-0278	Escalera standard 3 peldaños AISI316 - 946 mm	<b>376 €</b>
FLX-350-0279	Escalera standard 4 peldaños AISI316 - 1.196 mm	<b>398 €</b>
FLX-350-0013	Escalera standard 5 peldaños AISI316 - 1.446 mm	<b>479 €</b>

Incluye ánodo de sacrificio y toma de tierra (polipropileno). Peldaños con doble pletina antideslizante.

### ESCALERAS LAND - ACCESO MOVILIDAD REDUCIDA - AISI 316

FLX-350-0277	Escalera Land 5 peldaños - 1.180-1.380 mm / 1.600mm	<b>2.612 €</b>
FLX-350-0279	Escalera Land 6 peldaños - 1.390-1.590mm / 1.850mm	<b>2.778 €</b>
FLX-350-0013	Escalera Land 7 peldaños - 1.600-1.800 mm / 2.100mm	<b>3.112 €</b>

Posibilidad de adaptación a distintas profundidades. Peldaños antideslizante en ABS ancho 457 mm.

## DUCHAS INOXIDABLES

### DUCHA ESTÁNDAR - AISI 304L Altura 2.040 mm

FLX-350-0100	Ducha estándar sin lavapies / grifería en cruz	<b>356 €</b>
FLX-350-0101	Ducha estándar con lavapies / grifería en cruz	<b>389 €</b>

Anclaje Ø43 mm incluido

### DUCHA CORAL - AISI 304L Altura 2.095 mm

FLX-350-0008	Ducha Coral sin lavapiés / grifería en cruz	<b>2.612 €</b>
FLX-350-0007	Ducha Coral con lavapiés / grifería en cruz	<b>3.112 €</b>

Anclaje Ø43 mm incluido. 3 rejillas de consumo, boquillas anticálcicas

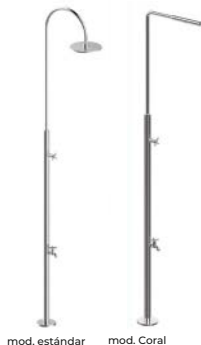

mod. estándar mod. Coral

## DUCHAS SOLARES

### DUCHA SOLAR 30L Altura 2.205 mm

RYC-350-0002	Ducha 30L Monomando - Azul marino	<b>706 €</b>
RYC-350-0011	Ducha 30L Classic doble pomo/ Rociador piña - Blanco	<b>706 €</b>
RYC-350-0004	Ducha 30L Monomando - Marrón Rústico	<b>389 €</b>
RYC-350-0031	Ducha 30L Monomando + Lavapies - Marrón Rústico	<b>389 €</b>

Pletina base mediante tornillos.

### DUCHA SOLAR 40L Altura 2.205 mm

RYC-350-0039	Ducha 40L Monomando/barra - Antracita	<b>927 €</b>
RYC-350-0004	Ducha 40L Monomando/barra - Marrón Rústico	<b>621 €</b>
RYC-350-0031	Ducha 40L Doble cruz - Blanco	<b>612 €</b>

Pletina base mediante tornillos. Modelo rústico 40L con rociador circular Ø200mm



Azul marino Blanco Antracita

PVP IVA no incluido. Solo para profesionales • Los precios de este catálogo-tarifa están sujetos a posibles modificaciones por el incremento continuo en las materias primas y el cambio de tarifas de nuestros proveedores • Este catálogo-tarifa lleva solamente una pequeña parte de productos de cada proveedor. Para otros productos, consúltenos o infórmese a través de la página web correspondiente.

**MATERIAL DE LIMPIEZA**
**GAMA LIMPIEZA POOLSTYLE PALOMILLA**

PSL-400-0091	Recogehojas fondo	11 €
PSL-400-0092	Recogehojas superficie	6,9 €
PSL-400-0048	Cepillo recto de pared. 32 cm	9,3 €
PSL-400-0051	Cepillo curvo de pared. 34 cm	15 €
PSL-400-0093	Carro limpiafondos palomilla 1½"	47 €
PSL-400-0169	Pértiga de mango telescópico 4,8 m. 2x2,4m (caja 12 ud)	56 €
PSL-400-0095	Pértiga de mango telescópico 4 m. 2x2,0m (caja 12 ud)	55 €
PSL-400-0170	Pértiga telescópica 10 m. Tramo: 3,30 m (caja 12 ud)	87 €
PSL-400-0094	Pértiga de mango fijo. Tramo 2,5 m	25 €

Disponible gama de limpieza con enganche en clip.

**MANGUERA FLOTANTE**

PLF-400-0047	M. precortada Ø32 mm. Longitud 50 m.	144 €
PLF-400-0005	M. precortada Ø38 mm. Longitud 50 m.	150 €
PSL-400-8587	Manguera autoflotante azul Ø38 mm. Longitud 6 m.	25 €
PSL-400-2000	Manguera autoflotante azul Ø38 mm. Longitud 8 m.	28 €
PSL-400-2001	Manguera autoflotante azul Ø38 mm. Longitud 10 m.	32 €

Disponible en longitudes hasta 50 metros.

**ACCESORIOS LIMPIEZA**

KOK-400-8614	Cepillo pared esponja (caja 24 ud)	2,5 €
KOK-400-8621	Cepillo pared nylon (caja 24 ud)	1,6 €
KOK-450-8011	Dosificador flotante pastillas 200 gr (caja 24 ud)	4,6 €
KOK-450-8012	Dosificador flotante pastillas 20 gr (caja 24 ud)	2,7 €

**ANALIZADORES Y TIRAS DE ANALISIS**
**ANALISIS DE CLORO LIBRE Y PH CON REACTIVOS**

KOK-470-0010	Kit de análisis. 20 ml Phenol líquido + 20 pastillas DPD1	8,8 €
KOK-470-0012	Repuestos. Pastillas DPD1 + Phenol líquido.	5,4 €
KOK-470-0011	Test kit completo. 2x10 pastillas. (DPD1 + Phenol)	8,9 €
KOK-470-0001	Repuesto Pastillas DPD1 + Phenol.	3,7 €

**REACTIVOS AQUACHEK**

AQC-470-0005	Aquachek Amarillo 4 en 1 (Cloro libre, pH alcalinidad, CYA)	14 €
AQC-470-0004	Aquachek Blanco (Salinidad)	17 €
AQC-470-5010	Aquachek PRO 5 en 1 (Cl libre, Cl Total, Bromo, pH y alcalinidad)	21 €
AQC-470-0015	TruTest Azul (Cl libre, Cl Total, Br total, pH, Dureza y alcalinidad)	18 €

A título informativo: Caja 12 unidades.

## MATERIAL DE EMPOTRAR - HORMIGÓN



### SKIMMERS EN ABS - HORMIGÓN

EMX-250-0001	Skimmer boca estándar 2"-1½" - 50 mm	63 €
EMX-250-0009	Skimmer boca ancha 1½" - 63 mm	98 €



### SUMIDERO FONDO EN ABS - HORMIGÓN

EMX-250-0005	Sumidero Encolar Ø fondo 50mm Ølat 2"	20 €
--------------	---------------------------------------	------



### BOQUILLAS EN ABS - HORMIGÓN

EMX-250-0020	Boquilla impulsión Encolar Ø ext 50mm Ø int 32mm	3,0 €
FLU-250-0003	Boquilla aspiración Encolar Ø ext 50mm	5,4 €

## MATERIAL DE EMPOTRAR - LINER



### SKIMMERS EN ABS - LINER

EMX-250-0004	Skimmer boca estándar (insertos latón) 2"-1½" - 50 mm	109 €
EMX-250-0008	Skimmer boca ancha (insertos latón) 2"-1½" - 50 mm	126 €



### SUMIDERO FONDO EN ABS - LINER

EMX-250-0016	Sumidero (insertos latón) fondo Roscar 1½" -Lateral 50 mm	42 €
--------------	---	------



### BOQUILLAS EN ABS - LINER

EMX-250-0019	Boq. Impulsión (insertos latón) Roscar 2"- Encolar 50 mm	18 €
EMX-250-0022	Boq. Aspiración (insertos latón) Roscar 2"- Encolar 50 mm	16 €

## ILUMINACIÓN



### LAMPARAS LED PAR56

CCE-300-0262	Lámpara blanco frío 20W 1400 lumens	112 €
CCE-300-0020	Lámpara blanco frío 40W 4.400 lumens	192 €
CCE-300-0005	Lámpara RGB+W 40W 1.150 lumens	232 €



KOK-300-0038	Lámpara color RGB 35W 769 lumens	161 €
--------------	----------------------------------	-------



### FOCO NORIA

CCE-300-0250	Noria Blanco 20 W. Blanco frío 1.400 lumens	154 €
CCE-300-0206	Noria Blanco 40 W. Blanco frío 4.400 lumens	210 €
CCE-300-0207	Noria RGBW 30 W. RGB 1.150 lumens	225 €

## KITS DE FILTRACIÓN



## KIT FILTRACIÓN POOLSTYLE



PSL-050-0007	Kit filtración Ø450 mm+0,5 CV - 8,1m <sup>3</sup> /h	582 €
PSL-050-0006	Kit filtración Ø500 mm +0,75 CV - 11,1m <sup>3</sup> /h	625 €

## KIT FILTRACIÓN POOLSTYLE - PISCINA ELEVADA



PSL-050-0001	Kit filtración Ø330 mm+02 CV - 6-8 m <sup>3</sup> /h	301 €
--------------	--	-------

## FILTROS DE ARENA



## FILTRO SUPERPOOL CLASSIC LAMINADO



SUP-050-0012	Filtro laminado Ø520- 10 m <sup>3</sup> /h / Conexiones 1½"	432 €
SUP-050-0013	Filtro laminado Ø670 16,5 m <sup>3</sup> /h / Conexiones 1½"	501 €
SUP-050-0014	Filtro laminado Ø750- 22,10 m <sup>3</sup> /h / Conexiones 2"	701 €
SUP-050-0018	Filtro laminado Ø900- 32 m <sup>3</sup> /h / Conexiones 2"	936 €

Válvula 6 vías incluida



## FILTRO SUPERPOOL BOBINADO



SUP-050-0009	Filtro Bobinado Ø535- 11 m <sup>3</sup> /h / Conexiones 1½"	423
SUP-050-0010	Filtro Bobinado Ø635- 15,6 m <sup>3</sup> /h / Conexiones 1½"	500
SUP-050-0011	Filtro Bobinado Ø723- 20,16 m <sup>3</sup> /h / Conexiones 2"	734
SUP-050-0064	Filtro Bobinado Ø820- 24,10 m <sup>3</sup> /h / Conexiones 2"	1.131

Válvula 6 vías incluida

## FILTRO SUPERPOOL PISCINA PUBLICA



SUP-050-0015	Filtro Superpool Ø 1050 mm 43 m <sup>3</sup> /h Válvula 2,5"	1.997 €
SUP-050-0016	Filtro Superpool Ø 1050 mm 43 m <sup>3</sup> /h Válvula 3"	2.564 €
SUP-050-0017	Filtro Superpool Ø 1200 mm 56,6 m <sup>3</sup> /h Válvula 3"	2.969 €
SUP-060-0001	Válvula 6 vías 2,5" Ø 1050 mm	298 €
SUP-060-0002	Válvula 6 vías 3" Ø 1050/Ø 1200mm	777 €

## FILTROS DE CARTUCHO



## FILTRO CARTUCHO



EMX-050-0070	Filtro cartucho Galaxy ICF100 supf. Filtrante 22,7 m <sup>2</sup>	430 €
EMX-050-0071	Filtro cartucho Galaxy ICF150 supf. Filtrante 27,2 m <sup>2</sup>	482 €

PVP IVA no incluido. Solo para profesionales • Los precios de este catálogo-tarifa están sujetos a posibles modificaciones por el incremento continuo en las materias primas y el cambio de tarifas de nuestros proveedores • Este catálogo-tarifa lleva solamente una pequeña parte de productos de cada proveedor. Para otros productos, consúltenos o infórmese a través de la página web correspondiente.

## BOMBAS FILTRACIÓN VELOCIDAD VARIABLE



- ▶ Funcionamiento silencioso a bajas velocidades.
- ▶ Control táctil, 3 velocidades y programas ajustables
- ▶ Mayor eficiencia, hasta un 80% respecto bombas clásicas.
- ▶ Motor de imanes permanentes
- ▶ Rango de funcionamiento: de 800 a 3.400 rpm.
- ▶ Conectividad Wifi directa o RS485 para protocolo Modbus.
- ▶ Motor y sello mecánico fabricados en acero inox AISI 316
- ▶ Compatible con piscinas de agua salada.

### BOMBA VSP150

**EMX-100-0004** Bomba velocidad variable VSP150 1,5 CV 22 m<sup>3</sup>/h

**1.072 €**

Conexiones Ø63 mm - 2" incluidas

## BOMBAS FILTRACIÓN MONOVELOCIDAD



- ▶ Recomendada para piscinas hasta 100 m<sup>3</sup>
- ▶ Tapa prefiltro transparente y cierre Twist-lock.
- ▶ Tamaño cesto: 1,1 litros
- ▶ Tapones de vaciado que facilitan el invernarje.
- ▶ Conexiones Ø 50 mm incluidos
- ▶ Sello mecánico AISI 304
- ▶ Adaptadores 50 y 32/38 mm



### BOMBA POWERFLO II

**HAY-100-0135** Bomba Power Flo II ¼ CV - 6,15 m<sup>3</sup>/h

**270 €**

**HAY-100-0134** Bomba Power Flo II ½ CV - 6,26 m<sup>3</sup>/h

**285 €**

**HAY-100-0133** Bomba Power Flo II ½ CV -10,8 m<sup>3</sup>/h

**302 €**

**HAY-100-0132** Bomba Power Flo II ¾ CV - 13 m<sup>3</sup>/h

**316 €**

**HAY-100-0131** Bomba Power Flo II 1 CV - 15 m<sup>3</sup>/h

**355 €**

**HAY-100-0130** Bomba Power Flo II 1,5 CV - 17,2 m<sup>3</sup>/h

**404 €**

- ▶ Eje del motor bimetálico / Inox AISI304.
- ▶ Puesta en marcha rápida de manera sencilla.
- ▶ Conexiones 1,5"/50mm
- ▶ Autocebante hasta 1,5 m sobre el nivel del agua.
- ▶ Volumen prefiltro 2,5 litros



### BOMBA POOLSTYLE ALL STAR

**PSL-100-0008** Bomba Poolstyle All Star ½ CV - 6,4 m<sup>3</sup>/h

**336 €**

**PSL-100-0009** Bomba Poolstyle All Star ¾ CV - 9,3 m<sup>3</sup>/h

**346 €**

**PSL-100-0010** Bomba Poolstyle All Star 1 CV - 11,7 m<sup>3</sup>/h

**360 €**

**PSL-100-0011** Bomba Poolstyle All Star 1 ½ CV - 16,2 m<sup>3</sup>/h

**389 €**



**ROBOT LIMPIAFONDOS ELÉCTRICOS**

10-AG / 20-PLUS



30 / 35i / 40i



50i



60i

	10-AG	20-PLUS	30	35i	40i	50i	60i
<b>Tamaño piscina</b>	8 m	10 m	12m	12 m	12m	15 m	15 m
<b>Ciclo</b>	1,5 h	2 h	2 h	2 h	1-1,5-2-2,5h	1-1,5-2-2,5h	1-1,5-2-2,5h
<b>Tipo limpieza</b>	Fondo	Fondo+pared	Fondo+pared + línea flotación	Fondo+pared + línea flotación	Fondo+pared + línea flotación	Fondo+pared + línea flotación	Fondo+pared + línea flotación
<b>Filtro</b>	canasta primavera	cesta primavera	cesta combinada primavera y 2 ultrafinos	cesta combinada primavera y 2 ultrafinos	Filtro multicapa	Filtro multicapa + sellado extra	Filtro multicapa + sellado extra
<b>Longitud cable</b>	12 m	15 m	18 m	18 m + swivel	18 m + swivel	18 m + swivel	18 m + swivel
<b>Centralita</b>	basic On/off	basic On/off	basic On/off	IOT (bluetotth + wifi)	IOT (bluetotth + wifi)	IOT (bluetotth + wifi)	IOT (bluetotth + wifi)
<b>App - control remoto</b>	-	-	-	My Dolphin plus básica	My Dolphin plus Full	My Dolphin plus Full	My Dolphin plus Full

maytronics POOLSTYLE

**ROBOTS LIMPIAFONDOS POOLSTYLE**

<b>PSL-200-0301</b>	Robot Poolstyle 10 AG - Cepillo PVC	<b>749</b>
<b>PSL-200-0300</b>	Robot Poolstyle 20 Plus - Cepillo PVC	<b>883</b>
<b>PSL-200-0317</b>	Robot Poolstyle 30 - Cepillo CB+Activo	<b>997</b>
<b>PSL-200-0004</b>	Robot Poolstyle 35i - Cepillo CB+Activo	<b>1.177</b>
<b>PSL-200-0311</b>	Robot Poolstyle 40i - Cepillo CB+Activo	<b>1.500</b>
<b>PSL-200-0314</b>	Robot Poolstyle 50i - Cepillo PVC	<b>1.550</b>
<b>PSL-200-0003</b>	Robot Poolstyle 60i - Cepillo CB+Activo	<b>1.983</b>



- ▶ Cable 18 m. + swivel. Piscinas hasta 10 m
- ▶ Ciclos limpieza 3 horas.
- ▶ Bolsa filtrante

maytronics

**SWIFT CL**

<b>MAY-200-0180</b>	Limpiafondos Swift - Cepillo combinado	<b>832 €</b>
---------------------	--	--------------



- ▶ Cable 16 metros. Piscinas hasta 10 m
- ▶ Ciclos 1,5 y 2 horas. 3 motores (2 tracción + 1 succión)
- ▶ Cepillo PVC

**COSMY ONE**

<b>BWT-200-0010</b>	Limpiafondos Cosmy one ciclos 1,5 -2 h	<b>850 €</b>
---------------------	--	--------------

**POLVAC PRO V-FLEX - LIMPIAFONDOS HIDRÁULICO**

<b>HAY-200-0509</b>	Limpiafondos Poolvac Pro V-Flex. 12 tubos de 1 metro	<b>620 €</b>
---------------------	--	--------------

Incluye prefiltro recogehojas, Vac Lock, vacuometro y válvula de ajuste. Requiere caudal mínimo bomba 3/4 CV

PVP IVA no incluido. Solo para profesionales • Los precios de este catálogo-tarifa están sujetos a posibles modificaciones por el incremento continuo en las materias primas y el cambio de tarifas de nuestros proveedores • Este catálogo-tarifa lleva solamente una pequeña parte de productos de cada proveedor. Para otros productos, consúltenos o infórmese a través de la página web correspondiente.

## ENROLLADORES Y COBERTORES



### ENROLLADOR KALU - Piscinas hasta 10x5 m

**KOK-700-8012** Enrollador KALU Eje aluminio Ø80mm

**375 €**



### ENROLLADOR PRESTA - Piscinas hasta 12x6 m

**KOK-700-8018** Enrollador PRESTA Eje inox Ø98mm Tubo 3x270 cm

**611 €**

Dispone de volante con engranaje multiplicador que reduce el esfuerzo un 50%



### CUBIERTA SOLAR TERMICA PRECORTADA

**ICP-700-0077** Cubierta precortada 7x3,5m

**219 €**

**ICP-700-0078** Cubierta precortada 8x4m

**286 €**

**ICP-700-0080** Cubierta precortada 10x5m

**446 €**

**ICP-700-0081** Cubierta precortada 12x6m

**573 €**

La cubierta incluye un ribete y ojales en uno de los lados para conectar al enrollador.



## BOMBAS DE CALOR



### CUBIERTA SOLAR TERMICA PRECORTADA



**GHD-150-0295** Bomba calor 9,5 KW - SCOP 5,7-9,5 piscinas 25-45 m<sup>3</sup>

**1.899 €**

**GHD-150-0296** Bomba calor 12,5 KW - SCOP 5,9-10,5 piscinas 30-60 m<sup>3</sup>

**2.498 €**

**GHD-150-0297** Bomba calor 16,5 KW - SCOP 5,7-10 piscinas 35-70 m<sup>3</sup>

**2.990 €**

**GHD-150-0298** Bomba calor 20 KW - SCOP 5,6-10,6 piscinas 45-85 m<sup>3</sup>

**3.570 €**

### BOMBA DE CALOR POOLSTYLE MINI



**GHD-150-0318** Bomba calor Mini 3,5 kW piscinas hasta 20 m<sup>3</sup>

**776 €**

**GHD-150-0318** Bomba calor Mini 6,8 kW piscinas hasta 30 m<sup>3</sup>

**1.165 €**

## CALENTADORES

### CALENTADOR ELÉCTRICO NANO



**ELE-150-0212** Calentador Nano SPA 3 kW - piscinas hasta 15 m<sup>3</sup>

**579 €**

**ELE-150-0266** Calentador Nano SPA 6 kW - piscinas hasta 30 m<sup>3</sup>

**604 €**

**Week End**

SPAS



Weekend 645/L 6 plazas



Weekend 643/L 6 plazas



Weekend 536/L 5 plazas



Weekend 551/2L 5 plazas



Weekend 542/2L 5 plazas



Weekend 330/2L 3 plazas

	645/L	643/L	551/2L	542/2L	536/L	330/2L
Referencia	WEH-860-0132	WEH-860-0135	WEH-860-0134	WEH-860-0137	WEH-860-0131	WEH-860-0130
Plazas totales	6	6	5	5	4	3
Sentados / tumbados	5/1	5/1	3/2	3/2	3/1	1/2
Nº jets masaje	45	43	51	42	36	30
jets laminares y/o jets cascada	2	-	-	-	2	-
Sist. tratamiento y desinfección	UV	Ozono	Ozono	Ozono	Ozono	Ozono
Dimensiones / Altura	215 x 215 cm 91 cm	215 x 215 cm 86,5 cm	215 x 215 cm 86,5 cm	200 x 200 cm 89 cm	215 x 190 cm 85 cm	200 x 150 cm 78 cm
Peso en vacío	300 kg	391 kg	380 kg	236 kg	300 kg	250 kg
Volumen de agua	883 L	1100 L	1070 L	956 L	713 L	498 L
Bombas de masaje y recirculación	2 x 2 CV	2 x 3 CV 2 Velocidades	2 x 3 CV 2 Velocidades	1 x 3 CV 2 Velocidades	1 x 3 CV 2 Velocidades	1 x 2 CV
Potencia calentador	3 kW	3 kW	3 kW	3 kW	2 kW	2 kW
PVP	<b>11.542 €</b>	<b>14.473 €</b>	<b>14.473 €</b>	<b>9.304 €</b>	<b>9.476 €</b>	<b>8.546 €</b>

PVP IVA no incluido. Solo para profesionales • Los precios de este catálogo-tarifa están sujetos a posibles modificaciones por el incremento continuo en las materias primas y el cambio de tarifas de nuestros proveedores • Este catálogo-tarifa lleva solamente una pequeña parte de productos de cada proveedor. Para otros productos, consúltenos o infórmese a través de la página web correspondiente.

## CLORACION SALINA



### CLORADOR POOLSTYLE

**PSL-450-0013** Clorador Poolstyle Nano - 10 g/h - Piscinas 20-50 m<sup>3</sup> **456 €**

**PSL-450-0012** Clorador Poolstyle Mini - 20 g/h - Piscinas hasta 90 m<sup>3</sup> **845 €**

Gestión de la producción de forma manual. No permite conectar kits pH/Redox



### CLORADOR ECOSALT 2

**MNC-450-0530** Clorador Ecosalt 2 - 15 g/h - Piscinas hasta 58 m<sup>3</sup> **1.222 €**

**MNC-450-0527** Clorador Ecosalt 2 - 25 g/h - Piscinas hasta 96 m<sup>3</sup> **1.348 €**

**MNC-450-0531** Clorador Ecosalt 2 - 35 g/h - Piscinas hasta 135 m<sup>3</sup> **1.556 €**

kits pH/Redox opcionales usando el módulo Promatic Lifeguard

- ▶ Piscinas hasta 60 m<sup>3</sup>. Célula vida útil 6.000 horas.
- ▶ Modo invierno: para la producción por debajo 11°C.
- ▶ Sistema alerta y parada por baja salinidad.



### CLORADOR SC-75 20G/H

**PAC-450-001** Clorador compacto SC-75 **1.265 €**

Gestión de la producción de forma manual. No permite conectar kits pH/Redox

## DESINFECCION ULTRAVIOLETA



- ▶ Elimina patógenos y algas. Agua libre de olores.
- ▶ Cuerpo inox AISI316. Tubo interior pulido efecto espejo.
- ▶ Piscinas hasta 75 m<sup>3</sup>.
- ▶ Lámpara vida útil 9.000 horas.



### ULTRAVIOLETA POOLSTYLE NANOTECH

**EMX-450-0001** Equipo desinfección UV-C 75 W Caudal máximo 25m<sup>3</sup>/h **535 €**

## DOSIFICACIÓN



### BOMBA DOSIFICACIÓN ACTI -DYNAMIK

**SEK-450-0072** Bomba peristáltica Dynamik 1,5l/h (incluye sonda pH) **272 €**



### DOSIFICADOR PASTILLAS

**KOK-450-8002** Dosificador Poolstyle. Capacidad 4 kg, piscinas hasta 150m<sup>3</sup> **55 €**

PVP IVA no incluido. Solo para profesionales • Los precios de este catálogo-tarifa están sujetos a posibles modificaciones por el incremento continuo en las materias primas y el cambio de tarifas de nuestros proveedores • Este catálogo-tarifa lleva solamente una pequeña parte de productos de cada proveedor. Para otros productos, consúltenos o infórmese a través de la página web correspondiente.

## SPIDO®

PUMP EXPERT - CLASSIC

### Racores rápidos de plástico ABS

Blister de cartón



#### Conector de grifo

H3/4\"/>

Caja	Código	precio €
24	295221	1,34
24	295231	1,50



#### Conector de grifo de 2 vías

Caja	Código	PVP €
10	291461	4,70



#### Manguito unión

M3/4\"/>

Caja	Código	PVP €
24	291031	1,28



#### Derivación 3 vías

Caja	Código	PVP €
24	291071	1,54



#### Conector universal

Caja	Código	PVP €
24	295021	3,32



#### Conector universal con aquastop

Caja	Código	PVP €
24	295031	3,90



#### Reparador de manguera universal

Caja	Código	PVP €
24	295041	3,16



#### Reparador de manguera

Para manguera de 15 mm  
Para manguera de 19 mm

Caja	Código	PVP €
24	295091	2,30
24	295101	3,04



#### Conjunto completo de riego

Para manguera de 15 mm  
Para manguera de 19 mm  
Para manguera de 25 mm

Caja	Código	PVP €
12	298371	5,40
12	298381	6,56
12	298391	14,64

Incluye conector de grifo, 2 conectores rápidos y boquilla de riego



#### Conjunto completo de pistola rociadora

Incluye conector de grifo, 2 conectores rápidos y pistola de ducha

Caja	Código	PVP €
10	298421	15,48



#### Boquilla de riego

Caja	Código	PVP €
24	298031	3,04



#### Boquilla de riego de aluminio

Caja	Código	PVP €
-	291451	20,68



#### Pistola rociadora de plástico

Caja	Código	PVP €
12	298051	11,54



#### Pistola de ducha de metal de 7 chorros

Caja	Código	PVP €
12	299041	16,72



#### Temporizador

Caja	Código	PVP €
-	006061	19,60



#### Temporizador de doble mando

Caja	Código	PVP €
-	006071	58,76



#### Aspersor giratorio de 3 brazos

Caja	Código	PVP €
12	298741	9,88



#### Aspersor oscilante

Caja	Código	PVP €
-	298781	27,78



#### Carrete portamanguera automático de pared con boquilla de riego

10 m  
20 m  
30 m

Caja	Código	PVP €
-	006161	79,58
-	006171	112,70
-	006181	168,24



#### Portamanguera portátil compacto con pistola rociadora

Incluye 10 m de manguera

Caja	Código	PVP €
-	006221	37,28



#### Carro portamanguera con ruedas metálicas

Caja	Código	PVP €
-	006131	85,46



#### Manguera espiral de balcón con pistola rociadora

10 m

Caja	Código	PVP €
-	006201	36,38



#### Portamanguera de pared

Caja	Código	PVP €
6	006121	15,96

## SPIDO®

PUMP EXPERT - POOL

### Bombas de piscina



	potencia (W)	potencia (hp)	alimentación (V-50Hz)	caudal máx. (m³/h)	altura máx. (m)	código	PVP €
<b>SPR 500</b>	500	0,7	1-230	10	11	002961	195,00

Para piscina (20 a 30 m³)



	potencia (W)	potencia (hp)	alimentación (V-50Hz)	caudal máx. (m³/h)	altura máx. (m)	código	PVP €
<b>SPR 800</b>	800	1	1-230	15	13,5	002962	237,46

Para piscina (25 a 50 m³)



	potencia (W)	potencia (hp)	alimentación (V-50Hz)	caudal máx. (m³/h)	altura máx. (m)	código	PVP €
<b>SPR 1100</b>	1100	1,5	1-230	22	16	002963	303,06

Para piscina (35 a 80 m³)

### Filtración

	capacidad piscina (m³)*	potencia de bombeo (W/hp)	caudal máx. (m³/h)	tanque (l)	Aqualoon incluido (g)	código	PVP €
<b>Filtro combinado</b>	6-8	90 / 0,12	3,5	2	70	002939	152,94
<b>Combo-S1</b>	6-10	100 / 0,15	3	12,5	320	002940	245,68
<b>Combo-S2</b>	10-12	200 / 0,3	4	25	550	002941	399,16
<b>Combo-4</b>	12-15	200 / 0,3	4	25	640	002942	444,62
<b>Combo-6**</b>	20-25	450 / 0,6	6	25	800	002943	473,52
<b>Combo-10***</b>	30-35	600 / 0,8	10	50	1000	002944	661,20

Mangueras Ø 1"1/4-1"1/2. Vendidas con Aqualoon (ver abajo).

\*La capacidad varía según el clima. \*\*Incluye prefiltro. \*\*\*Incluye prefiltro + temporizador.



Combo-4

## SPIDO®

PUMP EXPERT - E-POOL

### Bomba de drenaje de aguas limpias

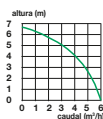

	potencia (W)	potencia (hp)	alimentación (V-50Hz)	caudal máx. (m³/h)	altura máx. (m)	código	PVP €
<b>Ecop 100</b>	250	0,3	1-230	6	6	002236	75,82

### Bombas de drenaje de aguas residuales

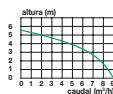

	potencia (W)	potencia (hp)	alimentación (V-50Hz)	caudal máx. (m³/h)	altura máx. (m)	código	PVP €
<b>Ecop 105</b>	400	0,5	1-230	9	5,5	002237	77,24

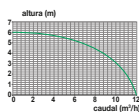

	potencia (W)	potencia (hp)	alimentación (V-50Hz)	caudal máx. (m³/h)	altura máx. (m)	código	PVP €
<b>Ecop 115</b>	550	0,7	1-230	12	6	002260	109,24

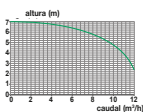

	potencia (W)	potencia (hp)	alimentación (V-50Hz)	caudal máx. (m³/h)	altura máx. (m)	código	PVP €
<b>Ecop Bis VC 550</b>	550	0,7	1-230	13,5	7	002264	184,36

Palet de 72 uds.  
Se vende en lotes de 4

PVP IVA no incluido. Solo para profesionales • Los precios de este catálogo-tarifa están sujetos a posibles modificaciones por el incremento continuo en las materias primas y el cambio de tarifas de nuestros proveedores • Este catálogo-tarifa lleva solamente una pequeña parte de productos de cada proveedor. Para otros productos, consúltenos o infórmese a través de la página web correspondiente.

**ILUMINACIÓN DE PISCINAS**
**PROYECTORES EXTRAPLANOS LED**

Código	Descripción	Precio
UL039C	Proyector Extraplano LED modelo A 18W blanco 2.000 Lm	108,26 €
UL019C	Proyector Extraplano LED modelo A 35W blanco 4.100 Lm	123,14 €
UL019W	Proyector Extraplano LED modelo A 35W blanco cálido 4.100 Lm	123,14 €
UL039D	Proyector Extraplano LED modelo A 18W RGB 2.000 Lm para Mod. y Mando <sup>1</sup>	140,50 €
UL029A	Proyector Extraplano LED modelo A 35W RGB 4.100 Lm para Mod. y Mando <sup>1</sup>	152,89 €
UL040C	Proyector Extraplano LED modelo B 18W blanco 2.000 Lm	104,13 €
UL020C	Proyector Extraplano LED modelo B 35W blanco 4.100 Lm	119,01 €
UL040D	Proyector Extraplano LED modelo B 18W RGB 2.000 Lm para Mod. y Mando <sup>1</sup>	135,54 €
UL030A	Proyector Extraplano LED modelo B 35W RGB 4.100 Lm para Mod. y Mando <sup>1</sup>	147,11 €
UL072C	Proyector Extraplano LED modelo Epoxy 18W blanco 2.000 Lm	150,41 €
UL079C	Proyector Extraplano LED modelo Epoxy 35W blanco 4.100 Lm	164,46 €
UL079W	Proyector Extraplano LED modelo Epoxy 35W blanco cálido 4.100 Lm	164,46 €
UL072D	Proyector Extraplano LED modelo Epoxy 18W RGB 2.000 Lm para Mod. y Mando <sup>1</sup>	177,69 €
UL079A	Proyector Extraplano LED modelo Epoxy 35W RGB 4.100 Lm para Mod. y Mando <sup>1</sup>	190,08 €

**PROYECTORES ULTRAPLANOS LED**

Código	Descripción	Precio
UL0100C	Proyector Ultraplano LED modelo Epoxy con rosca 1½"-2" 35W blanco 4.100 Lm	170,25 €
UL0100W	Proyector Ultraplano LED modelo Epoxy con rosca 1½"-2" 35W blanco cálido 4.100 Lm	170,25 €
UL0100A	Proyector Ultraplano LED modelo Epoxy con rosca 1½"-2" 35W RGB 4.100 Lm para Mod. y Mando <sup>1</sup>	192,56 €
UL012C	Proyector Ultraplano LED modelo Epoxy Mini 12W blanco 800 Lm	117,36 €
UL012W	Proyector Ultraplano LED modelo Epoxy Mini 12W blanco cálido 800 Lm	117,36 €
UL012A	Proyector Ultraplano LED modelo Epoxy Mini 12W RGB 800 Lm para Mod. y Mando <sup>1</sup>	127,27 €

**LÁMPARAS PAR56 LED**

Código	Descripción	Precio
UL032C	Lámpara PAR56 LED cristal 18W blanco 2.000 Lm	84,30 €
UL017C	Lámpara PAR56 LED cristal 35W blanco 4.100 Lm	104,96 €
UL017W	Lámpara PAR56 LED cristal 35W blanco cálido 4.100 Lm	104,96 €
UL032D	Lámpara PAR56 LED cristal 18W RGB 2.000 Lm para Mod. y Mando <sup>1</sup>	111,57 €
UL027A	Lámpara PAR56 LED cristal 35W RGB 4.100 Lm para Mod. y Mando <sup>1</sup>	127,27 €
UL092C	Lámpara PAR56 LED Epoxy 18W blanco 2.000 Lm	110,74 €
UL099C	Lámpara PAR56 LED Epoxy 35W blanco 4.100 Lm	120,66 €
UL099W	Lámpara PAR56 LED Epoxy 35W blanco cálido 4.100 Lm	120,66 €
UL092D	Lámpara PAR56 LED Epoxy 18W RGB 2.000 Lm para Mod. y Mando <sup>1</sup>	147,93 €
UL099A	Lámpara PAR56 LED Epoxy 35W RGB 4.100 Lm para Mod. y Mando <sup>1</sup>	160,33 €

**PROYECTORES MINI LED**

Código	Descripción	Precio
UL010C	Proyector Mini LED 10W blanco 600 Lm	81,82 €
UL010W	Proyector Mini LED 10W blanco cálido 600 Lm	81,82 €
UL010A	Proyector Mini LED 10W RGB 600 Lm para Mod. y Mando <sup>1</sup>	110,74 €

<sup>1</sup>Modulador y mando no incluido. NECESARIO 1 por piscina (EB101B+RC102B).

Opción control WIFI opcional, instalar 1 modulador y mando WIFI por piscina (EB101BW+RC102BW)

## ILUMINACIÓN DE PISCINAS

### NICHOS & PORTALÁMPARAS

Código	Descripción	Precio
TRYNIC	Nicho completo ABS estándar para piscinas de hormigón - Sin lámpara	74,38 €
TRYNICL	Nicho completo ABS estándar para piscinas de poliéster & liner - Sin lámpara	92,56 €
TRYNICL	Nicho completo ABS mini para piscinas de hormigón - Sin lámpara	51,24 €
TRYNICML	Nicho completo ABS mini para piscinas de poliéster & liner - Sin lámpara	64,46 €
TRYPOR	Portalámparas ABS estándar para piscinas de hormigón, poliéster y liner - Sin lámpara	61,98 €
TRYPOR TM	Portalámparas ABS mini para piscinas de hormigón, poliéster y liner - Sin lámpara	45,45 €

### CONTROLADORES DE ILUMINACIÓN

Código	Descripción	Precio
EB101C	Modulador y mando a distancia para iluminación blanca	72,73 €
RC102C		
EB101B	Modulador y mando a distancia para iluminación RGB	84,30 €
RC102B		
EB101BW	Modulador y mando a distancia para iluminación RGB - CONTROL WIFI	139,67 €
RC102BW		

## CUADROS ELÉCTRICOS

### CUADROS ELÉCTRICOS DE FILTRACIÓN

Código	Descripción	Precio
ELECFILT	Cuadro eléctrico de filtración electRY para bombas de 1 cv - Sin transformador	200,00 €
ELECFILT+	Cuadro eléctrico de filtración electRY para bombas de 2 cv - Sin transformador	204,96 €
ELECFILT50	Cuadro eléctrico de filtración electRY para bombas de 1 cv - Con transformador de 50VA	252,89 €
ELECFILT50+	Cuadro eléctrico de filtración electRY para bombas de 2 cv - Con transformador de 50VA	257,85 €
ELECFILT100	Cuadro eléctrico de filtración electRY para bombas de 1 cv - Con transformador de 100VA	283,47 €
ELECFILT100+	Cuadro eléctrico de filtración electRY para bombas de 2 cv - Con transformador de 100VA	291,74 €
ELECFILT300	Cuadro eléctrico de filtración electRY para bombas de 1 cv - Con transformador de 300VA	371,07 €
ELECFILT300+	Cuadro eléctrico de filtración electRY para bombas de 2 cv - Con transformador de 300VA	381,82 €

## MATERIAL DE LIMPIEZA

### MATERIAL DE LIMPIEZA

Código	Descripción	Precio
TRYFOND35P	Limpiafondos manual de aluminio de 35 cm con fijación palomilla	35,54 €
TRYFOND45P	Limpiafondos manual de aluminio de 45 cm con fijación palomilla	49,59 €
TRYFLEXC	Limpiafondos manual flexible de 12 ruedas con fijación clip	43,80 €
TRYBOLP	Recogehojas de bolsa con fijación palomilla	10,08 €
TRYBOLC	Recogehojas de bolsa con fijación clip	10,08 €
TRYPLAP	Recogehojas plano con fijación palomilla	7,44 €
TRYPLAC	Recogehojas plano con fijación clip	7,44 €
TRYPERT36M	Pértiga telescópica mixta de 3,6 metros (2 x 1,80 mts)	27,27 €
TRYPERT48M	Pértiga telescópica mixta de 4,8 metros (2 x 2,40 mts)	37,19 €
TRYHOS7	Manguera autoflotante 7 metros Ø38 mm	28,93 €
TRYHOS9	Manguera autoflotante 9 metros Ø38 mm	34,71 €
TRYHOS12	Manguera autoflotante 12 metros Ø38 mm	41,32 €
TRYCEP25C	Cepillo recto de 25 cm con fijación clip	5,04 €
TRYCEPALU	Cepillo recto INOX de 25 cm con fijación clip	11,40 €
TRYCEP44P	Cepillo curvo de 44 cm con fijación palomilla	12,64 €
TRYCEP44C	Cepillo curvo de 44 cm con fijación clip	12,64 €
TRYDOS	Dosificador flotante grande	7,36 €
TRYTERM	Termómetro sumergible	3,14 €
TRYENL	Racord de enlace roscado de 1½" para manguera de Ø32 y Ø38mm	3,14 €
TRYEST	Test kit basic para medición de pH & Cl 15 ml	7,85 €
TRYTRAS	Test kit tiras 3 en 1 para medición de pH, Cl y alcalinidad	8,60 €
TRYSAL	Test kit tiras para medición de sal	8,51 €
TRYOTPH	Recambio test kit basic Otto & Phaenol	3,47 €



## FILTRACIÓN

### FILTROS DOMÉSTICOS DE POLIÉSTER LAMINADO

Código	Descripción	Precio
BUNKER450	Filtro poliéster laminado modelo Bunker Ø450 + Val. Selec. 1½" - 8,0 m³/h	430,58 €
BUNKER500	Filtro poliéster laminado modelo Bunker Ø500 + Val. Selec. 1½" - 10,0 m³/h	450,41 €
BUNKER650	Filtro poliéster laminado modelo Bunker Ø630 + Val. Selec. 1½" - 15,5 m³/h	517,36 €
BUNKER710	Filtro poliéster laminado modelo Bunker Ø710 + Val. Selec. 1½" - 20,0 m³/h	767,77 €

### BOMBAS AUTOASPIRANTES

Código	Descripción	Precio
TRYPower50	Bomba autoaspirante modelo Trypower 0,5 cv monofásica - Ø50-1½"	247,93 €
TRYPower75	Bomba autoaspirante modelo Trypower 0,75 cv monofásica - Ø50-1½"	259,50 €
TRYPower100	Bomba autoaspirante modelo Trypower 1 cv monofásica - Ø50-1½"	270,25 €
TRYPower150	Bomba autoaspirante modelo Trypower 1,5 cv monofásica - Ø50-1½"	291,74 €
TRYPower200	Bomba autoaspirante modelo Trypower 2 cv monofásica - Ø50-1½"	324,79 €

### COMPACTO DE FILTRACIÓN

Código	Descripción	Precio
COMP300	Compacto de filtración - Filtro solplado Ø330 y bomba 0,35 cv monofásica con prefiltro	296,69 €

### CASETAS MONTADAS

Código	Descripción	Precio
TRYENT500Y	Caseta enterrada montada - Filtro Bunker Ø500 + Bomba Trypower 0,75 cv <sup>1</sup>	1.732,23 €
TRYENT650Y	Caseta enterrada montada - Filtro Bunker Ø630 + Bomba Trypower 1 cv <sup>1</sup>	1.810,74 €
TRYELE500Y	Caseta elevada montada - Filtro Bunker Ø500 + Bomba Trypower 0,75 cv <sup>1</sup>	1.424,79 €
TRYELE650Y	Caseta elevada montada - Filtro Bunker Ø630 + Bomba Trypower 1 cv <sup>1</sup>	1.504,13 €
TRYSEM500Y	Caseta semienterrada montada - Filtro Bunker Ø500 + Bomba Trypower 0,75 cv <sup>1</sup>	1.553,72 €
TRYSEM650Y	Caseta semienterrada montada - Filtro Bunker Ø630 + Bomba Trypower 1 cv <sup>1</sup>	1.632,23 €

<sup>1</sup>Casetas montadas personalizadas. Posibilidad de incorporar cuadro eléctrico, clorador, bomba de pH, etc.

## TRATAMIENTO DEL AGUA

### CLORADORES SALINOS

Código	Descripción	Precio
TRYCLOR20	Clorador salino Tryclor 20 gr/h - 14.000 horas	1.163,64 €
TRYCLOR30	Clorador salino Tryclor 30 gr/h - 14.000 horas	1.317,36 €
ECOCLOR20	Clorador salino Tryclor Eco en línea 20 gr/h - 14.000 horas	989,26 €

### BOMBAS PERISTÁLTICAS

Código	Descripción	Precio
TRYPH	Bomba peristáltica para pH modelo TRYPH 1,5 l/h - Incluye accesorios (sonda)	383,47 €
TRYRX	Bomba peristáltica para RX modelo TRYRX 1,5 l/h - Incluye accesorios (sonda)	490,91 €

PVP IVA no incluido. Solo para profesionales • Los precios de este catálogo-tarifa están sujetos a posibles modificaciones por el incremento continuo en las materias primas y el cambio de tarifas de nuestros proveedores • Este catálogo-tarifa lleva solamente una pequeña parte de productos de cada proveedor. Para otros productos, consúltenos o infórmese a través de la página web correspondiente.

## MATERIAL DE PISCINAS

### MATERIAL DE PISCINAS PARA EMPOTRAR

Código	Descripción	Precio
TRYSKIC	Skimmer boca standard, tapa cuadrada para hormigón	53,72 €
TRYSKICL	Skimmer boca standard, tapa cuadrada para liner	91,74 €
TRYSKICA	Skimmer boca ampliación, tapa cuadrada para hormigón	102,48 €
TRYSKICAL	Skimmer boca ampliación, tapa cuadrada para liner	114,05 €
TRYSKICN	Skimmer boca norm, tapa cuadrada para hormigón	100,00 €
TRYSKICNL	Skimmer boca norm, tapa cuadrada para liner	150,41 €
TRYSUMR	Sumidero circular para hormigón	16,53 €
TRYSUMRL	Sumidero circular para liner	24,79 €
TRYSUMM	Sumidero rectangular mini	7,27 €
TRYREJ	Reja de desagüe Ø200 mm	19,01 €
TRYBO50I	Boquilla de impulsión encolar Ø50 para hormigón	4,05 €
TRYBO63IP	Boquilla de impulsión rosca 2" para hormigón	4,79 €
TRYBO63IPL	Boquilla de impulsión rosca 2" para liner	18,18 €
TRYBO50A	Boquilla de aspiración encolar Ø50 para hormigón	4,05 €
TRYBO63AP	Boquilla de aspiración rosca 2" para hormigón	4,55 €
TRYBO63APL	Boquilla de aspiración rosca 2" para liner	18,18 €
TRYPASAM	Pasamuros 2"	16,56 €

### CASCADAS DE LÁMINA

Código	Descripción	Precio
CASC3030	Cascada de lámina de 300 mm, labio corto 30 mm - SIN LED	97,52 €
CASC30125	Cascada de lámina de 300 mm, labio largo 125 mm - SIN LED	113,22 €
CASC6030	Cascada de lámina de 600 mm, labio corto 30 mm - SIN LED	136,36 €
CASC60125	Cascada de lámina de 600 mm, labio largo 125 mm - SIN LED	166,94 €
CASC9030	Cascada de lámina de 900 mm, labio corto 30 mm - SIN LED	179,34 €
CASC90125	Cascada de lámina de 900 mm, labio largo 125 mm - SIN LED	223,14 €
CASC12030	Cascada de lámina de 1200 mm, labio corto 30 mm - SIN LED	217,36 €
CASC120125	Cascada de lámina de 1200 mm, labio largo 125 mm - SIN LED	280,17 €
TRYLED300	Tira led para cascada de 300 mm (Incluye transformador 220V para conectar a la luz y mando a distanc	64,46 €
TRYLED600	Tira led para cascada de 600 mm (Incluye transformador 220V para conectar a la luz y mando a distanc	70,25 €
TRYLED900	Tira led para cascada de 900 mm (Incluye transformador 220V para conectar a la luz y mando a distanc	73,55 €
TRYLED1200	Tira led para cascada de 1200 mm (Incluye transformador 220V para conectar a la luz y mando a distanc	77,69 €

## PRODUCTO QUÍMICO PISCINAS



**PVP**

<b>ALGICIDA 25 litros</b>	<b>45,82 €</b>
<b>ALGICIDA 5 litros</b>	<b>11,95 €</b>



**PVP**

<b>CLORO RÁPIDO 30 kg</b>	<b>186,64 €</b>
<b>CLORO RÁPIDO 5 kg</b>	<b>27,90 €</b>



**PVP**

<b>CLORO GRANULADO 30 kg</b>	<b>176,49 €</b>
<b>CLORO GRANULADO 5 kg</b>	<b>30,66 €</b>

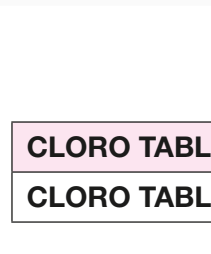

**PVP**

<b>CLORO TABLETAS 200 GRS. (25 kg)</b>	<b>155,40 €</b>
<b>CLORO TABLETAS 200 GRS. (5 kg)</b>	<b>31,30 €</b>



**PVP**

<b>CLORO 3 EFECTOS TAB. 200 GRS. (25 kg)</b>	<b>156,52 €</b>
<b>CLORO 3 EFECTOS TAB. 200 GRS. (5 kg)</b>	<b>31,86 €</b>



## PRODUCTO QUÍMICO PISCINAS



PVP	
CLORO 4 EFECTOS TAB. 200 GRS. (5 kg)	31,95 €
CLORO 5 EFECTOS TAB. 200 GRS. (5 kg)	32,08 €



PVP	
FLOCULANTE LÍQUIDO (25 litros)	55,00 €
FLOCULANTE LÍQUIDO (5 litros)	12,44 €

PVP	
REDUCTOR PH SÓLIDO (30 kg)	103,40 €
REDUCTOR PH SÓLIDO (8 kg)	29,26 €
ELEVADOR PH SÓLIDO (30 kg)	85,32 €
ELEVADOR PH SÓLIDO (6 kg)	17,86 €



PVP	
REDUCTOR PH LÍQUIDO (30 litros)	43,50 €
REDUCTOR PH LÍQUIDO (6 litros)	11,02 €
ELEVADOR PH LÍQUIDO (30 litros)	60,75 €
ELEVADOR PH LÍQUIDO (6 litros)	14,40 €

PVP	
LIMPIADOR DESINCRUSTANTE (25 l)	46,44 €
LIMPIADOR DESINCRUSTANTE (5 l)	11,97 €



## ALBORAL 10 SB



- **Producto químico trifásico**, para el perfecto mantenimiento del agua de la piscina con acción: Desinfectante, algicida, floculante, estabilizante, mantenedor de pH, bactericida, abrillantador, anticálcico, bacteriostático y clarificante.

### DISOLUCIÓN EN 3 FASES

- **Primera fase** de disolución rápida (rosa) que proporciona un efecto de choque inicial.
- **Segunda fase** (azul) donde se encuentran la mayor parte de sus efectos.
- **Tercera fase** de disolución lenta (blanco) para conseguir un óptimo mantenimiento.

### DOSIS

Tableta	250 g	35 m <sup>3</sup>	5-7 días
---------	-------	-------------------	----------

Dosis mostrada correspondiente a Mantenimiento. Dosis completa disponible en el etiquetado del dorso del envase.

KG			COD.	COD. EAN	PRECIO UD €	PRECIO CAJA €
10	1	65	201210	8410189032174	105,79	105,79
5	4	28	201205	8410189032167	52,89	211,57

## ALBORAL BIFASE SPECIFIC SB



- **Recomendado para piscinas con uso de robot y filtración de cartucho**. Idóneo para piscinas de liner o poliéster y piscinas de todo tipo de aguas duras. Tratamiento multifunción para mantenimiento completo del agua de la piscina.

### DISOLUCIÓN EN 2 FASES

- **Capa Azul** que se disuelve rápidamente, lo que proporciona una desinfección inicial de choque al agua.
- **Capa Blanca** de disolución lenta para el completo mantenimiento del agua de la piscina.

### DOSIS

Tableta	250 g	35 m <sup>3</sup>	5-7 días
---------	-------	-------------------	----------

Dosis mostrada correspondiente a Mantenimiento. Dosis completa disponible en el etiquetado del dorso del envase.

KG			COD.	COD. EAN	PRECIO UD €	PRECIO CAJA €
5	4	28	208305	8410189047345	50,09	200,38

PVP IVA no incluido. Solo para profesionales • Los precios de este catálogo-tarifa están sujetos a posibles modificaciones por el incremento continuo en las materias primas y el cambio de tarifas de nuestros proveedores • Este catálogo-tarifa lleva solamente una pequeña parte de productos de cada proveedor. Para otros productos, consúltenos o infórmese a través de la página web correspondiente.



# 6. TRATAMIENTO DE AGUA

*GESCOPLUS, OSMOFILTER (y GESCOPLUS),  
BWT ATH, HIDROWATER, WATTS*

255

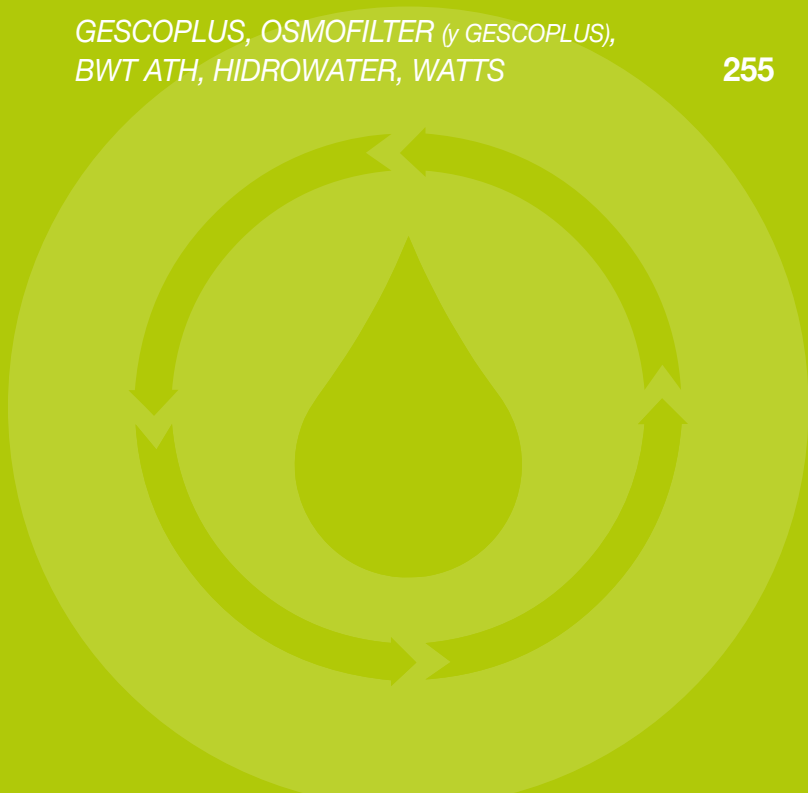





## ULTRAFILTRACIÓN

### SERIE ULTRAFILTRACIÓN GESCO PLUS

El sistema de ultrafiltración GESCO PLUS es un equipo diseñado con materiales de la más alta calidad, que utiliza tecnología de última generación para proporcionar un agua exenta de partículas en suspensión, olores, sabores y libre de bacterias y microorganismos.



### CARACTERÍSTICAS Y ESPECIFICACIONES TÉCNICAS

- Tamaño de poro medio: 0,01 – 0,1  $\mu$ m
- Presión máxima: 4 bar
- Temperatura de trabajo: 4 – 40 °C
- Presión de trabajo recomendada: 2,5 bar
- Sin desperdicio de agua
- Sin conexión eléctrica
- Sin tanque de acumulación
- Cartuchos encapsulados tipo bayoneta
- Fácil instalación y mantenimiento



1º Etapa CA-0218-03    2º Etapa CA-0218-05    3º Etapa ME-0218-04    4º Etapa CA-0218-06

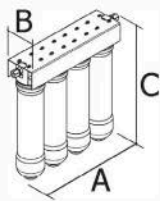

DIMENSIONES (mm)		
A	B	C
346	61	345



01-0207-141    01-0230-24

CÓDIGO	DESCRIPCIÓN	PRECIO
UF-0206-12G	ULTRAFILTRACIÓN GESCO PLUS	150€

## ÓSMOSIS DOMÉSTICA

### SERIE 5 ETAPAS Modelo **ALASKA**

- Presión trabajo: 2,5 a 4,2 bar
- Temperatura de entrada: 5 – 35 °C
- TDS de entrada máximo: 1000 ppm
- Tensión eléctrica: No requiere
- 1ª Etapa: Cartucho de polipropileno 10" 5 micras
- 2ª Etapa: Cartucho de carbón GAC 10"
- 3ª Etapa: Cartucho de carbón CTO 10"
- 4ª Etapa: Membrana 50 GPD  
Certificado NSF/NSI Standard 058
- 5ª Etapa: Postfiltro antibacterias en línea GAC 2" x 10"
- Alto flujo de agua: Tubing de 3/8" en agua osmotizada
- Grifo margarita
- Llave multiusos 5 en 1
- Accesorios tipo JACO
- Manómetro entrada portamembranas
- Depósito de 4 galones de doble pared
- Kit de instalación

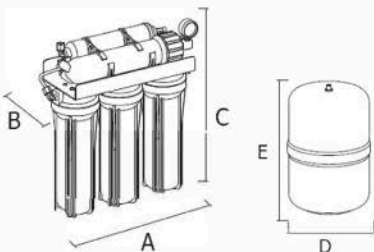

### OPCIONES

- Sistema antifugas WATER STOP (OI-0207-124)
- Sistema antifugas WATER STOP plus (OI-0207-134)
- Reductora presión plástico 1/4" (OI-0207-100)
- Postfiltro en línea antibacterias Nanosilver (OI-0205-1)

MODELO	DIMENSIONES (mm)				
	A	B	C	D	E
ALASKA	360	160	430	240	430

CÓDIGO	DESCRIPCIÓN	PRECIO
RO-0206-14	ÓSMOSIS ALASKA	186,00€

## ÓSMOSIS DOMÉSTICA

### COMPACTA Modelo **CANADÁ**

- **Presión trabajo:**  
Equipo sin bomba: 2,5 a 4,2 bar  
Equipo con bomba: 1 a 3 bar
- **Temperatura de entrada:** 5 – 35 °C
- **TDS de entrada máximo:** 1000 ppm
- **Tensión eléctrica:**  
Equipo sin bomba: No requiere  
Equipo con bomba: 220 – 240 V
- **1ª Etapa:** Cartucho de polipropileno tipo bayoneta 5 micras
- **2ª Etapa:** Cartucho de carbón GAC tipo bayoneta
- **3ª Etapa:** Cartucho de carbón CTO tipo bayoneta
- **4ª Etapa:** Membrana 75 GPD encapsulada tipo bayoneta  
Certificado NSF/NSI Standard 05B
- **5ª Etapa:** Postfiltro en línea 2" x 10" antibacterias Nanosilver
- **Alto flujo de agua:** Tubing de 3/8" en agua osmotizada
- **Grifo New Look**
- Sistema antifugas **WATER STOP**
- Depósito de **2 galones**
- Kit de instalación
- Dimensiones: - Ancho: 250 mm - Alto: 450 mm - Profundo: 430 m



Cartucho tipo bayoneta



Membrana 75 GPD



Sistema antifugas WATER STOP



Grifo New Look

### OPCIONES

- Reductora presión plástico 1/4" (OI-0207-100)

CÓDIGO	DESCRIPCIÓN	PRECIO
RO-0226-01	ÓSMOSIS CANADÁ	250€
RO-0226-03	ÓSMOSIS CANADÁ bomba	340€

## ECO 750

Ref.	Descripción / Description	€/uni.
MI0001	Ósmosis inversa modelo 5 etapas Midea ECO 750 sin bomba	185,64
MI0002	Ósmosis inversa modelo 5 etapas Midea ECO 750 con bomba	304,40



Grifo de gama alta

**6L**

Depósito de 6 litros

**WIP**

Membrana de 75 GPD



## ECO 6000

Ref.	Descripción / Description	€/uni.
MI0005	Equipo de ósmosis flujo directo Midea ECO 6000   1,75 L/min	761,65
RO4098	Membrana y filtro PCB todo en uno flujo directo Midea ECO 6000	170,00

**ECO**

Membrana ECO alta producción 600 GPD

**1:0,5L**

Ratio de rechazo bajo

**5M1**

Cartucho 5 en 1



Recambio de cartucho sencillo



Producción: 1,75 L/min



## Flujo directo 1000 GPD

**GESCOplus**

Ref.	Descripción / Description	€/uni.
RO1073P	Equipo ósmosis inversa flujo directo Gescoplus 1000 GPD	855,78
RO4076	Filtro encapsulado PPC bayoneta	84,86
RO4077	Membrana encapsulada ósmosis inversa 1000 GPD bayoneta	212,16

**ECO**

Membrana ECO alta producción 1000 GPD

**1:0,5L**

Ratio de rechazo bajo



Sistema de flujo directo sin retardo



Incluye agua-stop



Producción: 2,90 L/min



## Flujo directo 800 GPD

**GESCOplus**

Ref.	Descripción / Description	€/uni.
RO1891	Equipo de flujo directo Gescoplus 800 GPD	678,30
RO4129	Membrana y filtro PCB todo-en-1 800 GPD	249,90

**ECO**

Membrana ECO alta producción 800 GPD

**1:0,45L**

Ratio de rechazo bajo

**5M1**

Cartucho 5 en 1



Sistema de flujo directo sin retardo



Producción: 2,10 L/min



PVP IVA no incluido. Solo para profesionales • Los precios de este catálogo-tarifa están sujetos a posibles modificaciones por el incremento continuo en las materias primas y el cambio de tarifas de nuestros proveedores • Este catálogo-tarifa lleva solamente una pequeña parte de productos de cada proveedor. Para otros productos, consúltenos o infórmese a través de la página web correspondiente.

## ECO UF

Ref.	Descripción / Description	€/uni.
RO1050	Equipo de ultrafiltración Midea ECO UF	220,32
RO4080	Membrana encapsulada ultrafiltración + carbón bayoneta ECO UF	66,33



Grifo de gama alta



Sin rechazo



Cartucho 4 en 1



Producción: 3,50 L/min



Membrana de ultrafiltración



## Ultrafiltración

Ref.	Descripción / Description	€/uni.
RO1084	Equipo de ultrafiltración Gescoplus compacta	220,32
RO1098	Filtro encapsulado PPC	25,50
RO1099	Membrana encapsulada ultrafiltración	58,14
RO1100	Filtro encapsulado TC	25,50

Membrana ECO de ultrafiltración



Sistema ultracompacto



Sistema de flujo directo sin retardo



Membrana de ultrafiltración



Producción: 1,50 L/min



## Harmony

Ref.	Descripción / Description	€/uni.
HA0013	Descalcificador Midea Harmony   13 L.	901,68
HA0020	Descalcificador Midea Harmony   20 L.	1158,41



Pantalla LCD



Válvula de bajo consumo



Conexión de 1"



Alarma de mantenimiento



## Quantum Soft

Ref.	Descripción / Description	€/uni.
GLA020	Descalcificador Quantum Soft 3/4" 24L	944,96



Display digital



Válvula incrustada



Bajo consumo



PVP IVA no incluido. Solo para profesionales • Los precios de este catálogo-tarifa están sujetos a posibles modificaciones por el incremento continuo en las materias primas y el cambio de tarifas de nuestros proveedores • Este catálogo-tarifa lleva solamente una pequeña parte de productos de cada proveedor. Para otros productos, consúltenos o infórmese a través de la página web correspondiente.

## Descalcificador 25L.

GESCOplus

Ref.	Descripción / Description	€/uni.
AT6925	Descalcificador Gescoplus modelo TM69 de 25L 3/4"	848,64

 Válvula  
contracorriente

 Boya de  
seguridad

 Válvula de  
disco cerámico

## Grifos de 3 vías

Ref.	Descripción / Description	€/uni.
RO5063	Grifo 3 vías Durban con flexo	299,92
RO5062	Grifo 3 vías Londres	152,49
RO5066	Grifo 3 vías Paris Mate	152,49
RO5098	Grifo 3 vías Bilbao	146,50

 Grifo  
Paris mate

 Grifo  
Londres

 Grifo  
Durban

 Grifo  
Bilbao

 Diseño  
exclusivo

 Sin metal  
interno

**INOX**

 Fabricados en  
acero inox. (RO5050)

## ECO 1600

Ref.	Descripción / Description	€/uni.
MIO019	Dispensador ósmosis inversa 3 temperaturas MIDEA ECO 1600 s/bomba (color blanco)	457,98
MIO021	Dispensador ultrafiltración 3 temperaturas MIDEA ECO 1600 (color blanco)	464,10
MIO028	Dispensador ósmosis inversa 3 temperaturas MIDEA ECO 1600 c/bomba (color blanco)	519,18

 Agua fría  
siempre disponible

3 temperaturas

 Sin recambio  
de botellas

## Filtros y membranas

GESCOplus

Ref.	Descripción / Description	€/uni.
KIT022	Kit recambio de 3 filtros Gescoplus para modelo 5 etapas	17,62
KIT032	Kit recambio de 4 filtros Gescoplus para modelo 5 etapas	26,52
RO4020	Membrana WIP de 50 GPD	21,42
RO4021	Membrana WIP de 75 GPD	23,46
RO4097	Membrana WIP de 100 GPD	49,98



PVP IVA no incluido. Solo para profesionales • Los precios de este catálogo-tarifa están sujetos a posibles modificaciones por el incremento continuo en las materias primas y el cambio de tarifas de nuestros proveedores • Este catálogo-tarifa lleva solamente una pequeña parte de productos de cada proveedor. Para otros productos, consúltenos o infórmese a través de la página web correspondiente.

DESCRIPCIÓN

REF.

PVR

ROBOSOFT 120e



301526

1.911,00 €

COMPACT-700/030V



303281

1.415,00 €

YPSILON



303352

1.392,00 €

PVP IVA no incluido. Solo para profesionales • Los precios de este catálogo-tarifa están sujetos a posibles modificaciones por el incremento continuo en las materias primas y el cambio de tarifas de nuestros proveedores • Este catálogo-tarifa lleva solamente una pequeña parte de productos de cada proveedor. Para otros productos, consúltenos o infórmese a través de la página web correspondiente.

DESCRIPCIÓN		REF.	PVR
GENIUS ONE		304059	261,00 €
GENIUS D500		305155	865,00 €
GENIUS D800+		305185	989,00 €
GENIUS · PRO50		304040	282,00 €
GENIUS COMPACT		304073	472,00 €

PVP IVA no incluido. Solo para profesionales • Los precios de este catálogo-tarifa están sujetos a posibles modificaciones por el incremento continuo en las materias primas y el cambio de tarifas de nuestros proveedores • Este catálogo-tarifa lleva solamente una pequeña parte de productos de cada proveedor. Para otros productos, consúltenos o infórmese a través de la página web correspondiente.



DESCRIPCIÓN	REF.	PVR
MYRO 7	304350	884,00 €
		
PREFILTRO 2 EN 1 D500	305165	35,10 €
MEMBRANA O.I. D500	305166	184,40 €
POSFILTRO DOBLE ETAPA D500	305167	54,60 €
PREFILTRO 2 EN 1 D800+	305186	104,00 €
MEMBRANA O.I. D800+	305187	266,80 €
KIT CART. REEMPLAZO GENIUS NSF	304230	45,20 €
KIT CART. REEMPLAZO GENIUS	304231	31,90 €
KIT CART. REEMPLAZO GENIUS COMPACT	304389	46,00 €
		
MEMBRANA O.I. 50 GPD	304114	68,40 €
MEMBRANA O.I. 75 GPD	304115	84,30 €
		
FUENTE VICTORIA	304305	1.668,00 €
		

PVP IVA no incluido. Solo para profesionales • Los precios de este catálogo-tarifa están sujetos a posibles modificaciones por el incremento continuo en las materias primas y el cambio de tarifas de nuestros proveedores • Este catálogo-tarifa lleva solamente una pequeña parte de productos de cada proveedor. Para otros productos, consúltenos o infórmese a través de la página web correspondiente.

DESCRIPCIÓN

REF.

PVR





## BWT Reductor Presión D1 AHORRA AGUA Y PROTEGE LA INSTALACIÓN

El reductor de presión BWT D1 protege los sistemas de agua contra una presión de suministro excesiva, ayuda a evitar daños, reduce el consumo de agua y garantiza el aislamiento acústico.

- » Para cualquier aplicación existe un reductor de presión BWT D1 (desde 1/2" hasta 2")
- » Máximo caudal y control de presión optimizado, gracias al efecto Venturi patentado
- » Diseño robusto. Fabricado en latón
- » Presión hasta 16 bar
- » Temperatura máxima del agua: 40°C

BWT REDUCTOR PRESIÓN D1 1/2"	125300271	124,00 €
BWT REDUCTOR PRESIÓN D1 3/4"	125300272	143,00 €
BWT REDUCTOR PRESIÓN D1 1"	125300273	155,00 €



DESCRIPCIÓN		REF.	PVR
FILTRO BWT E1/25 HWS 1"		318002	456,30 €
FILTRO BWT R1/25 RSF 1"		318032	496,50 €
FILTRO AUTOLIMPIANTE AUTOMÁTICO BWT INFINITY/25 1"		318042	1.247,00 €
CARCASA FV3 9/4" 1"(*)		304579	37,00 €

(\*) Incluye soporte escuadra y llave..

PVP IVA no incluido. Solo para profesionales • Los precios de este catálogo-tarifa están sujetos a posibles modificaciones por el incremento continuo en las materias primas y el cambio de tarifas de nuestros proveedores • Este catálogo-tarifa lleva solamente una pequeña parte de productos de cada proveedor. Para otros productos, consúltenos o infórmese a través de la página web correspondiente.

DESCRIPCIÓN

REF.

PVR

## BWT SoluTECH EL ÓPTIMO FUNCIONAMIENTO DE SU INSTALACIÓN

¿Por qué tratar el agua DE SU CIRCUITO DE CALEFACCIÓN con SoluTECH?

Solución segura y efectiva para cualquier instalación, nueva o renovada.

- » Máxima simplicidad. Una solución para cada caso, con sólo 4 productos.
- » Sin riesgo de sobredosificación.
- » Tratamiento completo: limpieza, protección, anti-fugas, suelo radiante.
- » Facilidad de uso: rellenar el circuito y listo.
- » Compatibilidad con todos los materiales.
- » Conformidad con los requisitos de la mayoría de los fabricantes de calderas.
- » No incluyen sustancias peligrosas para el medio ambiente, ni en su manipulación o transporte.

### CON SoluTECH...

- » Conseguirá una mayor eficiencia y rendimiento térmico de su circuito de calefacción y un mayor ahorro de energía.
- » Gana en eficacia y fiabilidad.
- » Se preserva la vida de su instalación.
- » Reduce su factura.
- » Es más respetuoso con el medio ambiente, reduciendo las emisiones de CO<sub>2</sub>.

BWT SoluTECH Solución Integral 500ml	007470SP	59,70 €
BWT SoluTECH Limpieza 500ml	007472SP	53,20 €
BWT SoluTECH Antifugas 500ml	007471SP	117,40 €



PVP IVA no incluido. Solo para profesionales • Los precios de este catálogo-tarifa están sujetos a posibles modificaciones por el incremento continuo en las materias primas y el cambio de tarifas de nuestros proveedores • Este catálogo-tarifa lleva solamente una pequeña parte de productos de cada proveedor. Para otros productos, consúltenos o infórmese a través de la página web correspondiente.



# AITANA

## DESCALCIFICADOR AUTOTROL

Descalcificador compacto automático para la eliminación de la dureza mediante resinas de intercambio iónico.

- Válvula volumétrica 255-760 Logix, programador digital y regeneración retardada a co-corriente
- Alta eficiencia en la regeneración: consumo de sal de 150 grs de sal por litro de resina.
- Mueble cabinet en polietileno
- Botella construida en políster reforzado con fibra de vidrio (PRFV)
- Regeneración por media de consumos volumétrica estadística
- Frecuencia de regeneración forzada programable
- Mezclador de dureza integrado
- Turbina para el control del volumen de agua tratada
- Conexión 1"
- By-pass incluido
- Carga de resina de uso alimentario, de alta capacidad para un alto rendimiento
- Presión de trabajo: 2,5 a 6 Bar
- Temperatura máxima ambiente: 48°C
- Temperatura máxima agua: 38°C
- Tensión eléctrica: 230V 50 Hz 12Vca
- Bajo consumo: 5W



DIDAS DEL EQUIPO:

CÓDIGO	DIMENSIONES (mm)		
	A	B	C
:D-0205-03	310	425	680
:D-0205-05	310	425	1115

CÓDIGO	MODELO	CAUDAL TRABAJO (m <sup>3</sup> /h)	CONSUMO DE SAL (Kg)	FAMILIA	PVP
ED-0205-03	Aitana 8L	0,3	1,2	A	1.030,00 €
ED-0205-05	Aitana 30L	1,2	4,5	A	1.200,00 €

PVP IVA no incluido. Solo para profesionales • Los precios de este catálogo-tarifa están sujetos a posibles modificaciones por el incremento continuo en las materias primas y el cambio de tarifas de nuestros proveedores • Este catálogo-tarifa lleva solamente una pequeña parte de productos de cada proveedor. Para otros productos, consútenos o infórmese a través de la página web correspondiente.



# KOBE

## DESCALCIFICADOR CLACK

Descalcificador compacto automático para la eliminación de la dureza mediante resinas de intercambio iónico.

Válvula volumétrica Clack WS1CI UF, programador digital y regeneración retardada y/o instantánea a contra-corriente.

- Mueble cabinet en polietileno
- Botella construida en poliéster reforzado con fibra de vidrio (PRFV)
- Regeneración por media de consumos
- Frecuencia de regeneración forzada programable
- Mezclador de dureza integrado
- Turbina para el control del volumen de agua tratada
- Conexión 1"
- Opción By-pass y adaptador 1" codo 90°
- Boya de sal de seguridad incluida
- Carga de resina de uso alimentario, de alta capacidad para un alto rendimiento.
- Presión de trabajo: 2,5 a 6 Bar
- Temperatura máxima: 40°C
- Tensión eléctrica: 200~240V 50/60Hz 15Vcc

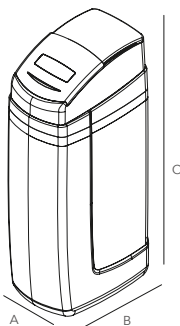

### MEDIDAS DEL EQUIPO:

CÓDIGO	DIMENSIONES (mm)		
	A	B	C
UF-3004-02	351	523	705
UF-3004-04	351	523	1134
UF-3004-05	351	523	1134
UF-3004-07	351	523	705
UF-3004-08	351	523	1134
UF-3004-09	351	523	1134

CÓDIGO	MODELO	CAUDAL TRABAJO (m <sup>3</sup> /h)	CONSUMO DE SAL (Kg)	BY-PASS	FAMILIA	PVP
UF-3004-02	CRV 14L	0,5	1,4	NO	A	1.280,00€
UF-3004-04	CRV 22L	0,7	2,2	NO	A	1.400,00€
UF-3004-05	CRV 35L	1,2	3,5	NO	A	1.520,00€
UF-3004-07	CRV 14L	0,5	1,4	SI	A	1.330,00€
UF-3004-08	CRV 22L	0,7	2,2	SI	A	1.450,00€
UF-3004-09	CRV 35L	1,2	3,5	SI	A	1.570,00€

PVP IVA no incluido. Solo para profesionales • Los precios de este catálogo-tarifa están sujetos a posibles modificaciones por el incremento continuo en las materias primas y el cambio de tarifas de nuestros proveedores • Este catálogo-tarifa lleva solamente una pequeña parte de productos de cada proveedor. Para otros productos, consúltenos o infórmese a través de la página web correspondiente.



Seda

# SEDA DESCALCIFICADOR PRX

Descalcificador compacto automático para la eliminación de la dureza mediante resinas de intercambio iónico. Regeneración contracorriente UF para **economizar agua y sal**

- Mueble cabinet cerrado en polietileno.
- Botella en poliéster reforzado con fibra de vidrio (PRFV).
- Válvula volumétrica PRX.
- Programador digital con múltiples parámetros de funcionamiento.
- 5 ciclos de operación (servicio, contralavado, aspiración, llenado tanque de sal y lavado final de resina).
- Suministro de agua durante la regeneración.
- Teclado con sistema de bloqueo de seguridad.
- Configuración de la válvula almacenada en memoria permanente. Programación en minutos.
- Programación de la hora del día y la hora de regeneración (modo diferido).
- BY-PASS incorporado. Entrada y salida de ¾" macho BSP
- Sistema de cierre hidráulico con discos de cerámica reforzados.
- Posibilidad de regeneración forzada.
- Válvula de salmuera con boya de seguridad.
- Mezclador de dureza residual.
- Resinas catiónicas de uso alimentario.
- Presión: de 2 a 6 bar.
- Temperatura máxima: 5 a 45 °C
- Tensión eléctrica: 110-230V/50-60Hz
- Potencia: 12W.

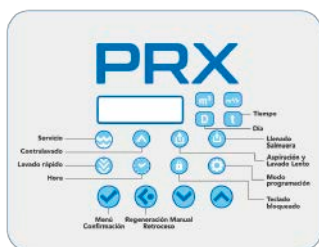
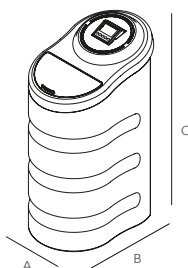

Programador digital con múltiples parámetros de funcionamiento.

MEDIDAS DEL EQUIPO:

CÓDIGO	DIMENSIONES (mm)			PESO (Kg)	UD/ PALLET
	A	B	C		
UF-7002-04	350	540	843	30	10

CÓDIGO	MODELO	CAUDAL MAX. (m <sup>3</sup> /h)	RES. (L)	CONS. SAL (Kg)	MODELO VALVULA	FAM.	PVP
UF-7002-04	Seda PRX	0,8	24	2,4	PRX	A	1.150,00 €

PVP IVA no incluido. Solo para profesionales • Los precios de este catálogo-tarifa están sujetos a posibles modificaciones por el incremento continuo en las materias primas y el cambio de tarifas de nuestros proveedores • Este catálogo-tarifa lleva solamente una pequeña parte de productos de cada proveedor. Para otros productos, consúltenos o infórmese a través de la página web correspondiente.



# NEREO

## ÓSMOSIS INVERSA DOMÉSTICA

Ósmosis inversa 5 etapas para la producción de agua pura, con bajo contenido en sales.

Fabricada con materiales de alta calidad, la ósmosis inversa NEREO ofrece una excelente combinación de calidad, simplicidad y funcionalidad.

Etapas: filtración 5 µm, carbón GAC, carbón block, (opción bomba booster), membrana y post-filtro.

- Carbón activo 100% cáscara de coco
- Membrana 50 GPD Certificado NSF/ANSI Standard 058
- Post-filtro antibacterias nanoparticulas
- Incluye grifo Margarita
- Incluye manómetro
- Alto flujo de agua: Tubing de 3/8"
- Llave multiusos 5 en 1
- Depósito de acumulación de 4 galones
- Kit de instalación
- Presión de trabajo:
  - Equipo con bomba: 1 a 3 Bar
  - Equipo sin bomba: 2,5 a 4,2 Bar
- Temperatura de entrada: 5 a 35 °C
- TDS máximo de entrada: 1.000 ppm
- Equipo con bomba:
  - Tensión eléctrica: 220 – 24VDC
  - Bomba booster LF-30LN

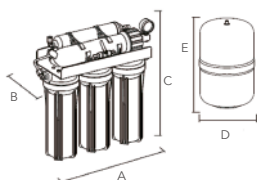

MEDIDAS DEL EQUIPO:

CÓDIGO	DIMENSIONES (mm)					PESO (Kg)	
	A	B	C	D	E	Neto	Bruto
RO-0206-12	400	145	420	240	430	10,10	11,10
RO-0206-22	365	190	470	240	430	13,10	14,10

CÓDIGO	MODELO	FAM.	PVP
CA-1203-02	Cartucho de PP 10" 5µm	A	4,50 €
CA-0604-08	Cartucho carbón GAC 10"	A	6,50 €
CA-0608-03	Cartucho carbón block 10"	A	7,00 €
ME-2002-02	Membrana 18x12 50GPD	A	55,00 €
OI-0205-20	Post-filtro carbón antibact. nanoparticulas	A	9,50 €
CA-7003-02	Kit recambios 3 cartuchos NEREO	A	24,00 €
CA-7003-03	Kit recambios 3 cartuchos NEREO + postfiltro	A	33,00 €
RO-0206-12	<b>Ósmosis inversa NEREO</b>	A	285,00 €
RO-0206-22	<b>Ósmosis inversa NEREO con bomba</b>	A	385,00 €

PVP IVA no incluido. Solo para profesionales • Los precios de este catálogo-tarifa están sujetos a posibles modificaciones por el incremento continuo en las materias primas y el cambio de tarifas de nuestros proveedores • Este catálogo-tarifa lleva solamente una pequeña parte de productos de cada proveedor. Para otros productos, consúltenos o infórmese a través de la página web correspondiente.





# ECUS

## ÓSMOSIS INVERSA DOMÉSTICA COMPACTA FLUJO DIRECTO



### CONEXIÓN RÁPIDA

Gira y extrae filtros y membrana. Mecánica segura, eficaz y rápida.



### FLUJO DIRECTO

No necesita depósito.



### LEDS INDICADORES DE ESTADO

Información sobre calidad del agua y vida útil de los cartuchos.



### ALTA EFICIENCIA

Tecnología de alto rendimiento que obtiene el máximo caudal con menos rechazo.



### CARTUCHOS Y MEMBRANA ORIGINALES Y EXCLUSIVOS

- Interfaz intuitiva con avisos de led para prefiltro, membrana y postfiltro.
- Incluye grifo Ecus
- Caudal punta: 1,6 Lpm
- Membrana 600GPD
- TDS máximo de entrada: 1.000 ppm
- Bomba booster de diafragma de alto rendimiento
- Frontal decorativo para tapar acceso a cartuchos
- Presión de entrada: 1 a 4 Bar
- Temperatura de entrada: 5 a 35 °C
- Alimentación eléctrica: 24Vdc.
- Adaptador eléctrico externo: 100-240V 50/60Hz: 24Vdc



### 600 GALONES

Alto rendimiento para ofrecer gran caudal.



### AVISO SONORO

Indicador de fugas y corte de producción.



### CONTROL DE CALIDAD DEL AGUA

Notificación de TDS



### AVISO AUTOMÁTICO DE MANTENIMIENTO

A través de leds y sonido



### MANTENIMIENTO RÁPIDO Y SENCILLO

Gira y extrae.



MEDIDAS DEL EQUIPO:

CÓDIGO	DIMENSIONES (mm)		
	A	B	C
RO-8001-01	136	433	455

CÓDIGO	MODELO	FAM.	PVP
CA-6001-01	Prefiltro PP + CTO	A	60,00 €
ME-5001-01	Membrana ECUS 600GPD	A	135,00 €
CA-6001-02	Postfiltro CTO	A	25,00 €
RO-8001-01	<b>Ósmosis Inversa flujo directo ECUS</b>	A	1.040,00 €

PVP IVA no incluido. Solo para profesionales • Los precios de este catálogo-tarifa están sujetos a posibles modificaciones por el incremento continuo en las materias primas y el cambio de tarifas de nuestros proveedores • Este catálogo-tarifa lleva solamente una pequeña parte de productos de cada proveedor. Para otros productos, consúltenos o infórmese a través de la página web correspondiente.



# HELIA

## ÓSMOSIS INVERSA DOMÉSTICA DE FLUJO

La forma más sencilla de obtener agua pura en tu grifo. El sistema de ósmosis inversa Helia solo necesita 2 cartuchos para suministrar agua pura al instante. Ocupa 140x412x400 mm, ideal para ser colocado bajo cualquier fregadero.

**CONEXIÓN RÁPIDA**  
Gira y extrae cartucho y membrana. Mecánica segura, eficaz y rápida.

**FLUJO DIRECTO**  
No necesita depósito.

**LEDS INDICADORES DE ESTADO**  
Información sobre la vida útil de los cartuchos.

**ALTA EFICIENCIA 2:1**  
Membrana de 800 GPD que ofrece 2 litros de agua por 1 de rechazo.

**CARTUCHO Y MEMBRANA**  
Cartucho 3 en 1 (HPPC), y membrana 800 GPD (RO)

**800 GPD- Caudal punta 2 Lpm**  
Alto rendimiento para ofrecer gran caudal. Llena tu vaso de agua en 9 segundos.

**FLUSHING INTELIGENTE**  
Diferentes tipos de flushing automático (primer uso, funcionamiento acumulado, cambio de cartuchos...).

## DIRECTO

Cartucho 3 en 1 (HPPC) y Membrana de 800 GPD (RO). Sistema de bayoneta para cambio de cartuchos, que permite reemplazarlos con un simple giro y "click"

- Interfaz intuitiva con avisos de led para cambios de cartucho y membrana.
- Incluye grifo HELIA (Basic o LED, consultar).
- Caudal punta: 2 Lpm
- Membrana 800 GPD
- TDS máximo de entrada: 1.000 ppm
- Bomba booster de diafragma de alto rendimiento
- Frontal decorativo para tapar acceso a cartuchos
- Presión de entrada: 1 a 4 Bar
- Temperatura de entrada: 5 a 38 °C
- Alimentación eléctrica: 24Vdc.
- Adaptador eléctrico externo: 100-240V 50/60Hz: 24Vdc

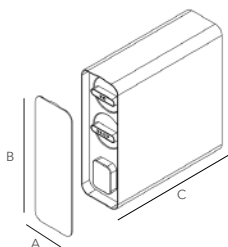

MEDIDAS DEL EQUIPO:

CÓDIGO	DIMENSIONES (mm)			PESO
	A	B	C	
RO-8002-02/04	140	400	412	10 Kg

CÓDIGO	MODELO	FAM.	PVP
CA-6002-02	Cartucho 3 en 1 (HPPC)	A	55,00 €
ME-6002-02	Membrana HELIA 800 GPD (RO)	A	160,00 €
RO-8002-02	<b>Ósmosis Inversa HELIA + grifo BASIC</b>	A	900,00 €
RO-8002-04	<b>Ósmosis Inversa HELIA + grifo LED HELIA</b>	A	1.000,00

PVP IVA no incluido. Solo para profesionales • Los precios de este catálogo-tarifa están sujetos a posibles modificaciones por el incremento continuo en las materias primas y el cambio de tarifas de nuestros proveedores • Este catálogo-tarifa lleva solamente una pequeña parte de productos de cada proveedor. Para otros productos, consúltenos o infórmese a través de la página web correspondiente.



# KALYS

## ÓSMOSIS INVERSA DOMÉSTICA COMPACTA

Etapas: filtración 5 µm, carbón GAC, carbón block, (opción bomba booster), membrana y post-filtro

- Cartuchos de bayoneta de fácil instalación y mantenimiento
- Carbón activo 100% cáscara de coco
- Alto flujo de agua: tubing de 3/8"
- Membrana encapsulada 75 GPD
- Post-filtro antibacterias NANOSILVER.
- Depósito de acumulación de 3,2 galones
- Kit de instalación
- Incluye grifo New Look
- Reductora de presión 1/4" en modelo con bomba booster
- Detector de fugas WATER STOP 1/4": preciso y demostrado sistema de detección de fugas que corta el suministro de agua incluso con pequeñas fugas. Bajo coste de instalación y no requiere instalación eléctrica.
- Presión de trabajo:
  - Equipo con bomba: 1 a 3 Bar
  - Equipo sin bomba: 2,5 a 4,2 Bar
- Temperatura de entrada: 5 a 35 °C
- TDS máximo de entrada: 1.000 ppm
- Equipo con bomba:
  - Tensión eléctrica: 220 – 24VDC
  - Bomba booster LF-30LN



Water Stop 1/4"



Reguladora de presión 1/4"

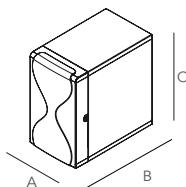

MEDIDAS DEL EQUIPO:

CÓDIGO	DIMENSIONES (mm)			PESO (Kg)	
	A	B	C	Neto	Bruto
RO-0238-01	250	430	420	10,50	11,50
RO-0238-03	250	430	420	13,50	14,50

CÓDIGO	MODELO	FAM.	PVP
CA-0222-02	Cartucho QC1 sedimentos PP 5µm	A	14,50 €
CA-0222-04	Cartucho QC1 carbón GAC	A	19,00 €
CA-0222-05	Cartucho QC1 carbón block CTO	A	22,00 €
ME-0218-03	Membrana encapsulada 18x12 75GPD	A	70,00 €
OI-0205-18	Postfiltro antibact. CTO 2"x10" NANOSILVER	A	21,00 €
CA-7014-12	Kit cartuchos QC1	A	56,00 €
<b>RO-0238-01</b>	<b>Ósmosis inversa compacta KALYS</b>	A	420,00 €
<b>RO-0238-03</b>	<b>Ósmosis inversa compacta KALYS con bomba</b>	A	520,00 €

PVP IVA no incluido. Solo para profesionales • Los precios de este catálogo-tarifa están sujetos a posibles modificaciones por el incremento continuo en las materias primas y el cambio de tarifas de nuestros proveedores • Este catálogo-tarifa lleva solamente una pequeña parte de productos de cada proveedor. Para otros productos, consúltenos o infórmese a través de la página web correspondiente.



# NORA

## ÓSMOSIS INVERSA DOMÉSTICA COMPACTA

Etapas: filtración antibacterias 5 µm, 2 etapas de carbón GAC (opción bomba booster), membrana y post-filtro.

- Carbón activo 100% cáscara de coco
- Alto flujo de agua: tubing de 3/8"
- Membrana 75 GPD 18x12 Certificado NSF / ANSI Standard 058
- Post-filtro antibacterias nanopartículas
- Depósito de acumulación de 3,2 galones
- Kit de instalación
- Incluye grifo Margarita
- Reductora de presión 1/4" en modelo con bomba booster
- Detector de fugas WATER STOP 1/4": preciso y demostrado sistema de detección de fugas que corta el suministro de agua incluso con pequeñas fugas. Bajo coste de instalación y no requiere instalación eléctrica.
- Presión de trabajo:
  - Equipo con bomba: 1 a 3 Bar
  - Equipo sin bomba: 2,5 a 4,2 Bar
- Temperatura de entrada: 5 a 35 °C
- TDS máximo de entrada: 1.000 ppm
- Equipo con bomba:
  - Tensión eléctrica: 220 – 24VDC
  - Bomba booster LF-30LN



Water Stop 1/4"



Reguladora de presión 1/4"

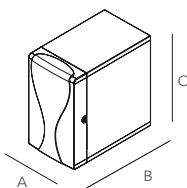

MEDIDAS DEL EQUIPO:

CÓDIGO	DIMENSIONES (mm)			PESO (Kg)	
	A	B	C	Neto	Bruto
RO-0240-01	250	430	420	10,50	11,50
RO-0240-03	250	430	420	13,50	14,50

CÓDIGO	MODELO	FAM.	PVP
CA-9006-02	Cartucho en línea sedimentos PP 5µm	A	13,00 €
CA-9006-04	Cartucho en línea carbón GAC	A	14,00 €
CA-9006-04	Cartucho en línea carbón GAC	A	14,00 €
ME-2003-03	Membrana 18x12 75 GPD	A	65,00 €
OI-0205-20	Post-filtro antibacterias nanopartículas	A	9,50 €
CA-7009-02	Kit recambios cartuchos en línea	A	39,00 €
RO-0240-01	<b>Ósmosis inversa compacta NORA</b>	A	400,00 €
RO-0240-03	<b>Ósmosis inversa compacta NORA con bomba</b>	A	515,00 €

PVP IVA no incluido. Solo para profesionales • Los precios de este catálogo-tarifa están sujetos a posibles modificaciones por el incremento continuo en las materias primas y el cambio de tarifas de nuestros proveedores • Este catálogo-tarifa lleva solamente una pequeña parte de productos de cada proveedor. Para otros productos, consúltenos o infórmese a través de la página web correspondiente.



# NELVA

## ULTRAFILTRACIÓN DOMÉSTICA

Etapas: sedimentos antibacterias, carbón block, membrana ultrafiltración y carbón antibacterias NANOSILVER.

- Cartuchos de bayoneta QC3 de fácil instalación y mantenimiento
- Carbón activo 100% cáscara de coco
- Sin depósito de acumulación
- Incluye grifo Margarita
- Kit de instalación
- Reductora de presión 3/8"

- Detector de fugas WATER STOP 3/8": preciso y demostrado sistema de detección de fugas que corta el suministro de agua incluso con pequeñas fugas. Bajo coste de instalación y no requiere instalación eléctrica.
- Tamaño de poro medio: 0,01 a 0,1  $\mu\text{m}$
- Presión máxima de trabajo: 4 Bar
- Presión recomendada 2,5 Bar
- Temperatura de entrada: 4 a 40 °C



Water Stop 3/8"



Reductora de presión 3/8"

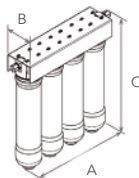

MEDIDAS DEL EQUIPO:

CÓDIGO	DIMENSIONES (mm)			PESO (Kg)	
	A	B	C	Neto	Bruto
UF-0206-12	345	81	320	3,00	3,80

CÓDIGO	MODELO	FAM.	PVP
CA-0218-03	Cartucho QC3 antibact. PP 5 $\mu\text{m}$	A	21,00 €
CA-0218-05	Cartucho QC3 carbón CTO	A	22,00 €
ME-0218-04	Membrana ultrafiltración encapsulada	A	70,00 €
CA-0218-06	Cartucho antibact. carbón CTO NANOSILVER	A	45,00 €
CA-7012-02	Kit Cartuchos QC3 Antibacterias	A	79,00 €
<b>UF-0206-12</b>	<b>Ultrafiltración NELVA</b>	A	250,00 €

PVP IVA no incluido. Solo para profesionales • Los precios de este catálogo-tarifa están sujetos a posibles modificaciones por el incremento continuo en las materias primas y el cambio de tarifas de nuestros proveedores • Este catálogo-tarifa lleva solamente una pequeña parte de productos de cada proveedor. Para otros productos, consúltenos o infórmese a través de la página web correspondiente.

# CONSUMIBLES

## KIT CARTUCHOS ESTÁNDAR

CÓDIGO	MODELO	UD./CAJA	FAMILIA	PVP
CA-7003-02	Kit recambios 3 cartuchos NEREO	10	A	24,00€
CA-1203-02	1 Cartucho sedimentos			
CA-0604-08	1 Cartucho carbón GAC			
CA-0608-03	1 Cartucho carbón Block			
CA-7003-03	Kit recambios 4 cartuchos NEREO	10	A	33,00€
CA-1203-02	1 Cartucho sedimentos			
CA-0604-08	1 Cartucho carbón GAC			
CA-0608-03	1 Cartucho carbón Block			
OI-0205-20	1 Post-filtro en línea antibacterias			



## KIT RECAMBIOS CARTUCHOS Ø69 mm

CÓDIGO	MODELO	UD./CAJA	FAMILIA	PVP
CA-7008-02	Kit recambios 3 cartuchos Ø69mm	10	A	44,00€
CA-1205-02	1 Cartucho sedimentos antibacterias			
CA-0605-03	2 Cartuchos carbón Block			



## KIT CARTUCHOS Ø69 mm ANTIBACTERIAS

CÓDIGO	MODELO	UD./CAJA	FAM.	PVP
CA-7006-02	Kit recambio 4 cartuchos TIBER PLUS antibacterias	12	A	67,00€
CA-1205-02	1 Cartucho sedimentos antibacterias			
CA-0605-03	1 Cartuchos carbón block			
CA-0603-03	1 Carbón block antibacterias NANOSILVER			
OI-0205-18	1 Post-filtro carbón antibacterias NANOSILVER			



### TECNOLOGÍA NANOSILVER

La tecnología NANOSILVER se basa en nano-partículas de plata impregnadas en el material filtrante de los cartuchos CTO que, además de evitar la proliferación y crecimiento de las bacterias, elimina las bacterias existentes.



PVP IVA no incluido. Solo para profesionales • Los precios de este catálogo-tarifa están sujetos a posibles modificaciones por el incremento continuo en las materias primas y el cambio de tarifas de nuestros proveedores • Este catálogo-tarifa lleva solamente una pequeña parte de productos de cada proveedor. Para otros productos, consúltenos o infórmese a través de la página web correspondiente.



## KIT FILTRO 3 PIEZAS

### CON CARTUCHO, SOPORTE Y LLAVE

Incluye porta cartuchos 3 piezas, cartucho bobinado 50µm, soporte simple y llave.

CÓDIGO	MODELO	CONEX.	UNID./ CAJA	FAM.	PVP
FI-5002-04	Kit Filtro 3P	1"	12	A	34,00 €
FI-5002-06	Kit Filtro 3P	3/4"	12	A	34,00 €

## DISPENSADORES DE AGUA

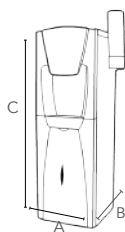

### FUENTE CP2200

CÓDIGO	MODELO	A (mm)	B (mm)	C (mm)	FAM.	PVP
FU-0403-06	Fuente con filtración	375	360	1110	B	1.000,00€
FU-0403-08	Fuente con ultrafiltración	375	360	1110	B	1.030,00€
FU-0403-02	Fuente con ósmosis inversa	375	360	1110	B	1.050,00€
FU-0403-04	Fuente con ósmosis inversa y bomba	375	360	1110	B	1.120,00€

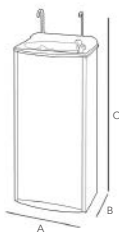

### FUENTE INOX RO

CÓDIGO	MODELO	ETAPA	FAM.	PVP
FUENTE INOX RO				
FU-0218-02N	Fuente con ósmosis inversa y bomba	-	B	1.300,00 €
RECAMBIOS FUENTE CON ÓSMOSIS INVERSA				
CA-9006-02	Cartucho sedimento en línea 12"	1ª	A	13,00 €
CA-9006-04	Cartucho GAC en línea 12"	2ª	A	14,00 €
CA-9006-05	Cartucho CTO en línea 12"	2ª	A	21,00 €
ME-2003-03	Membrana 75 GPD	3ª	A	62,00 €
OI-0205-18	Post-filtro antibact. NANOSILVER	4ª	A	21,00 €

CÓDIGO	DIMENSIONES (mm)		
	A	B	C
Inox RO	365	305	1170



# DIDO PLATA

## FILTRO AUTOLIMPIANTE MANUAL

El filtro autolimpiante Dido se coloca a la entrada de agua potable de la casa. El objetivo es eliminar los cuerpos extraños en el agua como la grava, las escamas de metal, el muciílago, el óxido, etc.

Estos dispositivos pueden definirse como "filtros de protección" y por tanto están diseñados para este fin, por lo que no son adecuados para filtrar agua que contenga grandes cantidades de cal, arena u otros materiales. En estos casos, debe ser colocado previamente al filtro Dido un sistema de filtración de partículas mas gruesas.

- TESTADOS UNO POR UNO para una vida duradera
- Cabezal y accesorios en fibra de vidrio de poliamida reforzada
- Cuerpo fácil de desenroscar abriendo las dos mordazas
- Uso de materiales innovadores
- Cartucho de acero inoxidable AISI 304 - 50/89/200/500 micras
- Lavado a contracorriente girando la rosca inferior
- Sistema de limpieza Turboclean para asegurar una perfecta limpieza del cartucho
- Herrajes que pueden girar 360° sin necesidad de desmontarlos
- Vaso transparente en Trogamid
- Rosca de descarga
- PN 16

Para garantizar un funcionamiento eficaz, el cartucho del filtro debe limpiarse periódicamente y sustituirse al menos una vez al año.

El cartucho interior del filtro autolimpiante DIDO está recubierto de Plata.

El Dido plata dispone de cartucho antibacterias con una retícula de filtración de 50 micras, requisitos indispensables para cumplir con **C.T.E** (Código Técnico de la Edificación), y la normativa europea **13443-2**.

El agua que entra en el filtro sigue un recorrido obligatorio que la lleva a atravesar la malla del elemento filtrante, consistente en una red de acero inoxidable 316, fluyendo desde el exterior hacia el interior.

De este modo, las partículas con dimensiones superiores al grado de filtración de la malla se detendrán, se acumularán en el fondo del filtro o quedarán bloqueadas en la superficie externa del elemento filtrante.

Las partículas previamente detenidas se eliminarán abriendo el desagüe inferior.

Cumple con  
RD 3/2023

Cumple con  
CTE

Cumple con  
UNE 13443-2

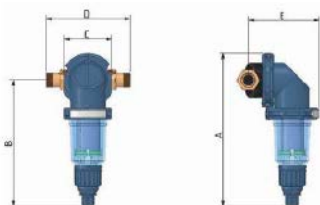

CÓDIGO	DIMENSIONES (mm)					PESO (Kg)
	A	B	C	D	E	
FI-2022-02	354	292	110	172	165	1,5
FI-2022-04	354	292	110	183	165	1,5
FI-2022-06	354	292	110	188	165	1,6
FI-2002-08	354	292	110	254	175	2,1
FI-2022-10	354	292	110	262	175	2,5

CÓDIGO	MODELO	CAUDAL (m <sup>3</sup> /h)		DN	FAM.	PVP
		(0,2 bar)	(0,5 bar)			
FI-2022-02	DIDO 50 3/4" PLATA	3.1	5.2	20	B	450,00€
FI-2022-04	DIDO 50 1" PLATA	4.0	6.0	25	B	450,00€
FI-2022-06	DIDO 50 1-1/4" PLATA	4.0	6.0	32	B	470,00€
FI-2022-08	DIDO 50 1-1/2" PLATA	7.0	9.0	40	B	590,00€
FI-2022-10	DIDO 50 2" PLATA	8.5	10.5	50	B	640,00€

CÓDIGO	MODELO	FAM.	PVP
CA-2006-10	Cartucho filtrante 50 micras DIDO PLATA	B	210,00 €

PVP IVA no incluido. Solo para profesionales • Los precios de este catálogo-tarifa están sujetos a posibles modificaciones por el incremento continuo en las materias primas y el cambio de tarifas de nuestros proveedores • Este catálogo-tarifa lleva solamente una pequeña parte de productos de cada proveedor. Para otros productos, consúltenos o infórmese a través de la página web correspondiente.





Cumple con

RD 3/2023

Cumple con

CTE

Cumple con

UNE 13443-2

# DIDO PLATA AUTO

## FILTRO AUTOLIMPIANTE AUTOMÁTICO

El agua que entra en el filtro sigue un recorrido obligado que la conduce a través de la malla del elemento filtrante, fluyendo desde el exterior hacia el interior.

De este modo, las partículas que son más grandes que el grado de filtración de la malla se detienen y se acumulan en el fondo del filtro o se quedan pegadas en la superficie exterior del elemento filtrante.

Posteriormente las partículas previamente detenidas se eliminarán automáticamente del filtro mediante la activación automática y periódica del impulsor Turbo-clean, controlada por el temporizador, que garantiza una limpieza a fondo del filtro.

El cartucho filtrante garantiza una filtración micrométrica, precisa y duradera.

El filtro debe protegerse contra las heladas y la intemperie, y debe evitarse el contacto con líquidos distintos del agua.

**El cartucho interior del filtro autolimpiante DIDO PLATA está recubierto de Plata.**

El Dido plata dispone de cartucho antibacterias con una retícula de filtración de 50 micras, requisitos indispensables para cumplir con C.T.E (Código Técnico de la Edificación), y la normativa europea 13443-2.

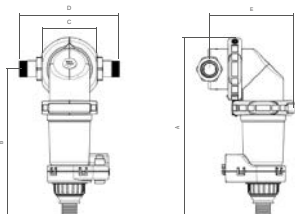

CÓDIGO	DIMENSIONES (mm)					PESO (Kg)
	A	B	C	D	E	
FI-2122-02	354	292	114	199	170	1,8
FI-2122-04	354	292	114	199	170	1,8
FI-2122-06	354	292	114	205	170	1,9
FI-2122-08	354	292	114	251	170	2,6
FI-2122-10	354	292	114	259	170	2,9

CÓDIGO	MODELO	CAUDAL (m <sup>3</sup> /h)		DN	FAM.	PVP
		(0,2 bar)	(0,5 bar)			
FI-2122-02	DIDO 50 3/4" PLATA AUTO	5.0	7.6	20	B	Consultar
FI-2122-04	DIDO 50 1" PLATA AUTO	5.1	7.8	25	B	Consultar
FI-2122-06	DIDO 50 1-1/4" PLATA AUTO	5.2	8.0	32	B	Consultar
FI-2122-08	DIDO 50 1-1/2" PLATA AUTO	5.8	9.7	40	B	Consultar
FI-2122-10	DIDO 50 2" PLATA AUTO	6.1	10.1	50	B	Consultar

CÓDIGO	MODELO	FAM.	PVP
CA-2006-10	Cartucho filtrante 50 micras DIDO PLATA	B	210,00 €



## FILTROS EASY MAX PLATA

Filtro autolimpiante que garantiza una perfecta filtración en aplicaciones domésticas y urbanas. **Cumple con el C.T.E**

- Cartuchos filtrantes en INOX 316 recubierto con plata
- Filtro con cabeza y cuerpo de latón
- Todos los materiales en contacto con el agua tienen certificación DVGW y CE
- Conforme con la normativa europea **13443-2**
- Grado de filtración: 50 micras
- Incorpora manómetros de entrada y de salida
- Presión máxima 16 Bar
- Temperatura máxima agua 90°C / ambiental 60°C
- Semiautomáticos (manual): válvula selectora que acciona la limpieza a contracorriente
- Automáticos cronométricos: el filtro dispone de un mecanismo con motor comandado por tiempo a través de un circuito electrónico. Se puede programar una frecuencia de lavados entre 8 y 999 horas.

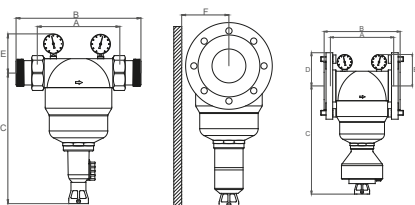

CÓDIGO	DIMENSIONES (mm)					
	A	B	C	D	E	F
<b>SEMI-AUTOMÁTICOS</b>						
FI-2016-10	210	317	346	-	99	95
FI-2016-12	210	252	346	94	99	104
FI-2016-14	210	252	358	100	105	110
FI-2016-16	210	252	358	110	105	120
<b>AUTOMÁTICOS</b>						
FI-2018-10	210	317	332	-	99	95
FI-2018-12	210	252	332	94	99	104
FI-2018-14	210	252	344	100	105	110
FI-2018-16	210	252	344	110	105	120

CÓDIGO	MODELO	CONEX.	CAUDAL MÁX. (m <sup>3</sup> /h)	PESO (Kg)	FAM.	PVP
<b>SEMI-AUTOMÁTICOS</b>						
FI-2016-10	Easy Max Plata 2"	2"	30	13,5	B	2.228,00 €
FI-2016-12	Easy Max Plata 2 1/2"	DN 65	38	15,1	B	2.334,00 €
FI-2016-14	Easy Max Plata 3"	DN 80	44	16,3	B	4.180,00 €
FI-2016-16	Easy Max Plata 4"	DN 100	48	17,3	B	4.286,00 €

<b>AUTOMÁTICOS</b>						
FI-2018-10	Easy Max Plata/A 2"	2"	30	14,8	B	4.774,00 €
FI-2018-12	Easy Max Plata/A 2 1/2"	DN 65	38	16,4	B	5.241,00 €
FI-2018-14	Easy Max Plata/A 3"	DN 80	44	17,6	B	6.376,00 €
FI-2018-16	Easy Max Plata/A 4"	DN 100	48	18,6	B	6.503,00 €

CÓDIGO	MODELO	FAM.	PVP
CA-2005-20	Cartucho 50 micras Easy Max Plata	B	630,00 €

Nota: Es recomendable un cambio de cartuchos anual por mantenimiento

PVP IVA no incluido. Solo para profesionales • Los precios de este catálogo-tarifa están sujetos a posibles modificaciones por el incremento continuo en las materias primas y el cambio de tarifas de nuestros proveedores • Este catálogo-tarifa lleva solamente una pequeña parte de productos de cada proveedor. Para otros productos, consúltenos o infórmese a través de la página web correspondiente.

## SDDF - SEPARADOR HIDRÁULICO MULTIFUNCIÓN



Separador hidráulico multifunción con cuerpo en acero y baja pérdida de carga. Además de la función de aguja hidráulica, tiene las funciones de separador magnético de suciedad y purgador. El separador independiza el caudal y la presión del circuito primario y secundario, eliminando también las microburbujas de aire, lodos e impurezas, tanto metálicas como no, presentes en el circuito. Conexiones bridadas desde DN50 hasta DN300, según PN16 (DIN2633 / EN1092). Presión máxima de trabajo PN10. Temperatura de 0°C a 110°C.

Código	DN	Caudal Máximo	Cant.	PVP/€
<b>SDDF050W</b>	DN50	12,50 m <sup>3</sup> /h	1	2888,90
<b>SDDF065W</b>	DN65	20,00 m <sup>3</sup> /h	1	3340,50
<b>SDDF080W</b>	DN80	27,00 m <sup>3</sup> /h	1	4523,80
<b>SDDF100W</b>	DN100	47,00 m <sup>3</sup> /h	1	5016,40
<b>SDDF125W</b>	DN125	72,00 m <sup>3</sup> /h	1	8356,90
<b>SDDF150W</b>	DN150	108,00 m <sup>3</sup> /h	1	8924,20
<b>SDDF200W</b>	DN200	180,00 m <sup>3</sup> /h	1	14172,10
<b>SDDF250W</b>	DN250	288,00 m <sup>3</sup> /h	1	34872,30
<b>SDDF300W</b>	DN300	405,00 m <sup>3</sup> /h	1	44572,90

### CARCASA AISLANTE

Código	Descripción	Modelo Separador multifunción	Cant.	PVP/€
<b>TBX050A01</b>	Carcasa aislante para SDDF DN50	SDDF050W	1	441,90
<b>TBX065A01</b>	Carcasa aislante para SDDF DN65	SDDF065W	1	441,90
<b>TBX080A01</b>	Carcasa aislante para SDDF DN80	SDDF080W	1	702,00
<b>TBX100A01</b>	Carcasa aislante para SDDF DN100	SDDF100W	1	702,00
<b>TBX125A01</b>	Carcasa aislante para SDDF DN125	SDDF125W	1	1159,40
<b>TBX150A01</b>	Carcasa aislante para SDDF DN150	SDDF150W	1	1159,40

## ONEFLOW® SERIE OFTWH-R



Sistema de prevención contra la formación de cal OneFlow® Serie OFTWH-R, de marca WATTS, con cartucho incluido. Mejora la eficiencia de los aparatos para ACS y de los componentes de las instalaciones hidráulicas aguas abajo, previniendo la formación de los depósitos de cal en las superficies internas de las tuberías. **Caudal máximo: 23 l/min**; presión máxima: 6,2 bar; temperatura máxima: 38°C y temperatura mínima: 5°C. Acoplamiento: 3/4".

Código	Descripción	Cant.	PVP/€
<b>S0002188EU</b>	Sistema de prevención contra la formación de cal OneFlow® (cartucho incluido) 3/4"- 190x190x630mm	1	558,00
<b>S0002189EU</b>	Cartucho OneFlow® para el modelo OFTWH-R (2 años de vida útil)	1	246,80

## ONEFLOW® SERIE OFTWH



Sistema de prevención contra la formación de cal OneFlow® Serie OFTWH, de marca WATTS, con cartucho incluido. Mejora la eficiencia de los aparatos para ACS y de los componentes de las instalaciones hidráulicas aguas abajo, previniendo la formación de los depósitos de cal en las superficies internas de las tuberías. **Caudal máximo: 38 l/min**; presión máxima: 6,2 bar; temperatura máxima: 38°C y temperatura mínima: 5°C. Acoplamiento: 3/4".

Código	Descripción	Cant.	PVP/€
<b>S0002182EU</b>	Sistema de prevención contra la formación de cal OneFlow® (cartucho incluido) 3/4"- 190x190x630mm	1	742,80
<b>S0002183EU</b>	Cartucho OneFlow® para el modelo OFTWH (2 años de vida útil)	1	370,80

## WHOF2 – FILTRO DE DOS ETAPAS



Filtro de dos etapas de la serie WHOF2.

La primera etapa consiste en un cartucho de prefiltración con una malla de acero inoxidable de 50 micras mientras que la segunda etapa consiste en un cartucho filtrante de polipropileno con una capacidad de filtrado hasta 5 micras.

Retrolavado activado manualmente abriendo la válvula de drenaje.

Recipiente de PET transparente. Cabezal de polipropileno reforzado (melt blown).

Embudo de descarga con sistema anticontaminación por reflujo.

Temperatura máxima de funcionamiento: 45°C.

Temperatura mínima de funcionamiento: 4°C.

Presión máxima de funcionamiento: 8 bar.

Accesorios incluidos: soporte mural con tornillos y llave de desmontaje.

Conexión del cabezal 1" HxH. Incluye adaptadores para conexiones de 3/4" y 1 1/4".

El filtro puede montarse antes de los modelos One Flow para uso residencial (OFTWH - OFTWH-R - OFPSYS).

Recomendamos sustituir el cartucho de polipropileno (melt blown) cada 3/6 meses.

Código	Descripción	Pz.	Conf.	Cant.	PVP/€
<b>WHOF2</b>	Filtro autolimpiante de dos etapas - 390x232x107 mm	1	1	1	190,00
<b>MBCPP10SX5U-3</b>	Cartucho anticalcareo Melt Blown	3	1	1	40,00

# 7 FONTANERÍA

- |           |   |            |
|-----------|---|------------|
| <b>1</b>  | <b>ABRAZADERAS Y SISTEMAS DE FIJACIÓN</b><br><i>ATUSA, HYDRAFIX</i>   | <b>285</b> |
| <b>2</b>  | <b>SISTEMA FIRE RP</b><br><i>REPOLEN</i>  | <b>289</b> |
| <b>3</b>  | <b>ACCESORIOS DE LATÓN ROSCADO</b><br><i>ATUSA, INYECTOMETAL, SOBIME</i>  | <b>290</b> |
| <b>4</b>  | <b>TUBERÍA Y ACCESORIOS DE COBRE</b><br><i>MEDIDAS COBRE SANITARIO, SOBIME, STANDARD<br/>HIDRÁULICA</i>                   | <b>302</b> |
| <b>5</b>  | <b>ACCESORIOS DE COMPRESIÓN COBRE,<br/>MULTICAPA Y PEX</b><br><i>SOBIME</i>   | <b>305</b> |
| <b>6</b>  | <b>TUBERÍA MULTICAPA Y ACCESORIOS</b><br><i>AC-FIX, BARBI, EMMETI, POLYTHERM,<br/>STANDARD HIDRÁULICA</i>                 | <b>310</b> |
| <b>7</b>  | <b>TUBERÍA Y ACCESORIO PEX (POLIETILENO<br/>RETICULADO)</b><br><i>AC-FIX, BARBI, TRADESA</i>                              | <b>326</b> |
| <b>8</b>  | <b>TUBERÍA Y ACCESORIO PB (POLIBUTILENO)</b><br><i>STANDARD HIDRÁULICA</i>  | <b>339</b> |
| <b>9</b>  | <b>TUBERÍA Y ACCESORIO PPR (POLIPROPILENO)</b><br><i>POLYTHERM, REPOLEN</i>   | <b>340</b> |
| <b>10</b> | <b>TUBERÍA Y ACCESORIO PVC EVACUACIÓN<br/>(SB Y TEJA)</b><br><i>TARIFA TUBOS SERIE B, CREAMPLAST, JIMTEN,<br/>MOLECOR</i> | <b>342</b> |

Continúa >

# FONTANERÍA

- 11 TUBERÍA Y ACCESORIO PVC PRESIÓN** 371  
*CREARPLAST, HIDROTEN*
- 12 TUBERÍA Y ACCESORIOS EVACUACIÓN INSONORIZADA** 378  
*CREARPLAST, JIMTEN, MOLECOR*
- 13 TUBERÍA (POLIETILENO) Y ACCESORIOS DE PE Y LATÓN** 397  
*ATUSA, CREARPLAST, GENEBRE, HIDROTEN, PLASSON*
- 14 TUBERÍA (POLIETILENO) Y ACCESORIO PE ELECTROSOLDABLE** 410  
*ATUSA, PLASSON, REPOLEN*
- 15 BATERÍAS DE CONTADORES Y COMPLEMENTOS** 416  
*BATERÍAS DEL SURESTE, REPOLEN*
- 16 VÁLVULAS, GRIFOS DE CONTROL Y COMPLEMENTOS** 420  
*GESCOPLUS, ARCO, ATUSA, GENEBRE, STANDARD HIDRÁULICA, SYVECO, TMM, WATTS*
- 17 BOMBAS Y GRUPOS DE PRESIÓN Y COMPLEMENTOS** 451  
*GESCOPLUS, DAB, ESPA, SYVECO*
- 18 CONEXIONES FLEXIBLES** 464  
*TUCAI*
- 19 DEPÓSITOS DE AGUA, GASÓLEO, DEPURACIÓN Y ESTACIONES DE BOMBEO** 479  
*JIMTEN, RIKUTEK, SCHUTZ, SFA SANITRIT*
- 20 ADHESIVOS, LIMPIADORES Y SILICONAS** 496  
*GESCOPLUS, COLLAK, HENKEL*
- 21 SUMIDEROS, CANALETAS, REJILLAS Y ARQUETAS DE SUELO Y CANAL TEJADO** 501  
*CREARPLAST, HYDRAFIX, JIMTEN, MOLECOR*
- 22 SIFONES** 511  
*GESCOPLUS, CREARPLAST, JIMTEN*
- 23 HERRAMIENTAS** 515  
*ROTHENBERGER*

Los Sistemas de Fijación son una familia de productos considerada como un complemento importante dentro del catálogo de **ATUSA**.

Dentro de esta familia se intenta avanzar con una gama cada vez más variada –abrazaderas metálicas, isofónicas, reforzadas, PVC, fijaciones para sanitarios.

Incluimos abrazaderas que sirven para asegurar tuberías o conductos de cualquier tipo, ya sean en posición vertical, horizontal o suspendida en una pared, guía o techo.



LAS MÁS EXIGENTES **CERTIFICACIONES**

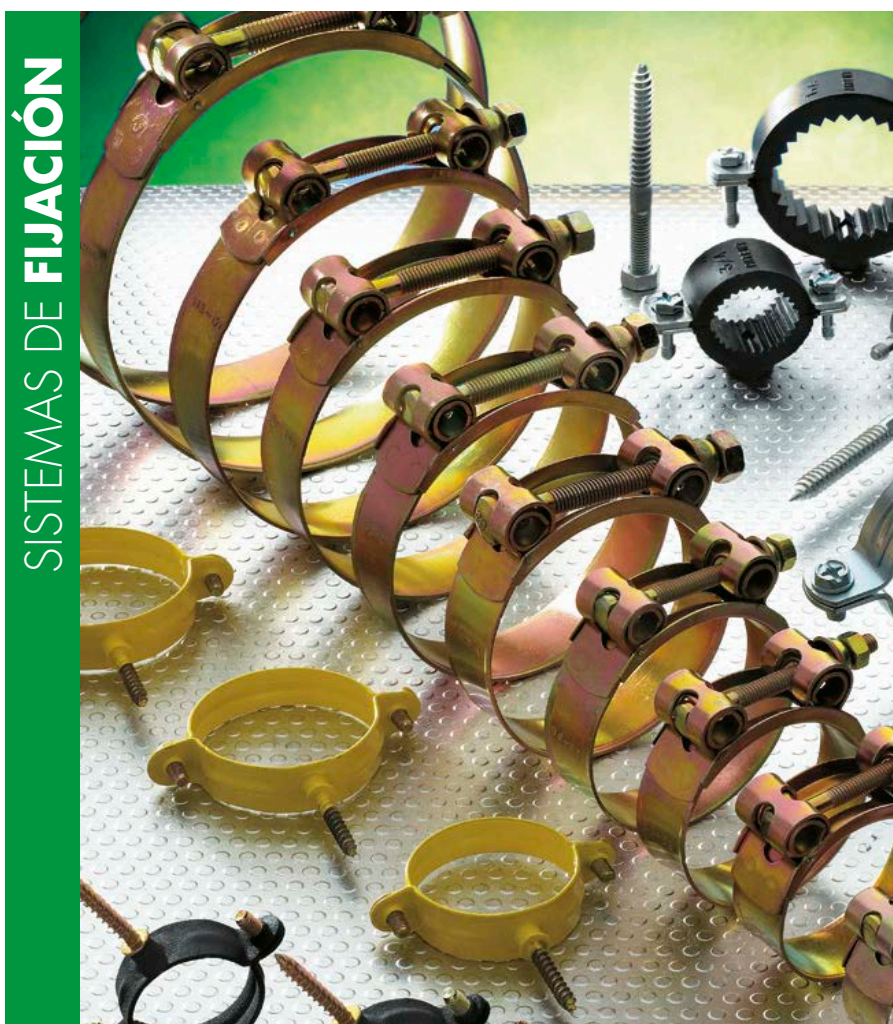

**SISTEMAS DE FIJACIÓN**

PVP IVA no incluido. Solo para profesionales • Los precios de este catálogo-tarifa están sujetos a posibles modificaciones por el incremento continuo en las materias primas y el cambio de tarifas de nuestros proveedores • Este catálogo-tarifa lleva solamente una pequeña parte de productos de cada proveedor. Para otros productos, consúltenos o infórmese a través de la página web correspondiente.

**ABRAZADERA M8 HYDRA 8000**

M8 HYDRA 8000 CLAMP

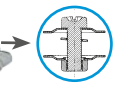
 Modelo patentado  
Patented model

 Tornillos y tuercas  
imperdibles M6  
Safety screws & nuts M6

Ref. 1800

Referencia	Ø (mm)	□	€ u.
1800090	90	50	2,199
1800110	110	50	2,175
1800125	125	50	2,304
1800160	160	50	3,380

 Acero galvanizado  
Galvanized steel

 Tornillos imperdibles  
Safety screws

 Plástico  
Plastic

**ABRAZADERA M8 + M10 HYDRAMIX**

M8 + M10 HYDRAMIX TYPE CLAMP

 Acero cincado  
Zinc plated

 Tornillos imperdibles  
Safety screws

 Cobre  
Copper

 Acero  
Steel

 Plástico  
Plastic

Ref. 1401

Referencia	Ø (mm)	P"	□	€ u.
1401022	22	1/2	50	0,863
1401026	26	3/4	50	0,921
1401035	35	1"	50	0,981
1401040	40-42	1" 1/4	50	1,079
1401048	48-50	1" 1/2	25	1,213
1401060	60	2"	25	1,341
1401110	110		50	1,703

**ABRAZADERA ISOFÓNICA M8 + M10 HYDRAMIX**

M8 + M10 HYDRAMIX TYPE CLAMP WITH EPDM RUBBER

 Cincado + Caucho EPDM  
Zinc plated + EPDM Rubber

 Cobre  
Copper

 Acero  
Steel

 Plástico  
Plastic

 Acero cincado  
Zinc plated

 Tornillos imperdibles  
Safety screws

 Caucho  
Rubber

 Reducción de sonido  
Sound reduction

Ref. 1511

Referencia	Ø (mm)	P"	□	€ u.
1511022	22	1/2	50	0,990
1511028	28	3/4	50	1,091
1511035	35	1"	50	1,166
1511040	40-42	1" 1/4	50	1,265
1511048	48-50	1" 1/2	25	1,416
1511060	60	2"	25	1,588
1511075	75	2" 1/2	50	1,805
1511090	90	3"	50	1,966
1511110	110		50	2,522

**BRIDAS NEGRAS / TACO BRIDA**

BLACK NYLON CABLE TIES / CABLE TIES ANCHOR

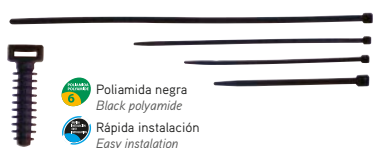
 Poliamida negra  
Black polyamide

 Rápida instalación  
Easy installation

Ref. 2990

Referencia	M (mm)	□	€ u.
299036200	3,6 x 200	1000	0,050
299036290	3,6 x 290	1000	0,111
299048200	4,8 x 200	1000	0,064
299048290	4,8 x 290	1000	0,100
299048360	4,8 x 360	1000	0,183
2999TB8N	T. brida Ø8	1000	0,059

 Las medidas indicadas son aproximadas y pueden variar ligeramente en función de la disponibilidad.  
Measures shown are approximate. They may vary depending on availability.

**TIRAFONDO DOBLE ROSCA (DOWELL)**

DOUBLE THREADED SCREW (DOWELL)

 Acero cincado  
Zinc plated

Ref. 2103

Referencia	R/L (mm)	□	€ u.
210308080	M-8 x 80	100	0,266
210308090	M-8 x 90	100	0,297

**COLLARÍN INTUMESCESTE**

INTUMESCENT COLLAR RF: EI 240/EI 180



Según norma UNE 13501 - 2:2009 + A1:2010.

Ref. 22600

Referencia	Ø (mm)	□	€ u.
22600110	110	1	46,865
22600125	125	1	68,541
22600160	160	1	96,320

 Acero pintura epoxi rojo  
Steel epoxy paint red

 Material intumescente  
Intumescent material

 Plástico  
Plastic

PVP IVA no incluido. Solo para profesionales • Los precios de este catálogo-tarifa están sujetos a posibles modificaciones por el incremento continuo en las materias primas y el cambio de tarifas de nuestros proveedores • Este catálogo-tarifa lleva solamente una pequeña parte de productos de cada proveedor. Para otros productos, consúltenos o infórmese a través de la página web correspondiente.



## ABRAZADERA M6

M6 CLAMP



**M** Acero bicromatado  
Yellow zinc plated

**A** Apertura lateral  
Lateral opening

Ref. 1100

Referencia	Ø (mm)	□	€ u.
110015	15	100	0,268
110018	18	100	0,286
110022	22	100	0,306
110025	25	100	0,324
110028	28	100	0,337
110032	32	50	0,382
110040	40	50	0,467

## ABRAZADERA ISOFÓNICA M6 G/E

M6 CLAMP WITH RUBBER



Ref. 1107

Referencia	Ø (mm)	□	€ u.
110715	15	100	0,456
110718	18	100	0,479
110722	22	100	0,521
110728	28	100	0,604

## ABRAZADERA M6 CTF NEGRA PINTADA CON TIRAFONDO

M6 BLACK PAINTED CLAMP WITH CONNECTING SCREW



**M** Acero con recubrimiento negro  
Black painted steel

**A** Apertura lateral  
Lateral opening

**T** Tubo gas  
Gas pipe

Ref. 1103

Referencia	Ø (mm)	□	€ u.
110315	15	100	0,549
110318	18	100	0,570
110322	22	100	0,613



## TIRAFONDO ABRAZADERA

CONNECTING SCREW



**M** Acero cincado  
Zinc plated

Ref. 2100

Referencia	R/L (mm)	□	€ u.
2100630	M-6 x 30	100	0,103
2100840	M-8 x 40	100	0,282

## SOPORTE DE RADIADOR

RADITATOR SUPPORT



Modelo patentado  
Patented model.



**M** Acero cincado  
Zinc plated



En bolsa de 2 unidades  
In bag of 2 units

Ref. 2400

Referencia	T	D	□	€ bolsa
2400M	M	Soporte triangular regulable	50 bolsa	3,601

## BOLSAS DE SANITARIO

SANITARY SET

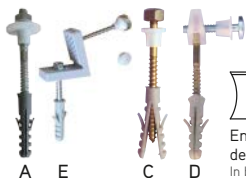

En bolsa de 2 unidades  
In bag of 2 units

Ref. 2500

Referencia	T	D	□	€ bolsa
2500A08	A	Lavabo 8 x 100 T. Hierro	150 bols.	1,364
2500A10	A	Lavabo 10 x 110 T. Hierro	150 bols.	2,052
2500E	E	B. 2 ud. Fijación WC horizontal	50 bols.	6,888
2500CB	C	Vertical 5 x 75 Bicromatado	250 bols.	0,997
2500CL	C	Vertical 5 x 75 Latón	250 bols.	2,575
2500CITL	C	Vertical 5 x 75 Inox T. Latón	100 bols.	3,177
2500D	D	Horizontal (tipo góndola)	200 bols.	1,651

PVP IVA no incluido. Solo para profesionales • Los precios de este catálogo-tarifa están sujetos a posibles modificaciones por el incremento continuo en las materias primas y el cambio de tarifas de nuestros proveedores • Este catálogo-tarifa lleva solamente una pequeña parte de productos de cada proveedor. Para otros productos, consúltenos o infórmese a través de la página web correspondiente.

## ABRAZADERA MÚLTIPLE HYDRA 1000

HYDRA 1000



Ref. 1329B

Referencia	Ø (mm)	Color				€ u.
132915B	15-18	Blanco	15-18	15-18	100	0,308
132920B	20-25	Blanco	22	20-25	50	0,370
132925B	25-32	Blanco	28	25-32	50	0,490

Ref. 1329G

Referencia	Ø (mm)	Color				€ u.
132915G	15-18	Gris	15-18	15-18	100	0,308
132920G	20-25	Gris	22	20-25	50	0,370
132925G	25-32	Gris	28	25-32	50	0,490



Poliamida - Nylon  
Polyamide



Rápida instalación  
Easy installation



Libre de halógenos  
Halogen free



Reducción de sonido  
Sound reduction



Ultravioleta  
Ultraviolet

## ABRAZADERA CIERRE NYLON

NYLON CLOSING CLAMP



Ref. 1333

Referencia	Ø (mm)		€ u.
133316	16	100	0,347
133320	20	100	0,413
133322	22	100	0,424
133325	25	100	0,463
1333GM2	Guía met. 2 m	20	6,496



Poliamida  
Polyamide



Rápida instalación  
Easy installation



Libre de halógenos  
Halogen free



Ultravioleta  
Ultraviolet

## ABRAZADERA CIERRE

CLOSING CLAMP



Ref. 1300

Referencia	Ø (mm)		€ u.
130020	20	100	0,500
130022	22	100	0,506
130025	25	50	0,557
130032	32	50	0,643
1300GM	Guía met. 1 m	50	6,337



PVC autoextinguible  
self-extinction PVC



Rápida instalación  
Easy installation

## CLIP M6 - NYLON

M6 SINGLE PLASTIC CLIP



Ref. 1311

Referencia	Ø (mm)		€ u.
131115	15	100	0,322
131118	18	100	0,395
131122	22	100	0,414
131125	25	100	0,428



Poliamida - Nylon  
Polyamide



Rápida instalación  
Easy installation



Libre de halógenos  
Halogen free



Casquillo de latón  
Brass socket



Ultravioleta  
Ultraviolet

## CLIP DOBLE M6 - NYLON

M6 DOUBLE PLASTIC CLIP



Ref. 1312

Referencia	Ø (mm)		€ u.
131215	15	50	0,528
131218	18	50	0,648
131222	22	50	0,699



Poliamida - Nylon  
Polyamide



Rápida instalación  
Easy installation



Libre de halógenos  
Halogen free



Casquillo de latón  
Brass socket



Ultravioleta  
Ultraviolet

PVP IVA no incluido. Solo para profesionales • Los precios de este catálogo-tarifa están sujetos a posibles modificaciones por el incremento continuo en las materias primas y el cambio de tarifas de nuestros proveedores • Este catálogo-tarifa lleva solamente una pequeña parte de productos de cada proveedor. Para otros productos, consúltenos o infórmese a través de la página web correspondiente.



# REPOLEN



MADE IN SPAIN

## SISTEMA REPOLEN FIRE



RESISTENCIA AL FUEGO B-s1, d0



LIGEREZA



EVITA LAS OBSTRUCCIONES EN  
LOS ROCIADORES



REDUCCIÓN DE COSTES DE  
LA INSTALACIÓN



LIBRE DE HALÓGENOS



ADAPTABILIDAD

La excelente resistencia del latón frente a la corrosión y a las altas temperaturas, convierten a esta aleación en un material ideal para su uso en la distribución y suministro del agua.

**ATUSA**, siguiendo la política de ofrecer productos de acuerdo con los más exigentes estándares de calidad, presenta un amplio abanico de racores de latón y soluciones para la conexión de diferentes tipos de tuberías.



LAS MÁS EXIGENTES **CERTIFICACIONES**

ACCESORIOS DE **LATÓN**



PVP IVA no incluido. Solo para profesionales • Los precios de este catálogo-tarifa están sujetos a posibles modificaciones por el incremento continuo en las materias primas y el cambio de tarifas de nuestros proveedores • Este catálogo-tarifa lleva solamente una pequeña parte de productos de cada proveedor. Para otros productos, consúltenos o infórmese a través de la página web correspondiente.

**INYECTOMETAL S.A.**

**Empresa constituida en 1954.**

**Dedicada a la estampación  
y mecanización de  
racorería estampada.**

**Nuestros productos están  
fabricados por el sistema de  
estampación y el material  
cumple con los requisitos de  
la norma EN 12.165.**

**Designación CW 617 cuyas  
características mecánicas son:**

**Resist. Tracción .. 350 N/n/m<sup>2</sup> Min.  
Alargamiento A 5 .. 15% Min.  
Dureza HB .. 80% Aprox.**

**COMPOSICIÓN QUÍMICA**

**Cobre .... 59 -60 %  
Plomo ... 1.6-2.5 Max  
Aluminio ... 0.05 Max.  
Hierro ... 0.3 Max.  
Niquel ... 0.3 Max.  
Estaño .. 0.3 Max.**

**[www.inyectometal.com](http://www.inyectometal.com)**





**RACORES DE LATÓN - TUERCA LOCA**
**13 ALARGO CON TUERCA LOCA**

	Código	Medidas	Bolsa	Caja ext.	Precio
	013202	M 1/2" - T.L. 1/2"	10		4,8591 €
	013303	M 3/4" - T.L. 3/4"	10	200	6,5768 €
	013404	M 1" - T.L. 1"		100	9,5189 €







**15 CONO CONTADOR PARA TUERCA LOCA CON PRECINTO**

	Código	Medidas	Bolsa	Caja ext.	Precio
	015303	M 3/4" - T.L. 3/4"	10	250	7,7482 €
	015404	M 1" - T.L. 1"			10,3115 €

**72 CODO CON TUERCA LOCA**

	Código	Medidas	Bolsa	Caja ext.	Precio
	072004-HH	T.L.1" - T.L.1"			14,3317 €
	072002-MH	M 1/2" - T.L. 1/2"	10	300	3,6860 €
	072003-MH	M 3/4" - T.L. 3/4"	10	150	5,5658 €
	072004-MH	M 1" - T.L. 1"			10,2958 €
	072203-MH	M 1/2" - T.L. 3/4"	10		5,4113 €

**98 TE MACHO CON TUERCA LOCA**

	Código	Medidas	Bolsa	Caja ext.	Precio
	0980013	M 3/4" - M 3/4" - T.L. 3/4"	5	150	7,4505 €
	0980014	M 1" - M 1" - T.L. 1"		65	12,0732 €
	0980103	M 3/4" - T.L. 3/4" - M 3/4"	5	150	7,4505 €
	0980104	M 1" - T.L. 1" - M 1"		100	12,0732 €
	0980113	M 3/4" - T.L. 3/4" - T.L. 3/4"	5	150	10,9723 €
	0980114	M 1" - T.L. 1" - T.L. 1"		60	16,3122 €
	0981013	T.L. 3/4" - M 3/4" - T.L. 3/4"	5	150	10,9723 €
	0981014	T.L. 1" - M 1" - T.L. 1"			16,3122 €
	0981113	T.L. 3/4" - T.L. 3/4" - T.L. 3/4"	5	150	13,5933 €
	0981114	T.L. 1" - T.L. 1" - T.L. 1"		50	19,4621 €
	098130203	M3/4"-M1/2" eurocono-T.L.3/4"	5	120	7,8230 €
	098130203-JP	M3/4"-M1/2" j.plana-T.L.3/4"	5	120	7,8230 €

**99 JUNTA PLANA PARA TUERCA LOCA**

	Código	Medidas	Bolsa	Caja ext.	Precio
	099002	T.L. 1/2" (18,5x11x2,5 mm)	100		0,5191 €
	099003	T.L. 3/4" (24x16x3 mm)	100		0,7198 €

PVP IVA no incluido. Solo para profesionales • Los precios de este catálogo-tarifa están sujetos a posibles modificaciones por el incremento continuo en las materias primas y el cambio de tarifas de nuestros proveedores • Este catálogo-tarifa lleva solamente una pequeña parte de productos de cada proveedor. Para otros productos, consúltenos o infórmese a través de la página web correspondiente.

**RACORES DE LATÓN PARA ROSCAR**
**33 ENLACE CONTRA ROSCA MM**

Código	Medidas	Bolsa	Caja ext.	Precio
033012	1/8"	25	1000	1,0221 €
033011	1/4"	25	1000	1,0582 €
033001	3/8"	25	1000	1,2813 €
033002	1/2"	25	800	1,3923 €
033003	3/4"	25	400	2,3612 €
033004	1"	10	200	4,1195 €
033005	1.1/4"	10	120	7,0826 €
033006	1.1/2"	5	80	9,2619 €
033007	2"		50	14,8575 €
033008	2.1/2"		30	23,6202 €
033009	3"		20	34,7757 €
033040	4"		10	116,4184 €
033003-JP	3/4" - int.D17	10	300	3,7539 €
033004-JP	1" - int.D23	10	150	6,0111 €
033005-JP	1.1/4" - int.D31			10,4369 €

**33R ENLACE CONTRA ROSCA REDUCIDO MM**

Código	Medidas	Bolsa	Caja ext.	Precio
0331211	1/8" x 1/4"	25	1000	1,0736 €
033121	1/8" x 3/8"	25	1000	1,3958 €
033111	1/4" x 3/8"	25	1000	1,2724 €
033112	1/4" x 1/2"	25	1000	1,5601 €
033102	3/8" x 1/2"	25	800	1,4010 €
033203	1/2" x 3/4"	25	500	1,9192 €
033213	1/2" x 7/8"			3,1425 €
033204	1/2" x 1"	10	300	3,3826 €
033205	1/2" x 1.1/4"	10	200	5,7961 €
033206	1/2" x 1.1/2"	10	150	7,4181 €
033207	1/2" x 2"	5	80	11,1821 €
033313	3/4" x 7/8	25	300	3,2580 €
033304	3/4" x 1"	10	250	3,5070 €
033305	3/4" x 1.1/4"	10	200	5,2668 €
033306	3/4" x 1.1/2"	10	150	7,0817 €
033307	3/4" x 2"	5	80	11,3203 €
033134	7/8" x 1"	10		4,3149 €
033405	1" x 1.1/4"	10	180	5,6385 €
033406	1" x 1.1/2"	10	120	7,1507 €
033407	1" x 2"	5	80	11,9765 €
033506	1.1/4" x 1.1/2"	10	100	8,2062 €
033507	1.1/4" x 2"	5	70	11,8723 €
033607	1.1/2" x 2"	5	70	12,3851 €
033609	1.1/2" x 3"			35,5354 €
033708	2" x 2.1/2"		35	23,9502 €
033709	2" x 3"		30	37,0289 €
033809	2.1/2" x 3"		25	36,2298 €
033840	2.1/2" x 4"		20	120,2403 €
033940	3" x 4"		15	127,5245 €

**62 RACOR MARSELLA**

Código	Medidas	Bolsa	Caja ext.	Precio
062001	3/8"	25	1000	1,1551 €
062002	1/2"	25	750	1,5236 €
062003	3/4"	25	400	2,4129 €
062004	1"	10	200	3,7398 €
062005	1.1/4"	10	150	6,0393 €
062006	1.1/2"	5	100	8,6478 €
062007	2"	5	60	12,6496 €
062008	2.1/2"		32	25,3348 €
062222	1/2" x 2 cm	25	500	1,9642 €
062322	1/2" x 3 cm	25	400	2,4054 €
062022	1/2"	25	500	1,8358 €

**62R RACOR MARSELLA M REDUCIDO**

Código	Medidas	Bolsa	Caja ext.	Precio
0621211	M 1/8" x H 1/4"	25	1000	1,2889 €
062121	M 1/8" x H 3/8"	25	1000	1,9787 €
062111	M 1/4" x H 3/8"	25	1000	1,4361 €
062112	M 3/8" x H 1/2"	25	800	1,3861 €
062233	M 1/2" x H 3/4"	25	500	1,9973 €
062204	M 1/2" x H 1"	10	300	3,1503 €
062354	M 3/4" x H 1"	10	250	3,5010 €
062305	M 3/4" x H 1.1/4"	10	200	5,3672 €
062307	M 3/4" x H 2"		75	11,0162 €
062405	M 1" x H 1.1/4"	10	150	5,5047 €
062406	M 1" x H 1.1/2"	10	120	7,7591 €
062407	M 1" x H 2"		75	11,9193 €
062506	M 1.1/4" x H 1.1/2"	5	120	8,3866 €
062507	M 1.1/4" x H 2"		75	12,0327 €
062607	M 1.1/2" x H 2"	5	80	11,6840 €
062609	M 1.1/2" x H 3"			30,5884 €
062708	M 2" x H 2.1/2"	6	30	23,4168 €

**62R RACOR MARSELLA H REDUCIDO**

Código	Medidas	Bolsa	Caja ext.	Precio
0621112	M 1/4" x H 1/8"	25	1000	1,1921 €
062100	M 3/8" x H 1/4"	25	1000	1,5693 €
062221	M 1/2" x H 3/8"	25	800	1,4131 €
062342	M 3/4" x H 1/2"	25	500	2,5157 €
062463	M 1" x H 3/4"	10	250	3,9200 €

**75 ARO REDUCIDO MH CON VALONA HEXAGONAL**

Código	Medidas	Bolsa	Caja ext.	Precio
0751112	1/4" x 1/8"	25	1000	1,2869 €
075112	3/8" x 1/8"	25	1000	1,1208 €
075111	3/8" x 1/4"	25	1000	0,9988 €
075212	1/2" x 1/8"	25	1000	1,8031 €
075211	1/2" x 1/4"	25	1000	1,3724 €
075201	1/2" x 3/8"	25	1000	1,2354 €
075301	3/4" x 3/8"	25	400	1,7805 €
075302	3/4" x 1/2"	25	750	1,5287 €

PVP IVA no incluido. Solo para profesionales • Los precios de este catálogo-tarifa están sujetos a posibles modificaciones por el incremento continuo en las materias primas y el cambio de tarifas de nuestros proveedores • Este catálogo-tarifa lleva solamente una pequeña parte de productos de cada proveedor. Para otros productos, consúltenos o infórmese a través de la página web correspondiente.



**75 ARO REDUCIDO MH CON VALONA HEXAGONAL**

Código	Medidas	Bolsa	Caja ext.	Precio
075402	1" x 1/2"	25	400	3,0423 €
075403	1" x 3/4"	25	400	2,5420 €
075502	1.1/4" x 1/2"	10	250	5,6628 €
075503	1.1/4" x 3/4"	10	250	5,5311 €
075504	1.1/4" x 1"	10	250	4,6046 €
075602	1.1/2" x 1/2"	10	150	6,8346 €
075603	1.1/2" x 3/4"	10	150	6,5727 €
075604	1.1/2" x 1"	10	150	6,7529 €
075605	1.1/2" x 1.1/4"	10	150	5,1514 €
075702	2" x 1/2"	5	100	12,0479 €
075703	2" x 3/4"	5	100	12,8330 €
075704	2" x 1"	5	100	12,3201 €
075705	2" x 1.1/4"	5	60	12,7097 €
075706	2" x 1.1/2"	5	100	10,0024 €
075804	2.1/2" x 1"			26,8024 €
075805	2.1/2" x 1.1/4"			25,2297 €
075806	2.1/2" x 1.1/2"		50	23,3384 €
075807	2.1/2" x 2"		50	21,4335 €
075905	3" x 1.1/4"			49,5067 €
075906	3" x 1.1/2"			47,5956 €
075907	3" x 2"		30	40,9831 €
075908	3" x 2.1/2"		30	33,1295 €
075407	4" x 2"		15	85,5320 €
075408	4" x 2.1/2"		15	81,8037 €
075409	4" x 3"		15	79,5597 €

**69 TAPÓN MACHO**

Código	Medidas	Bolsa	Caja ext.	Precio
069012	1/8"	25	1000	0,7843 €
069011	1/4"	25	1000	0,8884 €
069001	3/8"	25	1000	0,9650 €
069002	1/2"	25	1000	1,1468 €
069003	3/4"	25	600	1,8039 €
069004	1"	25	400	2,8257 €
069005	1.1/4"	10	250	4,0911 €
069006	1.1/2"	10	180	5,9736 €
069007	2"	5	100	8,5718 €
069008	2.1/2"		55	18,5325 €
069009	3"		50	24,4435 €
069040	4"		20	85,0863 €

**44 TAPÓN HEMBRA**

Código	Medidas	Bolsa	Caja ext.	Precio
044001	3/8"	25	1000	0,8259 €
044002	1/2"	25	1000	1,1195 €
044003	3/4"	25	700	1,5161 €
044004	1"	10	400	2,5020 €
044005	1.1/4"	10	250	4,1118 €
044006	1.1/2"	10	200	5,0856 €
044007	2"	5	120	8,9866 €

PVP IVA no incluido. Solo para profesionales • Los precios de este catálogo-tarifa están sujetos a posibles modificaciones por el incremento continuo en las materias primas y el cambio de tarifas de nuestros proveedores • Este catálogo-tarifa lleva solamente una pequeña parte de productos de cada proveedor. Para otros productos, consúltenos o infórmese a través de la página web correspondiente.

**15 CONJUNTO RACOR CONTADOR**

Código	Medidas	Bolsa	Caja ext.	Precio
015203	1/2" x 3/4"		200	4,3099 €
015213	1/2" x 7/8"		200	4,9818 €
015304	3/4" x 1"		150	6,7067 €
015405	1" x 1.1/4"			9,1244 €
015203-JP	1/2" x 3/4"		200	4,3099 €
015213-JP	1/2" x 7/8"		200	4,9818 €
015304-JP	3/4" x 1"		150	6,7067 €
015405-JP	1" x 1.1/4"		75	9,2935 €
015506-JP	1.1/4" x 1.1/2"			20,9694 €
015023	1/2" para tuerca 3/4"			7,1444 €
015034	3/4" para tuerca 1"			10,4062 €

**131 RACOR NÁUTICO PASACASCOS**

Código	Medidas	Bolsa	Caja ext.	Precio
131001	3/8" - 55 mm			9,2715 €
131002	1/2" - 65 mm			10,2427 €
131003	3/4" - 68 mm			15,4034 €
131004	1" - 84 mm			20,7794 €
131005	1.1/4" - 84 mm			27,5187 €
131006	1.1/2" - 85 mm			33,1423 €
131007	2" - 90 mm			53,0565 €

**31 RACOR PARA DEPÓSITO CUERPO CON TUERCA CORREDERA**

Código	Medidas	Bolsa	Caja ext.	Precio
031001-M	3/8"	10	500	2,9271 €
031002-M	1/2"	10	300	3,7120 €
031003-M	3/4"	10	200	5,5895 €
031004-M	1"	10	120	7,2637 €
031005-M	1.1/4"		80	11,8938 €
031006-M	1.1/2"		50	17,5870 €
031007-M	2"		20	32,1597 €
031008-M	2.1/2"			57,3517 €
031009-M	3"			86,9216 €

**66 MANGUITO HH**

Código	Medidas	Bolsa	Caja ext.	Precio
066001	3/8"	25	500	1,9052 €
066002	1/2"	25	500	2,2068 €
066003	3/4"	10	250	3,1830 €
066004	1"	10	150	4,6994 €
066005	1.1/4"	5	100	8,3061 €
066006	1.1/2"	5	70	11,5631 €
066007	2"		30	20,7590 €
066008	2.1/2"		25	41,8740 €
066009	3"		15	68,2283 €
066040	4"		10	128,8652 €

**8 MANGUITO HEXAGONAL**

	Código	Medidas	Bolsa	Caja ext.	Precio
	008001	3/8"	10	600	1,2003 €
	008002	1/2"	10	500	1,4885 €
	008003	3/4"	10	300	2,2603 €
	008004	1"	10	200	3,4375 €
	008011-ST	1/4"			3,0382 €

**67 CODO HH**

	Código	Medidas	Bolsa	Caja ext.	Precio
	067011	1/4"	10		1,9908 €
	067001	3/8"	25	500	2,1953 €
	067002	1/2"	25	300	3,3442 €
	067003	3/4"	10	200	5,0162 €
	067004	1"	10	100	9,1608 €
	067005	1.1/4"		65	15,0113 €
	067006	1.1/2"		45	21,2691 €
	067007	2"		25	31,4903 €
	067008	2.1/2"		12	65,1616 €
	067009	3"		8	107,9465 €
067040	4"		3	185,1352 €	

**67MH CODO MH**

	Código	Medidas	Bolsa	Caja ext.	Precio
	067011-MH	1/4"	10		1,8063 €
	067001-MH	3/8"	25	500	2,1264 €
	067002-MH	1/2"	25	300	3,4087 €
	067003-MH	3/4"	10	150	5,4350 €
	067004-MH	1"	10	100	8,9665 €
	067005-MH	1.1/4"		65	14,6281 €
	067006-MH	1.1/2"		45	22,2317 €
	067007-MH	2"		25	30,1770 €
	067008-MH	2.1/2"		12	79,2923 €
	067009-MH	3"		8	116,5001 €
067040-MH	4"		3	202,8937 €	

**68 TE HEMBRA**

	Código	Medidas	Bolsa	Caja ext.	Precio
	068011	1/4"	10		2,6239 €
	068001	3/8"	25	400	2,7602 €
	068002	1/2"	10	200	4,0461 €
	068003	3/4"	10	150	5,7188 €
	068004	1"	5	75	10,1825 €
	068005	1.1/4"		40	17,3119 €
	068006	1.1/2"		30	28,6876 €
	068007	2"		22	43,2078 €
	068008	2.1/2"		10	91,4563 €
	068009	3"		5	147,8742 €
068040	4"		3	240,0749 €	

PVP IVA no incluido. Solo para profesionales • Los precios de este catálogo-tarifa están sujetos a posibles modificaciones por el incremento continuo en las materias primas y el cambio de tarifas de nuestros proveedores • Este catálogo-tarifa lleva solamente una pequeña parte de productos de cada proveedor. Para otros productos, consúltenos o infórmese a través de la página web correspondiente.

**81 TUERCA UNIÓN TRES PIEZAS HH ESTÁNDAR CÓNICA**

Código	Medidas	Bolsa	Caja ext.	Precio
081002	1/2" - tuerca 1"		125	7,7457 €
081003	3/4" - tuerca 1.1/4"		75	12,7359 €
081004	1" - tuerca 1.1/2"		50	16,0944 €
081005	1.1/4" - tuerca 2"		30	25,8881 €
081006	1.1/2" - tuerca 2.1/4"		25	32,7754 €
081007	2" - tuerca 2.1/2"		15	34,7026 €
081008	2.1/2" - tuerca 3.1/2"		10	116,4210 €
081009	3" - tuerca 4"		8	233,2100 €

**81MH TUERCA UNIÓN TRES PIEZAS MH ESTÁNDAR CÓNICA**

Código	Medidas	Bolsa	Caja ext.	Precio
081001-MH	3/8"	10		7,1740 €
081002-MH	1/2" - tuerca 1"		125	8,1821 €
081003-MH	3/4" - tuerca 1.1/4"		60	13,0270 €
081004-MH	1" - tuerca 1.1/2"		50	17,6114 €
081005-MH	1.1/4" - tuerca 2"		30	28,3663 €
081006-MH	1.1/2" - tuerca 2.1/4"		25	35,9219 €
081007-MH	2" - tuerca 2.1/2"		15	40,2039 €
081008-MH	2.1/2" - tuerca 3.1/2"		10	119,3418 €
081009-MH	3" - tuerca 4"		8	235,7586 €

**ACCESORIOS DE LATÓN PARA RIEGO**
**22 RACOR DOS PIEZAS PARA MANGUERA**

Código	Medidas	Bolsa	Caja ext.	Precio
022002	1/2" - 14 mm*		500	2,8592 €
022010	5/8" - 16 mm			3,3635 €
022003	3/4" - 20 mm		350	3,7835 €
022004	1" - 25 mm		250	5,2646 €
022005	1.1/4" - 30 mm		100	8,4523 €
022006	1.1/2" - 35 mm		70	12,2318 €
022007	2" - 50 mm		40	29,5602 €

**30 ENTRONQUE MACHO PARA MANGUERA**

Código	Medidas	Bolsa	Caja ext.	Precio
030012	1/8" - 9 mm*	25		1,7549 €
030111	1/4" - 10 mm	25		1,7883 €
030112	1/4" - 12 mm	25		1,9207 €
030001	3/8" - 13 mm	25	1000	1,9649 €
030210	1/2" - 10 mm	25	500	1,9605 €
030212	1/2" - 12 mm	25	500	1,9591 €
030214	1/2" - 14 mm	25	500	1,9665 €
030216	1/2" - 16 mm	25	500	2,3009 €
030218	1/2" - 18 mm	25	500	2,1684 €
030220	1/2" - 20 mm	25	500	2,3769 €
030320	3/4" - 20 mm	10	300	3,0363 €
030325	3/4" - 22,5 mm	10	250	3,2096 €



**30 ENTRONQUE MACHO PARA MANGUERA**

Código	Medidas	Bolsa	Caja ext.	Precio
030425	1" - 25 mm	10	200	5,1646 €
030430	1" - 30 mm	10	150	5,8227 €
030005	1.1/4" - 35 mm	5	100	9,0654 €
030006	1.1/2" - 47 mm		50	16,1692 €
030007	2" - 58 mm		30	23,6600 €

**35 ENTRONQUE HEMBRA PARA MANGUERA**

Código	Medidas	Bolsa	Caja ext.	Precio
035210	1/2" - 10 mm	25	500	2,1116 €
035212	1/2" - 12 mm	25	500	2,1437 €
035214	1/2" - 14 mm	25	500	2,1116 €
035216	1/2" - 16 mm	25	500	2,1116 €
035218	1/2" - 18 mm	25	500	2,3141 €
035220	1/2" - 20 mm	25	500	2,3141 €
035325	3/4" - 25 mm	10	250	3,3619 €

**23 RACOR BARCELONA ENCHUFE RÁPIDO UNIONES MANGUERA**

Código	Medidas	Bolsa	Caja ext.	Precio
023020-M	20 mm (combinable u.rosca 1/2")		450	4,1292 €
023025-M	25 mm (combinable u.rosca 3/4")		300	6,0844 €
023030-M	30 mm (combinable u.rosca 1")		160	7,1481 €
023035-M	35 mm (combinable u.rosca 1.1/4")		100	16,2335 €
023040-M	40 mm		60	35,8085 €
023045-M	45 mm (combinable u.rosca 1.1/2")		50	20,9485 €
023050-M	50 mm		50	45,5932 €
023060-M	60 mm (combinable u.rosca 2")		30	48,3944 €



023202-M	1/2" (combinable u.manguera 20)		600	3,6634 €
023303-M	3/4" (combinable u.manguera 25)		400	5,3726 €
023404-M	1" (combinable u.manguera 30)		250	7,2207 €
023505-M	1.1/4" (combinable u.manguera 35)		150	11,3847 €
023606-M	1.1/2" (combinable u.manguera 45)		70	17,5162 €
023707-M	2" (combinable u.manguera 60)		40	25,2032 €

**COLECTORES**
**86 COLECTOR HH 50 mm ENTRE CENTROS SALIDA HEMBRA**

Código	Medidas	Bolsa	Caja ext.	Precio
0865023	HH 3/4" - 2 SALIDAS H1/2"		60	19,6316 €
0865033	HH 3/4" - 3 SALIDAS H1/2"		50	26,2062 €
0865043	HH 3/4" - 4 SALIDAS H1/2"		40	34,2309 €
0865053	HH 3/4" - 5 SALIDAS H1/2"		25	42,2217 €
0865063	HH 3/4" - 6 SALIDAS H1/2"		20	51,4850 €
0865024	HH 1" - 2 SALIDAS H1/2"		50	20,5440 €
0865034	HH 1" - 3 SALIDAS H1/2"		40	29,3389 €
0865044	HH 1" - 4 SALIDAS H1/2"		30	38,7108 €
0865054	HH 1" - 5 SALIDAS H1/2"		25	49,0436 €
0865064	HH 1" - 6 SALIDAS H1/2"		12	62,5565 €

**861 TE PARA TERMINAL COLECTOR**

Código	Medidas	Bolsa	Caja ext.	Precio
0861231	1/2" x 3/4" x 3/8"	5	40	7,1814 €
0861241	1/2" x 1" x 3/8"	5	60	8,2152 €

**87 COLECTOR MH 35 mm ENTRE CENTROS SALIDA MACHO**

Código	Medidas	Bolsa	Caja ext.	Precio
087023	3/4" x 2 SALIDAS M1/2"		100	9,8099 €
087033	3/4" x 3 SALIDAS M1/2"		60	14,6138 €
087043	3/4" x 4 SALIDAS M1/2"		50	21,9592 €
087053	3/4" x 5 SALIDAS M1/2"		40	27,8871 €
087024	1" x 2 SALIDAS M1/2"		60	14,5230 €
087034	1" x 3 SALIDAS M1/2"		40	19,1233 €
087044	1" x 4 SALIDAS M1/2"		30	28,6518 €
087054	1" x 5 SALIDAS M1/2"		30	34,7455 €

**VÁLVULAS Y ACCESORIOS**
**96 TE CINCO VÍAS**

Código	Medidas	Bolsa	Caja ext.	Precio
096834	1" x 1" x 1" - 83 mm		80	15,2914 €
096833	1" x 1" x 3/4" - 83 mm		80	15,1780 €
096924	1" x 1" x 1" - 92 mm		70	17,8264 €
096923	1" x 1" x 3/4" - 92 mm		70	18,7953 €
096124	1" x 1" x 1" - 120 mm		60	20,3273 €
096123	1" x 1" x 3/4" - 120 mm		60	21,9706 €

**52 VÁLVULA DE PIE COMPLETA**

Código	Medidas	Bolsa	Caja ext.	Precio
052001	3/8"			17,8069 €
052002	1/2"			9,4648 €
052003	3/4"			12,3796 €
052004	1"			15,4838 €
052005	1.1/4"			32,5524 €
052006	1.1/2"			45,7421 €
052007	2"			67,7119 €
052008	2.1/2"			145,9812 €
052009	3"			214,2382 €
052040	4"			329,7044 €





**54 VÁLVULA DE RETENCIÓN MM**

Código	Medidas	Bolsa	Caja ext.	Precio
054002	1/2"		400	5,8651 €
054003	3/4"		240	7,0437 €
054004	1"		160	9,2116 €



**105 VÁLVULA RETENCIÓN PANEL SOLAR**

Código	Medidas	Bolsa	Caja ext.	Precio
105003	3/4"		144	17,7791 €

**BEBEDEROS CERDOS**
**41-42 BEBEDERO PARA CERDOS**

	Código	Medidas	Bolsa	Caja ext.	Precio
	041001	3/8"	25		4,9568 €
	041002	1/2"	25		4,5290 €
	042000-M	1/2"	25	250	4,1784 €
	043000	1/2"	25	250	5,3741 €

**GRIFOS VARIOS**
**12 GRIFO FUENTE PÚBLICA**

	Código	Medidas	Bolsa	Caja ext.	Precio
	012102	1/2"		30	48,7945 €
	012203	3/4"		30	56,7750 €
	012204	1"		30	56,6831 €
	012304	1"		20	110,9338 €

**TUBO DE COBRE SANITARIO**
**TIRAS DE 5 m.**

<b>Medidas</b>	15 x 0,75	18 x 0,75	8 x 1	10 x 1	12 x 1	14 x 1	15 x 1	16 x 1
	18 x 1	22 x 1	28 x 1	35 x 1	42 x 1	54 x 1,2	64 x 1,5	76,1 x 1,5

Consultar precios

**TIRAS DE 2,5 m.**

<b>Medidas</b>	15x1	18x1	22x1
----------------	------	------	------

Consultar precios

**ROLLOS**

<b>Medidas</b>	8 x 1 R	10 x 1 R	12 x 1 R	14 x 1 R	15 x 1 R	16 x 1 R	18 x 1 R	22X1X25	22X1X50
----------------	---------	----------	----------	----------	----------	----------	----------	---------	---------

Consultar precios

**CROMADO**

<b>Medidas</b>	8x1x25	10x1x25	12x1x25
----------------	--------	---------	---------

Consultar precios

**TUBO DE COBRE PARA AIRE ACONDICIONADO Y REFRIGERACIÓN**
**ROLLOS**

<b>Medidas</b>	1/4X0,80	5/16X0,80	3/8X0,80	1/2X0,80	5/8X 0,80	5/8X1	3/4X0,80	3/4X1	7/8X1
----------------	----------	-----------	----------	----------	-----------	-------	----------	-------	-------

Consultar precios

**TIRAS**

<b>Medidas</b>	3/8X0,80	1/2X0,80	5/8X0,80	3/4X0,80	3/4X1	7/8X1	1X1
	1 1/8X1	1 3/8X1,25	1 5/8X1,25	2 1/8X1,25	2 5/8X1,65	3 1/8X1,65	

Consultar precios

**ROLLOS DE TUBO AISLADO**
**MONOTUBO**

<b>Medidas</b>	1/4	3/8	1/2	5/8	3/4
----------------	-----	-----	-----	-----	-----

Consultar precios

**BITUBO**

<b>Medidas</b>	1/4-3/8	1/4-1/2	1/4-5/8	3/8-1/2	3/8-5/8	3/8-3/4	1/2-3/4
----------------	---------	---------	---------	---------	---------	---------	---------

Consultar precios

PVP IVA no incluido. Solo para profesionales • Los precios de este catálogo-tarifa están sujetos a posibles modificaciones por el incremento continuo en las materias primas y el cambio de tarifas de nuestros proveedores • Este catálogo-tarifa lleva solamente una pequeña parte de productos de cada proveedor. Para otros productos, consúltenos o infórmese a través de la página web correspondiente.



**ACCESORIOS PARA TUBERÍA DE COBRE**
**340 Cu EMPALME UNIÓN 3 PIEZAS SOLDAR**

Código	Medidas	Bolsa	Caja ext.	Precio
G-340012	12	10		7,2584 €
G-340014	14	10		8,0564 €
G-340015	15	10	300	8,2216 €
G-340016	16	10	300	9,4684 €
G-340018	18	10	300	8,4824 €
G-340022	22	10	150	14,1192 €
G-340028	28		100	20,8016 €
G-340035	35		75	31,9376 €
G-340042	42		40	52,7912 €
G-340054	54		20	88,0604 €

**340 GCu EMPALME UNIÓN 3 PIEZAS HEMBRA SOLDAR**

Código	Medidas	Bolsa	Caja ext.	Precio
G-340121	12 x 3/8"	10		6,6952 €
G-340122	12 x 1/2"	10		8,6284 €
G-340141	14 x 3/8"	10		6,5916 €
G-340142	14 x 1/2"	10		8,3112 €
G-340152	15 x 1/2"	10	300	8,2760 €
G-340162	16 x 1/2"	10	300	8,8304 €
G-340163	16 x 3/4"			13,8500 €
G-340182	18 x 1/2"	10	300	8,1416 €
G-340183	18 x 3/4"	10	250	14,1836 €
G-340223	22 x 3/4"	10	300	12,6304 €
G-340224	22 x 1"	10	150	15,3856 €
G-340284	28 x 1"	5	100	20,5876 €

## STH

### CODO 90° HEMBRA - HEMBRA

5090/90Cu



### CURVA 45° HEMBRA - HEMBRA

5041/41Cu

Con certificado



Excepto:  
(\*) Certificado **NF**  
Hasta fin de existencias

### CURVA 90° MACHO - HEMBRA

5001A/1aCu



Ø	Cod	€
10	F090010	2,157
12	F090012	0,742
14	F090014	0,920
15	F090015	0,742
16	F090016	1,152
18	F090018	1,096
22	F090022	1,821
28	F090028	3,025
35	F090035	12,221
42	F090042	20,019
54	F090054	37,440

Ø	Cod	€
12	F081012	2,758
14	F081014	1,327
15	F081015	0,920
16	F081016	1,469
18	F081018	1,964
22	F081022	2,264
28	F081028	4,068
35	F081035	14,237
42	F081042	25,062
54	F081054	45,065
64	C0081064 (*)	70,500

Ø	Cod	€
12	F071012	1,311
14	F071014	1,205
15	F071015	1,045
16	F071016	1,273
18	F071018	1,61
22	F071022	2,244
28	F071028	6,209
35	F071035	18,287
42	F071042	27,448
54	F071054	50,195

### TE IGUAL HEMBRA

5130/130Cu



### CURVA HEMBRA - HEMBRA (puente salvatubos)

5085/85Cu

Con certificado



Excepto:  
(\*) Certificado **NF**  
Hasta fin de existencias

### MANGUITO HEMBRA - HEMBRA

5273



Ø	Cod	€
10	F130010	3,254
12	F130012	1,361
14	F130014	1,343
15	F130015	1,167
16	F130016	1,538
18	F130018	2,317
22	F130022	3,466
28	F130028	6,332
35	F130035	18,376
42	F130042	34,505
54	F130054	57,517

Ø	Cod	€
12	F085012	3,955
14	C0085014 (*)	8,828
15	F085015	4,881
18	F085018	13,159
22	F085022	17,634

Ø	Cod	€
10	F280010	0,600
12	F280012	0,505
14	F280014	0,559
15	F280015	0,464
16	F280016	0,639
18	F280018	0,714
22	F280022	1,162
28	F280028	2,109
35	F280035	5,224
42	F280042	9,981
54	F280054	16,619

PVP IVA no incluido. Solo para profesionales • Los precios de este catálogo-tarifa están sujetos a posibles modificaciones por el incremento continuo en las materias primas y el cambio de tarifas de nuestros proveedores • Este catálogo-tarifa lleva solamente una pequeña parte de productos de cada proveedor. Para otros productos, consúltenos o infórmese a través de la página web correspondiente.

**RACORES DE COMPRESIÓN PARA TUBO DE COBRE**
**350 UNIÓN TUBO - TUBO PARA BICONO**

	Código	Medidas	Bolsa	Caja ext.	Precio
	3500010	Ø10 x Ø10			4,5103 €
	3500012	Ø12 x Ø12			4,2359 €
	3500014	Ø14 x Ø14			5,4057 €
	3500015	Ø15 x Ø15	10		5,4463 €

**350 UNIÓN TUBO - TUBO PARA BICONO**

	Código	Medidas	Bolsa	Caja ext.	Precio
	3500016	Ø16 x Ø16		250	5,1147 €
	3500018	Ø18 x Ø18			6,2876 €
	3500022	Ø22 x Ø22	5		7,7122 €

**350R UNIÓN TUBO - TUBO REDUCIDO PARA BICONO**

	Código	Medidas	Bolsa	Caja ext.	Precio
	3501012	Ø10 x Ø12	10		5,0422 €
	3501014	Ø10 x Ø14			5,4157 €
	3501214	Ø12 x Ø14			5,4157 €
	3501215	Ø12 x Ø15			5,4157 €
	3501416	Ø14 x Ø16			5,4157 €
	3501618	Ø16 x Ø18			6,1628 €
	3501822	Ø18 x Ø22	10		7,4404 €

**352 UNIÓN TUBO MACHO PARA BICONO**

	Código	Medidas	Bolsa	Caja ext.	Precio	
	3521001	Ø10 x M3/8"	10		2,8248 €	
	3521201	Ø12 x M3/8"			2,8976 €	
	3521401	Ø14 x M3/8"			3,5212 €	
	3521002	Ø10 x M1/2"	10		2,9990 €	
	3521202	Ø12 x M1/2"			3,2634 €	
	3521402	Ø14 x M1/2"			3,6133 €	
	3521502	Ø15 x M1/2"	10		3,5622 €	
	3521602	Ø16 x M1/2"			3,4870 €	
	3521802	Ø18 x M1/2"	10	250	3,9722 €	
	3522202	Ø22 x M1/2"	5		5,6324 €	
	3521203	Ø12 x M3/4"			3,9722 €	
	3521403	Ø14 x M3/4"			3,9722 €	
	3521503	Ø15 x M3/4"			4,3226 €	
	3521603	Ø16 x M3/4"			3,9722 €	
	3521803	Ø18 x M3/4"	10		4,8773 €	
	3522203	Ø22 x M3/4"	5		5,4651 €	

**354 UNIÓN TUBO HEMBRA PARA BICONO**

	Código	Medidas	Bolsa	Caja ext.	Precio
	3541001	Ø10 x H3/8"	10		3,0558 €
	3541201	Ø12 x H3/8"			3,0367 €
	3541401	Ø14 x H3/8"			3,4209 €
	3541002	Ø10 x H1/2"	10		3,1763 €
	3541202	Ø12 x H1/2"			3,1763 €
	3541402	Ø14 x H1/2"			3,4888 €
	3541502	Ø15 x H1/2"	10		3,4888 €
	3541602	Ø16 x H1/2"			3,4888 €
	3541802	Ø18 x H1/2"	10	250	4,7655 €
	3541203	Ø12 x H3/4"			3,7043 €
	3541403	Ø14 x H3/4"			3,8799 €
	3541503	Ø15 x H3/4"			3,8799 €
	3541603	Ø16 x H3/4"			3,8799 €
	3541803	Ø18 x H3/4"			4,3212 €
	3542203	Ø22 x H3/4"	5		6,3146 €

**356 CODO TUBO - TUBO PARA BICONO**

	Código	Medidas	Bolsa	Caja ext.	Precio
	3560010	Ø10 x Ø10	10		4,7896 €
	3560012	Ø12 x Ø12	10	300	4,4359 €
	3560014	Ø14 x Ø14			5,9740 €
	3560015	Ø15 x Ø15	10		5,7606 €
	3560016	Ø16 x Ø16			5,7606 €
	3560018	Ø18 x Ø18	10		7,0561 €
	3560022	Ø22 x Ø22	5		11,5716 €
	3561516	Ø15 x Ø16		250	7,0686 €

**358 CODO TUBO MACHO PARA BICONO**

	Código	Medidas	Bolsa	Caja ext.	Precio
	3581001	Ø10 x M3/8"			3,3811 €
	3581201	Ø12 x M3/8"			3,1097 €
	3581202	Ø12 x M1/2"	10	250	4,4165 €
	3581402	Ø14 x M1/2"			4,0685 €
	3581502	Ø15 x M1/2"	10		3,9536 €
	3581602	Ø16 x M1/2"		200	3,9795 €
	3581802	Ø18 x M1/2"			4,8137 €
	3581203	Ø12 x M3/4"			4,8477 €
	3581403	Ø14 x M3/4"			4,8384 €
	3581503	Ø15 x M3/4"		200	4,6605 €
	3581603	Ø16 x M3/4"		200	4,7172 €
	3581803	Ø18 x M3/4"			5,4706 €
	3582203	Ø22 x M3/4"			8,2521 €

**360 CODO TUBO HEMBRA PARA BICONO**

	Código	Medidas	Bolsa	Caja ext.	Precio
	3601001	Ø10 x H3/8"			4,0150 €
	3601201	Ø12 x H3/8"			4,3440 €
	3601002	Ø10 x H1/2"	10		4,3858 €
	3601202	Ø12 x H1/2"			4,2623 €
	3601402	Ø14 x H1/2"			4,3017 €
	3601502	Ø15 x H1/2"	10		4,4200 €
	3601602	Ø16 x H1/2"			4,2623 €
	3601802	Ø18 x H1/2"			5,4926 €
	3601203	Ø12 x H3/4"			5,9466 €
	3601403	Ø14 x H3/4"			5,4926 €
	3601503	Ø15 x H3/4"			5,4926 €
	3601603	Ø16 x H3/4"			5,4926 €
	3601803	Ø18 x H3/4"			5,9496 €
	3602203	Ø22 x H3/4"	5		7,3468 €

**362 CODO MURAL TUBO HEMBRA PARA BICONO**

	Código	Medidas	Bolsa	Caja ext.	Precio
	3621202	Ø12 x H1/2"			5,5773 €
	3621402	Ø14 x H1/2"			5,3741 €
	3621502	Ø15 x H1/2"	10		5,5730 €
	3621602	Ø16 x H1/2"	10		5,8420 €

**364 TE TUBO PARA BICONO**

	Código	Medidas	Bolsa	Caja ext.	Precio
	3640010	Ø10 x Ø10 x Ø10	10		6,3632 €
	3640012	Ø12 x Ø12 x Ø12	10		6,3632 €
	3640014	Ø14 x Ø14 x Ø14			7,9619 €
	3640015	Ø15 x Ø15 x Ø15			8,1478 €
	3640016	Ø16 x Ø16 x Ø16			7,9619 €
	3640018	Ø18 x Ø18 x Ø18			9,8249 €
	3640022	Ø22 x Ø22 x Ø22			16,2604 €

**368 TE TUBO HEMBRA PARA BICONO**

	Código	Medidas	Bolsa	Caja ext.	Precio
	3681202	Ø12 x H1/2" x Ø12	10		6,9770 €
	3681402	Ø14 x H1/2" x Ø14			7,2340 €
	3681502	Ø15 x H1/2" x Ø15	10		7,2340 €
	3681602	Ø16 x H1/2" x Ø16			7,2340 €
	3681802	Ø18 x H1/2" x Ø18			9,1843 €
	3681203	Ø12 x H3/4" x Ø12			9,6052 €
	3681403	Ø14 x H3/4" x Ø14			9,6052 €
	3681503	Ø15 x H3/4" x Ø15			9,6052 €
	3681603	Ø16 x H3/4" x Ø16			9,6052 €
	3681803	Ø18 x H3/4" x Ø18			10,2556 €

**369 TAPÓN PARA BICONO**

	Código	Medidas	Bolsa	Caja ext.	Precio
	3690010	Ø10			2,9307 €
	3690012	Ø12			2,9307 €
	3690014	Ø14			3,2736 €
	3690015	Ø15			3,2736 €
	3690016	Ø16		500	3,2736 €
	3690018	Ø18			3,9428 €
	3690022	Ø22			4,8741 €

PVP IVA no incluido. Solo para profesionales • Los precios de este catálogo-tarifa están sujetos a posibles modificaciones por el incremento continuo en las materias primas y el cambio de tarifas de nuestros proveedores • Este catálogo-tarifa lleva solamente una pequeña parte de productos de cada proveedor. Para otros productos, consúltenos o infórmese a través de la página web correspondiente.

**RACORES PARA TUBO PEX Y MULTICAPA**
**150 UNIÓN TUBO INSERTO FIJO**

	Código	Medidas	Bolsa	Caja ext.	Precio
	1501600-N	16 x 2 mm	10	250	7,3200 €
	1502000-N	20 x 2 mm	10	150	12,1696 €

**152 UNIÓN TUBO MACHO INSERTO FIJO**

	Código	Medidas	Bolsa	Caja ext.	Precio
	1521602-N	M 1/2" x 16 x 2 mm	10	250	4,6415 €
	1521603-N	M 3/4" x 16 x 2 mm	10	250	5,3079 €
	1522002-N	M 1/2" x 20 x 2 mm	10	200	5,9508 €
	1522003-N	M 3/4" x 20 x 2 mm	10	200	6,9859 €

**154 UNIÓN TUBO HEMBRA INSERTO FIJO**

	Código	Medidas	Bolsa	Caja ext.	Precio
	1541602-N	H 1/2" x 16 x 2 mm	10	250	4,5391 €
	1541603-N	H 3/4" x 16 x 2 mm	10	250	5,4796 €
	1542002-N	H 1/2" x 20 x 2 mm	10	200	7,3265 €
	1542003-N	H 3/4" x 20 x 2 mm	10	150	7,5495 €

**156 CODO TUBO TUBO INSERTO FIJO**

	Código	Medidas	Bolsa	Caja ext.	Precio
	1561600-N	16 x 16 x 2 mm	10	200	8,1253 €
	1562000-N	20 x 20 x 2 mm	10	150	10,6314 €

**158 CODO TUBO MACHO INSERTO FIJO**

	Código	Medidas	Bolsa	Caja ext.	Precio
	1581602-N	M 1/2" x 16 x 2 mm	10	200	5,6606 €
	1581603-N	M 3/4" x 16 x 2 mm	10	200	6,2396 €
	1582002-N	M 1/2" x 20 x 2 mm	10	150	7,2384 €
	1582003-N	M 3/4" x 20 x 2 mm	10	120	8,8246 €

**160 CODO TUBO HEMBRA INSERTO FIJO**

	Código	Medidas	Bolsa	Caja ext.	Precio
	1601602-N	H 1/2" x 16 x 2 mm	10	200	6,6276 €
	1601603-N	H 3/4" x 16 x 2 mm	10	150	7,5097 €
	1602002-N	H 1/2" x 20 x 2 mm	10	120	11,2317 €
	1602003-N	H 3/4" x 20 x 2 mm	10	100	12,3225 €

**162 CODO MURAL TUBO HEMBRA INSERTO FIJO**

	Código	Medidas	Bolsa	Caja ext.	Precio
	1621602-N	H 1/2" x 16 x 2 mm	10	150	6,5207 €

PVP IVA no incluido. Solo para profesionales • Los precios de este catálogo-tarifa están sujetos a posibles modificaciones por el incremento continuo en las materias primas y el cambio de tarifas de nuestros proveedores • Este catálogo-tarifa lleva solamente una pequeña parte de productos de cada proveedor. Para otros productos, consúltenos o infórmese a través de la página web correspondiente.

**164 TE TUBO TUBO INSERTO FIJO**

	Código	Medidas	Bolsa	Caja ext.	Precio
	1641600-N	16 x 16 x 16 x 2 mm	10	120	10,7703 €
	1642000-N	20 x 20 x 20 x 2 mm	10	100	19,9840 €

**166 TE TUBO MACHO INSERTO FIJO**

	Código	Medidas	Bolsa	Caja ext.	Precio
	1661602-N	16 x M 1/2" x 16 x 2 mm	10	150	8,3587 €
	1661603-N	16 x M 3/4" x 16 x 2 mm	10	150	8,9093 €
	1662002-N	20 x M 1/2" x 20 x 2 mm	10	100	13,0545 €
	1662003-N	20 x M 3/4" x 20 x 2 mm	10	80	13,2449 €

**168 TE TUBO HEMBRA INSERTO FIJO**

	Código	Medidas	Bolsa	Caja ext.	Precio
	1681602-N	16 x H 1/2" x 16 x 2 mm	10	150	8,8046 €
	1681603-N	16 x H 3/4" x 16 x 2 mm	10	120	9,4636 €
	1682002-N	20 x H 1/2" x 20 x 2 mm	10	100	14,8845 €
	1682003-N	20 x H 3/4" x 20 x 2 mm	10	80	14,7578 €

**169 TAPÓN MACHO RECUPERABLE**

	Código	Medidas	Bolsa	Caja ext.	Precio
	1691602-N	M 1/2" x 16 x 2 mm	10	300	4,3225 €
	1691803-N	M 3/4" x 18 x 2 mm	10		7,4262 €
	1692003-N	M 3/4" x 20 x 2 mm	10		6,8400 €

**85 EUROCONO INSERTO DESMONTABLE NIQUEL**

	Código	Medidas	Bolsa	Caja ext.	Precio
	085162-N	1/2" x 16 x 2 D.Asiento 14	5		4,1578 €
	085163-N	3/4" x 16 x 2 D.Asiento 18			5,8716 €
	085183-N	3/4" x 18 x 2 D.Asiento 18			6,3864 €
	085203-N	3/4" x 20 x 2 D.Asiento 18			6,3864 €
	0851162	1/2" x 16 x 2 D.Asiento 16			3,3649 €
	0851203	3/4" x 20 x 2 D.Asiento 18			5,6057 €
	08512532	32 x 25 x 2,3 D.Asiento 25			14,8385 €
	08513241	41 x 32 x 2,9 D.Asiento 32			22,8408 €

## TUBERÍAS MULTICAPA AC-FIX PEX/AL/PE

- FABRICACIÓN CERTIFICADA SEGÚN NORMA UNE-EN-ISO 21003



### TUBO PEX/AL/PE EN BARRA

Unidad de venta (artículo): 1 paquete  
Embalaje: Cada paquete de barras se suministra en un cilindro de cartón resistente con tapas.



### TUBO PEX/AL/PE EN ROLLO

Unidad de venta (artículo): 1 rollo  
Embalaje: Cada rollo se suministra envuelto en papel "kraft" resistente.



MEDIDAS Ø ext. x Espesor (mm)	LONGITUD BARRA (m)	BARRAS POR PAQUETE	€/metro
16 x 2	4 / 5	50	2,53
18 x 2	4 / 5	50	3,20
20 x 2	4 / 5	35	3,59
25 x 2,5	4 / 5	20	6,22
32 x 3	4 / 5	12	9,30
40 x 4	5	5	17,93
50 x 4,5	5	5	25,31
63 x 6	5	3	43,15
75 x 7,5	5	*	*

MEDIDAS Ø ext. x Espesor (mm)	LONGITUD (m)	€/metro
16 x 2	100	2,24
	200	2,24
18 x 2	100	2,82
	200	2,82
20 x 2	100	2,95
	200	2,95
25 x 2,5	50	5,26
32 x 3	50	8,09

### TUBO PEX/AL/PE PREAISLADO EN ROLLO



Tubo multicapa color blanco y aislamiento color azul o rojo.  
Unidad de venta (artículo): 1 rollo  
Coef. de conductividad del aislamiento  $\lambda=0,035 \text{ W/m}^{\circ}\text{K}$



- Tubería multicapa con aislamiento térmico para instalaciones de calefacción.
- Disponible con aislamiento en colores rojo y azul para distinguir entre impulsión y retorno.

MEDIDAS Ø ext. x Espesor (mm)	COLOR	LONGITUD (m)	€/metro
16 x 2	AZUL	50	4,11
16 x 2	ROJO	50	4,11
18 x 2	AZUL	50	4,81
18 x 2	ROJO	50	4,81
20 x 2	AZUL	50	5,69
20 x 2	ROJO	50	5,69
25 x 2,5	AZUL	25	9,19
25 x 2,5	ROJO	25	9,19
32 x 3	AZUL	25	13,98
32 x 3	ROJO	25	13,98

### TUBO SUPERFLEX PERT/AL/PERT



- Ideal para instalaciones de suelo radiante por su flexibilidad y la longitud de los rollos.
- No está certificado ni garantizado su uso con accesorios PRESS DUO.

MEDIDAS Ø ext. x Espesor (mm)	LONGITUD (m)	€/metro
16 x 2	100	2,12
16 x 2	500	2,12



**AC-FIX PRESS-MULTI - ACCESORIOS PRESS FITTING PARA TUBOS MULTICAPA**

**RACOR MÓVIL**

MEDIDAS	CÓDIGO	€/un.
16-3/8"	I.014.1638.38N	4,29
16-1/2"	I.014.1612.38N	4,56
16-3/4"	I.014.1634.38N	4,35
18-1/2"	I.014.1812.38N	4,89
20-1/2"	I.014.2012.38N	5,09
20-3/4"	I.014.2034.38N	6,17
25-3/4"	I.014.2534.38N	7,97
25-1"	I.014.251.38N	10,86
32-1"	I.014.321.38N	12,55
32-1 1/4"	I.014.32114.38N	18,73

**MANGUITO REDUCCIÓN**

MEDIDAS	CÓDIGO	€/un.
18-16	I.006.1816.38N	3,17
20-16	I.006.2016.38N	3,58
20-18	I.006.2018.38N	3,80
25-16	I.006.2516.38N	5,46
25-20	I.006.2520.38N	5,93
32-20	I.006.3220.38N	8,13
32-25	I.006.3225.38N	9,04

**RACOR FIJO MACHO**

MEDIDAS	CÓDIGO	€/un.
16-3/8"	I.002.1638.38N	3,18
16-1/2"	I.002.1612.38N	3,34
16-3/4"	I.002.1634.38N	4,89
18-1/2"	I.002.1812.38N	3,53
18-3/4"	I.002.1834.38N	5,15
20-1/2"	I.002.2012.38N	3,80
20-3/4"	I.002.2034.38N	5,31
20-1"	I.002.201.38N	7,77
25-1/2"	I.002.2512.38N	5,49
25-3/4"	I.002.2534.38N	6,40
25-1"	I.002.251.38N	8,44
32-1"	I.002.321.38N	8,86

**CODO**

MEDIDAS	CÓDIGO	€/un.
16	I.009.1616.38N	3,49
18	I.009.1818.38N	4,54
20	I.009.2020.38N	5,07
25	I.009.2525.38N	9,28
32	I.009.3232.38N	13,20

**CODO TERMINAL HEMBRA**

MEDIDAS	CÓDIGO	€/un.
16-1/2"	I.008.1612.38N	4,96
18-1/2"	I.008.1812.38N	5,29
20-1/2"	I.008.2012.38N	5,34
20-3/4"	I.008.2034.38N	6,24
25-3/4"	I.008.2534.38N	8,55
32-1"	I.008.321.38N	13,03

**RACOR FIJO HEMBRA**

MEDIDAS	CÓDIGO	€/un.
16-3/8"	I.001.1638.38N	3,62
16-1/2"	I.001.1612.38N	3,80
18-1/2"	I.001.1812.38N	3,99
20-1/2"	I.001.2012.38N	4,28
20-3/4"	I.001.2034.38N	5,03
20-1"	I.001.201.38N	7,77
25-3/4"	I.001.2534.38N	6,92
25-1"	I.001.251.38N	8,15
32-1"	I.001.321.38N	9,23

**CODO ROSCA MACHO**

MEDIDAS	CÓDIGO	€/un.
16-1/2"	I.012.1612.38N	4,89
18-1/2"	I.012.1812.38N	5,07
20-1/2"	I.012.2012.38N	5,87
20-3/4"	I.012.2034.38N	6,98
25-3/4"	I.012.2534.38N	8,57
25-1"	I.012.251.38N	12,96
32-1"	I.012.321.38N	13,26

**MANGUITO DE UNIÓN**

MEDIDAS	CÓDIGO	€/un.
16	I.006.1616.38N	2,92
18	I.006.1818.38N	3,38
20	I.006.2020.38N	3,99
25	I.006.2525.38N	7,47
32	I.006.3232.38N	9,99

**CODO BASE FIJACIÓN**

MEDIDAS	CÓDIGO	€/un.
16-1/2"	I.007.1612.38N	7,66
18-1/2"	I.007.1812.38N	7,97
20-1/2"	I.007.2012.38N	8,61
20-3/4"	I.007.2034.38N	11,00
25-3/4"	I.007.2534.38N	13,59

Nota: Cada accesorio se sirve con sus casquillos correspondientes y en embalaje individual.

**AC-FIX PRESS-MULTI - ACCESORIOS PRESS FITTING PARA TUBOS MULTICAPA**

**CODO BASE FIJACIÓN LARGO**

MEDIDAS	CÓDIGO	€/un.
16-1/2"	I.011.1612.38N	9,67
18-1/2"	I.011.1812.38N	9,99
20-1/2"	I.011.2012.38N	10,97

**TE SALIDA MACHO**

MEDIDAS	CÓDIGO	€/un.
16-1/2"	I.004.1612.38N	10,64
20-1/2"	I.004.2012.38N	11,97
25-1/2"	I.004.2512.38N	15,61
25-3/4"	I.004.2534.38N	17,42

**CODO TUERCA MÓVIL**

MEDIDAS	CÓDIGO	€/un.
16-1/2"	I.015.1612.38N	16,08
20-1/2"	I.015.2012.38N	17,38
20-3/4"	I.015.2034.38N	23,11
25-3/4"	I.015.2534.38N	25,15

**TE SALIDA HEMBRA**

MEDIDAS	CÓDIGO	€/un.
16-1/2"	I.003.1612.38N	6,99
18-1/2"	I.003.1812.38N	7,20
20-1/2"	I.003.2012.38N	7,93
25-1/2"	I.003.2512.38N	12,72
25-3/4"	I.003.2534.38N	14,50
32-3/4"	I.003.3234.38N	15,65
32-1"	I.003.321.38N	17,61

**TE**

MEDIDAS	CÓDIGO	€/un.
16	I.005.161616.38N	5,31
18	I.005.181818.38N	6,20
20	I.005.202020.38N	7,23
25	I.005.252525.38N	13,28
32	I.005.323232.38N	18,66

**DISTRIBUIDOR 3 SALIDAS**

MEDIDAS	CÓDIGO	€/un.
20-16-20-16	I.016.20162016.38N	13,90
20-20-16-16	I.016.20201616.38N	13,90
25-20-16-16	I.016.25201616.38N	14,16
25-20-20-20	I.016.25202020.38N	14,57

**TE REDUCCIÓN**

MEDIDAS	CÓDIGO	€/un.
16-20-16	I.005.162016.38N	5,91
16-25-16	I.005.162516.38N	9,58
18-16-16	I.005.181616.38N	5,93
18-16-18	I.005.181618.38N	5,93
18-18-16	I.005.181816.38N	5,93
20-16-16	I.005.201616.38N	5,80
20-16-20	I.005.201620.38N	5,80
20-18-18	I.005.201818.38N	6,82
20-18-20	I.005.201820.38N	6,82
20-20-16	I.005.202016.38N	6,58
20-25-20	I.005.202520.38N	10,24
25-16-16	I.005.251616.38N	7,91
25-16-20	I.005.251620.38N	8,86
25-16-25	I.005.251625.38N	10,35
25-18-25	I.005.251825.38N	10,77
25-20-16	I.005.252016.38N	8,46
25-20-20	I.005.252020.38N	9,04
25-20-25	I.005.252025.38N	11,03
25-25-16	I.005.252516.38N	12,97
25-25-20	I.005.252520.38N	13,14
32-20-32	I.005.322032.38N	14,64
32-25-25	I.005.322525.38N	15,87
32-25-32	I.005.322532.38N	16,76
32-32-25	I.005.323225.38N	17,02

**DISTRIBUIDOR 4 SALIDAS**

MEDIDAS	CÓDIGO	€/un.
25-20-16-16-16	I.016.2520161616.38N	27,87
20-20-16-16-16	I.016.2020161616.38N	26,90

**CODO MULTICAPA-COBRE**

MEDIDAS	CÓDIGO	€/un.
16-Cu 15	I.017.1615.38N	4,30
20-Cu 18	I.017.2018.38N	5,86

**ENLACE MULTICAPA - COBRE**

MEDIDAS	CÓDIGO	€/un.
16-Cu 15	I.027.1615.38N	2,42
16-Cu 16	I.027.1616.38N	3,06
20-Cu 18	I.027.2018.38N	3,56

**CODO CONEXIÓN RADIADOR**

Con tubo de cobre  
niquelado Cu O.D.  
15 mm / L 300mm

MEDIDAS	CÓDIGO	€/un.
16-Cu 15	I.039.1615130.38N	24,85
18-Cu 15	I.039.1815130.38N	24,85

Nota: Cada accesorio se sirve con sus casquillos correspondientes y en embalaje individual.

**AC-FIX PRESS-MULTI - ACCESORIOS PRESS FITTING PARA TUBOS MULTICAPA**

**TE CONEXIÓN RADIADOR**

 Con tubo de cobre niquelado  
Cu O.D. 15 mm / L 300mm

MEDIDAS	CÓDIGO	€/un.
16-Cu 15	I.035.1615130.38N	26,56
18-Cu 15	I.035.1815130.38N	26,56
20-Cu 15	I.035.2015130.38N	26,56

**TAPÓN**

MEDIDAS	CÓDIGO	€/un.
16	I.028.16.38	2,95
20	I.028.20.38	3,87

**VÁLVULAS DE CORTE DE ESFERA**
**SIN ACCIONAMIENTO**

MEDIDAS TUB.	CÓDIGO	€/un.
16x2	I.042.16.38M	18,90
18x2	I.042.18.38M	20,46
20x2	I.042.20.38M	20,08
25x2,5	I.042.25.38M	26,28

**+ ACCIONAMIENTO REGULACIÓN OCULTA I.048-D**

MEDIDAS TUB.	CÓDIGO	€/un.
16x2	I.043.16.38	27,09
18x2	I.043.18.38	28,64
20x2	I.043.20.38	28,27
25x2,5	I.043.25.38	34,48

**CON ACCIONAMIENTO PALANCA I.048-C**

MEDIDAS TUB.	CÓDIGO	€/un.
16x2	I.042.16.38	27,54
18x2	I.042.18.38	29,09
20x2	I.042.20.38	28,73
25x2,5	I.042.25.38	34,94

**VÁLVULAS DE CORTE DE ESFERA EN U COMPACT**
**SIN ACCIONAMIENTO**

MEDIDAS TUB.	CÓDIGO	€/un.
16x2	I.42U.16.38M	26,93
20x2	I.42U.20.38M	28,61
25x2,5	I.42U.25.38M	34,54

**CON ACCIONAMIENTO PALANCA I.048-C**

MEDIDAS TUB.	CÓDIGO	€/un.
16x2	I.42U.16.38	35,58
20x2	I.42U.20.38	37,26
25x2,5	I.42U.25.38	43,19

**CON ACCIONAMIENTO REGULACIÓN OCULTA I.048-D**

MEDIDAS TUB.	CÓDIGO	€/un.
16x2	I.43U.16.38	35,12
20x2	I.43U.20.38	36,80
25x2,5	I.43U.25.38	42,74

**VÁLVULAS DE CORTE DE ESFERA CON PALANCA**
**CON ACCIONAMIENTO PALANCA**

MEDIDAS TUBO	CÓDIGO	€/un.
16x2	I.L42.16.38N	12,43
20x2	I.L42.20.38N	13,47
25X2,5	I.L42.25.38N	15,44
32X3	I.L42.32.38N	27,88



Nota: Cada accesorio se sirve con sus casquillos correspondientes y en embalaje individual.

**AC-FIX PRESS-MULTI - ACCESORIOS PRESS FITTING PARA TUBOS MULTICAPA**
**VÁLVULAS DE REGULACIÓN DE SOLETA (ASIENTO)**

**ACCIONAMIENTO TRIANGULAR SIN ACCIONAMIENTO**

MEDIDAS TUB.	CÓDIGO	€/un.
16x2	I.040.16.38M	21,89
18x2	I.040.18.38M	21,89
20x2	I.040.20.38M	21,55
25x2,5	I.040.25.38M	30,88

**ACCIONAMIENTO TRIANGULAR + ACCIONAMIENTO I.048-A**

MEDIDAS TUB.	CÓDIGO	€/un.
16x2	I.040.16.38	26,48
18x2	I.040.18.38	26,48
20x2	I.040.20.38	26,15
25x2,5	I.040.25.38	35,49

**REGULACIÓN OCULTA SIN ACCIONAMIENTO**

MEDIDAS TUB.	CÓDIGO	€/un.
16x2	I.041.16.38M	21,21
18x2	I.041.18.38M	21,21
20x2	I.041.20.38M	20,89
25x2,5	I.041.25.38M	30,20

**REGULACIÓN OCULTA + ACCIONAMIENTO I.048-B**

MEDIDAS TUB.	CÓDIGO	€/un.
16x2	I.041.16.38	24,36
18x2	I.041.18.38	24,36
20x2	I.041.20.38	24,04
25x2,5	I.041.25.38	33,35

- Todas las válvulas se suministran con sus casquillos correspondientes y en embalaje individual.
- Los ejes tienen estriado compatible con accionamientos de otros fabricantes.
- Se comprueba en fábrica la estanqueidad del 100% de la producción.
- Aprobadas como válvulas de entrada a vivienda, aseos o cuartos de baño según CTE.

**AC-FIX PRESS-MULTI - ACCESORIOS PRESS FITTING PARA TUBOS MULTICAPA DN 40, 50 Y 63**
**RACOR FIJO MACHO**

MEDIDAS	CÓDIGO	€/un.
40-1 1/4"	I.002.40114.39	20,47
50-1 1/2"	I.002.50112.39	25,95
63-2"	I.002.632.39	45,00

**MANGUITO DE UNIÓN**
**RACOR FIJO HEMBRA**

MEDIDAS	CÓDIGO	€/un.
40-1 1/4"	I.001.40114.39	22,47
50-1 1/2"	I.001.50112.39	23,87
63-2"	I.001.632.39	37,91



MEDIDAS	CÓDIGO	€/un.
40	I.006.4040.39	21,07
50	I.006.5050.39	28,83
63	I.006.6363.39	56,24

**TE**

MEDIDAS	CÓDIGO	€/un.
40	I.005.404040.39	43,60
50	I.005.505050.39	63,93
63	I.005.636363.39	101,81

**CODO**

MEDIDAS	CÓDIGO	€/un.
40	I.009.4040.39	30,30
50	I.009.5050.39	49,95
63	I.009.6363.39	76,47

**TE REDUCCIÓN**

MEDIDAS	CÓDIGO	€/un.
40-25-40	I.005.402540.39	29,52
40-32-40	I.005.403240.39	31,25
50-32-50	I.005.503250.39	45,65
50-40-50	I.005.504050.39	53,59
63-40-63	I.005.634063.39	91,32
63-50-63	I.005.635063.39	93,36

**CODO HEMBRA**

MEDIDAS	CÓDIGO	€/un.
40-1 1/4"	I.008.40114.39	34,98
50-1 1/2"	I.008.50112.39	47,38

**MANGUITO REDUCCIÓN**

MEDIDAS	CÓDIGO	€/un.
40-25	I.006.4025.39	21,55
40-32	I.006.4032.39	17,97
50-32	I.006.5032.39	28,45
50-40	I.006.5040.39	28,45
63-50	I.006.6350.39	50,61

**TE SALIDA HEMBRA**

MEDIDAS	CÓDIGO	€/un.
40-1 1/4"-40	I.003.40114.39	41,75
50-1 1/2"-50	I.003.50112.39	53,94

**AC-FIX PRESS DUO - ACCESORIOS PRESS FITTING PARA TUBOS PEX Y MULTICAPA**

UN MISMO ACCESORIO  
ES COMPATIBLE CON:



PEX	Multicapa	PEX	Multicapa
16x1,8 y 16x2,0	↔	16x2,0	
16-1/2"	↔	16.12.91L	
20x1,9 y 20x2,0	↔	20x2,0	
25x2,3	↔	25x2,5 y 26x3,0	
32x2,9	↔	32x3,0	



VIDEO

**RACOR FIJO MACHO**

MEDIDAS	CÓDIGO	€/un.
16-3/8"	I.002.1638.91	2,85
16-1/2"	I.002.1612.91	2,85 <b>TH</b>
16-1/2"	I.002.1612.91L	3,47
16-3/4"	I.002.1634.91	4,77
20-1/2"	I.002.2012.91	2,97 <b>TH</b>
20-1/2"	I.002.2012.91L	3,99
20-3/4"	I.002.2034.91	4,43
20-1"	I.002.201.91	10,36
25-1/2"	I.002.2512.91	5,15

Códigos terminados en L: alargado



**RACOR FIJO MACHO**

MEDIDAS	CÓDIGO	€/un.
26-1/2"	I.002.2612.91	5,15
25-3/4"	I.002.2534.91	6,32 <b>TH</b>
25-3/4"	I.002.2534.91L	7,91
26-3/4"	I.002.2634.91	6,32 <b>TH</b>
26-3/4"	I.002.2634.91L	7,91
25-1"	I.002.251.91	10,70
26-1"	I.002.261.91	10,70
32-1"	I.002.321.91	12,85 <b>TH</b>
32-1"	I.002.321.91L	16,90

Códigos terminados en L: alargado



**RACOR FIJO MACHO DE PPSU**

MEDIDAS	CÓDIGO	€/un.
16-1/2"	I.P02.1612.91	2,32
20-1/2"	I.P02.2012.91	2,43
25-3/4"	I.P02.2534.91	4,74
26-3/4"	I.P02.2634.91	4,74



**MANGUITO DE UNIÓN**

MEDIDAS	CÓDIGO	€/un.
16	I.006.1616.91	3,04
20	I.006.2020.91	3,73
25	I.006.2525.91	8,09
26	I.006.2626.91	8,09
32	I.006.3232.91	12,65



**MANGUITO REDUCCIÓN**

MEDIDAS	CÓDIGO	€/un.
20-16	I.006.2016.91	4,65 <b>TH</b>
20-16	I.006.2016.91L	4,89
25-16	I.006.2516.91	7,66 <b>TH</b>
25-16	I.006.2516.91L	8,04
26-16	I.006.2616.91	7,66 <b>TH</b>
26-16	I.006.2616.91L	8,04
25-20	I.006.2520.91	7,25
26-20	I.006.2620.91	7,25
32-20	I.006.3220.91	10,36
32-25	I.006.3225.91	11,33
32-26	I.006.3226.91	11,33



**MANGUITO DE UNIÓN DE PPSU**

MEDIDAS	CÓDIGO	€/un.
16	I.P06.1616.91	2,27
20	I.P06.2020.91	2,81
25	I.P06.2525.91	6,05
26	I.P06.2626.91	6,05
32	I.P06.3232.91	



**TE REDUCCIÓN**

MEDIDAS	CÓDIGO	€/un.
26-20-16	I.005.262016.91	13,57
25-20-20	I.005.252020.91	13,49
26-20-20	I.005.262020.91	13,49
25-20-25	I.005.252025.91	14,46
26-20-26	I.005.262026.91	14,46
25-25-16	I.005.252516.91	14,30
26-26-16	I.005.262616.91	14,30
25-25-20	I.005.252520.91	15,74
26-26-20	I.005.262620.91	15,74
32-20-32	I.005.322032.91	26,04
32-25-25	I.005.322525.91	25,49 <b>TH</b>
32-25-25	I.005.322525.91L	28,04
32-26-26	I.005.322626.91	25,49 <b>TH</b>
32-26-26	I.005.322626.91L	28,04
32-25-32	I.005.322532.91	26,04 <b>TH</b>
32-25-32	I.005.322532.91L	28,58
32-26-32	I.005.322632.91	26,04 <b>TH</b>
32-26-32	I.005.322632.91L	28,58
32-32-25	I.005.323225.91	26,04
32-32-26	I.005.323226.91	26,04



**TE REDUCCIÓN**

MEDIDAS	CÓDIGO	€/un.
16-20-16	I.005.162016.91	8,73 <b>TH</b>
16-20-16	I.005.162016.91L	9,60
16-25-16	I.005.162516.91	13,38
16-26-16	I.005.162616.91	13,38
20-16-16	I.005.201616.91	8,13 <b>TH</b>
20-16-16	I.005.201616.91L	8,84
20-16-20	I.005.201620.91	8,13
20-20-16	I.005.202016.91	8,23 <b>TH</b>
20-20-16	I.005.202016.91L	8,97
20-25-20	I.005.202520.91	14,46
20-26-20	I.005.202620.91	14,46
25-16-16	I.005.251616.91	13,34
26-16-16	I.005.261616.91	13,34
25-16-20	I.005.251620.91	13,57
26-16-20	I.005.261620.91	13,57
25-16-25	I.005.251625.91	14,21
26-16-26	I.005.261626.91	14,21
25-20-16	I.005.252016.91	13,57



**TH**: No se puede pensar con TH.

Nota: Cada accesorio se sirve con sus casquillos correspondientes y en embalaje individual.

\* Próximamente

**AC-FIX PRESS DUO - ACCESORIOS PRESS FITTING PARA TUBOS PEX Y MULTICAPA**

TE	MEDIDAS	CÓDIGO	€/un.
	16	I.005.161616.91	5,80
	20	I.005.202020.91	6,42
	25	I.005.252525.91	14,76
	26	I.005.262626.91	14,76
	32	I.005.323232.91	24,44

TE SALIDA MACHO	MEDIDAS	CÓDIGO	€/un.
	16-1/2"	I.004.1612.91	7,19
	20-1/2"	I.004.2012.91	7,62
	25-1/2"	I.004.2512.91	11,68
	25-3/4"	I.004.2534.91	12,80
	26-3/4"	I.004.2634.91	12,80

TE DE PPSU	NUEVO DISEÑO CON REFUERZOS CONTRA TENSIONES		
	MEDIDAS	CÓDIGO	€/un.
	16	I.P05.161616.91	4,35
	20	I.P05.202020.91	4,81
	25	I.P05.252525.91	11,06
	26	I.P05.262626.91	11,06
	32	I.P05.323232.91	

TE SALIDA HEMBRA	MEDIDAS	CÓDIGO	€/un.
	16-1/2"	I.003.1612.91	6,49
	20-1/2"	I.003.2012.91	6,98
	25-1/2"	I.003.2512.91	12,80
	26-1/2"	I.003.2612.91	12,80
	25-3/4"	I.003.2534.91	18,47
	26-3/4"	I.003.2634.91	18,47
	32-1"	I.003.321.91	21,40

RACOR FIJO HEMBRA	MEDIDAS	CÓDIGO	€/un.
	16-3/8"	I.001.1638.91	3,27
	16-1/2"	I.001.1612.91	3,27 <b>TH</b>
	16-1/2"	I.001.1612.91L	4,34
	20-1/2"	I.001.2012.91	3,41 <b>TH</b>
	20-1/2"	I.001.2012.91L	4,49
	20-3/4"	I.001.2034.91	5,29
	20-1"	I.001.201.91	10,36
	25-3/4"	I.001.2534.91	6,22 <b>TH</b>
	25-3/4"	I.001.2534.91L	8,42
	26-3/4"	I.001.2634.91	6,22 <b>TH</b>
	26-3/4"	I.001.2634.91L	8,42
	25-1"	I.001.251.91	10,79
	26-1"	I.001.261.91	10,79
	32-1"	I.001.321.91	12,97 <b>TH</b>
	32-1"	I.001.321.91L	17,43

**TH**: No se puede prensar con TH.

Nota: Cada accesorio se sirve con sus casquillos correspondientes y en embalaje individual.

\* Próximamente

CODO DE PPSU	NUEVO DISEÑO CON REFUERZOS CONTRA TENSIONES		
	MEDIDAS	CÓDIGO	€/un.
	16	I.P09.1616.91	3,30
	20	I.P09.2020.91	3,54
	25	I.P09.2525.91	6,74
	26	I.P09.2626.91	6,74
	32	I.P09.3232.91	

CODO	MEDIDAS	CÓDIGO	€/un.
	16	I.009.1616.91	4,43
	20	I.009.2020.91	4,73
	25	I.009.2525.91	9,01
	26	I.009.2626.91	9,01
	32	I.009.3232.91	16,24

CODO ROSCA MACHO	MEDIDAS	CÓDIGO	€/un.
	16-1/2"	I.012.1612.91	5,47
	20-1/2"	I.012.2012.91	5,74
	25-3/4"	I.012.2534.91	10,34
	26-3/4"	I.012.2634.91	10,34
	25-1"	I.012.251.91	18,15
	26-1"	I.012.261.91	18,15
	32-1"	I.012.321.91	18,15

CODO TERMINAL HEMBRA	MEDIDAS	CÓDIGO	€/un.
	16-1/2"	I.008.1612.91	3,96
	20-1/2"	I.008.2012.91	4,44
	20-3/4"	I.008.2034.91	10,26
	25-3/4"	I.008.2534.91	10,37
	26-3/4"	I.008.2634.91	10,37
	32-1"	I.008.321.91	16,09

CODO TUERCA MÓVIL	MEDIDAS	CÓDIGO	€/un.
	16-1/2"	I.015.1612.91	10,28
	16-3/4"	I.015.1634.91	14,56
	20-1/2"	I.015.2012.91	11,09
	20-3/4"	I.015.2034.91	14,56
	25-3/4"	I.015.2534.91	16,48
	26-3/4"	I.015.2634.91	16,48

CODO BASE FIJACIÓN	MEDIDAS	CÓDIGO	€/un.
	16-1/2"	I.007.1612.91	5,71
	20-1/2"	I.007.2012.91	6,09
	20-3/4"	I.007.2034.91	11,14
	25-3/4"	I.007.2534.91	13,15
	26-3/4"	I.007.2634.91	13,15

CODO BASE FIJACIÓN LARGO	MEDIDAS	CÓDIGO	€/un.
	16-1/2"	I.011.1612.91	6,85
	20-1/2"	I.011.2012.91	7,29

**AC-FIX PRESS DUO - ACCESORIOS PRESS FITTING PARA TUBOS PEX Y MULTICAPA**

DISTRIBUIDOR	MEDIDAS	CÓDIGO	€/un.
<b>4 SALIDAS</b> 	25-20-16-16-16	I.016.2520161616.91	26,20
	26-20-16-16-16	I.016.2620161616.91	26,20
	20-20-16-16-16	I.016.2020161616.91	26,20
	25-20-20-20-20	I.016.2520202020.91	26,74
	26-20-20-20-20	I.016.2620202020.91	26,74
	20-20-20-20-20	I.016.2020202020.91	26,74

DISTRIBUIDOR	MEDIDAS	CÓDIGO	€/un.
<b>3 SALIDAS</b> 	20-20-16-16	I.016.20201616.91	13,66
	25-20-16-16	I.016.25201616.91	14,46
	26-20-16-16	I.016.26201616.91	14,46
	25-20-20-20	I.016.25202020.91	14,57
	26-20-20-20	I.016.26202020.91	14,57
	20-16-20-16	I.016.20162016.91	13,66
	25-16-20-16	I.016.25162016.91	14,46
	26-16-20-16	I.016.26162016.91	14,46
	20-20-20-20	I.016.20202020.91	13,66

RACOR MÓVIL	MEDIDAS	CÓDIGO	€/un.
	16-3/8"	I.014.1638.91	2,48
	16-1/2"	I.014.1612.91	2,48 <b>TH</b>
	16-1/2"	I.014.1612.91L	4,94
	16-3/4"	I.014.1634.91	4,54
	20-1/2"	I.014.2012.91	2,73 <b>TH</b>
	20-1/2"	I.014.2012.91L	5,46
	20-3/4"	I.014.2034.91	3,67
	25-3/4"	I.014.2534.91	5,66 <b>TH</b>
	25-3/4"	I.014.2534.91L	11,30
	26-3/4"	I.014.2634.91	5,66 <b>TH</b>
	26-3/4"	I.014.2634.91L	11,30
	25-1"	I.014.251.91	8,24
	26-1"	I.014.261.91	8,24
	32-1"	I.014.321.91	15,27 <b>TH</b>
32-1"	I.014.321.91L	30,53	
32-1 1/4"	I.014.32114.91	19,39	

DISTRIBUIDOR COCINA	MEDIDAS	CÓDIGO	€/un.
 <b>NUEVO</b>	20-1/2"-1/2"	I.016.20.H12X2.91	16,02
	20-1/2"-1/2"-1/2"	I.016.20.H12X3.91	21,38

TAPÓN	MEDIDAS	CÓDIGO	€/un.
	16	I.028.16.91	2,95
	20	I.028.20.91	3,87

**ENLACE PEX/MULTICAPA-COBRE**

MEDIDAS	CÓDIGO	€/un.
 PEX/MULTI 16-Cu 15	I.027.1615.91	3,76
PEX/MULTI 16-Cu 16	I.027.1616.91	3,92
PEX/MULTI 20-Cu 16	I.027.2016.91	4,33
PEX/MULTI 20-Cu 18	I.027.2018.91	4,30
PEX/MULTI 20-Cu 20	I.027.2020.91	4,88
PEX/MULTI 20-Cu 22	I.027.2022.91	6,15
PEX/MULTI 25-Cu 22	I.027.2522.91	10,02
PEX/MULTI 26-Cu 22	I.027.2622.91	10,02

**CODO PEX/MULTICAPA-COBRE**

MEDIDAS	CÓDIGO	€/un.
 PEX/MULTI 16-Cu 15	I.017.1615.91	4,54
PEX/MULTI 20-Cu 16	I.017.2016.91	5,72
PEX/MULTI 20-Cu 18	I.017.2018.91	5,15
PEX/MULTI 25-Cu 22	I.017.2522.91	6,49

**CODO CON TUBO COBRE NIQUELADO**

MEDIDAS	CÓDIGO	€/un.
 PEX/MULTI 16-Cu 15 longitud Cu: 250mm	I.039.1615250.91N	28,03



**ABOCARDADOR 16-32 PRESS DUO PARA MULTICAPA**

MEDIDAS	CÓDIGO	€/un.
16-32	100.0005.91	139,51

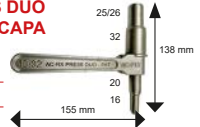

- Manejo fácil, con una sola mano. - **NUEVO DISEÑO**, más fácil de introducir en el tubo sin esfuerzo y con muelle reforzado.

**SET EXPANSOR 16-20-25/26 PRESS DUO PARA MULTICAPA**

MEDIDAS	CÓDIGO	€/un.
 16-20-25/26	100.0005.54	351,94

Incluye cabezales expansores 16, 20, 25/26 mm y grasa lubricante para los cabezales. Expansión controlada (auto-limitada).

**CABEZAL EXPANSOR PRESS DUO PARA MULTICAPA**

MEDIDAS	CÓDIGO	€/un.
 32 mm	100.0005.5432	71,71

**TH**: No se puede pensar con TH.

Nota: Cada accesorio se sirve con sus casquillos correspondientes y en embalaje individual.

**AC-FIX PRESS DUO - ACCESORIOS PRESS FITTING PARA TUBOS PEX Y MULTICAPA**

**VÁLVULAS DE CORTE DE ESFERA EN U COMPACT**
**SIN ACCIONAMIENTO**

MEDIDAS TUB.	CÓDIGO	€/un.
16x1,8 / 2,0	I.42U.16.91M	22,64
20x1,9 / 2,0	I.42U.20.91M	24,06
25x2,3 / 2,5	I.42U.25.91M	31,00

**CON ACCIONAMIENTO PALANCA I.048-C**

MEDIDAS TUB.	CÓDIGO	€/un.
16x1,8 / 2,0	I.42U.16.91	31,44
20x1,9 / 2,0	I.42U.20.91	32,88
25x2,3 / 2,5	I.42U.25.91	39,84

**CON ACCIONAMIENTO REGULACIÓN OCULTA I.048-D**

MEDIDAS TUB.	CÓDIGO	€/un.
16x1,8 / 2,0	I.43U.16.91	31,00
20x1,9 / 2,0	I.43U.20.91	32,44
25x2,3 / 2,5	I.43U.25.91	39,39

**VÁLVULAS DE CORTE DE ESFERA**
**SIN ACCIONAMIENTO**

MEDIDAS TUB.	CÓDIGO	€/un.
16x1,8 / 2,0	I.042.16.91M	14,58
20x1,9 / 2,0	I.042.20.91M	15,49
25x2,3 / 2,5	I.042.25.91M	18,35

**CON ACCIONAMIENTO PALANCA I.048-C**

MEDIDAS TUB.	CÓDIGO	€/un.
16x1,8 / 2,0	I.042.16.91	23,24
20x1,9 / 2,0	I.042.20.91	24,14
25x2,3 / 2,5	I.042.25.91	26,99

**CON ACCIONAMIENTO REGULACIÓN OCULTA I.048-D**

MEDIDAS TUB.	CÓDIGO	€/un.
16x1,8 / 2,0	I.043.16.91	22,78
20x1,9 / 2,0	I.043.20.91	23,70
25x2,3 / 2,5	I.043.25.91	26,55

**CON ACCIONAMIENTO PALANCA**

MEDIDAS TUB.	CÓDIGO	€/un.
16x1,8 / 2,0	I.L42.16.91	11,95
20x1,9 / 2,0	I.L42.20.91	12,94
25x2,3 / 2,5	I.L42.25.91	14,86
32x2,9 / 3,0	I.L42.32.91	26,76

**VÁLVULAS DE REGULACIÓN DE SOLETA (ASIENTO)**

**VÁLVULAS EN U COMPACT**
**ACCIONAMIENTO TRIANGULAR SIN ACCIONAMIENTO**

MEDIDAS TUB.	CÓDIGO	€/un.
20x1,9 / 2,0	I.40U.20.91M	28,11
25x2,3 / 2,5	I.40U.25.91M	47,39

**REGULACIÓN OCULTA SIN ACCIONAMIENTO**

MEDIDAS TUB.	CÓDIGO	€/un.
20x1,9 / 2,0	I.41U.20.91M	28,11
25x2,3 / 2,5	I.41U.25.91M	45,97

**FIJACIÓN**
**ACCIONAMIENTO TRIANGULAR CON ACCIONAMIENTO I.048-A**

MEDIDAS TUB.	CÓDIGO	€/un.
20x1,9 / 2,0	I.40U.20.91	32,70
25x2,3 / 2,5	I.40U.25.91	52,00

**REGULACIÓN OCULTA CON ACCIONAMIENTO I.048-D**

MEDIDAS TUB.	CÓDIGO	€/un.
20x1,9 / 2,0	I.41U.20.91	31,25
25x2,3 / 2,5	I.41U.25.91	49,12

- Todas las válvulas se suministran con sus casquillos correspondientes y en embalaje individual.
- Los ejes tienen estriado compatible con accionamientos de otros fabricantes.
- Se comprueba en fábrica la estanqueidad del 100% de la producción.
- Aprobadas como válvulas de entrada a vivienda, aseos o cuartos de bajo según CTE.



## Tuberías Multicapa



Tubería PEX/AL/PEX en Rollo

Medida	Euros/m
16x2,0	3,54
18x2,0	4,41
20x2,0	4,68
20x2,5	5,78
25x2,5	7,86
26x3,0	9,60
32x3,0	13,38



Tubería PERT/AL/PERT en Rollo

Medida	Euros/m
16x2,0	2,38
20x2,0	3,27
25x2,5	5,98
32x3,0	9,82



Tubería PEX/AL/PEX en Barra

Medida	Euros/m
16x2,0	3,90
18x2,0	4,86
20x2,0	5,15
20x2,5	6,35
32x3,0	14,72
40x3,5	22,63
50x4,0	36,49
63x4,5	54,62



Tubería Aislada PEX/AL/PEX

Medida	Euros/m
16x2,0	5,58
18x2,0	6,46
20x2,0	7,38
25x2,5	12,48
26x3,0	13,88

## Accesorios Press-Fitting Universales (Mordazas RF/U/H/TH)



Racor Móvil

Medidas	Euros
16 x 2,0 - 1/2 IG	4,52
20 x 2,0 - 1/2 IG	4,99
20 x 2,0 - 3/4 IG	7,04
25 x 2,5 - 3/4 IG	7,72
26 x 3,0 - 3/4 IG	8,49
32 x 3,0 - 1 IG	11,55



Racor Fijo Rosca Macho

Medidas	Euros
16 x 2,0 - 3/8 AG	4,52
16 x 2,0 - 3/4 AG	10,70
18 x 2,0 - 1/2 AG	5,20
20 x 2,0 - 1/2 AG	5,78
20 x 2,0 - 3/4 AG	7,09
20 x 2,5 - 3/4 AG	10,53
25 x 2,5 - 3/4 AG	8,35
25 x 2,5 - 1 AG	12,29
32 x 3,0 - 1 AG	13,81
40 x 3,5 - 1 1/4 AG	36,33
50 x 4,0 - 1 1/2 AG	60,48
63 x 4,5 - 2 AG	100,43



Racor Fijo Rosca Hembra

Medidas	Euros
16 x 2,0 - 1/2 IG	5,72
18 x 2,0 - 1/2 IG	7,35
20 x 2,0 - 1/2 IG	6,25
20 x 2,0 - 3/4 IG	7,30
25 x 2,5 - 3/4 IG	8,87
25 x 2,5 - 1 IG	14,18
32 x 3,0 - 1 IG	17,17
40 x 3,5 - 1 1/4 IG	28,72
50 x 4,0 - 1 1/2 IG	42,95
63 x 4,5 - 2 IG	80,17



Manguito Unión

Medidas	Euros
16 x 2,0	4,57
18 x 2,0	6,67
20 x 2,0	6,04
25 x 2,5	9,71
32 x 3,0	14,60
40 x 3,5	34,44
50 x 4,0	58,07
63 x 4,5	125,90



Manguito Reducido PPSU

Medidas	Euros
20x2,0 - 16x2,0	4,25
25x2,5 - 20x2,0	6,30
26x3,0 - 20x2,0	6,93
32x3,0 - 25x2,5	9,71
32x3,0 - 26x3,0	10,69



Manguito Unión PPSU

Medidas	Euros
16x2,0	3,31
20x2,0	4,31
25x2,5	7,09
26x3,0	7,80
32x3,0	10,19

PVP IVA no incluido. Solo para profesionales • Los precios de este catálogo-tarifa están sujetos a posibles modificaciones por el incremento continuo en las materias primas y el cambio de tarifas de nuestros proveedores • Este catálogo-tarifa lleva solamente una pequeña parte de productos de cada proveedor. Para otros productos, consúltenos o infórmese a través de la página web correspondiente.

**Manguito Reducido**

Medidas	Euros
20 x 2,0 - 16 x 2,0	5,83
20 x 2,0 - 18 x 2,0	9,83
25 x 2,5 - 16 x 2,0	8,30
25 x 2,5 - 20 x 2,0	8,66
32 x 3,0 - 25 x 2,5	13,49
40 x 3,5 - 32 x 3,0	25,36
50 x 4,0 - 40 x 3,5	49,19
63 x 4,5 - 50 x 4,0	101,48

**Adaptador Eurokonus Junta Nylon**

Medidas	Euros
16 x 2,0 - 3/4 IG	11,24
20 x 2,0 - 3/4 IG	12,44

**Tapón de Prueba para Calefacción**

Medidas	Euros
16 x 2,0	20,16
20 x 2,0	29,01

**Codo**

Medidas	Euros
16 x 2,0	6,35
18 x 2,0	7,35
20 x 2,0	7,82
25 x 2,5	13,02
32 x 3,0	20,58
40 x 3,5	50,82
50 x 4,0	80,27
63 x 4,5	165,59

**Codo Base Fijación Corto**

Medidas	Euros
16 x 2,0 - 1/2	9,24
20 x 2,0 - 1/2	9,40
20 x 2,5 - 1/2	14,00
20 x 2,5 - 3/4	18,31
25 x 2,5 - 3/4	13,60

**Codo Base Fijación Largo**

Medidas	Euros
16 x 2,0 - 1/2	10,03
20 x 2,5 - 1/2	14,53

**Kit Codo Pladur**

Medidas	Euros
16 x 2,0 - 1/2	37,33
20 x 2,0 - 1/2	37,93

**Tes Iguales PPSU**

Medidas	Euros
16x2,0	5,67
20x2,0	7,46
25,2,5	12,60
26x3,0	13,86
32x3,0	18,64

**Codo PPSU**

Medidas	Euros
16x2,0	3,68
20x2,0	4,99
25x2,5	8,51
26x3,0	9,36
32x3,0	13,13

**Codo Terminal**

Medidas	Euros
16 x 2,0 - 1/2 IG	6,41
18 x 2,0 - 1/2 IG	6,25
20 x 2,0 - 1/2 IG	7,09
20 x 2,0 - 3/4 IG	10,55
20 x 2,5 - 1/2 IG	9,57
20 x 2,5 - 3/4 IG	14,68
25 x 2,5 - 3/4 IG	11,50
32 x 3,0 - 1 IG	16,85

**Codo Rosca Macho**

Medidas	Euros
16 x 2,0 - 1/2 AG	6,30
18 x 2,0 - 1/2 AG	6,93
20 x 2,0 - 1/2 AG	7,14
20 x 2,0 - 3/4 AG	11,34
20 x 2,5 - 3/4 AG	16,79
25 x 2,5 - 3/4 AG	11,92
26 x 3,0 - 3/4 AG	13,11

**Codo Tuerca Móvil**

Medidas	Euros
16 x 2,0 - 1/2 IG	14,12
16 x 2,0 - 3/4 IG	18,74
20 x 2,0 - 1/2 IG	14,49
20 x 2,0 - 3/4 IG	18,90
26 x 3,0 - 3/4 IG	24,60

**Tes Iguales**

Medidas	Euros
16 x 2,0	8,66
18 x 2,0	10,66
20 x 2,0	11,39
25 x 2,5	18,06
32 x 3,0	28,40
40 x 3,5	72,66
50 x 4,0	114,03
63 x 4,5	237,72

**Tes Reducidas (Gama 20x2,0)**

Medidas	Euros
16 - 20 - 16	11,87
20 - 16 - 16	11,50
20 - 16 - 20	11,55
20 - 20 - 16	11,34
20 - 25 - 20	17,01
25 - 16 - 25	17,22
25 - 20 - 20	16,54
25 - 20 - 25	17,48
25 - 25 - 20	17,48
32 - 20 - 32	27,35
32 - 25 - 25	27,93
32 - 25 - 32	28,61
32 - 26 - 26	30,72
32 - 26 - 32	31,48
40 - 32 - 32	69,35
40 - 32 - 40	69,93

**Tes Reducidas PPSU (Gama 20x2,0)**



Medidas	Euros
20-16-16	7,51
20-16-20	7,72
20-20-16	7,56
25-16-25	11,76
25-20-20	11,18
25-20-25	12,08
25-25-20	12,08
26-16-26	12,94
26-20-20	12,31
26-20-26	13,28
26-26-20	13,28
32-20-32	17,54
32-25-25	18,27
32-25-32	18,90
32-26-26	20,10
32-26-32	20,79

**Te Salida Rosca Hembra**



Medidas	Euros
16x2,0 - 1/2 IG	8,98
20x2,0 - 1/2 IG	10,13
20x2,5 - 3/4 IG	18,45
25x2,5 - 3/4 IG	16,38
26x3,0 - 3/4 IG	18,02
32x3,0 - 3/4 IG	22,89
40x3,5 - 1 IG	69,56
50x4,0 - 1 1/2 IG	107,10
63x4,5 - 2 IG	203,18

**Cuerpo Llave de Corte de Bola**



Medidas	Euros
Cuerpo Llave 16x2,0	25,10
Cuerpo Llave 20x2,0	26,83
Cuerpo Llave 25x2,5	35,96

**Cuerpo Llave de Corte de Soleta**



Medidas	Euros
Cuerpo Llave 16x2,0	31,29
Cuerpo Llave 20x2,0	31,29
Cuerpo Llave 25x2,5	39,64

**Cuerpo Llave en "U"**



Medidas	Euros
Cuerpo Llave 20x2,0	37,38
Cuerpo Llave 25x2,5	45,10



**Mandos para las Llaves de Corte**

Descripción	Euros
Mando Pomo Llaves Rectas	13,13
Mando Pomo Llaves "U"	13,13
Mando Palanca	13,13
Mando Reg. Oculta Llaves Rectas	8,24
Mando Reg. Oculta Llaves en "U"	8,24



**Alargador para Montura de Llave de Corte de Pomo**  
(Válido Tanto para Llave Serie 2000 como para Llave en U y Llave PPR)

Medidas	Euros
10 mm.	7,35
25 mm.	18,31



**Adaptador Tubo de Cobre a Soldar**

Medidas	Euros
16 x 2,0 - Cu 12	3,57
16 x 2,0 - Cu 14	3,62
16 x 2,0 - Cu 15	4,41
16 x 2,0 - Cu 16	4,04
20 x 2,0 - Cu 15	5,41
20 x 2,0 - Cu 16	5,83
20 x 2,0 - Cu 18	6,88
20 x 2,5 - Cu 15	8,48
20 x 2,5 - Cu 16	9,33
20 x 2,5 - Cu 18	10,29
20 x 2,5 - Cu 22	11,34
25 x 2,5 - Cu 22	8,72
26 x 3,0 - Cu 22	9,59



**Expandidor Diámetros Grandes (40/50/63)**

Medidas	Euros
Kit 40-50-63	1.128,62



**Calibrador Kalistar (Interior + Exterior)**

Medidas	Euros
16-20x2,0-25	219,52



**Placas de Fijación (Base accesorio 40 mm)**

Medidas	Euros
150 mm	8,54



**Muelle Curvabuto**

Medidas	Euros
16 x 2,00	82,28
18 x 2,00	89,24
20 x 2,00	83,90
25 x 2,50 / 26 x 3,00	134,48

**Sistema GERPEX RA- Tubo multicapa**

**Tubo Multicapa Gerpex RA Sin Aislamiento**

Tubo multicapa para agua Gerpex RA



Medida	Esp. Alum	Mt./Rollo	Código	€/Ud.
16x2		100	28106000	1,59 €
16x2		200	28106010	1,59 €
16x2		500	28106050	1,59 €
18x2		100	28102318	2,32 €
20x2		100	28106004	2,22 €
20x2		200	28106002	2,22 €
26x3		50	28106006	5,27 €
32x3		50	28106008	7,29 €

**Tubo Multicapa de PEXb con capa de aluminio soldada en cabeza con laser**
**Tubo Multicapa Gerpex RA Aislado**

Medida	Esp. Aislamiento	Mt./Rollo	Código	€/Ud.
16x2	6 mm	50	28106108	2,27 €
16x2	6 mm	100	28106100	2,27 €
18x2	6 mm	100	28102338	3,09 €
20x2	6 mm	50	28106104	2,92 €
20x2	9 mm	100	28106106	3,50 €
26x3	9 mm	50	28102880	6,87 €
32x3	9 mm	25	28102872	10,44 €

**Tubo Multicapa Gerpex RA aislado**

Medida	Esp. Aislamiento	Mt./Rollo	Código	€/Ud.
16x2 rojo	6 mm	100	28106140	2,50 €
16x2 azul	6 mm	100	28106142	2,50 €
20x2 rojo	6 mm	50	28106144	3,49 €
20x2 azul	6 mm	50	28106146	3,49 €
26x3 rojo	9 mm	50	28102884	7,08 €
26x3 azul	9 mm	50	28102886	7,08 €
32x3 rojo	9 mm	50	28102892	7,72 €
32x3 azul	9 mm	50	28102894	7,72 €

**Gerpex RA sin aislamiento Barra 4mt**

Medida	Mt	Código	€/mt
16x2	96	28108010	2,10 €
20x2	96	28108014	2,99 €
26x3	40	28108016	5,43 €
32x3	28	28108018	8,02 €

**Codo Hembra Gerpex**

Medida	Código	€/Ud.
16x1/2"	28101330	4,71 €
20x1/2"	28101334	6,39 €
20x3/4"	28101335	10,29 €
26x3/4"	28101336	11,02 €
32x1"	28101484	20,01 €

**Codo Macho Gerpex**

Medida	Código	€/Ud.
16x1/2"	28101342	4,70 €
20x1/2"	28101346	6,43 €
20x3/4"	28101347	9,98 €
26x3/4"	28101348	10,70 €
32x1"	28101482	18,96 €

**Codo Hembra c/brida**

Medida	Código	€/Ud.
16x1/2"	28101300	6,94 €
20x1/2"	28101304	8,36 €
20x3/4"	28101696	10,81 €
26x3/4"	28101698	11,59 €

**Codo Gerpex**

Medida	Código	€/Ud.
16x16	28101952	5,68 €
20x20	28101956	8,24 €
26x26	28101958	12,99 €

**Te Gerpex**

Medida	Código	€/Ud.
16x16x16	28101962	7,95 €
20x20x20	28101966	11,81 €
26x26x26	28101968	18,54 €
32x32x32	28111490	29,64 €
40x40x40	28115250	55,57 €

**Te Centro reducida**

Medida	Código	€/Ud.
16x20x16	28101996	11,13 €
20x16x16	28101982	11,05 €
20x16x20	28101972	11,46 €
20x20x16	28101985	11,46 €
20x26x20	28101998	17,24 €
26x16x20	28101986	16,73 €

**Racores modulares de apriete manual Gerpex**



Diez tipos de racores diferentes que permiten conectar con las tuercas monoblocco los distintos tipos de tubo que existen en el mercado, así como todas las medidas en diámetro y grosor existentes. Para tubo de Cobre, Multicapa y Reticulado PEX, PP, PB.



Racord Recto hembra	Código	€/Ud.
1/2" 24x19	1330K804	2,52 €
3/4" 24x19	1330K807	3,86 €
3/4" M32x1,5	1330K809	4,23 €
1" M32x1,5	1330K811	4,66 €



FIV TE hembra	Código	€/Ud.
1/2" 24x19	1336K804	4,96 €
3/4" 24x19	1336K807	6,45 €
3/4" M32x1,5	1336K809	7,99 €
1" M32x1,5	1336K811	9,35 €



Codo Hembra c/brida	Código	€/Ud.
1/2" 24x19	1331K804	2,55 €
3/4" 24x19	1331K807	3,77 €
3/4" M32x1,5	1331K809	4,37 €
1" M32x1,5	1331K811	4,38 €



FIV TE macho	Código	€/Ud.
1/2" 24x19	1337K804	4,66 €
3/4" 24x19	1337K807	5,74 €
3/4" M32x1,5	1337K809	7,14 €
1" M32x1,5	1337K811	8,56 €



Racord recto doble	Código	€/Ud.
20x20 24x19	1332K831	2,55 €
26x26 M32x1,5	1332K833	4,38 €



FIV TE triple	Código	€/Ud.
20x20x20	1338K854	4,66 €
26x26x26	1338K856	7,34 €



Codo hembra	Código	€/Ud.
1/2" 24x19	1333K804	4,32 €
3/4" 24x19	1333K807	5,24 €
3/4" M32x1,5	1333K809	6,30 €
1" M32x1,5	1333K811	7,60 €



FIV Codo hembra c/brida	Código	€/Ud.
1/2" 24x19	1339K804	5,57 €
3/4" 24x19	1339K807	6,93 €



Codo macho	Código	€/Ud.
1/2" 24x19	1334K804	3,94 €
3/4" 24x19	1334K807	4,65 €
3/4" M32x1,5	1334K809	5,72 €
1" M32x1,5	1334K811	6,83 €



FIV Codo doble	Código	€/Ud.
20x20 24x19	1335K831	4,00 €
26x26 M32x1,5	1335K833	5,84 €



**Tuercas Monoblocco**



Recomendamos consultar toda la gama disponible en nuestro Catalogo General Termohidráulica y Ecoenergía 2021



**CALEFACCIÓN \* HIDRO-SANITARIO \* CLIMATIZACIÓN**

PVP IVA no incluido. Solo para profesionales \* Los precios de este catálogo-tarifa están sujetos a posibles modificaciones por el incremento continuo en las materias primas y el cambio de tarifas de nuestros proveedores \* Este catálogo-tarifa lleva solamente una pequeña parte de productos de cada proveedor. Para otros productos, consúltenos o infórmese a través de la página web correspondiente.



# SISTEMA PRESS FITTING

## 1 ACCESORIO PARA 3 TUBOS



PVP IVA no incluido. Solo para profesionales • Los precios de este catálogo-tarifa están sujetos a posibles modificaciones por el incremento continuo en las materias primas y el cambio de tarifas de nuestros proveedores • Este catálogo-tarifa lleva solamente una pequeña parte de productos de cada proveedor. Para otros productos, consúltenos o infórmese a través de la página web correspondiente.



## MultiStandard

### TUBO MULTICAPA



Ø	Cod	€/rollo
16x2,0	F67200	226,00
20x2,0	F67202	287,00
25x2,5	F67203	245,50
32x3,0	F67204	406,50

### CODO 90°



Ø	Cod	€
16X2	F67128	3,99
20X2	F67129	4,99
25X2,5	F67130	8,17
32X3	F67131	13,73
40X4	F65475	33,95
50X4,5	F65476	44,31
63X6	F65477	92,95

### CODO 90° TERMINAL HEMBRA



Ø	Cod	€
16X1/2"	F67132	4,37
20X1/2"	F67134	5,13
20X3/4"	F67135	6,27
25X3/4"	F67137	8,08
32X1"	F67140	12,21
40X1 1/4"	F65478	29,61

### CODO 90° TERMINAL MACHO



Ø	Cod	€
16X1/2"	F67141	3,99
20X1/2"	F67143	4,75
25X3/4"	F65146	7,60

### MANGUITO UNIÓN



Ø	Cod	€
16X2	F67101	2,95
20X2	F67102	3,80
25X2,5	F67103	6,46
32X3	F67104	9,98
40X4	F65460	33,04
50X50	F65461	46,64

### RACOR FIJO HEMBRA



Ø	Cod	€
16X1/2"	F67119	3,80
20X1/2"	F67121	4,18
20X3/4"	F67122	5,08
25X3/4"	F67124	6,46
25X1"	F67125	7,89
32X1"	F67127	9,41
40X1 1/2"	F65472	30,48
50X1 1/2"	F65473	39,68

### TE IGUAL



Ø	Cod	€
16	F67155	5,61
20	F67156	7,22
25	F67157	12,35
32	F67158	19,00
40	F65481	47,40
50	F65482	71,22

### TE REDUCIDA



d1-d2-d3	Cod	€
16x20x16	F67159	6,46
20X16X16	F67161	6,37
20X16X20	F67162	6,75
20X20X16	F67163	7,08
20X25X20	F67164	9,03
25X16X20	F67166	8,65
25X16X25	F67167	9,98
25X20X20	F67169	9,22
25X20X25	F67170	10,64
25X25X20	F67172	10,64
32X25X25	F67177	15,20
32X25X32	F67178	16,77

### VÁLVULA ESFERA PRESS-FITTING

#### CHICAGO

Prensado perfil U, TH y RFz



Ø	Cod	€
16	31260	13,32
20	31261	14,89
25	31262	17,02

### VÁL. ESFERA EMPOTRAR PRESS-FITTING

#### KANSAS

Prensado perfil U, TH y RFz



Ø	Cod	€
16	31263	17,47
20	31264	18,56
25	31265	22,43

### VÁLVULA ESFERA EMPOTRAR TIPO U PRESS-FITTING

#### KANSAS

Prensado perfil U, TH y RFz



Ø	Cod	€
16	31266	20,00
20	31267	22,24
25	31268	27,98

PVP IVA no incluido. Solo para profesionales • Los precios de este catálogo-tarifa están sujetos a posibles modificaciones por el incremento continuo en las materias primas y el cambio de tarifas de nuestros proveedores • Este catálogo-tarifa lleva solamente una pequeña parte de productos de cada proveedor. Para otros productos, consúltenos o infórmese a través de la página web correspondiente.

## TUBERÍAS AC-FIX PEX-a

Las tuberías **AC-FIX PEX-a** están fabricadas con polietileno de alta densidad conforme al proceso **Engel**. Dicho proceso confiere a la tubería unas propiedades excepcionales de flexibilidad, elasticidad y resistencia a la presión y temperatura. El proceso Engel es el mejor método de fabricación para garantizar al 100% que la tubería pueda expandirse y contraerse correctamente con total seguridad con los accesorios AC-FIX ANILLO PLÁSTICO de expansión.



### VENTAJAS PEX-a:

- Muy alta flexibilidad debido a la producción tipo PEX-a según método Engel.
- Muy alto grado de reticulación (>80%) y por consiguiente, mayor resistencia a presión y temperatura.
- Reducida pérdida de carga y baja transmisión acústica.
- Calidad sanitaria. Totalmente atóxica.
- Resistencia a las acciones aplicadas en la prevención y control de la legionelosis.

### TUBO PEX-a EN ROLLO

Color blanco

Unidad de venta (artículo): 1 rollo



### TUBO PEX-a EN BARRA

Color blanco.

Unidad de venta (artículo): 1 paquete



MEDIDAS Ø ext. x Espesor (mm)	LONGITUD (m)	€/metro	ROLLOS POR PALLET COMPLETO
16 x 1,8	25	2,69	*
	100	2,49	22
	200	2,15	20
20 x 1,9	25	3,30	*
	80	3,16	*
	120	3,01	16 ó 18
	200	2,65	12
25 x 2,3	50	4,69	16
	100	4,69	10
32 x 2,9	25	8,94	20
	50	8,94	14

MEDIDAS Ø ext. x Espesor (mm)	LONGITUD BARRA (m)	€/metro	BARRAS POR PAQUETE
16 x 1,8	5	2,59	25
20 x 1,9	5	3,12	16
25 x 2,3	5	5,01	10
32 x 2,9	5	9,27	7
40 x 3,7	5	12,93	3
50 x 4,6	5	20,37	2
63 x 5,8	5	32,62	1

### TUBO PEX-a PREAISLADO EN ROLLO

Tubo PEX-a color blanco y aislamiento color azul o rojo

Unidad de venta (artículo): 1 rollo

Coef. de conductividad del aislamiento  $\lambda=0,040$  W/m\*K



MEDIDAS Ø ext. x Espesor (mm)	ESPESOR AISLAMIENTO (mm)	COLOR	LONGITUD (m)	€/metro
16 x 1,8	6	AZUL	50	3,16
16 x 1,8	6	ROJO	50	3,16
20 x 1,9	6	AZUL	50	3,81
20 x 1,9	6	ROJO	50	3,81
25 x 2,3	6	AZUL	25	6,04
25 x 2,3	6	ROJO	25	6,04
25 x 2,3	6	AZUL	50	6,04
25 x 2,3	6	ROJO	50	6,04
32 x 2,9	6	AZUL	50	8,46
32 x 2,9	6	ROJO	50	8,46



**TUBERÍAS AC-FIX PEX-a**
**TUBO PEX-a ENVAINADO EN ROLLO**

Tubo PEX-a color blanco envainado en un tubo exterior de protección corrugado de polietileno de gran calidad.

Tubo corrugado disponible en color azul y rojo.

Unidad de venta (artículo): 1 rollo



MEDIDAS tubo PEX Ø ext. x Espesor (mm)	COLOR	LONGITUD (m)	€/ metro
16 x 1,5	AZUL	100	5,11
16 x 1,5	ROJO	100	5,11
16 x 1,8	AZUL	100	5,24
16 x 1,8	ROJO	100	5,24
20 x 1,9	AZUL	100	6,78
20 x 1,9	ROJO	100	6,78

**TUBERÍAS AC-FIX evalPEX-a**
**Tuberías con barrera antioxidígena.**

Ideal para calefacción por suelo radiante y radiadores.

**TUBO evalPEX-a EN ROLLO**

Color blanco

Unidad de venta (artículo): 1 rollo



MEDIDAS Ø ext. x Espesor (mm)	LONGITUD (m)	€/ metro	ROLLOS POR PALLET COMPLETO
16 x 1,8	240	1,63	14
16 x 1,8	500	1,63	*
16 x 1,8	640	1,63	*
20 x 1,9	240	2,03	*
25 x 2,3	60	4,42	14
32 x 2,9	50	7,82	*

**TUBO evalPEX-a EN BARRA**

Color blanco.

Unidad de venta (artículo): 1 paquete



MEDIDAS Ø ext. x Espesor (mm)	LONGITUD BARRA (m)	€/ metro	BARRAS POR PAQUETE
16 x 1,8	5	3,15	25
20 x 1,9	5	4,02	16
25 x 2,3	5	6,27	10
32 x 2,9	5	11,03	7

NOVEDAD  
2024  
eval  
PERT  
(PERT+EVOH)

ULTRAFLEX  
PRO



**ACCESORIOS AC-FIX ANILLO PLÁSTICO DE EXPANSIÓN PARA TUBOS PEX-a**
**ANILLO DE PEX-a**

MEDIDAS	COLOR MARCAJE	CÓDIGO CON TOPE	€/un.
16	ROJO	010.16.ER2	0,62
16	AZUL	010.16.EA2	0,62
16	NEGRO	010.16.EN2	0,62
20	ROJO	010.20.ER2	0,67
20	AZUL	010.20.EA2	0,67
20	NEGRO	010.20.EN2	0,67
25	ROJO	010.25.ER2	0,72
25	AZUL	010.25.EA2	0,72
25	NEGRO	010.25.EN2	0,72
32	ROJO	010.32.ER2	1,17
32	AZUL	010.32.EA2	1,17
32	NEGRO	010.32.EN2	1,17
40	NEGRO	010.40.EN2	1,81
50	NEGRO	010.50.EN2	2,19

**VÍDEO**
**ANILLO EVO-PLUS**

MEDIDAS	COLOR ANILLO	CÓDIGO	€/un.
16	ROJO	010.16.ER3	0,63
16	AZUL	010.16.EA3	0,63
16	BLANCO	010.16.EB3	0,63
20	ROJO	010.20.ER3	0,68
20	AZUL	010.20.EA3	0,68
20	BLANCO	010.20.EB3	0,68
25	ROJO	010.25.ER3	0,73
25	AZUL	010.25.EA3	0,73
25	BLANCO	010.25.EB3	0,73
32	ROJO	010.32.ER3	1,19
32	AZUL	010.32.EA3	1,19
32	BLANCO	010.32.EB3	1,19

- Anillos de PEX-a con memoria termo-elástica (mismo comportamiento que las tuberías PEX-a).

- Excepcional elasticidad incluso en montajes con muy baja temperatura ambiente (hasta -15 °C).

- Los anillos de PEX-a se pueden calentar con aire caliente para acelerar su contracción cuando la temperatura ambiente es muy baja.

**MANGUITO DE UNIÓN**

MEDIDAS	CÓDIGO	€/un.
16	I.006.1616.E	2,74
20	I.006.2020.E	3,71
25	I.006.2525.E	7,76
32	I.006.3232.E	17,28

**MANGUITO DE UNIÓN DE PPSU**

MEDIDAS	CÓDIGO	€/un.
16	I.P06.1616.E	2,13
20	I.P06.2020.E	2,85
25	I.P06.2525.E	5,96
32	I.P06.3232.E	11,30
40	I.P06.4040.E	16,32
50	I.P06.5050.E	28,84

**MANGUITO DE REDUCCIÓN**

MEDIDAS	CÓDIGO	€/un.
20-16	I.006.2016.E	5,25
25-16	I.006.2516.E	6,21
25-20	I.006.2520.E	7,58
32-25	I.006.3225.E	21,35

**MANGUITO DE REDUCCIÓN DE PPSU**

MEDIDAS	CÓDIGO	€/un.
20-16	I.P06.2016.E	3,69
25-16	I.P06.2516.E	5,48
25-20	I.P06.2520.E	5,70
32-25	I.P06.3225.E	8,75
40-32	I.P06.4032.E	12,02
50-32	I.P06.5032.E	28,29
50-40	I.P06.5040.E	28,90

**CODO BASE FIJACIÓN**

MEDIDAS	CÓDIGO	€/un.
16-1/2"	I.007.1612.E	8,31
20-1/2"	I.007.2012.E	8,95
25-3/4"	I.007.2534.E	17,71

**CODO BASE FIJACIÓN LARGO**

MEDIDAS	CÓDIGO	€/un.
16-1/2"	I.011.1612.E	8,82
20-1/2"	I.011.2012.E	9,73

**ACCESORIOS AC-FIX ANILLO PLÁSTICO DE EXPANSIÓN PARA TUBOS PEX-a**
**CODO**

MEDIDAS	CÓDIGO	€/un.
16	I.009.1616.E	5,79
20	I.009.2020.E	6,70
25	I.009.2525.E	11,84
32	I.009.3232.E	21,28

**CODO TUERCA MÓVIL**

MEDIDAS	CÓDIGO	€/un.
16-1/2"	I.015.1612.E	9,31
20-1/2"	I.015.2012.E	12,95
20-3/4"	I.015.2034.E	14,34
25-3/4"	I.015.2534.E	18,12

**CODO DE PPSU**

MEDIDAS	CÓDIGO	€/un.
16	I.P09.1616.E	4,18
20	I.P09.2020.E	4,76
25	I.P09.2525.E	9,08
32	I.P09.3232.E	11,45
40	I.P09.4040.E	19,70
50	I.P09.5050.E	38,02

**TE REDUCCIÓN DE PPSU**

MEDIDAS	CÓDIGO	€/un.
16-20-16	I.P05.162016.E	6,42
20-16-16	I.P05.201616.E	6,94
20-16-20	I.P05.201620.E	7,78
20-20-16	I.P05.202016.E	7,43
20-25-20	I.P05.202520.E	12,01
25-16-16	I.P05.251616.E	10,49
25-16-20	I.P05.251620.E	12,50
25-16-25	I.P05.251625.E	12,50
25-20-16	I.P05.252016.E	12,00
25-20-20	I.P05.252020.E	12,22
25-20-25	I.P05.252025.E	13,90
25-25-20	I.P05.252520.E	13,72
25-32-25	I.P05.253225.E	16,47
32-20-25	I.P05.322025.E	16,96
32-20-32	I.P05.322032.E	18,06
32-25-20	I.P05.322520.E	17,85
32-25-25	I.P05.322525.E	17,91
32-25-32	I.P05.322532.E	18,24
40-20-40	I.P05.402040.E	31,50
40-25-40	I.P05.402540.E	32,36
40-32-40	I.P05.403240.E	33,15
50-25-50	I.P05.502550.E	50,57
50-32-50	I.P05.503250.E	56,74
50-40-50	I.P05.504050.E	58,97

**CODO TERMINAL HEMBRA**

MEDIDAS	CÓDIGO	€/un.
16-1/2"	I.008.1612.E	6,37
20-1/2"	I.008.2012.E	6,56
20-3/4"	I.008.2034.E	13,59
25-3/4"	I.008.2534.E	14,93
32-1"	I.008.321.E	26,85

**TE REDUCCIÓN**

MEDIDAS	CÓDIGO	€/un.
16-20-16	I.005.162016.E	8,73
20-16-16	I.005.201616.E	9,08
20-16-20	I.005.201620.E	8,83
20-20-16	I.005.202016.E	10,12
20-25-20	I.005.202520.E	17,60
25-16-16	I.005.251616.E	13,41
25-16-20	I.005.251620.E	14,18
25-16-25	I.005.251625.E	16,21
25-20-16	I.005.252016.E	14,18
25-20-20	I.005.252020.E	17,60
25-20-25	I.005.252025.E	17,88
25-25-16	I.005.252516.E	16,20
25-25-20	I.005.252520.E	15,59
32-20-32	I.005.322032.E	31,52
32-25-25	I.005.322525.E	30,68
32-25-32	I.005.322532.E	31,00

**CODO ROSCA MACHO**

MEDIDAS	CÓDIGO	€/un.
16-1/2"	I.012.1612.E	5,09
20-1/2"	I.012.2012.E	8,97
20-3/4"	I.012.2034.E	9,91
25-3/4"	I.012.2534.E	13,02

**TE DE PPSU**

MEDIDAS	CÓDIGO	€/un.
16	I.P05.161616.E	5,09
20	I.P05.202020.E	5,93
25	I.P05.252525.E	13,93
32	I.P05.323232.E	19,87
40	I.P05.404040.E	29,63
50	I.P05.505050.E	60,94

**TE**

MEDIDAS	CÓDIGO	€/un.
16	I.005.161616.E	7,50
20	I.005.202020.E	9,01
25	I.005.252525.E	15,80
32	I.005.323232.E	34,56

PVP IVA no incluido. Solo para profesionales • Los precios de este catálogo-tarifa están sujetos a posibles modificaciones por el incremento continuo en las materias primas y el cambio de tarifas de nuestros proveedores • Este catálogo-tarifa lleva solamente una pequeña parte de productos de cada proveedor. Para otros productos, consúltenos o infórmese a través de la página web correspondiente.

**ACCESORIOS AC-FIX ANILLO PLÁSTICO DE EXPANSIÓN PARA TUBOS PEX-a**
**TE SALIDA HEMBRA**

MEDIDAS	CÓDIGO	€/un.
16-1/2"	I.003.1612.E	8,04
20-1/2"	I.003.2012.E	8,35
25-1/2"	I.003.2512.E	16,61
25-3/4"	I.003.2534.E	21,57
32-1"	I.003.321.E	32,77

**RACOR FIJO MACHO**

Latón 16 a 32

MEDIDAS	CÓDIGO	€/un.
16-1/2"	I.002.1612.E	3,16
16-3/4"	I.002.1634.E	3,76
20-1/2"	I.002.2012.E	3,47
20-3/4"	I.002.2034.E	5,49
25-3/4"	I.002.2534.E	7,07
25-1"	I.002.251.E	11,95
32-1"	I.002.321.E	15,60
40-1 1/4"	I.P02.40114.E	19,00
50-1 1/2"	I.P02.50112.E	38,00

**COLECTOR DE TECHO DE PPSU**

Con forma especial para fijar al techo con abrazadera de Ø 22 mm.

MEDIDAS	CÓDIGO	€/un.
20 / 20-16-16	I.P16.20201616.E	11,28
20 / 20-16-16-16	I.P16.2020161616.E	11,84
25 / 20-16-16	I.P16.25201616.E	12,52
25 / 20-16-16-16	I.P16.2520161616.E	12,94

**DISTRIBUIDOR COCINA**

MEDIDAS	CÓDIGO	€/un.
20-1/2"-1/2"-1/2"	I.016.20.H12X3.E	30,89

**COLECTOR CÓNICO MACHO DE PPSU**

Con forma especial para fijar al techo con abrazadera(s) de Ø 22 mm.

MEDIDAS	CÓDIGO	€/un.
3/4" / 16-16-16	I.P16.34161616.E	10,53
3/4" / 20-16-16	I.P16.34201616.E	10,69
3/4" / 16-16-16-16	I.P16.3416161616.E	12,41
3/4" / 20-16-16-16	I.P16.3420161616.E	12,90

**ENLACE PEX-COBRE**

MEDIDAS	CÓDIGO	€/un.
PEX 16 Cu 15	I.027.1615.E	4,65
PEX 20 Cu 22	I.027.2022.E	6,11
PEX 20 Cu 18	I.027.2018.E	5,11
PEX 25 Cu 22	I.027.2522.E	8,43
PEX 25 Cu 28	I.027.2528.E	9,48

**RACOR MÓVIL**

MEDIDAS	CÓDIGO	€/un.
16-1/2"	I.014.1612.E	4,56
20-1/2"	I.014.2012.E	5,31
20-3/4"	I.014.2034.E	5,91
25-3/4"	I.014.2534.E	8,77
25-1"	I.014.251.E	16,95
32-1"	I.014.321.E	24,15

**COLECTOR LATÓN MACHO/HEMBRA 3/4" SALIDAS 16**

MEDIDAS	CÓDIGO	€/un.
M/H 3/4" - 2 salidas 16	I.016.MH34.16X2.E	22,58
M/H 3/4" - 3 salidas 16	I.016.MH34.16X3.E	28,56
M/H 3/4" - 4 salidas 16	I.016.MH34.16X4.E	33,75
M/H 3/4" - 2 salidas 20	I.016.MH34.20X2.E	

**RACOR FIJO HEMBRA**

MEDIDAS	CÓDIGO	€/un.	
16-1/2"	I.S01.1612.E	4,00	Normal
16-1/2"	I.001.1612.E	4,15	Largo
20-1/2"	I.001.2012.E	4,72	Largo
20-3/4"	I.001.2034.E	6,25	Largo
25-3/4"	I.001.2534.E	7,31	Largo
25-1"	I.001.251.E	14,28	Largo
32-1"	I.001.321.E	21,14	Largo

**CODO CON TUBO COBRE NIQUELADO**

MEDIDAS	CÓDIGO	€/un.
PEX16-Cu 15 longitud Cu: 250mm	I.039.1615250.EN	29,79



**ACCESORIOS AC-FIX ANILLO PLÁSTICO DE EXPANSIÓN PARA TUBOS PEX-a**



**VÁLVULAS DE CORTE DE ESFERA EN U COMPACT**

**SIN ACCIONAMIENTO**



MEDIDAS TUB.	CÓDIGO	€/un.
16x1,8	I.42U.16.EM	28,58
20x1,9	I.42U.20.EM	29,47
25x2,3	I.42U.25.EM	39,93

**VÁLVULA DE CORTE ESFERA**

**SIN ACCIONAMIENTO**



MEDIDAS TUB.	CÓDIGO	€/un.
16x1,8	I.042.16.EM	18,75
20x1,9	I.042.20.EM	19,61
25x2,3	I.042.25.EM	25,25
32X2,9	I.042.32.EM	68,24

**VÁLVULA DE CORTE DE ESFERA EN "U"**

**SIN ACCIONAMIENTO**



MEDIDAS TUB.	CÓDIGO	€/un.
16x1,8	I.046.16.EM	25,72

\* Hasta fin de existencias

**VÁLVULA DE CORTE DE ESFERA CON ACCIONAMIENTO PALANCA**



MEDIDAS TUBO	CÓDIGO	€/un.
16x1.8	I.L42.16.E	15,89
20x1.9	I.L42.20.E	17,19
25X2,3	I.L42.25.E	19,77
32X2,9	I.L42.32.E	35,59

**ACCIONAMIENTOS PARA VÁLVULAS DE CORTE DE ESFERA**

**ACCIONAMIENTO PALANCA CON DOS INDICADORES (ROJO Y AZUL)**



CÓDIGO	€/un.
I.048-C	8,65

**REGULACIÓN OCULTA**



CÓDIGO	€/un.
I.048-D	8,20

**COMPLEMENTOS PARA VÁLVULAS DE ESFERA**

**ALARGADERA + TORNILLO**



CÓDIGO		€/un.
I.049.15	Incremento de longitud de eje = 15 mm	1,84
I.049.25	Incremento de longitud de eje = 25 mm	2,91

**ALARGADERA DE EJE**



CÓDIGO		€/un.
I.049.25P	Incremento de longitud de eje = 25 mm	6,45

**HERRAMIENTAS DE MONTAJE**

Video



**SET EXPANDIDOR ELÉCTRICO LI-ION MAX POWER**



CÓDIGO	€/un.
100.1632.54-2	765,30

**SET EXPANSOR MANUAL**



CÓDIGO	€/un.
100.0005.5E	409,91

Incluye cabezales 16, 20, 25 mm y grasa lubricante para los cabezales.

**CABEZAL EXPANDIDOR ELÉCTRICO**



MEDIDAS	CÓDIGO	€/un.
16 mm	100.1632.5416	148,32
20 mm	100.1632.5420	148,33
25 mm	100.1632.5425	149,66
32 mm	100.1632.5432	150,09

Sólo para expandidor eléctrico.

**CABEZAL PARA EXPANSOR MANUAL**



MEDIDAS	CÓDIGO	€/un.
16 mm	100.0005.5E16	148,32
20 mm	100.0005.5E20	148,33
25 mm	100.0005.5E25	149,66
32 mm	100.0005.5E32	150,09

Sólo para expansor manual.

PVP IVA no incluido. Solo para profesionales • Los precios de este catálogo-tarifa están sujetos a posibles modificaciones por el incremento continuo en las materias primas y el cambio de tarifas de nuestros proveedores • Este catálogo-tarifa lleva solamente una pequeña parte de productos de cada proveedor. Para otros productos, consúltenos o infórmese a través de la página web correspondiente.

## AC-FIX PRESS DUO - ACCESORIOS PRESS FITTING PARA TUBOS PEX Y MULTICAPA

UN MISMO ACCESORIO ES COMPATIBLE CON:	PEX		Multicapa	
	16x1,8 y 16x2,0	↔	16x2,0	
	20x1,9 y 20x2,0	↔	20x2,0	

PEX		Multicapa	
25x2,3	↔	25x2,5 y 26x3,0	
32x2,9	↔	32x3,0	



VÍDEO

### RACOR FIJO MACHO

MEDIDAS	CÓDIGO	€/un.
16-3/8"	I.002.1638.91	2,85
16-1/2"	I.002.1612.91	2,85 <b>TH</b>
16-1/2"	I.002.1612.91L	3,47
16-3/4"	I.002.1634.91	4,77
20-1/2"	I.002.2012.91	2,97 <b>TH</b>
20-1/2"	I.002.2012.91L	3,99
20-3/4"	I.002.2034.91	4,43
20-1"	I.002.201.91	10,36
25-1/2"	I.002.2512.91	5,15

Códigos terminados en L: alargado



### RACOR FIJO MACHO

MEDIDAS	CÓDIGO	€/un.
26-1/2"	I.002.2612.91	5,15
25-3/4"	I.002.2534.91	6,32 <b>TH</b>
25-3/4"	I.002.2534.91L	7,91
26-3/4"	I.002.2634.91	6,32 <b>TH</b>
26-3/4"	I.002.2634.91L	7,91
25-1"	I.002.251.91	10,70
26-1"	I.002.261.91	10,70
32-1"	I.002.321.91	12,85 <b>TH</b>
32-1"	I.002.321.91L	16,90

Códigos terminados en L: alargado



### RACOR FIJO MACHO DE PPSU

MEDIDAS	CÓDIGO	€/un.
16-1/2"	I.P02.1612.91	2,32
20-1/2"	I.P02.2012.91	2,43
25-3/4"	I.P02.2534.91	4,74
26-3/4"	I.P02.2634.91	4,74

### MANGUITO DE UNIÓN

MEDIDAS	CÓDIGO	€/un.
16	I.006.1616.91	3,04
20	I.006.2020.91	3,73
25	I.006.2525.91	8,09
26	I.006.2626.91	8,09
32	I.006.3232.91	12,65

### MANGUITO DE UNIÓN DE PPSU

MEDIDAS	CÓDIGO	€/un.
16	I.P06.1616.91	2,27
20	I.P06.2020.91	2,81
25	I.P06.2525.91	6,05
26	I.P06.2626.91	6,05
32	I.P06.3232.91	

### TE REDUCCIÓN

MEDIDAS	CÓDIGO	€/un.
16-20-16	I.005.162016.91	8,73 <b>TH</b>
16-20-16	I.005.162016.91L	9,60
16-25-16	I.005.162516.91	13,38
16-26-16	I.005.162616.91	13,38
20-16-16	I.005.201616.91	8,13 <b>TH</b>
20-16-16	I.005.201616.91L	8,84
20-16-20	I.005.201620.91	8,13
20-20-16	I.005.202016.91	8,23 <b>TH</b>
20-20-16	I.005.202016.91L	8,97
20-25-20	I.005.202520.91	14,46
20-26-20	I.005.202620.91	14,46
25-16-16	I.005.251616.91	13,34
26-16-16	I.005.261616.91	13,34
25-16-20	I.005.251620.91	13,57
26-16-20	I.005.261620.91	13,57
25-16-25	I.005.251625.91	14,21
26-16-26	I.005.261626.91	14,21
25-20-16	I.005.252016.91	13,57



### TE REDUCCIÓN

MEDIDAS	CÓDIGO	€/un.
26-20-16	I.005.262016.91	13,57
25-20-20	I.005.252020.91	13,49
26-20-20	I.005.262020.91	13,49
25-20-25	I.005.252025.91	14,46
26-20-26	I.005.262026.91	14,46
25-25-16	I.005.252516.91	14,30
26-26-16	I.005.262616.91	14,30
25-25-20	I.005.252520.91	15,74
26-26-20	I.005.262620.91	15,74
32-20-32	I.005.322032.91	26,04
32-25-25	I.005.322525.91	25,49 <b>TH</b>
32-25-25	I.005.322525.91L	28,04
32-26-26	I.005.322626.91	25,49 <b>TH</b>
32-26-26	I.005.322626.91L	28,04
32-25-32	I.005.322532.91	26,04 <b>TH</b>
32-25-32	I.005.322532.91L	28,58
32-26-32	I.005.322632.91	26,04 <b>TH</b>
32-26-32	I.005.322632.91L	28,58
32-32-25	I.005.323225.91	26,04
32-32-26	I.005.323226.91	26,04



**TH**: No se puede prensar con TH.

Nota: Cada accesorio se sirve con sus casquillos correspondientes y en embalaje individual.

\* Próximamente

**AC-FIX PRESS DUO - ACCESORIOS PRESS FITTING PARA TUBOS PEX Y MULTICAPA**

**TE**

MEDIDAS	CÓDIGO	€/un.
16	I.005.161616.91	5,80
20	I.005.202020.91	6,42
25	I.005.252525.91	14,76
26	I.005.262626.91	14,76
32	I.005.323232.91	24,44



**TE SALIDA MACHO**

MEDIDAS	CÓDIGO	€/un.
16-1/2"	I.004.1612.91	7,19
20-1/2"	I.004.2012.91	7,62
25-1/2"	I.004.2512.91	11,68
25-3/4"	I.004.2534.91	12,80
26-3/4"	I.004.2634.91	12,80



**TE DE PPSU**

**NUEVO DISEÑO CON REFUERZOS CONTRA TENSIONES**

MEDIDAS	CÓDIGO	€/un.
16	I.P05.161616.91	4,35
20	I.P05.202020.91	4,81
25	I.P05.252525.91	11,06
26	I.P05.262626.91	11,06
32	I.P05.323232.91	



**TE SALIDA HEMBRA**

MEDIDAS	CÓDIGO	€/un.
16-1/2"	I.003.1612.91	6,49
20-1/2"	I.003.2012.91	6,98
25-1/2"	I.003.2512.91	12,80
26-1/2"	I.003.2612.91	12,80
25-3/4"	I.003.2534.91	18,47
26-3/4"	I.003.2634.91	18,47
32-1"	I.003.321.91	21,40



**RACOR FIJO HEMBRA**

MEDIDAS	CÓDIGO	€/un.
16-3/8"	I.001.1638.91	3,27
16-1/2"	I.001.1612.91	3,27 <b>TH</b>
16-1/2"	I.001.1612.91L	4,34
20-1/2"	I.001.2012.91	3,41 <b>TH</b>
20-1/2"	I.001.2012.91L	4,49
20-3/4"	I.001.2034.91	5,29
20-1"	I.001.201.91	10,36
25-3/4"	I.001.2534.91	6,22 <b>TH</b>
25-3/4"	I.001.2534.91L	8,42
26-3/4"	I.001.2634.91	6,22 <b>TH</b>
26-3/4"	I.001.2634.91L	8,42
25-1"	I.001.251.91	10,79
26-1"	I.001.261.91	10,79
32-1"	I.001.321.91	12,97 <b>TH</b>
32-1"	I.001.321.91L	17,43

**Códigos terminados en L: alargado**



**CODO DE PPSU**

**NUEVO DISEÑO CON REFUERZOS CONTRA TENSIONES**

MEDIDAS	CÓDIGO	€/un.
16	I.P09.1616.91	3,30
20	I.P09.2020.91	3,54
25	I.P09.2525.91	6,74
26	I.P09.2626.91	6,74
32	I.P09.3232.91	



**CODO**

MEDIDAS	CÓDIGO	€/un.
16	I.009.1616.91	4,43
20	I.009.2020.91	4,73
25	I.009.2525.91	9,01
26	I.009.2626.91	9,01
32	I.009.3232.91	16,24



**CODO ROSCA MACHO**

MEDIDAS	CÓDIGO	€/un.
16-1/2"	I.012.1612.91	5,47
20-1/2"	I.012.2012.91	5,74
25-3/4"	I.012.2534.91	10,34
26-3/4"	I.012.2634.91	10,34
25-1"	I.012.251.91	18,15
26-1"	I.012.261.91	18,15
32-1"	I.012.321.91	18,15



**CODO TERMINAL HEMBRA**

MEDIDAS	CÓDIGO	€/un.
16-1/2"	I.008.1612.91	3,96
20-1/2"	I.008.2012.91	4,44
20-3/4"	I.008.2034.91	10,26
25-3/4"	I.008.2534.91	10,37
26-3/4"	I.008.2634.91	10,37
32-1"	I.008.321.91	16,09



**CODO TUERCA MÓVIL**

MEDIDAS	CÓDIGO	€/un.
16-1/2"	I.015.1612.91	10,28
16-3/4"	I.015.1634.91	14,56
20-1/2"	I.015.2012.91	11,09
20-3/4"	I.015.2034.91	14,56
25-3/4"	I.015.2534.91	16,48
26-3/4"	I.015.2634.91	16,48



**CODO BASE FIJACIÓN**

MEDIDAS	CÓDIGO	€/un.
16-1/2"	I.007.1612.91	5,71
20-1/2"	I.007.2012.91	6,09
20-3/4"	I.007.2034.91	11,14
25-3/4"	I.007.2534.91	13,15
26-3/4"	I.007.2634.91	13,15



**CODO BASE FIJACIÓN LARGO**

MEDIDAS	CÓDIGO	€/un.
16-1/2"	I.011.1612.91	6,85
20-1/2"	I.011.2012.91	7,29



**TH**: No se puede prensar con TH.

Nota: Cada accesorio se sirve con sus casquillos correspondientes y en embalaje individual.

\* Próximamente

**AC-FIX PRESS DUO - ACCESORIOS PRESS FITTING PARA TUBOS PEX Y MULTICAPA**

DISTRIBUIDOR	MEDIDAS	CÓDIGO	€/un.
	25-20-16-16-16	1.016.2520161616.91	26,20
	26-20-16-16-16	1.016.2620161616.91	26,20
	20-20-16-16-16	1.016.2020161616.91	26,20
	25-20-20-20-20	1.016.2520202020.91	26,74
	26-20-20-20-20	1.016.2620202020.91	26,74
	20-20-20-20-20	1.016.2020202020.91	26,74

RACOR MÓVIL	MEDIDAS	CÓDIGO	€/un.
	16-3/8"	I.014.1638.91	2,48
	16-1/2"	I.014.1612.91	2,48
	16-1/2"	I.014.1612.91L	4,94
	16-3/4"	I.014.1634.91	4,54
	20-1/2"	I.014.2012.91	2,73
	20-1/2"	I.014.2012.91L	5,46
	20-3/4"	I.014.2034.91	3,67
	25-3/4"	I.014.2534.91	5,66
	25-3/4"	I.014.2534.91L	11,30
	26-3/4"	I.014.2634.91	5,66

Códigos terminados en L: alargado	MEDIDAS	CÓDIGO	€/un.
	20-1/2"	I.014.2012.91	2,73
	20-1/2"	I.014.2012.91L	5,46
	20-3/4"	I.014.2034.91	3,67
	25-3/4"	I.014.2534.91	5,66
	25-3/4"	I.014.2534.91L	11,30
	26-3/4"	I.014.2634.91	5,66
	26-3/4"	I.014.2634.91L	11,30
	25-1"	I.014.251.91	8,24
	26-1"	I.014.261.91	8,24
	32-1"	I.014.321.91	15,27

ENLACE PEX/MULTICAPA-COBRE	MEDIDAS	CÓDIGO	€/un.
	PEX/MULTI 16-Cu 15	I.027.1615.91	3,76
	PEX/MULTI 16-Cu 16	I.027.1616.91	3,92
	PEX/MULTI 20-Cu 16	I.027.2016.91	4,33
	PEX/MULTI 20-Cu 18	I.027.2018.91	4,30
	PEX/MULTI 20-Cu 20	I.027.2020.91	4,88
	PEX/MULTI 20-Cu 22	I.027.2022.91	6,15
	PEX/MULTI 25-Cu 22	I.027.2522.91	10,02
	PEX/MULTI 26-Cu 22	I.027.2622.91	10,02

CODO PEX/MULTICAPA-COBRE	MEDIDAS	CÓDIGO	€/un.
	PEX/MULTI 16-Cu 15	I.017.1615.91	4,54
	PEX/MULTI 20-Cu 16	I.017.2016.91	5,72
	PEX/MULTI 20-Cu 18	I.017.2018.91	5,15
	PEX/MULTI 25-Cu 22	I.017.2522.91	6,49

CODO CON TUBO COBRE NIQUELADO	MEDIDAS	CÓDIGO	€/un.
	PEX/MULTI 16-Cu 15 longitud Cu: 250mm	I.039.1615250.91N	28,03

~~TH~~: No se puede prensar con TH.

Nota: Cada accesorio se sirve con sus casquillos correspondientes y en embalaje individual.

DISTRIBUIDOR	MEDIDAS	CÓDIGO	€/un.
	20-20-16-16	1.016.20201616.91	13,66
	25-20-16-16	1.016.25201616.91	14,46
	26-20-16-16	1.016.26201616.91	14,46
	25-20-20-20	1.016.25202020.91	14,57
	26-20-20-20	1.016.26202020.91	14,57
	20-16-20-16	1.016.20162016.91	13,66
	25-16-20-16	1.016.25162016.91	14,46
	26-16-20-16	1.016.26162016.91	14,46
	20-20-20-20	1.016.20202020.91	13,66

DISTRIBUIDOR COCINA	MEDIDAS	CÓDIGO	€/un.
	20-1/2"-1/2"	I.016.20.H12X2.91	16,02
	20-1/2"-1/2"-1/2"	I.016.20.H12X3.91	21,38

TAPÓN	MEDIDAS	CÓDIGO	€/un.
	16	I.028.16.91	2,95
	20	I.028.20.91	3,87

**ABOCARDADOR 16-32 PRESS DUO PARA MULTICAPA**

MEDIDAS	CÓDIGO	€/un.
16-32	100.0005.91	139,51

- Manejo fácil, con una sola mano.

- **NUEVO DISEÑO**, más fácil de introducir en el tubo sin esfuerzo y con muelle reforzado.

**SET EXPANSOR 16-20-25/26 PRESS DUO PARA MULTICAPA**

MEDIDAS	CÓDIGO	€/un.
16-20-25/26	100.0005.54	351,94

Incluye cabezales expansores 16, 20, 25/26 mm y grasa lubricante para los cabezales. Expansión controlada (auto-limitada).

**CABEZAL EXPANSOR PRESS DUO PARA MULTICAPA**

MEDIDAS	CÓDIGO	€/un.
32 mm	100.0005.5432	71,71



**AC-FIX PRESS DUO - ACCESORIOS PRESS FITTING PARA TUBOS PEX Y MULTICAPA**

**VÁLVULAS DE CORTE DE ESFERA EN U COMPACT**
**SIN ACCIONAMIENTO**

MEDIDAS TUB.	CÓDIGO	€/un.
16x1,8 / 2,0	I.42U.16.91M	22,64
20x1,9 / 2,0	I.42U.20.91M	24,06
25x2,3 / 2,5	I.42U.25.91M	31,00

**CON ACCIONAMIENTO PALANCA I.048-C**

MEDIDAS TUB.	CÓDIGO	€/un.
16x1,8 / 2,0	I.42U.16.91	31,44
20x1,9 / 2,0	I.42U.20.91	32,88
25x2,3 / 2,5	I.42U.25.91	39,84

**CON ACCIONAMIENTO REGULACIÓN OCULTA I.048-D**

MEDIDAS TUB.	CÓDIGO	€/un.
16x1,8 / 2,0	I.43U.16.91	31,00
20x1,9 / 2,0	I.43U.20.91	32,44
25x2,3 / 2,5	I.43U.25.91	39,39

**VÁLVULAS DE CORTE DE ESFERA**
**SIN ACCIONAMIENTO**

MEDIDAS TUB.	CÓDIGO	€/un.
16x1,8 / 2,0	I.042.16.91M	14,58
20x1,9 / 2,0	I.042.20.91M	15,49
25x2,3 / 2,5	I.042.25.91M	18,35

**CON ACCIONAMIENTO PALANCA I.048-C**

MEDIDAS TUB.	CÓDIGO	€/un.
16x1,8 / 2,0	I.042.16.91	23,24
20x1,9 / 2,0	I.042.20.91	24,14
25x2,3 / 2,5	I.042.25.91	26,99

**CON ACCIONAMIENTO REGULACIÓN OCULTA I.048-D**

MEDIDAS TUB.	CÓDIGO	€/un.
16x1,8 / 2,0	I.043.16.91	22,78
20x1,9 / 2,0	I.043.20.91	23,70
25x2,3 / 2,5	I.043.25.91	26,55

**CON ACCIONAMIENTO PALANCA**

MEDIDAS TUB.	CÓDIGO	€/un.
16x1,8 / 2,0	I.L42.16.91	11,95
20x1,9 / 2,0	I.L42.20.91	12,94
25x2,3 / 2,5	I.L42.25.91	14,86
32x2,9 / 3,0	I.L42.32.91	26,76

**VÁLVULAS DE REGULACIÓN DE SOLETA (ASIENTO)**

**VÁLVULAS EN U COMPACT**
**ACCIONAMIENTO TRIANGULAR SIN ACCIONAMIENTO**

MEDIDAS TUB.	CÓDIGO	€/un.
20x1,9 / 2,0	I.40U.20.91M	28,11
25x2,3 / 2,5	I.40U.25.91M	47,39

**ACCIONAMIENTO TRIANGULAR CON ACCIONAMIENTO I.048-A**

MEDIDAS TUB.	CÓDIGO	€/un.
20x1,9 / 2,0	I.40U.20.91	32,70
25x2,3 / 2,5	I.40U.25.91	52,00

**REGULACIÓN OCULTA SIN ACCIONAMIENTO**

MEDIDAS TUB.	CÓDIGO	€/un.
20x1,9 / 2,0	I.41U.20.91M	28,11
25x2,3 / 2,5	I.41U.25.91M	45,97

**REGULACIÓN OCULTA CON ACCIONAMIENTO I.048-D**

MEDIDAS TUB.	CÓDIGO	€/un.
20x1,9 / 2,0	I.41U.20.91	31,25
25x2,3 / 2,5	I.41U.25.91	49,12

- Todas las válvulas se suministran con sus casquillos correspondientes y en embalaje individual.
- Los ejes tienen estriado compatible con accionamientos de otros fabricantes.
- Se comprueba en fábrica la estanqueidad del 100% de la producción.
- Aprobadas como válvulas de entrada a vivienda, aseos o cuartos de bajo según CTE.

**Tuberías PEX-a**

Medidas	Euros
16x1,8	2,24
20x1,9	2,95
25x2,3	4,82
32x2,9	8,39

**Tuberías PEX-a con Barrera Antioxígeno (BAO)**

Medidas	Euros
16x1,8	2,46
16x2,0	2,63
20x2,0	4,00
25x2,3	6,04
32x2,9	10,50

**Tuberías PEX-a con Barrera Antioxígeno (BAO) en Barra**

Medidas	Euros
16x1,8	2,46
20x1,9	4,00
25x2,3	6,04
32x2,9	10,50

**Tuberías de Peróxido Aisladas (PEX-a)**

Medidas	Euros
16x1,8	4,56
20x1,9	6,01
25x2,3	10,06

**Anillos Rayper**

Medida	Euros
16 Rojo	0,74
16 Azul	0,74
16 Blanco	0,74
20 Rojo	0,80
20 Azul	0,80
20 Blanco	0,80
25 Rojo	0,85
25 Azul	0,85
25 Blanco	0,85
32 Blanco	1,42

**Racor Macho**

Medida	Euros
16 x 1/2	2,78
20 x 1/2	2,97
20 x 3/4	4,15
25 x 3/4	4,88
32 x 1	17,25

**Racor Hembra**

Medida	Euros
16 x 1/2	3,79
20 x 1/2	3,65
25 x 3/4	6,74

**Racor Móvil**

Medida	Euros
16 x 1/2	4,49
20 x 1/2	5,08
25 x 3/4	8,01

**Manguito Unión en PPSU**

Medida	Euros
16	1,84
20	2,46
25	5,15
32	9,75

**Manguito Reducido en PPSU**

Medida	Euros
20 x 16	3,18
25 x 20	4,92
32 x 25	7,56

**Codo en PPSU**

Medida	Euros
16	3,62
20	4,13
25	7,82
32	12,75

**Codo Terminal**

Medida	Euros
16 x 1/2	5,27
20 x 1/2	5,40
25 x 3/4	11,58

**Codo Base Fijación Corto**

Medida	Euros
16 x 1/2	6,81
20 x 1/2	7,36



**Te en PPSU**

Medida	Euros
16	4,41
20	5,12
25	11,99
32	18,86



**Distribuidor en PPSU**

Medida	Euros
20-20-16-16	9,72
25-20-16-16	10,78
20-20-16-16-16	10,21
25-20-16-16-16	11,16



**Te Reducida en PPSU**

Medida	Euros
20 x 16 x 16	6,00
20 x 16 x 20	6,72
20 x 20 x 16	6,45
25 x 16 x 25	10,79
25 x 20 x 20	10,54
25 x 20 x 25	11,97
25 x 25 x 20	11,85
32 x 20 x 32	18,86
32 x 25 x 25	18,86
32 x 25 x 32	18,86



**Alargador para Montura de Llave de Corte**

Medida	Euros
10 mm	7,35
25 mm	18,61



**Adaptador Cobre a soldar**

Medidas	Euros
16 - Cu 15	8,76
20 - Cu 18	9,63



**Te Hembra**

Medida	Euros
16 x 1/2	6,38
20 x 1/2	6,62



**Cuerpo Llave de Bola Recta**

Medida	Euros
16	22,70
20	22,70
25	29,22



**Colector**

Medida	Euros
3/4" - 2	25,73
3/4" - 3	34,70
3/4" - 4	44,36
1" - 2	33,65
1" - 3	41,90
1" - 4	58,22



**Cuerpo Llave en U de Bola**

Medida	Euros
20	43,02
25	52,23
Kit Pladur	10,99



**Placa de fijación**

Medida	Euros
-	8,54



**Mandos para las Llaves de Corte**

Descripción	Euros
Pomo Llave Recta	13,13
Mando palanca	13,13
Ocultia Llave Recta	8,24
Pomo Llave U	13,13
Ocultia Llave U	8,24



**Expandidor (16-20-25-32)**

Medida	Euros
Expandidor batería (*)	2.997,59
Cabezal 16	381,26
Cabezal 20	381,26
Cabezal 25	381,26
Cabezal 32	381,26

(\*) Equipado con cabezales 16-20-25

DESCRIPCIÓN: SISTEMA CERTIFICADO DE EXPANSIÓN FAST PARA TUBERÍA PEX-a **TRADESA**

DESCRIPCIÓN	MEDIDA	P.V.P. €	DESCRIPCIÓN	MEDIDA	P.V.P. €	DESCRIPCIÓN	MEDIDA	P.V.P. €
<b>Anillo de plástico Fast rojo</b> 	16mm	0,255	<b>Fast manguito</b> 	16X16	0,740	<b>Fast codo placa "H"</b> 	16X1/2	4,006
	20mm	0,295		20X20	1,144		20X1/2	4,420
	25mm	0,327		25X25	1,922			
	32mm	0,520		32X32	3,679			
<b>Anillo de plástico Fast azul</b> 	16mm	0,255	<b>Fast manguito reducción</b> 	20X16	2,160	<b>Fast "T"</b> 	16X16X16	2,750
	20mm	0,295		25X16	2,900		20X20X20	4,540
	25mm	0,327		25X20	3,287		25X25X25	7,901
	32mm	0,520		32X25	5,582		32X32X32	12,821
<b>Fast manguito M</b> 	16X1/2M	1,810	<b>Fast manguito H</b> 	16x1/2F	1,860	<b>Fast "T"</b> 	16X16X16	1,421
	20X1/2M	2,126		20x1/2F	2,192		20X20X20	2,236
	20X3/4M	2,876		20x3/4F	2,796		25X25X25	4,001
	25X3/4M	3,431		25x3/4F	3,322		32X32X32	6,729
32X1M	5,993	32x1F	5,248					
<b>Fast manguito</b> 	16X16	1,375	<b>Fast codo</b> 	16x16	1,941	<b>Fast "T" reducida</b> 	20X16X16	1,735
	20X20	2,223		20x20	3,256		20X16X20	1,885
	25X25	4,025		25x25	5,605		20X20X16	2,049
	32X32	6,065		32x32	9,176		25X20X20	2,699
<b>Tubería de polietileno reticulado PEX-a</b> 	16 mm	1,00	<b>Fast codo</b> 	16X16	0,980	<b>Fast te H</b> 	16X1/2X16	3,475
	20 mm	1,32		20x20	1,541		20X1/2X20	4,575
	25 mm	2,00		25x25	2,587			
	32 mm	3,28		32x32	4,643			
<b>Tubería aislada</b> 	16 mm	1,77	<b>Fast codo "M"</b> 	16x1/2	2,065	<b>Fast racor móvil H</b> 	16x1/2F	2,474
	20 mm	2,33		20x1/2	2,779		20x1/2F	2,831
	25 mm	3,60		25X3/4	4,989		25x3/4F	4,709
	32 mm	5,86						
<b>Tubería aislada</b> 	16 mm	1,27	<b>Fast codo "H"</b> 	16X1/2	2,743	<b>Fast codo móvil H</b> 	20X3/4	3,676
	20 mm	1,69		20X1/2	3,309			
	25 mm	2,58		25X3/4	5,236			
	32 mm	4,19						
<b>Tubería aislada</b> 	16 mm	1,27	<b>Fast Adapt. Serie U a T. Cobre</b> 	16X1/2	2,743	15X16	1,489	
	20 mm	1,69		20X1/2	3,309	18X16	1,753	
	25 mm	2,58		25X3/4	5,236	18X20	2,115	
	32 mm	4,19				22X20	2,323	

PVP IVA no incluido. Solo para profesionales • Los precios de este catálogo-tarifa están sujetos a posibles modificaciones por el incremento continuo en las materias primas y el cambio de tarifas de nuestros proveedores • Este catálogo-tarifa lleva solamente una pequeña parte de productos de cada proveedor. Para otros productos, consúltenos o infórmese a través de la página web correspondiente.

## POLYSTH

### ROLLO



Ø	Cod	€	Ø	Cod	€	Ø	Cod	€
15x10	F64001	37,19	15x100	F64004	355,73	22x50	F64007	299,07
15x25	F64002	91,17	22x10	F64005	62,69	28x25	F64008	216,56
15x50	F64003	180,16	22x25	F64006	150,69	28x50	F64009	428,77

### TIRAS



Ø	Cod	€
15	F64010	7,35
15	F64011	22,00
22	F64012	12,45
22	F64013	37,10
28	F64014	51,53

### CODO 90° HEMBRA



Ø	Cod	€
15	F64020	3,80
22	F64021	4,83
28	F64022	8,94

### CODO 90° HEMBRA. FIJACIÓN (LATÓN)



Ø	Cod	€
15 x 1/2"	F60240	9,66
22 x 1/2"	F60241	11,54

### CODO 90° TUBO-ROSCA HEMBRA (LATÓN)



Ø	Cod	€
15 x 1/2"	F60247	9,66
22 x 1/2"	F60248	11,54
22 x 3/4"	F60249	11,90
28 x 1"	F60310	21,05

### MANGUITO UNIÓN



Ø	Cod	€
15	F64049	3,12
22	F64050	4,22
28	F64051	6,60

### MANGUITO ROSCADO HEMBRA (LATÓN)



Ø	Cod	€
15 x 1/2"	F60142	8,53
22 x 1/2"	F60143	11,44
22 x 3/4"	F60144	10,53
28 x 1"	F60145	13,85

### MANGUITO ROSCADO MACHO (LATÓN)



Ø	Cod	€
15 x 1/2"	F60132	7,54
22 x 1/2"	F60131	10,19
22 x 3/4"	F60133	8,93
28 x 1"	F60134	13,52
28 x 3/4"	F60137	11,60

### TE IGUAL HEMBRA



Ø	Cod	€
15	F64036	5,58
22	F64037	7,29
28	F64038	12,24

### TE REDUCIDA EN EL CENTRO HEMBRA



Ø	Cod	€
22x15	F64039	7,14

### TE REDUCIDA EN UN EXTREMO HEMBRA



Ø	Cod	€
22x15	F64044	7,56

### TE REDUCIDA EN EL CENTRO Y EXTREMO HEMBRA



Ø	Cod	€
22x15	F64042	7,00

### TE REDUCIDA ROSCADO HEMBRA (LATÓN)



Ø	Cod	€
15x1/2"	F60252	13,55
22x1/2"	F60253	15,03

### SOPORTE DISTANCIADOR PARA CODOS PLACA



Medida	Cod	€
220 mm	F60396	2,30

### VÁLVULA ESFERA PALANCA



Ø	Cod	€
15	F60400	24,70
22	F60402	27,70

### VÁLVULA ESFERA EMPOTRAR



Ø	Cod	€
15	F60410	24,69
22	F60412	27,55

### VÁLVULA CONTROL EMPOTRAR



Ø	Cod	€
15	F60202	31,28
22	F60203	39,13

### VÁLVULA CONTROL EMPOTRAR (REGULACIÓN OCULTA)



Ø	Cod	€
15	F60204	29,95
22	F60205	37,65

PVP IVA no incluido. Solo para profesionales • Los precios de este catálogo-tarifa están sujetos a posibles modificaciones por el incremento continuo en las materias primas y el cambio de tarifas de nuestros proveedores • Este catálogo-tarifa lleva solamente una pequeña parte de productos de cada proveedor. Para otros productos, consúltenos o infórmese a través de la página web correspondiente.



# SISTEMA FUSIOPER UN SÓLO TUBO PARA TODAS SUS INSTALACIONES

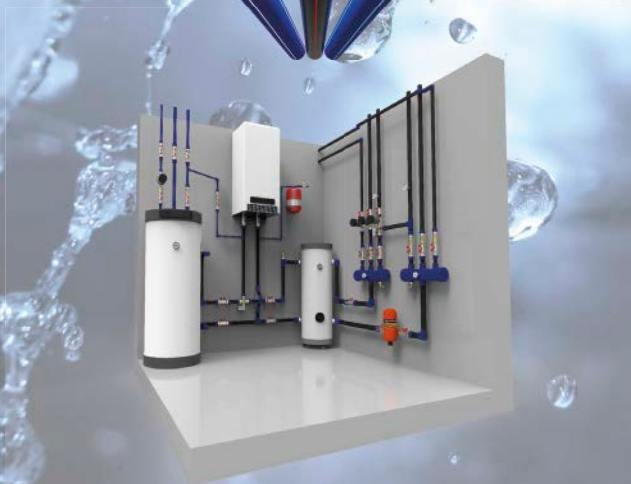

**CLIMATIZACIÓN-FONTANERÍA-CALEFACCIÓN**

PVP IVA no incluido. Solo para profesionales • Los precios de este catálogo-tarifa están sujetos a posibles modificaciones por el incremento continuo en las materias primas y el cambio de tarifas de nuestros proveedores • Este catálogo-tarifa lleva solamente una pequeña parte de productos de cada proveedor. Para otros productos, consúltenos o infórmese a través de la página web correspondiente.

# TUBERÍA REPOLEN PRE-INSULATED

SDR 9 - SDR 11

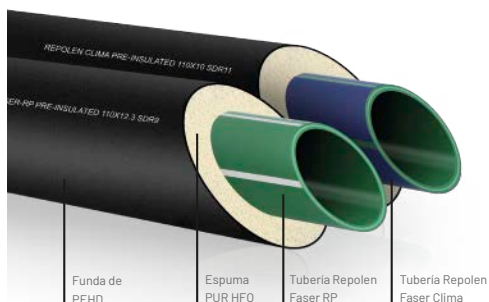

- BAJA CONDUCTIVIDAD TÉRMICA
- MEJORA LA EFICIENCIA ENERGÉTICA
- PROTECCIÓN UV
- ECOLÓGICO
- RESISTENCIA A LA CORROSIÓN
- REDUCE LAS PÉRDIDAS DE ENERGÍA
- PP SN4 PARA ENTERRAR
- RECICLABLE

## CARACTERÍSTICAS

**Estructura**  
MCF (MULTICAPA FV, FASER)

**Material**  
PP-R / PPR-CT REPOLEN  
ESPUMA PUR-HFO

**Normativa**  
UNE EN 253

**Suministro**  
BARRAS 5,8M

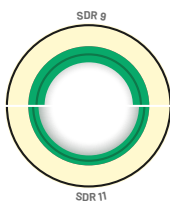

	code	dn tubería int. (mm)	dn tubería ext. (mm)	e tubería ext. (mm)	e aislado (mm)
S6 SDR11	420530005	32	90	3,0	26,0
	42050004	40	110	3,0	32,0
	420530009	50	110	3,0	27,0
	420530010	63	125	3,0	28,0
	420530011	75	140	3,0	29,5
	420530012	90	160	3,0	32,0
	420530013	110	200	3,2	41,8
	420530014	125	225	3,4	46,6
	420530016	160	250	3,6	41,4
	420530017	200	315	4,1	53,4
S4 SDR9	420530018	250	400	4,8	70,2
	420510005	32	90	3,0	26,0
	420510004	40	110	3,0	32,0
	420510009	50	110	3,0	27,0
	420510010	63	125	3,0	28,0
	420510011	75	140	3,0	29,5
	420510012	90	160	3,0	32,0
	420510013	110	200	3,2	41,8
	420510014	125	225	3,4	46,6
	420510016	160	250	3,6	41,4

- ACS
- AFS
- Agricultura
- Agua refrigerada
- Agua regenerada
- Aire comprimido
- Calefacción
- Climatización
- Ganadería
- Geotermia
- Grupos de presión
- Industria
- Instalaciones deportivas
- Instalaciones en exterior
- Instalaciones en interior
- Minería
- Naval
- Obra civil
- Piscinas
- Químicos

## TUBOS SERIE B

DIÁMETRO	LONG.TOTAL/TUBO	PVP
75	3 METROS	9,920 €
90	3 METROS	11,725 €
110	3 METROS	15,025 €
125	3 METROS	17,525 €
160	3 METROS	22,600 €
200	3 METROS	34,425 €
32	5 METROS	7,000 €
40	5 METROS	8,925 €
50	5 METROS	11,350 €
75	5 METROS	17,450 €
90	5 METROS	20,620 €
110	5 METROS	26,725 €
125	5 METROS	30,850 €
160	5 METROS	39,725 €
200	5 METROS	60,575 €
250	5 METROS	102,520 €
315	5 METROS	155,950 €



## C-131

Válvula plato ducha ABS.  
Sifón incorporado registrable  
90 Ø mm. GRAN CAUDAL.



□	Ø	A	€/•
031312	1 1/2 - 40	107	22,570

## C-132

Válvula plato ducha ABS.  
Sifón incorporado registrable  
115 Ø mm. GRAN CAUDAL.



□	Ø	A	€/•
031322	1 1/2 - 40	106	31,420

## Codo hembra-hembra 45°.



□	Ø	A	€/•
200000	CHH-01 32	45°	0,425
200001	CHH-04 40	45°	0,572
200002	CHH-07 50	45°	0,842
200003	CHH-16 110	45°	2,649
200004	CHH-19 125	45°	4,256
200005	CHH-22 160	45°	18,521
200006	CHH-23 200	45°	37,044
200007	CHH-26 250	45°	107,843
200008	CHH-27 315	45°	155,019

## Codo hembra-hembra 87°.



□	Ø	A	€/•
200200	CHH-03 32	87°	0,419
200201	CHH-06 40	87°	0,541
200202	CHH-09 50	87°	0,834
200212	CHH-12 75	87°	2,383
200203	CHH-15 90	87°	2,576
200204	CHH-18 110	87°	3,246
200205	CHH-21 125	87°	4,429
200206	CHH-24 160	87°	20,866
200207	CHH-25 200	87°	33,962
200208	CHH-30 250	87°	118,710
200209	CHH-31 315	87°	198,390

## Codo macho - hembra 45°.



□	Ø	A	€/•
200308	CMH-101 32	45°	0,504
200305	CMH-104 40	45°	0,556
200307	CMH-105 50	45°	0,898
200300	CMH-110 75	45°	1,509
200301	CMH-113 90	45°	2,037
200302	CMH-116 110	45°	2,281
200303	CMH-119 125	45°	3,605
200304	CMH-122 160	45°	8,123
200306	CMH-123 200	45°	10,544
210101	CMH-126 250	45°	26,404
210102	CMH-127 315	45°	58,050
210103	CMH-132 400	45°	380,821

## Codo macho - hembra 67°.



□	Ø	A	€/•
200400	CMH-111 75	67°	1,623
200401	CMH-114 90	67°	2,060
200402	CMH-117 110	67°	2,330
200403	CMH-120 125	67°	3,716
200404	CMH-129 160	67°	7,401

## Codo macho - hembra 87°.

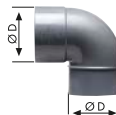

□	Ø	A	€/•
200508	CMH-103 32	87°	0,515
200500	CMH-106 40	87°	0,537
200507	CMH-109 50	87°	0,822
200501	CMH-112 75	87°	1,330
200502	CMH-115 90	87°	1,839
200503	CMH-118 110	87°	2,496
200504	CMH-121 125	87°	3,605
200505	CMH-124 160	87°	6,917
200506	CMH-125 200	87°	11,386
210001	CMH-130 250	87°	34,325
210002	CMH-131 315	87°	69,011
210003	CMH-133 400	87°	441,549

**Derivación simple  
hembra-hembra 45°.**



□	Ø	A	€/•	
200600	DS-01	32	45°	0,749
200601	DS-04	40	45°	1,039
200602	DS-07	50	45°	1,264
200607	DS-10	75	45°	7,282
200608	DS-13	90	45°	10,437
200603	DS-16	110	45°	7,170
200604	DS-19	125	45°	19,782
200605	DS-22	160	45°	43,929
200606	DS-23	200	45°	64,310

**Derivación simple  
macho - hembra 87°.**



□	Ø	A	€/•	
200920	DSM-103	32	87°	0,797
200921	DSM-106	40	87°	1,185
200922	DSM-109	50	87°	1,423
200902	DSM-112	75	87°	2,089
200923	DSM-102	80	87°	2,190
200903	DSM-115	90	87°	2,869
200906	DSM-108	100	87°	3,194
200900	DSM-118	110	87°	4,329
200901	DSM-121	125	87°	5,288
200904	DSM-124	160	87°	12,218
200905	DSM-125	200	87°	31,783
210302	DSM-130	250	87°	54,817
210303	DSM-131	315	87°	137,494

**Derivación simple  
hembra - hembra - 87°.**



□	Ø	A	€/•	
200700	DS-03	32	87°	0,626
200701	DS-06	40	87°	0,876
200702	DS-09	50	87°	1,226
200708	DS-12	75	87°	9,290
200709	DS-15	90	87°	8,482
200704	DS-18	110	87°	5,265
200705	DS-21	125	87°	20,244
200706	DS-24	160	87°	54,706
200707	DS-25	200	87°	82,113

**Derivación doble  
plana PVC H-H.**

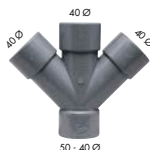

□	Ø	A	€/•	
203101	DS-30	40-40-40	45° / S-50	2,808
203102	DS-31	40-40-40	45° / S-40	2,808

**Derivación simple  
macho-hembra 45°.**



□	Ø	A	€/•	
200820	DSM-101	32	45°	1,051
200821	DSM-104	40	45°	1,374
200822	DSM-105	50	45°	1,683
200803	DSM-110	75	45°	2,354
200800	DSM-113	90	45°	3,756
200801	DSM-116	110	45°	4,354
200802	DSM-119	125	45°	6,955
200804	DSM-122	160	45°	13,726
200805	DSM-123	200	45°	36,034
210202	DSM-126	250	45°	68,741
210203	DSM-127	315	45°	167,440

**Derivación doble - plana 45° M-H.**



□	Ø	A	€/•	
203105	DS-34	90	45°	6,927
203106	DS-35	110	45°	8,614
203107	DS-36	125	45°	12,501
203108	DS-37	160	45°	43,246

**Maguito dilatación  
(1 Junta). Hembra.**



□	Ø	A	€/•
201303	MDI-50	50	2,592
201305	MDI-110	110	6,041

PVP IVA no incluido. Solo para profesionales • Los precios de este catálogo-tarifa están sujetos a posibles modificaciones por el incremento continuo en las materias primas y el cambio de tarifas de nuestros proveedores • Este catálogo-tarifa lleva solamente una pequeña parte de productos de cada proveedor. Para otros productos, consúltenos o infórmese a través de la página web correspondiente.

**Tapón de registro PVC.**



□		Ø	A	€/•
204000	TR-40	40		0,832
204001	TR-50	50		1,139
204002	TR-75	75		1,544
204003	TR-90	90		2,255
204004	TR-110	110		2,803
204005	TR-125	125		3,263
204006	TR-160	160		9,678
204007	TR-200	200		18,908

**Reducción excéntrica macho - hembra.**



□		Ø	A	€/•
201015	REE-15	40 / 32		0,515
201016	REE-16	50 / 32		0,581
201017	REE-17	50 / 40		0,613
201018	REE-18	75 / 50		1,511
201019	REE-19	90 / 50		1,522
201020	REE-20	90 / 75		1,598
201001	REE-02	110 / 75		1,741
201002	REE-03	110 / 90		1,752
201003	REE-04	125 / 75		2,267
201004	REE-05	125 / 90		2,245
201005	REE-06	125 / 110		1,654
201006	REE-07	160 / 110		3,931
201008	REE-08	160 / 125		3,865
201010	REE-10	200 / 125		10,532
201014	REE-11	200 / 160		10,860

**Manguito deslizante de encolar.**



□		Ø	A	€/•
201200	MDE-01	32		0,569
201201	MDE-02	40		0,679
201202	MDE-03	50		0,734
201203	MDE-04	75		1,369
201204	MDE-05	90		1,993
201205	MDE-06	110		2,451
201206	MDE-07	125		2,917

**Manguito deslizante con tope.**



□		Ø	A	€/•
201207	MDE-08	160		4,325
201208	MDE-09	200		11,386
201209	MDE-10	250		26,078
201210	MDE-11	315	SIN TOPE	91,872
201211	MDE-13	400	SIN TOPE	187,533

**Manguito unión macho tubo metálico.**



□		Ø	A	€/•
203400	MUT-01	22-28/32		2,016
203401	MUT-02	22-28/40		2,016
203402	MUT-03	35/40		2,302

**Manguito unión hembra tubo metálico.**



□		Ø	A	€/•
203800	MUH-01	22-28/40		2,106
203801	MUH-02	22-28/50		2,016

**Codo unión macho PVC tubo metálico.**



□		Ø	A	€/•
203901	CUM-01	22-28/40	87°30'	1,965

**Codo unión hembra PVC tubo metálico.**



□		Ø	A	€/•
204101	CUH-01	22-28/40	87°30'	2,201

PVP IVA no incluido. Solo para profesionales • Los precios de este catálogo-tarifa están sujetos a posibles modificaciones por el incremento continuo en las materias primas y el cambio de tarifas de nuestros proveedores • Este catálogo-tarifa lleva solamente una pequeña parte de productos de cada proveedor. Para otros productos, consúltenos o infórmese a través de la página web correspondiente.

**Tapón reductor PVC.**

□		Ø	A	€/•
201902	TRS-02	75	40	1,084
201903	TRS-03	75	50	1,084
201904	TRS-05	90	40	1,473
201905	TRS-06	90	50	1,473
201906	TRS-07	90	75	1,473
201907	TRS-08	110	50	1,709
201908	TRS-09	110	40	1,709
201909	TRS-10	125	75	2,693
201910	TRS-11	125	40	2,674
201911	TRS-12	125	50	2,674
201915	TRS-17	110	75	2,674
201914	TRS-18	125	90	2,573
201913	TRS-19	110	90	3,044
201912	TRS-20	125	110	2,573
201916	TRS-21	160	110	6,074
201917	TRS-22	160	125	6,074
201918	TRS-23	200	125	9,274
201919	TRS-24	200	160	9,274
201920	TRS-25	250	160	24,305
201921	TRS-26	250	200	24,305
201922	TRS-27	315	200	43,740
201923	TRS-28	315	250	43,740

**Tapón reducido triple abierto.**

□		Ø	A	€/•
202050	TRTA-01	110	40-40-40	1,544

**Tapón macho ciego PVC.**

□		Ø	A	€/•
202210	TC-10	40		0,450
202211	TC-11	50		0,591
202200	TC-01	75		0,832
202201	TC-02	90		1,095
202202	TC-03	110		1,270
202203	TC-04	125		1,741
202204	TC-05	160		4,992
202205	TC-06	200		7,532
202206	TC-07	250		15,054
202207	TC-08	315		25,312

**Tapón doble reducido abierto.**

□		Ø	A	€/•
202100	TRD-00	90	32-32	1,358
202101	TRD-01	90	40-32	1,358
202102	TRD-02	90	40-40	1,358
202104	TRD-04	110	40-32	1,686
202105	TRD-05	110	50-32	1,686
202103	TRD-03	110	50-40	1,686
202106	TRD-06	125	40-32	2,260
202107	TRD-07	125	50-32	2,260
202108	TRD-08	125	50-40	2,260
202109	TRD-09	125	50-50	2,260
202110	TRD-10	125	40-40	2,260
202111	TRD-11	110	40-40	1,676

**Tapón ciego hembra PE azul (no encolable).**

□		Ø	A	€/•
203702	THC-03	110		1,725
203700	THC-00	40		0,257

**Tapón reducido triple (2 bocas ciegas, 1 boca abierta).**

□		Ø	A	€/•
202000	TRT-01	110	40-40-40	1,544

**Válvula antirretorno.**

□		Ø	A	€/•
700200	VAT-01	110	290 x 250 x 250	157,113
700201	VAT-02	125	300 x 250 x 250	171,939
700202	VAT-03	160	310 x 240 x 250	262,257
700203	VAT-04	200	415 x 290 x 250	515,817
700204	VAT-05	250	570 x 330 x 340	557,547
700205	VAT-06	315		729,675

**Codo macho - hembra 87°.**

□		Ø	A	€/•
210800	CJE-80	110	87°	4,297
210806	CJE-86	125	87°	5,394
210801	CJE-81	160	87°	9,417
210802	CJE-82	200	87°	16,000
210803	CJE-83	250	87°	38,857
210804	CJE-84	315	87°	81,714
210805	CJE-85	400	87°	347,931
210886	*CJE-186	500	87°	985,714

**Derivación simple a 87° macho - hembra.**

□		Ø	A	€/•
211000	TJE-80	110	87°	5,760
211006	TJE-86	125	87°	15,110
211001	TJE-81	160	87°	15,571
211002	TJE-82	200	87°	28,000
211003	TJE-83	250	87°	58,149
211004	TJE-84	315	87°	185,714
211005	TJE-85	400	87°	428,571
211086	*TJE-186	500	87°	1.114,286

\* Manipulado

**Codo macho - hembra 45°.**

□		Ø	A	€/•
210900	CJE-40	110	45°	3,200
210906	CJE-46	125	45°	4,663
210901	CJE-41	160	45°	7,543
210902	CJE-42	200	45°	15,086
210903	CJE-43	250	45°	35,086
210904	CJE-44	315	45°	60,857
210905	CJE-45	400	45°	165,806
210986	*CJE-146	500	45°	456,183

\* Manipulado

**Derivación simple a 45° macho - hembra.**

□		Ø	A	€/•
211100	TJE-40	110	45°	7,429
211106	TJE-46	125	45°	9,971
211101	TJE-41	160	45°	18,143
211102	TJE-42	200	45°	33,714
211103	TJE-43	250	45°	75,571
211104	TJE-44	315	45°	161,429
211105	*TJE-45	400	45°	942,857
211186	*TJE-146	500	45°	1.700,000

\* Manipulado

**Sifón con registro macho - hembra (con junta).**

□		Ø	A	€/•
211201	SJE-110	110		62,677
211202	SJE-125	125		67,916
211203	SJE-160	160		193,194
211204	SJE-200	200		277,203

**Codo macho - hembra 15°.**

□		Ø	A	€/•
210700	CJE-15	110	15°	4,900
210701	CJE-16	125	15°	5,850
210702	CJE-17	160	15°	10,150
210703	CJE-18	200	15°	22,220
210704	*CJE-19	250	15°	43,200
210705	*CJE-20	315	15°	72,300
210706	*CJE-21	400	15°	230,400
210707	*CJE-22	500	15°	555,020

\* Manipulado

**Manguito unión con tope.**

□		Ø	A	€/•
210504	MAU-110	110		2,971
210506	MAU-125	125		4,229
210500	MAU-160	160		6,714
210501	MAU-200	200		11,429
210502	MAU-250	250		30,857
210503	MAU-315	315		52,000

PVP IVA no incluido. Solo para profesionales • Los precios de este catálogo-tarifa están sujetos a posibles modificaciones por el incremento continuo en las materias primas y el cambio de tarifas de nuestros proveedores • Este catálogo-tarifa lleva solamente una pequeña parte de productos de cada proveedor. Para otros productos, consúltenos o infórmese a través de la página web correspondiente.

## Accesorios de evacuación

Marca del Fabricante    Marca UNE-EN 1329    Marca UNE-EN 13501-1



Medidas del accesorio

### MATERIA PRIMA

Máximo respeto al Medio Ambiente: Todos nuestros productos fabricados con PVC están libres de estabilizantes de Plomo desde 2013 siguiendo las recomendaciones de la asociación VinylPlus



### NORMATIVA Y MARCADO / NORMAS E MARCAÇÃO

Certificados según normas:

**UNE-EN 1329-1** - Sistemas de canalización en materiales plásticos para evacuación de aguas residuales (a baja y a alta temperatura) en el interior de la estructura de los edificios (PVC-U).

**UNE-EN 13501-1:2007+A1:2010** - Clasificación en función del comportamiento frente al fuego de los productos de construcción y elementos para la edificación.



Medida	Ref.	U	n°	€
Ø110	<b>33072098</b>	10	A-12	<b>19,32</b>
Ø125	<b>33072099</b>	5	A-4	<b>21,83</b>

Terminal de bajante con junta.



Medida	Ref.	U	n°	€
Ø110	<b>33072098</b>	10	A-12	<b>19,32</b>
Ø125	<b>33072099</b>	5	A-4	<b>21,83</b>

Terminal de bajante encolar.



87°30° macho-hembra    87°30° hembra-hembra    45° hembra-hembra    45° macho-hembra

Medida	Ref.	U	n°	€
Ø32	<b>33040063</b>	200	A-8	<b>1,10</b>
Ø40	<b>33040064</b>	200	A-4	<b>1,26</b>
Ø50	<b>33040065</b>	100	A-4	<b>1,93</b>
Ø75	<b>33040066</b>	20	A-9	<b>3,23</b>
Ø90	<b>33040067</b>	25	A-12	<b>4,42</b>
Ø110	<b>33040068</b>	25	A-62	<b>5,17</b>
Ø125	<b>33040069</b>	15	A-62	<b>8,71</b>
Ø160	<b>33040060</b>	8	A-62	<b>14,96</b>
Ø200	<b>33040061</b>	7	A-65	<b>37,75</b>
Ø250	<b>33070001</b>	2	A-62	<b>109,85</b>
Ø315	<b>33070002</b>	1	A-62	<b>193,90</b>
Ø400	<b>33070003</b>	1	A-61	<b>649,50</b>

Codo macho-hembra | 87°30°.

Ø32	<b>33040013</b>	200	A-8	<b>1,07</b>
Ø40	<b>33040014</b>	200	A-4	<b>1,38</b>
Ø50	<b>33040015</b>	90	A-4	<b>1,92</b>
Ø75	<b>33040016</b>	20	A-9	<b>3,35</b>
Ø90	<b>33040017</b>	25	A-12	<b>4,76</b>
Ø110	<b>33040018</b>	25	A-62	<b>5,72</b>
Ø125	<b>33040019</b>	15	A-62	<b>9,59</b>
Ø160	<b>33040010</b>	8	A-62	<b>24,49</b>
Ø200	<b>33040011</b>	7	A-65	<b>40,75</b>
Ø250	<b>033084</b>	2	A-5	<b>140,16</b>
Ø315	<b>033085</b>	1	A-62	<b>257,09</b>

Codo hembra-hembra | 87°30°.

Ø32	<b>33040053</b>	200	A-8	<b>1,07</b>
Ø40	<b>33040054</b>	200	A-4	<b>1,41</b>
Ø50	<b>33040055</b>	80	A-9	<b>1,96</b>
Ø75	<b>33040056</b>	20	A-9	<b>3,20</b>
Ø90	<b>33040057</b>	25	A-4	<b>4,18</b>
Ø110	<b>33040058</b>	28	A-62	<b>5,72</b>
Ø125	<b>33040059</b>	20	A-62	<b>9,22</b>
Ø160	<b>33040050</b>	15	A-65	<b>18,52</b>
Ø200	<b>33040051</b>	10	1 N	<b>44,43</b>
Ø250	<b>033082</b>	4	A-65	<b>107,71</b>
Ø315	<b>033083</b>	2	A-61	<b>165,24</b>

Codo hembra-hembra | 45°.

Ø32	<b>33040083</b>	200	A-8	<b>1,16</b>
Ø40	<b>33040084</b>	200	A-4	<b>1,61</b>
Ø50	<b>33040085</b>	80	A-9	<b>2,06</b>
Ø75	<b>33040086</b>	20	A-9	<b>3,20</b>
Ø90	<b>33040087</b>	25	A-4	<b>4,21</b>
Ø110	<b>33040088</b>	28	A-62	<b>5,18</b>
Ø125	<b>33040089</b>	20	A-62	<b>8,71</b>
Ø160	<b>33040080</b>	20	A-61	<b>14,55</b>
Ø200	<b>33040081</b>	10	A-61	<b>35,30</b>
Ø250	<b>33070004</b>	4	A-65	<b>80,23</b>
Ø315	<b>33070005</b>	2	A-65	<b>124,40</b>
Ø400	<b>33070006</b>	1	A-61	<b>421,95</b>
Ø500	<b>033080</b>	10	A-4	<b>809,80</b>

Codo macho-hembra | 45°.

PVP IVA no incluido. Solo para profesionales • Los precios de este catálogo-tarifa están sujetos a posibles modificaciones por el incremento continuo en las materias primas y el cambio de tarifas de nuestros proveedores • Este catálogo-tarifa lleva solamente una pequeña parte de productos de cada proveedor. Para otros productos, consúltenos o infórmese a través de la página web correspondiente.



Medida	Ref.	U/	n°	€
Ø32	33040073	80	A-8	1,61
Ø40	33040074	60	A-9	1,93
Ø50	33040075	50	A-4	2,95
Ø75	33040076	10	A-9	5,40
Ø90	33040077	10	A-4	7,37
Ø110	33040078	10	A-5	9,92
Ø125	33040079	8	A-62	14,92
Ø160	33040070	6	A-65	39,25
Ø200	33040071	4	1 N	102,58
Ø250	033089	1	A-62	246,48
Ø315	033090	1	A-61	588,91

Te derivación hembra-hembra | 45°.

Ø50	33040155	50	A-4	2,91
Ø75	33040156	10	A-9	5,30
Ø90	33040157	10	A-4	7,31
Ø110	33040158	10	A-5	10,04
Ø125	33040159	12	A-62	15,47
Ø160	33040150	6	A-65	32,53
Ø200	33040151	4	A-61	70,08
Ø250	33070019	1	A-65	193,04
Ø315	33070020	1	A-61	557,32

Te derivación macho-hembra | 45°.

Ø32	33040023	80	A-8	1,32
Ø40	33040024	60	A-9	1,90
Ø50	33040025	30	A-9	2,34
Ø75	33040026	10	A-8	4,75
Ø90	33040027	10	A-4	6,45
Ø110	33040028	12	A-5	8,44
Ø125	33040029	10	A-62	12,50
Ø160	33040020	5	A-62	32,22
Ø200	33040021	5	A-65	79,08
Ø250	033086	2	A-65	219,48
Ø315	033087	1	A-62	437,62

Te simple hembra-hembra | 87°30'.

Ø50	33040145	30	A-9	2,26
Ø75	33040146	10	A-8	4,91
Ø90	33040147	10	A-4	6,25
Ø110	33040148	12	A-5	7,84
Ø125	33040149	15	A-62	12,05
Ø160	33040140	5	A-62	26,30
Ø200	33040141	5	A-65	66,41
Ø250	33070017	2	A-61	164,70
Ø315	33070018	1	A-62	357,14

Te simple macho-hembra/hembra | 87°30'.

40	33041604	100	A-11	0,40
110	33041608	40	A-9	1,18

Tapón ciego para obra no encolable.



Medida	Ref.	U/	n°	€
Ø32	33043953	40	2 N	13,95
Ø40	33043954	20	3 N	16,00

Doble te macho-hembra gran radio | 87°30'.



Medida	Ref.	U/	n°	€
Ø32	33043913	150	2 N	2,34
Ø40	33043914	80	3 N	2,90

Codo macho-hembra gran radio | 87°30'.



Medida	Ref.	U/	n°	€
Ø32	33043923	60	2 N	3,53
Ø40	33043924	80	3 N	4,85

Te macho-hembra gran radio | 87°30'.



Medida	Ref.	U/	n°	€
Ø32	33043933	80	2 N	10,74
Ø40	33043934	40	2 N	11,48
Ø50	33043935	20	2 N	17,20

Doble codo macho-hembra gran radio | 87°30'.

Ø32	33043943	80	2 N	10,74
Ø40	33043944	40	2 N	11,48
Ø50	33043945	20	2 N	17,20

Doble codo hembra-hembra gran radio | 87°30'.



Medida	Ref.	U/	n°	€
Ø110	33043960	40	2 N	5,25
Ø125	33043961	60	3 N	5,39
Ø160	33043962	35	3 N	8,78
Ø200	33043963	40	1 N	13,59
Ø250	33043964	28	1 N	32,06

Sector de codo macho-hembra | 15°.

Ø110	33043970	30	2 N	5,85
Ø125	33043971	45	3 N	6,38
Ø160	33043972	25	3 N	12,72
Ø200	33043973	30	1 N	18,41
Ø250	33043974	16	1 N	45,07

Sector de codo macho-hembra | 30°.

SISTEMA DE EVACUACIÓN EVAC+® / SISTEMA ESGOTO DOMÉSTICO EVAC+®

## Características

- Amplia gama de tubos.
- Código de barras impreso en tuberías de pequeño diámetro.
- **Clasificación B-s1,d0** en tubos y accesorios fabricados: no inflamables.
- Tubos estructurados: más ligeros, facilidad y rapidez de montaje en obra.
- Tubos compactos, de pared maciza.
- Amplia gama de piezas, compatibilidad con sistema insonorizado AR®.
- Piezas especiales registrables acordes con las especificaciones del CTE.
- Diámetros según norma **UNE-EN 1329** y **UNE-EN 1453**.
- El sistema EVAC+® está constituido por el tubo y los accesorios con nombre comercial *adequa®* de Molecor.

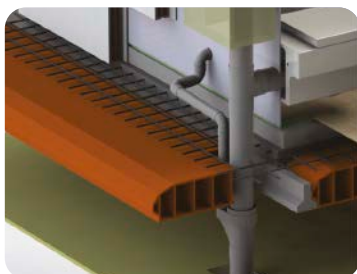

## Certificaciones

- Tubería estructurada en PVC certificada según norma **UNE-EN 1453-1** desde DN32 mm hasta 315 mm.



- Tubería compacta en PVC certificada según norma **UNE-EN 1329-1** desde DN32 mm hasta 200 mm.



- Accesorios en PVC certificados según norma **UNE-EN 1329-1** (ver detalle en interior de tarifa).



- Tuberías y accesorios certificados en **reacción al fuego con Euroclase "B-s1,d0"**, según norma **UNE-EN 13501-1**.



## Catálogo multiformato



### Librería BIM

Descargue toda la información del sistema insonorizado AR® en [www.molecor.com](http://www.molecor.com) (certificados, ficheros Revit-BIM, Presto, etc.).

PVP IVA no incluido. Solo para profesionales • Los precios de este catálogo-tarifa están sujetos a posibles modificaciones por el incremento continuo en las materias primas y el cambio de tarifas de nuestros proveedores • Este catálogo-tarifa lleva solamente una pequeña parte de productos de cada proveedor. Para otros productos, consúltenos o infórmese a través de la página web correspondiente.



**TUBOS EVACUACIÓN / TUBAGENS DE ESGOTO**
**Tubos de evacuación estructurada UNE-EN 1453-1 con junta pegada**
**Tubagens de esgoto estruturadas UNE-EN 1453-1 com junta de colar**



DN (mm)	Longitud (m)	Espesor (mm)	Nº Tubos/Palet	Código	€/Ud
32*	5	3,0	250	1004650	14,80
40	5	3,0	180	1100785	18,33
50	5	3,0	150	1100787	23,42
75	5	3,0	68	1100788	37,95
90	5	3,0	69	1100791	44,02
110	5	3,2	76	1100793	56,67
125	5	3,2	53	1100795	64,65
160	5	3,2	28	1100797	84,13
200	5	3,9	18	1100799	132,34
63	4	3,0	116	2133928	22,69
80	4	3,0	138	2133930	28,30
100	4	3,0	95	2133941	32,45
140	4	3,2	39	2133944	52,47
32	3	3,0	250	1109181	8,58
40	3	3,0	180	1109183	10,89
50	3	3,0	150	1109185	13,68
63	3	3,0	116	2142506	18,50
75	3	3,0	68	1100800	20,29
90	3	3,0	69	1100802	24,83
110	3	3,2	76	1100803	31,86
125	3	3,2	53	1100804	37,43
160	3	3,2	28	1100806	48,80
200	3	3,9	18	1100807	71,36
250	3	4,9	11	2133947	121,87
315	3	6,2	8	2133948	198,39
75	1	3,0	82	1100808	12,95
90	1	3,0	70	1100809	16,16
110	1	3,2	58	1100810	22,03
125	1	3,2	46	1100811	27,22
160	1	3,2	34	1100812	40,38

\* A excepción del diámetro 32, lote mínimo: 1 palé.

• Los tubos de diámetro 32, 40 y 50 se suministran sin embocadura.

Los tubos y accesorios señalizados con disponen de certificación de producto AENOR según UNE-EN 1453-1, UNE-EN 1329-1 y de reacción al fuego (Euroclase B-s1,d0) según UNE-EN 13501-1.

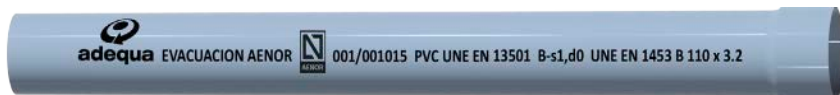
Los tubos y accesorios señalizados con presentan clasificación de reacción al fuego con Euroclase B-s1,d0, según UNE-EN 13501-1.



**TUBOS EVACUACIÓN / TUBAGENS DE ESGOTO**
**Tubos de evacuación compacta UNE-EN 1329-1 con junta pegada**
*Tubagens de esgoto compactas UNE-EN 1329-1 com junta de colar*

DN (mm)	Longitud (m)	Espesor (mm)	Nº Tubos/Palet	Código	€/Ud
32*	5	3,0	250	2134432	19,44
40	5	3,0	180	2134433	22,96
50	5	3,0	150	2134434	28,95
75	5	3,0	68	2134435	43,97
90	5	3,0	69	2134436	52,82
110	5	3,2	76	2134437	68,32
125	5	3,2	53	2134438	78,15
160	5	3,2	28	2134439	104,32
200	5	3,9	18	2134440	156,73
32	3	3,0	250	2135114	11,64
40	3	3,0	180	2135115	13,79
50	3	3,0	150	2135116	17,42
75	3	3,0	68	2134441	26,45
90	3	3,0	69	2134442	31,76
110	3	3,2	76	2134443	41,05
125	3	3,2	53	2134444	46,96
160	3	3,2	28	2134445	62,74
200	3	3,9	18	2134446	94,28

\* A excepción del diámetro 32, lote mínimo: 1 palé.

**ACCESORIOS JUNTA PEGADA / ACESSÓRIOS JUNTA COLADA**
**Codo reducido macho-hembra 15° / Secção Joelho macho-fêmea 15°**

Ø	Ref.	Caja/uds	Código	€/Ud
100	ST-1	C-35	1001383	*

**Codo reducido macho-hembra 30° / Secção Joelho macho-fêmea 30°**

Ø	Ref.	Caja/uds	Código	€/Ud
100	ST-3	C-30	1001387	*

**Codo macho-hembra 22° 30' / Joelho macho-fêmea 22° 30'**

Ø	Ref.	Caja/uds	Código	€/Ud
100	CT-2	A-65	1001513	*

**Codo hembra-hembra 22° 30' / Joelho fêmea-fêmea 22° 30'**

Ø	Ref.	Caja/uds	Código	€/Ud
100	CT-22	A-65	1001521	*

**Codo macho-hembra 30° / Joelho macho-fêmea 30°**

Ø	Ref.	Caja/uds	Código	€/Ud
100	CT-3	A-65	1107716	*



\* Consultar precio y disponibilidad.

PVP IVA no incluido. Solo para profesionales • Los precios de este catálogo-tarifa están sujetos a posibles modificaciones por el incremento continuo en las materias primas y el cambio de tarifas de nuestros proveedores • Este catálogo-tarifa lleva solamente una pequeña parte de productos de cada proveedor. Para otros productos, consúltenos o infórmese a través de la página web correspondiente.

**ACCESORIOS JUNTA PEGADA / ACESSÓRIOS JUNTA COLADA**
**Codo hembra-hembra 30° / Joelho fêmea-fêmea 30°**

Ø	Ref.	Caja/uds	Código	€/Ud
100	CT-33	A-60	1107718	*

**Codo hembra-hembra 45° / Joelho fêmea-fêmea 45°**

Ø	Ref.	Caja/uds	Código	€/Ud
32	CF-44	D-100	1001455	0,38
40	CH-44	C-130	1001460	0,45
50	CJ-44	C-70	1001464	0,76
63	CL-44	D-25	7033187	5,63
80	CR-44	C-20	1000957	*
100	CT-44	A-55	1000959	*
110	CV-44	A-45	7000535	10,51
125	CX-44	A-25	1001577	11,98
140	CY-44	A-20	2140937	13,25
160	CZ-44	A-15	1112804	19,71
200	CA-44	A-8	2137852	46,32
250	CB-44	A-4	1113779	64,03
315	CC-44	A-1	1123543	133,28

**Codo hembra-hembra 67° 30' / Joelho fêmea-fêmea 67° 30'**

Ø	Ref.	Caja/uds	Código	€/Ud
32	CF-66	D-90	1000080	0,64
40	CH-66	C-120	1001498	0,65
50	CJ-66	C-70	1001505	2,03
80	CR-66	C-20	1000962	4,87
100	CT-66	B-20	1000966	*

**Codo hembra-hembra 87° 30' / Joelho fêmea-fêmea 87° 30'**

Ø	Ref.	Caja/uds	Código	€/Ud
32	CF-88	D-100	1001541	0,37
40	CH-88	C-110	1001547	0,38
50	CJ-88	C-65	1000083	0,96
63	CL-88	D-20	7033192	4,61
80	CR-88	C-20	1000971	*
100	CT-88	A-40	1000973	4,81
110	CV-88	A-30	1001555	4,91
125	CX-88	A-20	1001392	10,06
140	CY-88	B-8	2140936	17,25
160	CZ-88	A-12	2132161	28,26
200	CA-88	A-6	2137851	64,20
250	CB-88	A-3	2136034	77,65
315	CC-88	A-1	1118875	98,78

**Codo macho-hembra 45° alto impacto / Joelho macho-fêmea 45° alto impacto**

Ø	Ref.	Caja/uds	Código	€/Ud
125	CX-4-A-1	A-25	1000993	17,30
160	CZ-4-A-1	A-15	1000997	24,32



\* Consultar precio y disponibilidad.

PVP IVA no incluido. Solo para profesionales • Los precios de este catálogo-tarifa están sujetos a posibles modificaciones por el incremento continuo en las materias primas y el cambio de tarifas de nuestros proveedores • Este catálogo-tarifa lleva solamente una pequeña parte de productos de cada proveedor. Para otros productos, consúltenos o infórmese a través de la página web correspondiente.

## ACCESORIOS JUNTA PEGADA / ACESSÓRIOS JUNTA COLADA

## Codo macho-hembra 45° / Joelho macho-fêmea 45°

Ø	Ref.	Caja/uds	Código	€/Ud
32	CF-4	D-120	1001470	0,55
40	CH-4	D-80	1001478	0,65
50	CJ-4	C-85	1001484	1,67
63	CL-4	D-25	2142382	1,75
75	CP-4	B-50	1001297	1,83
80	CR-4	C-25	1000934	*
90	CS-4	A-90	1001299	1,95
100	CT-4	A-64	1000938	*
110	CV-4	A-60	1001301	2,16
125	CX-4	A-44	1001305	3,19
140	CY-4	B-8	2140938	5,15
160	CZ-4	A-18	1001310	6,39
200	CA-4	A-8	1001316	16,93
250	CB-4	A-4	1113778	27,54
315	CC-4	A-1	1123531	109,11



## Codo macho-hembra 67° 30' / Joelho macho-fêmea 67° 30'

Ø	Ref.	Caja/uds	Código	€/Ud
32	CF-6	D-100	1001560	1,99
40	CH-6	C-120	1001567	2,09
50	CJ-6	C-70	1001572	2,19
75	CP-6	B-40	1001350	2,39
80	CR-6	C-20	1000943	*
90	CS-6	B-25	1001355	3,15
100	CT-6	A-50	1000946	*
110	CV-6	A-35	1000079	3,47
125	CX-6	A-25	1001366	5,42
160	CZ-6	A-12	1001373	16,75
200	CA-6	A-7	7000410	54,28



## Codo macho-hembra 87° 30' / Joelho macho-fêmea 87° 30'

Ø	Ref.	Caja/uds	Código	€/Ud
32	CF-8	D-100	1000081	0,72
40	CH-8	C-110	1001529	0,76
50	CJ-8	C-75	1000082	1,65
63	CL-8	D-20	2142385	1,72
75	CP-8	B-40	1001401	1,82
80	CR-8	C-20	1000950	*
90	CS-8	A-65	1001405	1,91
100	CT-8	A-40	1000952	*
110	CV-8	A-45	1001411	1,96
125	CX-8	A-30	1001417	4,05
140	CY-8	B-8	2140939	6,25
160	CZ-8	A-15	1001423	7,97
200	CA-8	A-6	1001428	25,10
250	CB-8	A-3	1001435	46,35
315	CC-8	A-1	1118867	144,68



\* Consultar precio y disponibilidad.

PVP IVA no incluido. Solo para profesionales • Los precios de este catálogo-tarifa están sujetos a posibles modificaciones por el incremento continuo en las materias primas y el cambio de tarifas de nuestros proveedores • Este catálogo-tarifa lleva solamente una pequeña parte de productos de cada proveedor. Para otros productos, consúltenos o infórmese a través de la página web correspondiente.

**ACCESORIOS JUNTA PEGADA / ACESSÓRIOS JUNTA COLADA**
**Codo macho-hembra 87° 30' alto impacto / Joelho macho-fêmea 87° 30' alto impacto**

Ø	Ref.	Caja/uds	Código	€/Ud
110	CV-8-A-I	A-30	1001059	9,41
125	CX-8-A-I	A-20	1001062	14,63
160	CZ-8-A-I	A-12	1001065	34,64

**Codo macho-hembra 45° con doble toma lateral Ø50 / Joelho macho-fêmea 45° com dupla tomada lateral Ø50**

Ø	Ref.	Caja/uds	Código	€/Ud
110-50-50	CV-4-DT	B-15	7031913	14,15

**Codo macho-hembra 87° 30' con doble toma lateral Ø50 / Joelho macho-fêmea 87° 30' com dupla tomada lateral Ø50**

Ø	Ref.	Caja/uds	Código	€/Ud
110-50-50	CV-8-DT	B-12	7031920	14,15

**Codo registrable hembra-hembra 45° / Joelho registável fêmea-fêmea 45°**

Ø	Ref.	Caja/uds	Código	€/Ud
110	CV-45	B-10	2135209	15,11

**Conexión de bajante registrable macho-hembra 87° 30' / União registável macho-fêmea 87° 30' Ø50**

Ø	Ref.	Caja/uds	Código	€/Ud
110	CV-8-BC	B-10	2135215	17,65

**Injerto multiconexión / Forquilha multi união**

Ø	Ref.	Caja/uds	Código	€/Ud
100-50-50-40	IMT-554	B-10	2135284	*
110-50-50-40	IMV-554	B-10	2135282	49,23

\* Consultar precio y disponibilidad.

Permite la conexión en cada nivel de dos WC, además de otros elementos sanitarios de pequeña evacuación (baño, bidé, ducha, fregadero). Su diseño contribuye a impedir el desfonaje de los aparatos, evitando así la entrada de olores.



**ACCESORIOS JUNTA PEGADA / ACESSÓRIOS JUNTA COLADA**
**Injerto hembra-hembra 45° / Forquilha fêmea-fêmea 45°**

Ø	Ref.	Caja/uds	Código	€/Ud
32	BF-144	D-50	1001615	0,85
40	BH-144	C-55	1001621	0,96
50	BJ-144	C-40	1001629	3,54
63	BL-144	B-25	7033495	5,25
80	BR-144	A-40	1001048	*
100	BT-144	A-20	1001052	*
110	BV-144	A-20	7000251	18,34
125	BX-144	A-12	1001592	20,60
140	BY-144	A-8	2140944	39,07
160	BZ-144	A-6	7000480	72,37
200	BA-144	A-3	2136141	105,34
250	BB-144	Y-1	1118879	165,43
315**	BC-144	G-1	7000508	324,32

\*\* Artículo bajo pedido. Consulte plazo de entrega.

**Injerto hembra-hembra 67° 30' / Forquilha fêmea-fêmea 67° 30'**

Ø	Ref.	Caja/uds	Código	€/Ud
32	BF-166	D-60	1001651	0,98
40	BH-166	C-60	1001654	1,90
50	BJ-166	E-10	1001658	3,47
100	BT-166	A-25	1001058	*

**Injerto hembra-hembra 87° 30' / Forquilha fêmea-fêmea 87° 30'**

Ø	Ref.	Caja/uds	Código	€/Ud
32**	BCF-188	D-60	1001700	0,88
40**	BCH-188	C-70	1001704	0,96
50**	BCJ-188	C-45	1001709	2,58
63	BL-188	C-20	7033501	7,46
80	BR-188	B-25	1001064	*
100	BT-188	A-25	1000186	*
110	BV-188	A-25	7000518	12,21
125	BX-188	A-15	1001602	14,35
140	BY-188	A-10	2140940	26,74
160	BZ-188	A-8	1113784	38,83
200	BA-188	A-4	2136142	89,20
250	BB-188	A-2	1119173	161,13
315	BC-188	A-1	7000513	322,54

\*\* Injertos curvos.

**Injerto curvo reducido hembra-hembra 87° 30' / Forquilha curva fêmea-fêmea 87° 30'**

Ø	Ref.	Caja/uds	Código	€/Ud
40-32	BCH-288	C-65	1001539	3,59
50-40	BCJ-288	C-40	1001546	5,53
50-32	BCJ-388	C-40	1001551	5,53



\* Consultar precio y disponibilidad.

PVP IVA no incluido. Solo para profesionales • Los precios de este catálogo-tarifa están sujetos a posibles modificaciones por el incremento continuo en las materias primas y el cambio de tarifas de nuestros proveedores • Este catálogo-tarifa lleva solamente una pequeña parte de productos de cada proveedor. Para otros productos, consúltenos o infórmese a través de la página web correspondiente.

**ACCESORIOS JUNTA PEGADA / ACESSÓRIOS JUNTA COLADA**
**Injerto macho-hembra 45° / Forquilha macho-fêmea 45°**

Ø	Ref.	Caja/uds	Código	€/Ud
32	BF-14	D-50	1001636	2,54
40	BH-14	C-60	1001641	2,75
50	BJ-14	C-40	1001645	3,91
63	BL-14	B-25	2142383	4,05
75	BP-14	A-40	1001796	4,10
80	BR-14	B-20	1001013	*
90	BS-14	A-25	1001800	4,20
100	BT-14	A-22	1001016	*
110	BV-14	A-20	1000084	4,29
125	BX-14	A-16	1001808	7,69
140	BY-14	A-8	2140942	12,43
160	BZ-14	A-6	1001811	16,31
200	BA-14	A-3	1001815	42,54
250	BB-14	Y-1	1118869	80,89
315	BC-14	G-1	7000527	214,03

**Injerto macho-hembra 67° 30' / Forquilha macho-fêmea 67° 30'**

Ø	Ref.	Caja/uds	Código	€/Ud
32	BF-16	D-60	1001662	3,15
40	BH-16	D-30	1001666	3,78
50	BJ-16	C-40	1001670	4,57
75	BP-16	A-50	1001830	6,56
90	BS-16	A-35	1001835	8,00
100	BT-16	A-25	1001021	*
110	BV-16	A-20	1001840	8,82
125	BX-16	A-15	1001844	13,08
160	BZ-16	A-7	1001847	35,50

**Injerto macho-hembra 87° 30' / Forquilha macho-fêmea 87° 30'**

Ø	Ref.	Caja/uds	Código	€/Ud
32	BF-18	D-60	1001713	1,89
40	BH-18	C-70	1001719	2,09
50	BJ-18	C-40	1001724	2,19
63	BL-18	C-20	2142384	2,25
75	BP-18	A-50	1000619	3,35
80	BR-18	B-25	1001032	*
90	BS-18	A-30	1000627	3,50
100	BT-18	A-25	1000185	*
110	BV-18	A-25	1000632	3,61
125	BX-18	A-15	1000638	6,15
140	BY-18	A-10	2140941	8,79
160	BZ-18	A-8	1000642	11,06
200	BA-18	A-4	1000647	43,74
250	BB-18	A-2	1118870	116,36
315	BC-18	A-1	7000548	227,39



\* Consultar precio y disponibilidad.

PVP IVA no incluido. Solo para profesionales • Los precios de este catálogo-tarifa están sujetos a posibles modificaciones por el incremento continuo en las materias primas y el cambio de tarifas de nuestros proveedores • Este catálogo-tarifa lleva solamente una pequeña parte de productos de cada proveedor. Para otros productos, consútenos o infórmese a través de la página web correspondiente.

**ACCESORIOS JUNTA PEGADA / ACESSÓRIOS JUNTA COLADA**
**Injerto registrable macho-hembra 87° 30' / Forquilha registável macho-fêmea 87° 30'**

Ø	Ref.	Caja/uds	Código	€/Ud
100	VT-8	A-25	1001073	15,59
110	VV-8	A-20	1001075	16,45
125	VX-8	A-15	1001079	21,22
160	VZ-8	A-7	1001082	35,74
200	VA-8	A-3	1001087	54,69

**Injerto con reducción 45° / Forquilha om redução 45°**

Ø	Ref.	Caja/uds	Código	€/Ud
75/50	BP-145	B-35	1001737	6,63
110/50	BV-145	B-15	1001741	10,40
160/110	BZ-1411	A-6	2142386	15,60

**Injerto con reducción 67° 30' / Forquilha com redução 67° 30'**

Ø	Ref.	Caja/uds	Código	€/Ud
110/50	BV-165	B-20	1101756	12,02

**Injerto con reducción 87° 30' / Forquilha com redução 87° 30'**

Ø	Ref.	Caja/uds	Código	€/Ud
75/50	BP-185	B-40	1001779	6,25
110/50	BV-185	A-35	1001785	9,34

**Injerto doble plano macho-hembra 45° / Forquilha de plano duplo macho-fêmea 45°**

Ø	Ref.	Caja/uds	Código	€/Ud
90	RS-14	B-10	1000680	12,70
100	RT-14	A-20	1000703	*
110	RV-14	A-12	1000686	12,81
125	RX-14	A-10	1000691	25,24
160	RZ-14	A-4	1000695	73,10
200	RA-14	A-2	1000698	168,65

**Injerto doble plano macho-hembra 67° 30' / Forquilha de plano duplo macho-fêmea 67° 30'**

Ø	Ref.	Caja/uds	Código	€/Ud
100	RT-16	B-8	1000730	*
110	RV-16	A-12	1000718	19,64
125	RX-16	A-10	1000721	24,38



\* Consultar precio y disponibilidad.

PVP IVA no incluido. Solo para profesionales • Los precios de este catálogo-tarifa están sujetos a posibles modificaciones por el incremento continuo en las materias primas y el cambio de tarifas de nuestros proveedores • Este catálogo-tarifa lleva solamente una pequeña parte de productos de cada proveedor. Para otros productos, consúltenos o infórmese a través de la página web correspondiente.



**ACCESORIOS JUNTA PEGADA / ACESSÓRIOS JUNTA COLADA**
**Injerto doble plano macho-hembra 87° 30' / Forquilha de plano duplo macho-fêmea 87° 30'**

Ø	Ref.	Caja/uds	Código	€/Ud
90	RS-18	B-15	1000747	12,15
100	RT-18	A-20	1000774	*
110	RV-18	A-15	1000752	16,55
125	RX-18	A-10	1000757	25,41
160	RZ-18	A-5	1000760	68,87
200	RA-18	A-2	1000765	184,54

**Injerto doble a escuadra macho-hembra 45° / Forquilha dupla em te macho-fêmea 45°**

Ø	Ref.	Caja/uds	Código	€/Ud
100	AT-14	B-8	1000796	*
110	AV-14	C-3	7025685	70,45
125	AX-14	A-8	7025686	86,35
160	AZ-14	A-4	1000793	130,19

**Injerto doble a escuadra macho-hembra 67° 30' / Forquilha dupla em te macho-fêmea 67° 30'**

Ø	Ref.	Caja/uds	Código	€/Ud
100	AT-16	B-8	1000808	*
110	AV-16	C-4	7042251	78,59
125	AX-16	A-10	1000803	95,07

**Injerto doble a escuadra macho-hembra 87° 30' / Forquilha dupla em te macho-fêmea 87° 30'**

Ø	Ref.	Caja/uds	Código	€/Ud
100	AT-18	A-20	1000834	*
110	AV-18	B-7	7025687	74,33
125	AX-18	A-10	7041248	91,09

**Injerto a tubo 45° / Forquilha a tubo 45°**

Ø	Ref.	Caja/uds	Código	€/Ud
110/50	ITV-54	B-70	1000838	4,26

**Injerto a tubo 90° / Forquilha a tubo 90°**

Ø	Ref.	Caja/uds	Código	€/Ud
90/50	ITS-5	C-35	1128491	2,58
100-110-125/40	ITTVX-4	C-35	1000859	1,79
100-110-125/50	ITTVX-5	C-35	1000861	1,89
160/110	ITZ-11	B-15	1000853	5,94



\* Consultar precio y disponibilidad.

PVP IVA no incluido. Solo para profesionales • Los precios de este catálogo-tarifa están sujetos a posibles modificaciones por el incremento continuo en las materias primas y el cambio de tarifas de nuestros proveedores • Este catálogo-tarifa lleva solamente una pequeña parte de productos de cada proveedor. Para otros productos, consútenos o infórmese a través de la página web correspondiente.

**ACCESORIOS JUNTA PEGADA / ACESSÓRIOS JUNTA COLADA**
**Manguito de unión hembra-hembra / União fêmea-fêmea**

Ø	Ref.	Caja/uds	Código	€/Ud
32	KF	E-60	1001206	0,49
40	KH	D-90	1001210	0,52
50	KJ	D-50	1001214	0,93
63	KL	E-15	7033562	1,64
75	KP	C-35	1001216	1,85
90	KS	B-45	1001217	1,88
100	KT	A-80	1001107	*
110	KV	A-55	1001220	2,03
125	KX	A-40	1001223	4,29
140	KY	C-12	2140947	5,15
160	KZ	A-22	1001323	6,90
200	KA	A-10	1001345	18,03
250	KB	B-2	1117988	52,05
315	KC	Z-3	1123547	79,83

**Manguito de unión hembra-hembra con tope / União fêmea-fêmea com topo**

Ø	Ref.	Caja/uds	Código	€/Ud
32	JF	E-70	1001172	1,68
40	JH	E-40	1001177	1,82
50	JJ	D-50	1001181	2,30
63	JL	E-15	7033548	2,47
75	JP	C-35	1001184	4,36
80	JR	C-30	1001199	*
90	JS	B-45	1001186	5,87
100	JT	A-80	1001201	*
110	JV	A-55	1001189	7,18
125	JX	A-40	1001191	8,31
140	JY	C-12	2140946	10,25
160	JZ	A-22	1001304	13,22
200	JA	A-10	1001308	23,04
250	JB	A-6	1117991	64,99
315	JC	Z-3	1123546	101,08

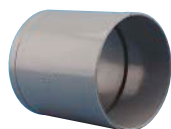
**Manguito de transición hembra-hembra unión pegada a junta elástica**
**União fêmea-fêmea com união colada a junta elástica**

Ø	Ref.	Caja/uds	Código	€/Ud
110	JV-K	A-60	1001845	9,06

**Manguito de dilatación registrable macho-hembra / União dilatação ajustável macho-fêmea**

Ø	Ref.	Caja/uds	Código	€/Ud
110	VV-9	B-12	2135211	16,48



• El manguito de dilatación registrable puede instalarse tanto en posición horizontal como vertical.

\* Consultar precio y disponibilidad.

PVP IVA no incluido. Solo para profesionales • Los precios de este catálogo-tarifa están sujetos a posibles modificaciones por el incremento continuo en las materias primas y el cambio de tarifas de nuestros proveedores • Este catálogo-tarifa lleva solamente una pequeña parte de productos de cada proveedor. Para otros productos, consúltenos o infórmese a través de la página web correspondiente.

**ACCESORIOS JUNTA PEGADA / ACESSÓRIOS JUNTA COLADA**
**Manguito de dilatación macho-hembra con junta elástica especial / União dilatação macho-fêmea com junta e colada**

Ø	Ref.	Caja/uds	Código	€/Ud
🔥 100	MDT	A-50	1000610	*
🔥 110	MDV	B-20	1000775	10,23
🔥 125	MDX	B-15	1000780	14,15

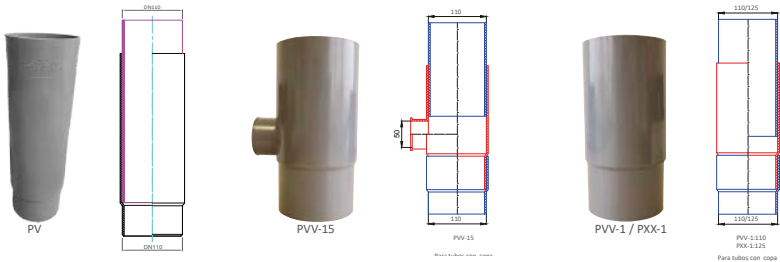

**Manguito reparación para tubos con copa / Manga de ligação e reparação**

Ø	Ref.	Caja/uds	Código	€/Ud
🔥 110	PV	B-10	1001276	13,22
110-50	PVV-15	C-10	7040456	12,33
110	PVV-1	C-10	7040457	12,33
125	PXX-1	C-8	7040458	14,56

**Manguito reparación para tubos sin copa / Manga de ligação e reparação**

Ø	Ref.	Caja/uds	Código	€/Ud
90	PSS-2	C-12	7042968	11,23
110	PVV-2	C-10	7040459	12,33
125**	PXX-2	C-8	7040460	14,56

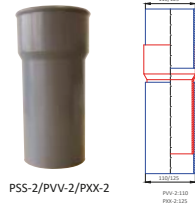
\*\* Artículo bajo pedido. Consulte plazo de entrega.

**Manguito de reparación para tubos sin copa DN100 macho-hembra / Manga de ligação e reparação D100 macho-fêmea**

Color	Ø	Ref.	Caja/uds	Código	€/Ud
🔥 Gris	100/93	Z-TT	C-35	1001694	*
Blanco	100/93	Z-TTB	C-20	2132105	*

**Manguito de unión macho-hembra a otros tubos / União de ligação macho-fêmea a outros tubos**

Ø Tubo	Ø Tubo PVC	Ref.	Caja/uds	Código	€/Ud
🔥 26-30	32	MM-322	F-15	1000107	3,50
🔥 30-34	32	MM-323	F-15	1000108	3,81
🔥 34-38	40	MM-403	E-25	1000109	5,70



\* Consultar precio y disponibilidad.

PVP IVA no incluido. Solo para profesionales • Los precios de este catálogo-tarifa están sujetos a posibles modificaciones por el incremento continuo en las materias primas y el cambio de tarifas de nuestros proveedores • Este catálogo-tarifa lleva solamente una pequeña parte de productos de cada proveedor. Para otros productos, consúltenos o infórmese a través de la página web correspondiente.

**ACCESORIOS JUNTA PEGADA / ACESSÓRIOS JUNTA COLADA**
**Casquillo de reducción / Casquilho de redução**

Ø	Ref.	Caja/uds	Código	€/Ud
40/32	IH	F-40	1000110	1,34
50/40	IJ	E-60	1000111	1,48

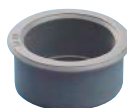
**Tapón de reducción simple macho-hembra / Tampão de redução simples macho-fêmea**

Ø	Ref.	Caja/uds	Código	€/Ud
50/32	J-3	F-30	1000999	1,89
75/40	P-4	E-25	1000096	2,21
75/50	P-5	E-25	1000095	2,47
80/32	R-3	D-40	1001706	*
80/40	R-4	D-40	1001701	*
80/50	R-5	D-40	1001698	*
90/40	S-4	D-25	1000099	3,12
90/50	S-5	E-15	1000098	3,12
100/32	T-3	D-20	1000984	*
100/63	T-6	E-15	7033570	3,50
100/80	T-8	D-20	1001067	*
110/32	V-3	D-15	1001035	1,75
110/40	V-4	D-15	1001030	1,94
110/50	V-5	D-15	1001024	2,24
110/63	V-6	D-15	2142444	2,37
110/75	V-7	D-15	1001050	2,63
110/90	V-9	D-15	1001047	2,82
110/100	V-10	D-15	2142578	3,75
125/40	X-4	C-25	1001043	3,25
125/50	X-5	C-25	1001040	3,34
125/75	X-7	C-25	1001038	3,45
125/80	X-8	B-50	1001002	*
125/90	X-9	C-25	1128489	3,50
125/100	X-10	C-25	1001063	*
125/110	X-11	C-25	1128490	3,61
160/110	Z-11	C-15	1128488	6,32
160/125	Z-12	C-15	1128487	7,04
200/110	A-11	C-10	1128486	8,85
200/125	A-12	C-10	1128485	9,13
200/160	A-16	C-10	1128484	9,27
250/200	TB-20	Q-10	2142582	10,35
315/200	TC-25	Q-10	2142580	10,95

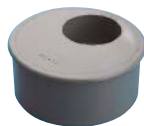

• Diámetro menor abierto.

**Tapón de reducción doble macho-hembra / Tampão de redução duplo macho-fêmea**

Ø	Ref.	Caja/uds	Código	€/Ud
100/50/32	T-53	D-35	1001247	*
100/50/40	TT-54	D-20	1123528	2,20
110/40/32	V-43	C-35	1001081	3,35
110/40/40	V-44	C-40	1001078	3,43
125/40/40	X-44	C-25	1001093	4,74
125/50/40	X-54	C-25	1001099	5,29
125/50/50	X-55	C-25	1001103	5,32



• Diámetro menor abierto.

\* Consultar precio y disponibilidad.

PVP IVA no incluido. Solo para profesionales • Los precios de este catálogo-tarifa están sujetos a posibles modificaciones por el incremento continuo en las materias primas y el cambio de tarifas de nuestros proveedores • Este catálogo-tarifa lleva solamente una pequeña parte de productos de cada proveedor. Para otros productos, consúltenos o infórmese a través de la página web correspondiente.

**ACCESORIOS JUNTA PEGADA / ACESSÓRIOS JUNTA COLADA**
**Tapón de reducción macho-hembra para tubo sin copa DN100 / Tampão de redução macho-fêmea "para tubo sin copa"**

Ø	Ref.	Caja/uds	Código	€/Ud
93/40/40	TR-944	D-30	1001192	2,55
93/50/32	TR-953	D-30	1113177	2,55

• Diámetro menor abierto.



**Tapón de reducción triple / Tampão de redução triplo cego**

Ø	Ref.	Caja/uds	Código	€/Ud
100/40/40/32	TT-443	D-20	1123527	*
110/40/40/40	TV-444	C-35	2135207	4,09
110/50/40/40	TV-544	C-35	2135205	4,09

• Diámetro menor abierto.

**Tapón de registro roscado / Tampão de visita roscado**

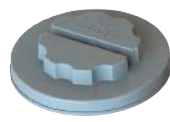
Ø	Ref.	Caja/uds	Código	€/Ud
32	FF	F-100	1000085	1,10
40	FH	E-120	1000086	1,13
50	FJ	E-90	1000087	3,15
63	FL	E-20	7032804	5,68
75	FP	D-30	1000088	6,75
80	FR	C-60	1000119	*
90	FS	D-25	1000089	7,12
100	FT	C-50	1000120	*
110	FV	D-15	1000090	8,21
125	FX	D-15	1000091	9,75
140	FY	B-20	7033565	16,98
160	FZ	B-15	1001490	17,25
200	FA	B-10	1001495	19,32
250	FB	B-5	7000501	94,49
315	FC	B-2	7000504	165,69



Tapón Ref: FZ y FA

**Tapón ciego / Tampão de bloqueio**

Ø	Ref.	Caja/uds	Código	€/Ud
40	TH	F-60	1000092	0,71
50	TJ	E-60	1128525	0,84
63	BL	F-20	2142447	0,95
75	TP	E-25	1000093	1,45
90	TS	D-25	1000094	2,50
110	TV	C-35	1000992	3,75
125	TX	C-25	1000994	5,12
160	TZ	C-15	1001005	6,18
200	TA	C-10	1001009	10,95
250	TB	B-5	7000482	61,87

• Diámetro desde 40 a 250 son tapón ciego macho, a excepción del ø63 que es tapón ciego hembra.

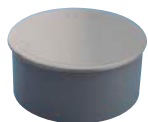

\* Consultar precio y disponibilidad.

PVP IVA no incluido. Solo para profesionales • Los precios de este catálogo-tarifa están sujetos a posibles modificaciones por el incremento continuo en las materias primas y el cambio de tarifas de nuestros proveedores • Este catálogo-tarifa lleva solamente una pequeña parte de productos de cada proveedor. Para otros productos, consúltenos o infórmese a través de la página web correspondiente.

**COLLARINES PLÁSTICO / COLLARINES DE PLÁSTICO**
**Collarín con cierre incorporado / Collarín com fecho**

Ø	Ref.	Caja/uds	Código	€/Ud
32	COL-32-R	F-85	1000767	1,41
40	COL-40-R	F-65	1000771	1,44
50	COL-50-R	E-100	1000777	1,82
75	COL-75-R	E-35	1000781	2,16
90	COL-90-R	E-25	1000784	2,44
110	COL-110-R	C-50	1001487	2,71
125	COL-125-R	C-50	1000192	3,43
160	COL-160-R	C-30	1001476	4,74
200	COL-200-R	C-20	1001469	5,67

**ACCESORIOS JUNTA PEGADA / ACESSÓRIOS JUNTA COLADA**
**Ampliación excéntrica macho-hembra junta pegada / Ampliação excêntrica macho-fêmea com junta colada**

Ø	Ref.	Caja/uds	Código	€/Ud
32/40	IH-1	E-45	1001125	0,90
32/50	IJ-2	D-70	1001132	0,95
40/50	IJ-1	D-60	1001129	1,05
40/63	IL-2	D-30	7033567	3,50
40/100	IT-6	C-25	1001166	*
50/63	IL-1	D-30	7032826	3,50
50/75	IP-2	C-50	1001134	3,75
50/80	IR-3	C-45	1001538	*
50/90	IS-4	B-65	1001137	3,95
50/100	IT-5	C-25	1001425	*
50/110	IV-6	B-35	1001144	4,15
63/100	IT-4	C-20	7032827	*
75/80	IR-1	C-35	1001517	*
75/90	IS-2	B-50	1001136	4,05
75/100	IT-3	C-20	1001408	*
75/110	IV-4	B-30	1001141	4,25
75/125	IX-5	B-20	1001154	4,50
80/100	IT-2	B-40	1001162	*
80/125	IX-4	B-25	1001545	*
90/110	IV-2	B-25	1001140	4,50
90/125	IX-3	B-20	1001150	4,65
100/110	IV-1	C-15	1001534	*
100/125	IX-2	A-60	1001167	*
100/160	IZ-4	A-35	1001414	*
100/200	IA-5	B-10	1001379	*
110/125	IX-1	A-50	1001147	5,15
110/160	IZ-3	A-45	1001159	5,75
125/160	IZ-2	A-45	1000106	6,75
125/200	IA-3	B-8	1123530	19,43
160/200	IA-1	B-9	1001160	21,46
160/250	IB-2	B-4	1113785	42,78
200/250	IB-1	B-4	1113782	43,71
200/315	IC-2	R-2	7000283	97,54
250/315	IC-1	A-4	1123544	107,91



\* Consultar precio y disponibilidad.

PVP IVA no incluido. Solo para profesionales • Los precios de este catálogo-tarifa están sujetos a posibles modificaciones por el incremento continuo en las materias primas y el cambio de tarifas de nuestros proveedores • Este catálogo-tarifa lleva solamente una pequeña parte de productos de cada proveedor. Para otros productos, consúltenos o infórmese a través de la página web correspondiente.

**ACCESORIOS JUNTA PEGADA / ACESSÓRIOS JUNTA COLADA**
**Enlace hembra-hembra para instalaciones de PVC / Ligaçoão fêmea-fêmea para instalações de PVC**

Ref.	Caja/uds	Código	Descripción	Aplicaciones	Medidas	€/Ud
B-205	E-25	1125316	* enlace hembra-hembra para instalaciones de PVC	Conexiones	Ø40-32	*

\* Ver precio en capítulo de sifones.

**Sifón en línea registrable / Sifão em linha visitável**

Ø	Ref.	Caja/uds	Código	€/Ud
100	SDTX	1	1123523	43,56
110-125**	SDVX	1	1123524	101,25

Incluye dos ampliaciones excéntricas 110-125.

\*\*Artículo bajo pedido. Consulte plazo de entrega.

Su diseño compacto y dimensiones reducidas lo convierten en la mejor solución para impedir la entrada de olores en la red de evacuación cuando no se disponga de espacio suficiente.

- El sifón en línea registrable se fabrica en policloruro de vinilo (PVC-U).
- El cuerpo del sifón, fabricado en un solo bloque, se compone de dos embocaduras (entrada y salida) con ampliaciones excéntricas macho-hembra de Ø110-125 mm.
- El sifón dispone de dos tapones registrables de Ø100 para registrar ambas cámaras por separado.
- Su uso es idóneo para el sifonado en vivienda individual y colectiva.

**ACCESORIOS JUNTA ELÁSTICA / ACESSÓRIOS JUNTA ELÁSTICA**

**Codo macho-hembra 45° con junta elástica / Joelho macho-fêmea 45° com junta elástica**

Ø	Ref.	Caja/uds	Código	€/Ud
110	CV-4-K	A-40	1001280	6,66
125	CX-4-K	A-25	1001283	11,57
160	CZ-4-K	A-15	1001286	22,76
200	CA-4-K	A-8	1001290	49,89
250	CB-4-K	A-4	2135160	65,43

**Codo macho-hembra 67° 30' con junta elástica / Joelho macho-fêmea 67° 30' com junta elástica**

Ø	Ref.	Caja/uds	Código	€/Ud
110	CV-6-K	A-35	1001306	6,97
125	CX-6-K	A-25	1001311	12,50

**Codo macho-hembra 87° 30' con junta elástica / Joelho macho-fêmea 87° 30' com junta elástica**

Ø	Ref.	Caja/uds	Código	€/Ud
110	CV-8-K	A-30	1001367	6,97
125	CX-8-K	A-20	1001374	12,50
160	CZ-8-K	A-8	1001378	20,84
200	CA-8-K	A-6	1001384	35,67
250	CB-8-K	A-3	2135159	51,23



PVP IVA no incluido. Solo para profesionales • Los precios de este catálogo-tarifa están sujetos a posibles modificaciones por el incremento continuo en las materias primas y el cambio de tarifas de nuestros proveedores • Este catálogo-tarifa lleva solamente una pequeña parte de productos de cada proveedor. Para otros productos, consúltenos o infórmese a través de la página web correspondiente.

**ACCESORIOS JUNTA ELÁSTICA / ACESSÓRIOS JUNTA ELÁSTICA**
**Injerto macho-hembra 45° con junta elástica / Forquilha macho-fêmea 45° con junta elástica**

∅	Ref.	Caja/uds	Código	€/Ud
110	BV-14-K	A-15	1001418	12,70
125	BX-14-K	A-12	1001424	18,57
160	BZ-14-K	A-6	1001429	41,34
200	BA-14-K	A-3	1001436	64,32

**Injerto macho-hembra 67° 30' con junta elástica / Forquilha macho-fêmea 67° 30' con junta elástica**

∅	Ref.	Caja/uds	Código	€/Ud
110	BV-16-K	A-15	1001471	12,70

**Injerto macho-hembra 87° 30' con junta elástica / Forquilha macho-fêmea 87° 30' con junta elástica**

∅	Ref.	Caja/uds	Código	€/Ud
110	BV-18-K	A-20	1001531	11,33
125	BX-18-K	A-15	1001536	16,07
160	BZ-18-K	A-8	1001543	35,81
200	BA-18-K	A-4	1001548	55,43

**Injerto doble plano macho-hembra 45° con junta elástica / Forquilha de plano duplo macho-fêmea 45° con junta elástica**

∅	Ref.	Caja/uds	Código	€/Ud
90	RS-14-K	B-10	1001578	16,86
110	RV-14-K	A-12	1001583	22,11
125	RX-14-K	A-10	1001587	28,46

**Injerto doble plano macho-hembra 87° 30' con junta elástica  
Forquilha de plano duplo macho-fêmea 87° 30' con junta elástica**

∅	Ref.	Caja/uds	Código	€/Ud
90	RS-18-K	B-15	1001671	17,82
110	RV-18-K	A-15	1001676	24,79
125	RX-18-K	A-10	1001682	27,67

**Injerto multiconexión / Forquilha multi união**

∅	Ref.	Caja/uds	Código	€/Ud
100-50-50-40	IMT-554	B-10	2135284	*
110-50-50-40	IMV-554	B-10	2135282	49,23



\* Consultar precio y disponibilidad.

PVP IVA no incluido. Solo para profesionales • Los precios de este catálogo-tarifa están sujetos a posibles modificaciones por el incremento continuo en las materias primas y el cambio de tarifas de nuestros proveedores • Este catálogo-tarifa lleva solamente una pequeña parte de productos de cada proveedor. Para otros productos, consúltenos o infórmese a través de la página web correspondiente.



ACCESORIOS JUNTA ELÁSTICA / ACESSÓRIOS JUNTA ELÁSTICA

**Injerto de ventilación secundaria**  
*Forquilha de ventilação secundária*



Ø	Ref.	Caja/uds	Código	€/Ud
110/63	VSV-146-K	C-6	2142445	16,95

Accesorio para la VENTILACIÓN SECUNDARIA que resuelve, con la menor distancia entre ejes del mercado, la ventilación de la bajante en cumplimiento del CTE. Se consigue a través de un tubo (DN63) paralelo a la bajante principal (DN110) con una pieza especial desarrollada a tal fin. Permite una sencilla conexión entre ambos tubos, favoreciendo un adecuado flujo de aire en el interior de la bajante, evitando las depresiones y presiones excesivas y, por tanto, la aparición de malos olores.



**Injerto de ventilación secundaria mixto**  
*Forquilha de ventilação secundária mista*



Ø	Ref.	Caja/uds	Código	€/Ud
110/63	VSV-146-K-MX	C-6	2142504	25,95

Accesorio de Ventilación Secundaria compuesto por DN110 del Injerto de Ventilación Secundaria AR y DN63 del Injerto de Ventilación Secundaria EVAC+.

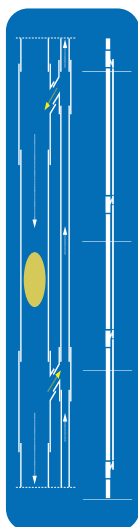

La red de ventilación sirve, principalmente, como protección de los cierres hidráulicos del sistema de evacuación de aguas fecales.

La no salida de malos olores hacia el interior de la vivienda por parte de los aparatos sanitarios, depende en su totalidad del buen funcionamiento de este sistema.

Prevenir desarrollo de depresiones excesivas en el interior de la bajante.

El aire comprimido en la base de la columna encuentra una salida.

**Manguito de transición hembra-hembra unión pegada a junta elástica**  
*União de transição fêmea-fêmea união colada a junta elástica*

Ø	Ref.	Caja/uds	Código	€/Ud
110	JV-K	A-60	1001845	9,06



**Manguito de dilatación hembra-hembra con junta elástica / União dilatação fêmea-fêmea com junta elástica**

Ø	Ref.	Caja/uds	Código	€/Ud
75	KP-2-K	C-20	1000628	7,24
90	KS-2-K	B-40	1000633	7,69
110	KV-2-K	A-60	1000639	8,31
125	KX-2-K	B-20	1000643	10,99
160	KZ-2-K	B-8	1000648	16,21
200	KA-2-K	B-4	1000653	27,91
250	KB-2-K	B-2	2135201	102,86
315	KC-2-K	Z-3	7000290	213,69



**Ampliación excéntrica con junta elástica macho-hembra / Ampliação excêntrica macho-fêmea com junta elástica**

Ø	Ref.	Caja/uds	Código	€/Ud
125/160	IZ-2-K	B-15	1000704	20,20
160/200	IA-1-K	B-6	1000710	53,72



PVP IVA no incluido. Solo para profesionales • Los precios de este catálogo-tarifa están sujetos a posibles modificaciones por el incremento continuo en las materias primas y el cambio de tarifas de nuestros proveedores • Este catálogo-tarifa lleva solamente una pequeña parte de productos de cada proveedor. Para otros productos, consúltenos o infórmese a través de la página web correspondiente.

**CONEXIONES W.C. / ACESSÓRIOS W.C.**
**Codo salida W.C. / Joelho salida W.C.**

Ø						
Min.	Máx.	ØD	Ref.	Caja/uds	Código	€/Ud
95	115	110	CW-13	A-25	1001395	15,59

**Salida de inodoro / Saída de sanita**

Ø	Ref.	Caja/uds	Código	€/Ud
90 (75-95)	QW-12	B-25	1000116	6,23
110 (85-115)	QW-13	B-20	1000117	7,24

**Salida de inodoro excéntrica / Saída de sanita excêntrica**

Ø	Ref.	Caja/uds	Código	€/Ud
90	QWE-12	B-25	1000118	5,76
110	QWE-13	B-20	7025815	6,32

**Junta labiada para manguito inodoro / Junta de borda labiada para manga de ligação de sanita**

Ø	Ref.	Caja/uds	Código	€/Ud
90/110	QW-17	E-25	7024097	2,16

**Junta inodoro a manguito / Junta de sanita com manga de ligação**

Ø	Ref.	Caja/uds	Código	€/Ud
90-110	QW-18	D-25	7035680	2,64

**Manguito flexible concéntrico de inodoro / União flexível concêntrica de sanita**

Ø	Ref.	Caja/uds	Código	€/Ud
90	B-90F-90	C-24	7000074	11,35
110	B-90F-110	C-14	7000089	12,84

**Manguito flexible excéntrico de inodoro / União flexível excêntrica de sanita**

Ø	Ref.	Caja/uds	Código	€/Ud
90	B-90EXF-90	C-18	7000052	12,96
110	B-90EXF-110	C-14	7000064	13,22

**Manguito orientable salida inodoro / União orientável saída de sanita**

Ø	Long.	Ref.	Caja/uds	Código	€/Ud
110*	70 cm	QW-16	B-4	7024096	58,16



\* Artículo bajo pedido. Consulte plazo de entrega.

**Codo macho-hembra 87° 30' salida WC / Joelho macho-fêmea 87° 30' saída WC**

Ø	Ref.	Caja/uds	Código	€/Ud
100	CW-40	A-16	1000734	17,64



**BOTES SIFÓNICOS / CAIXAS SIFÓNICAS**
**Bote sifónico sumidero extensible con tapa inoxidable / Caixa sifónica extensível com tampão expansivo inoxidável**

Ø	ØD/d	Ref.	Caja/uds	Código	€/Ud
110	50/40 <sup>(1)</sup>	B-SS	B-20	1000112	10,99
110	50/40 <sup>(1)</sup>	B-S	B-20	1000113	16,10

<sup>(1)</sup> 5 entradas Ø40, 1 salida Ø50.

 Los botes sifónicos se sirven con 2 tapones ciegos Ø40.  
 Tapas en acero inoxidable.

**Bote sifónico baja altura sumidero extensible con tapa inoxidable / Caixa sifónica de baixa altura extensível com tampão expansivo inoxidável**

Ø	ØD/d	Ref.	Caja/uds	Código	€/Ud
110	50/40	B-S-BA	B-20	2142512	10,95
110	50/40	B-SS-BA	B-20	2142567	10,95

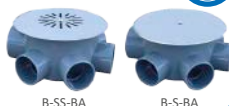
 NUEVO  
NOVO

**Tapa expansiva / Tampão expansivo**

Ø	Ref.	Caja/uds	Código	€/Ud
110**	TSV	D-25	1000137	7,07
110	TEV	D-25	1000138	6,04



\*\*Artículo bajo pedido. Consulte plazo de entrega.

Tapas en acero inoxidable.

**PEQUEÑA EVACUACIÓN BLANCA / PEQUENO ESCOAMENTO BRANCO**
**Tubería / Tubagem**

Ø	Ref.	Caja/uds	Código	€/Ud
32x3 m	TC-32-3-B	25	1118292	29,57
40x3 m	TC-40-3-B	15	1002888	36,88
50x3 m	TC-50-3-B	15	1002889	48,81

**Collarín con cierre incorporado color blanco / Collarin com fecho, branco**

Ø	Ref.	Caja/uds	Código	€/Ud
32	COL-32-BF	F-85	1125677	1,58
40	COL-40-BF	F-65	1125678	2,13
50	COL-50-BF	E-100	1125679	2,25

**Codo hembra-hembra 45° / Joelho fêmea-fêmea 45°**

Ø	Ref.	Caja/uds	Código	€/Ud
32	CF-44-B	D-100	1118268	2,13
40	CH-44-B	C-110	1000645	2,71
50	CJ-44-B	C-70	1000651	2,75

**Codo macho-hembra 45° / Joelho macho-fêmea 45°**

Ø	Ref.	Caja/uds	Código	€/Ud
40	CH-4-B	D-80	2141229	1,72
50	CJ-4-B	C-85	2141230	1,99

**Codo hembra-hembra 87° 30' / Joelho fêmea-fêmea 87° 30'**

Ø	Ref.	Caja/uds	Código	€/Ud
32	CF-88-B	D-80	1118283	1,30
40	CH-88-B	C-100	1001509	1,85
50	CJ-88-B	C-50	1001520	2,51



PVP IVA no incluido. Solo para profesionales • Los precios de este catálogo-tarifa están sujetos a posibles modificaciones por el incremento continuo en las materias primas y el cambio de tarifas de nuestros proveedores • Este catálogo-tarifa lleva solamente una pequeña parte de productos de cada proveedor. Para otros productos, consúltenos o infórmese a través de la página web correspondiente.

**PEQUEÑA EVACUACIÓN BLANCA / PEQUENO ESCOAMENTO BRANCO**
**Codo macho-hembra 87° 30' / Joelho macho-fêmea 87° 30'**

∅	Ref.	Caja/uds	Código	€/Ud
40	CH-8-B	C-110	2141218	1,75
50	CJ-8-B	C-75	2141219	2,16

**Injerto simple hembra-hembra 45° / Forquilha especial fêmea-fêmea 45°**

∅	Ref.	Caja/uds	Código	€/Ud
40	BH-144-B	C-55	1001591	1,79
50	BJ-144-B	C-40	1001597	1,92

**Injerto simple macho-hembra 45° / Forquilha especial macho-fêmea 45°**

∅	Ref.	Caja/uds	Código	€/Ud
40	BH-14-B	C-60	2141220	2,75
50	BJ-14-B	C-40	2141231	3,16

**Injerto curvo hembra-hembra 87° 30' / Forquilha especial fêmea-fêmea 87° 30'**

∅	Ref.	Caja/uds	Código	€/Ud
32	BCF-188-B	D-60	1118286	3,21
40	BCH-188-B	C-65	1001674	3,43
50	BCJ-188-B	C-40	1001681	3,57

**Injerto simple macho-hembra 87° 30' / Forquilha especial macho-fêmea 87° 30'**

∅	Ref.	Caja/uds	Código	€/Ud
40	BH-8-B	C-70	2141233	1,68
50	BJ-8-B	C-40	2141234	2,82

**Tapón de registro roscado / Tampão de visita roscado**

∅	Ref.	Caja/uds	Código	€/Ud
40	FH-B	E-120	1118790	2,27
50	FJ-B	E-90	2139444	2,48

**Casquillo de reducción / Casquilho de redução**

∅	Ref.	Caja/uds	Código	€/Ud
40/32	IH-B	F-40	2141532	1,34
50/32	J-3-B	F-30	2141533	1,36
50/40	IJ-B	D-60	2141232	1,45

**Manguito de unión hembra-hembra / União fêmea-fêmea**

∅	Ref.	Caja/uds	Código	€/Ud
32	KF-B	E-60	1118287	3,40
40	KH-B	D-70	1001194	3,47
50	KJ-B	D-50	1001197	3,61

**Manguito de unión con tope hembra-hembra / União fêmea-fêmea com topo**

∅	Ref.	Caja/uds	Código	€/Ud
40	JH-B	E-40	1118788	1,13
50	JJ-B	D-50	2141235	1,61



∅ Diámetro

PN Presión Nominal

 Referencia

€/• Precio por unidad

## PR-1

Codo hembra-hembra 90°  
de encolar PVC presión.



	∅	PN	€/•
250001	20	16	0,418
250002	25	16	0,589
250003	32	16	0,857
250004	40	16	1,235
250005	50	16	1,542
250006	63	16	2,601
250007	75	16	4,715
250008	90	16	7,799
250009	110	16	15,129
250010	125	16	33,237
250011	140	16	58,872
250012	160	10	64,073
250013	200	10	100,787
250014	250	10	309,616
250015	315	10	490,470
250016	400	6	1.508,220

## PR-3

Codo encolar a 90° H-M-H.



	∅	PN	€/•
250421	40x40x32	16	2,924
250422	50x40x32	16	3,262
250423	50x50x40	16	3,262
250424	63x63x50	16	6,186

## PR-13

Codo mixto hembra-rosca  
hembra 90° PVC presión.



	∅	PN	€/•
250271	20 x 1/2"	16	1,323
250272	25 x 1/2"	16	1,508
250273	25 x 3/4"	16	1,446
250274	32 x 1"	16	1,877
250275	40 x 1 1/4"	16	3,231
250276	50 x 1 1/2"	16	3,419
250277	63 x 2"	16	4,219
250278	75 x 2 1/2"	16	14,440
250279	90 x 3"	16	22,042
250280	110 x 4"	16	40,175

## PR-2

Codo hembra-hembra 45°  
de encolar PVC presión.



	∅	PN	€/•
250021	20	16	0,492
250022	25	16	0,557
250023	32	16	0,938
250024	40	16	1,262
250025	50	16	1,696
250026	63	16	2,591
250027	75	16	4,409
250028	90	16	7,204
250029	110	16	14,001
250030	125	16	31,144
250031	140	16	51,948
250032	160	10	62,319
250033	200	10	91,154
250034	250	10	270,080
250035	315	10	490,470
250036	400	6	954,008

## PR-14

Codo mixto hembra-rosca  
hembra 45° PVC presión.



	∅	PN	€/•
250450	50 x 1 1/2"	16	3,732
250451	63 x 2"	16	5,255
250452	75 x 2 1/2"	16	15,461
250453	90 x 3"	16	23,107
250454	110 x 4"	16	43,277

## PR-4

Curva a 90° H-H.



□	Ø	PN	€/•
250431	20x20	16	7,201
250432	25x25	16	8,062
250433	32x32	16	12,586
250434	40x40x32	16	6,709
250435	50x50x63x63	16	11,201
250436	63x63x50	16	16,649
250437	75x75	16	30,405
250438	90x90	16	60,811
250439	110x110	16	108,820

## PR-6

Crucetas encolar PVC presión.



□	Ø	PN	€/•
250211	20	16	3,724
250212	25	16	4,370
250213	32	16	4,893
250214	40	16	6,647
250215	50	16	8,648
250216	63	16	15,018
250217	75	16	22,188
250218	90	16	29,421
250219	110	16	44,162

## PR-5

Te hembra 90° encolar PVC presión.



□	Ø	PN	€/•
250041	20	16	0,544
250042	25	16	0,676
250043	32	16	1,070
250044	40	16	1,632
250045	50	16	2,569
250046	63	16	3,252
250047	75	16	6,455
250048	90	16	10,539
250049	110	16	15,724
250050	125	16	46,470
250051	140	16	76,444
250052	160	10	80,814
250053	200	10	123,222
250054	250	10	420,073
250055	315	10	720,126
250056	400	6	1.740,300

## PR-8

Te reducida hembra 90° de encolar PVC presión.



□	Ø	PN	€/•
250151	25 x 20	16	0,893
250152	32 x 20	16	1,693
250153	32 x 25	16	1,693
250154	40 x 20	16	3,385
250155	40 x 25	16	3,385
250156	40 x 32	16	3,385
250157	50 x 20	16	3,539
250158	50 x 25	16	3,539
250159	50 x 32	16	3,539
250160	50 x 40	16	3,539
250161	63 x 50	16	4,985
250162	75 x 50	16	9,509
250163	75 x 63	16	9,509
250164	90 x 50	16	15,510
250165	90 x 63	16	15,510
250166	90 x 75	16	15,510
250167	110 x 50	16	26,836
250168	110 x 63	16	21,061
250169	110 x 75	16	26,836
250170	110 x 90	16	26,836

## PR-12

Te mixta hembra-rosca hembra 90° PVC presión.



□	Ø	PN	€/•
250241	20 x 1/2"	16	1,507
250242	25 x 1/2"	16	1,754
250243	25 x 3/4"	16	1,754
250244	32 x 1"	16	2,154
250245	40 x 1 1/4"	16	3,631
250246	50 x 1 1/2"	16	5,262
250247	63 x 1 1/2"	16	6,555
250248	63 x 2"	16	6,555
250249	75 x 1 1/2"	10	11,048
250257	75 x 2"	10	11,049
250250	75 x 2 1/2"	10	16,806
250251	90 x 1 1/2"	10	17,172
250258	90 x 2"	10	17,172
250252	90 x 3"	10	23,189
250253	110 x 1 1/2"	10	27,082
250254	110 x 2"	10	27,082
250255	110 x 2 1/2"	10	40,007
250259	110 x 3"	10	58,287
250256	110 x 4"	10	31,881

## PR-7

Manguitos encolar PVC presión.



□	Ø	PN	€/•
250061	20	16	0,442
250062	25	16	0,505
250063	32	16	0,544
250064	40	16	0,929
250065	50	16	1,280
250066	63	16	2,056
250067	75	16	4,175
250068	90	16	4,436
250069	110	16	8,610
250070	125	16	19,450
250071	140	16	32,283
250072	160	10	35,268
250073	200	10	64,103
250074	250	10	154,950
250075	315	10	339,530
250076	400	6	454,470

## PR-15

Manguito hembra encolar-rosca hembra PVC presión.



□	Ø	PN	€/•
250410	20 x 1/2"	16	1,077
250411	25 x 3/4"	16	1,385
250412	32 x 1"	16	1,416
250413	40 x 1 1/4"	16	1,600
250414	50 x 1 1/2"	16	2,800
250415	63 x 2"	16	3,970
250416	72 x 2 1/2"	16	6,564
250417	90 x 3"	16	12,089
250418	110 x 4"	16	17,247

## PR-10

Manguitos múltiples hembra macho/rosca macho PVC presión.



□	Ø	PN	€/•
250191	20 x 25 x 1/2"	16	0,894
250192	25 x 32 x 3/4"	16	0,952
250193	25 x 32 x 1"	16	0,952
250194	32 x 40 x 1"	16	0,866
250202	32 x 40 x 3/4"	16	1.241
250203	32 x 40 x 1/2"	16	1.241
250195	40 x 50 x 1 1/4"	16	0.981
250200	40 x 50 x 1 1/2"	16	1.298
250196	50 x 63 x 1 1/2"	16	1.352
250201	50 x 63 x 2"	16	1.904
250197	63 x 75 x 2"	16	5.139
250198	75 x 90 x 2 1/2"	16	8.217
250199	110 x 125 x 4"	16	15.572

## PR-16

Manguito unión doble Rosca hembra PVC Presión.



□	Ø	PN	€/•
250460	1/2"	10	0,954
250461	3/4"	10	1,108
250462	1"	10	1,539
250463	1 1/4"	10	2,154
250464	1 1/2"	10	3,077
250465	2"	10	5,509
250466	2 1/2"	10	14,064
250467	3"	10	17,142
250468	4"	10	25,359

## PR-11

Manguitos múltiples hembra macho/rosca hembra PVC presión.



□	Ø	PN	€/•
250600	40 x 32 x 3/4"	16	1,241
250601	40 x 32 x 1/2"	16	1,241

## PR-17

Manguitos porta bridas  
PVC presión.



□	Ø	PN	€/•
250321	50	16	2,616
250322	63	16	3,324
250323	75	16	3,970
250324	90	16	6,124
250325	110	16	9,725
250326	125	10	12,648
250327	140	10	17,665
250328	160	10	23,543
250329	200	10	43,392

## PR-18

Bridas PVC presión.



□	Ø	PN	€/•
250301	50	16	5,201
250302	63	16	5,693
250303	75	10	6,524
250304	90	10	7,817
250305	110	10	14,587
250306	125	10	19,634
250307	140	10	24,250
250308	160	10	25,943
250309	200	10	37,453

## PR-33

Tapón rosca hembra.

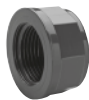

□	Ø	PN	€/•
250560	1/2"	10	0,677
250561	3/4"	10	0,954
250562	1"	10	1,200
250563	1 1/4"	10	2,278
250564	1 1/2"	10	2,278
250565	2"	10	3,262
250566	2 1/2"	10	9,500
250567	3"	10	10,555
250568	4"	10	19,450

## PR-9

Tapones PVC presión hembra.



□	Ø	PN	€/•
250081	20	16	0,400
250082	25	16	0,424
250083	32	16	0,595
250084	40	16	1,118
250085	50	16	1,398
250086	63	16	1,659
250087	75	16	3,805
250088	90	16	5,626
250089	110	16	10,594
250090	125	16	24,250
250091	140	16	34,591
250092	160	10	38,068
250093	200	10	50,870
250094	250	10	145,030
250095	315	10	194,500

## PR-20

Enlace 3 piezas mixto  
encolar-rosca macho  
PVC presión.



□	Ø	PN	€/•
250341	20 x 1/2"	16	2,831
250342	25 x 3/4"	16	3,293
250343	32 x 1"	16	3,939
250344	40 x 1 1/4"	16	5,786
250345	50 x 1 1/2"	16	5,395
250346	50 x 2"	16	8,439
250347	63 x 2"	16	8,655

## PR-21

Enlace 3 piezas M-H  
doble rosca PVC presión.

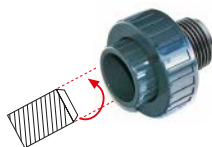

□	Ø	PN	€/•
250480	1/2"	16	3,293
250481	3/4"	16	4,155
250482	1"	16	5,108
250483	1 1/4"	16	7,416
250484	1 1/2"	16	8,925
250485	1 1/2 x 2"	16	10,555
250486	2"	16	13,018



## PR-22

Enlace 3 piezas encolar  
rosca hembra PVC presión.

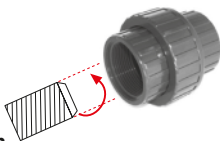

□	Ø	PN	€/•
250381	20 x 1/2"	16	2,708
250382	25 x 3/4"	16	3,170
250383	32 x 1"	16	3,724
250384	40 x 1 1/4"	16	5,601
250385	50 x 1 1/2"	16	5,785
250386	63 x 2"	16	7,573

## PR-23

Enlace 3 piezas doble rosca  
hembra PVC Presión.



□	Ø	PN	€/•
250490	1/2"	16	3,386
250491	3/4"	16	3,878
250492	1"	16	4,771
250493	1 1/4"	16	6,924
250494	1 1/2"	16	8,217
250495	2"	16	12,341
250496	2 1/2"	16	47,362
250497	3"	16	53,763
250498	4"	16	69,120

## PR-24

Enlace 3 piezas encolar  
PVC presión.



□	Ø	PN	€/•
250361	20	16	2,493
250362	25	16	2,954
250363	32	16	3,478
250364	40	16	4,955
250365	50	16	4,201
250366	63	16	6,185
250367	75	10	35,206
250368	90	10	40,007
250369	110	10	51,209

## PR-26

Casquillo reducido  
PVC presión.



□	Ø	PN	€/•
250101	25 / 20	16	0,379
250107	32 / 20	16	0,616
250102	32 / 25	16	0,417
250108	40 / 20	16	0,923
250109	40 / 25	16	0,923
250103	40 / 32	16	0,531
250110	50 / 20	16	1,016
250111	50 / 25	16	1,016
250112	50 / 32	16	1,016
250104	50 / 40	16	0,795
250113	63 / 32	16	1,600
250114	63 / 40	16	1,600
250105	63 / 50	16	0,946
250115	75 / 40	16	2,647
250116	75 / 50	16	2,647
250106	75 / 63	16	1,467
250117	90 / 50	16	4,524
250118	90 / 63	16	4,524
250119	90 / 75	16	2,783
250120	110 / 50	16	8,525
250121	110 / 63	16	8,525
250122	110 / 75	16	8,525
250123	110 / 90	16	5,065
250124	125 / 75	16	13,172
250125	125 / 90	16	13,172
250126	125 / 110	16	8,237
250127	140 / 90	16	16,495
250128	140 / 110	16	16,495
250129	140 / 125	16	16,495
250130	160 / 90	10	21,419
250131	160 / 110	10	21,419
250132	160 / 125	10	21,419
250133	160 / 140	10	21,419
250134	200 / 110	10	47,793
250135	200 / 125	10	52,748
250136	200 / 140	10	58,010
250137	200 / 160	10	58,010
250138	250 / 125	10	95,585
250139	250 / 160	10	95,585
250140	250 / 200	10	95,585
250141	315 / 160	10	210,990
250142	315 / 200	10	210,990
250143	315 / 250	10	210,990

**01 CODO 90° ENCOLAR**

90° elbow  
Coude 90°



Ø	DN	Ref.	U.⊗	Nº ⊗	€
20	15	01074	100	H6	0,84
25	20	01001	100	H6	1,07
32	25	01002	100	H13	1,53
40	32	01003	100	H2	2,21
50	40	01004	100	H5	3,36
63	50	01005	50	H7	5,03
75	65	01006	30	H7	9,27
90	80	01007	18	H14	15,07
110	100	01008	10	H7	28,06
125	110	01009	6	H5	42,05
140	125	01010	6	H15	72,17
160	150	01011	4	H1	84,22
180	165	01146	2	H14	133,84
200	175	01012	2	H14	123,79

**02 CODO 90° ENCOLAR H/M**

90° reducing elbow  
Coude réducteur 90°



**NGTUB**

Ø	DN	Ref.	U.⊗	Nº ⊗	€
32x32x25	25-20	01603	50	H6	2,17
40x40x32	32-25	01604	90	H13	3,10
50x50x40	40-32	01605	100	H14	3,94
63x63x50	50-40	01606	50	H7	5,78
75x75x63	65-50	01607	30	H5	10,28
90x90x75	80-65	01608	10	H11	22,72
110x110x90	100-80	01609	6	H11	29,98

**429 CODO 90° ENCOLAR "AIR" SALIDA R/H**

"AIR" 90° elbow f/t outlet  
Coude 90° à coller "AIR"

ÚNICO en el mercado



**"AIR"**

Ø	Ø s/air	DN	Ref.	U.⊗	Nº ⊗	€
50	1/2"	40	01256	30	H13	6,75
50	3/4"	40	01590	30	H13	6,93
63	1/2"	50	01257	26	H2	8,63
63	3/4"	50	01591	26	H2	8,99
75	1/2"	65	01258	25	H5	14,46
75	3/4"	65	01592	25	H5	14,89
90	3/4"	80	01259	10	H2	21,74
90	1"	80	01260	10	H2	24,37
110	1"	100	01261	10	H7	40,47
125	1"	110	01262	6	H5	62,54
125	2"	110	01263	6	H1	60,87
160	2"	150	01267	4	H1	113,41
200	2"	175	01268	2	H15	147,00

Refuerzo en Acero Inoxidable A-2 / Stainless steel reinforcement A-2.

**26 ENLACE 3 PIEZAS ENCOLAR**

Union, plain socket-plain socket  
Union 3 pièces, fem/fem à coller



Ø	DN	Ref.	U.⊗	Nº ⊗	€
20	15	01079	24	H12	3,04
25	20	01080	24	H12	3,53
32	25	01081	38	H6	5,19
40	32	01082	40	H13	6,18
50-40	32	01163	50	H2	8,00
50	40	01083	50	H2	8,00
63-50	40	01166	36	H11	11,68
63	50	01084	36	H10	11,68
75	65	01085	22	H9	34,27
90	80	01086	12	H2	46,24
110	100	01087	6	H11	62,53

**06 CODO 45° ENCOLAR**

45° elbow  
Coude 45°



Ø	DN	Ref.	U.⊗	Nº ⊗	€
20	15	01073	100	H12	1,11
25	20	01013	100	H6	1,49
32	25	01014	100	H3	2,00
40	32	01015	110	H2	2,72
50	40	01016	110	H5	3,67
63	50	01017	55	H5	5,39
75	65	01018	33	H4	9,90
90	80	01019	16	H4	15,35
110	100	01020	12	H4	25,76
125	110	01021	6	H9	37,76
140	125	01022	6	H1	61,14
160	150	01023	4	H7	74,40
180	165	01148	2	H14	120,95
200	175	01024	2	H14	110,36

**09 TE 90° ENCOLAR**

90° tee  
Té 90°



Ø	DN	Ref.	U.⊗	Nº ⊗	€
20	15	01075	100	H6	1,04
25	20	01025	100	H3	1,34
32	25	01026	70	H13	1,95
40	32	01027	80	H11	3,22
50	40	01028	65	H5	4,53
63	50	01029	38	H15	6,41
75	65	01030	20	H5	13,57
90	80	01031	12	H5	24,41
110	100	01032	10	H1	36,29
125	110	01033	7	H1	59,79
140	125	01034	4	H7	90,98
160	150	01035	3	H1	107,42
180	165	01147	2	H15	165,88
200	175	01036	2	H15	155,11

PVP IVA no incluido. Solo para profesionales • Los precios de este catálogo-tarifa están sujetos a posibles modificaciones por el incremento continuo en las materias primas y el cambio de tarifas de nuestros proveedores • Este catálogo-tarifa lleva solamente una pequeña parte de productos de cada proveedor. Para otros productos, consúltenos o infórmese a través de la página web correspondiente.

## 205 VÁLVULA DE BOLA "BASIC" S/ENCOLAR

Solvent socket  
À collar



Ø	DN	Ref.	U.⊗	Nº ⊗	€
20	15	11074	40	H3	9,05
25	20	11075	40	H13	10,98
32	25	11076	30	H2	15,36
40	32	11077	20	H2	16,02
50	40	11078	15	H2	22,98
63	50	11079	10	H11	32,73
75	65	11080	4	H2	128,71
90	80	11081	2	H13	177,13
110	100	11682	2	H10	273,64



Dimensiones estándar reducidas.  
Dimensiones en milímetros.

75	50	11010	10	H11	65,09
90	65	11011	4	H2	147,32
110	80	11012	2	H13	193,10
125	100	11685	1	H11	304,72
140	100	11686	1	H11	304,72

Piso nominal reducido.

Opción / Optional / Optionnel "BS", "ASTM", "JIS"

## 635 VÁLVULA ANTIRRETORNO DE BOLA "BALL" S/ENCOLAR

Solvent socket  
À collar



Ø	DN	Ref.	U.⊗	Nº ⊗	€
32	25	22003	20	H13	42,00
40	32	22004	15	H13	47,53
50	40	22005	15	H2	64,46
63	50	22006	4	H13	91,73
75	65	22007	4	H2	188,12
90	80	22008	2	H2	271,36

Bola de EPDM. / EPDM ball.

## 64N TE SNS® VISOR PORTASONDAS R/H

Electrodes holder sight glass  
SNS® tee 1/1  
Té SNS® avec regard porte  
sonde tar/rem.



SNS  
PN 6

Ø	Brida SNS	Ref.	Conex.	L (mm)	U.⊗	Nº ⊗	€
50	63	1N500	3x1/2"	189	2	H3	50,72
63	63	1N501	3x1/2"	189	2	H3	50,72
75	63	1N502	3x1/2"	189	2	H3	50,72
90	90	1N503	3x1/2"	260	2	H9	137,32

Opción / Optional / Optionnel "Rosca NPT"



## 305 VÁLVULA RETENCIÓN LINEAL SNS® S/ENCOLAR

Solvent socket  
À collar



SNS

Cuerpo visor transparente. / Transparent body.

Ø	Brida SNS	DN	Cuerpo	Ref.	U.⊗	Nº ⊗	€
40	63	50	15310	4	H17	53,17	
50	63	50	15311	4	H17	58,40	
63	63	50	15312	4	H44	68,90	
75	63	50	15313	4	H18	83,32	
90	125	110	15320	1	H23	198,70	
110	125	110	15321	1	H23	222,15	
125	125	110	15322	1	H23	267,21	
110	160	150	15323	1	H23	322,59	
125	160	150	15324	1	H23	467,65	
140	160	150	15325	1	H24	492,71	
160	160	150	15326	1	H24	545,29	
200	200	200	15328	1	-	662,67	
225	200	200	15329	1	-	667,24	

Opción / Optional / Optionnel "BS", "ANSI"

• Brida Netvic System® abisagrada. / Netvic System® hinged flange.

## 185 VÁLVULA DE MARIPOSA IMPLEX GATILLO

Implex valve catch handle  
Implex à détente



EPDM

Eje en hierro zincado. / Zinc plated iron shaft. / Ase en fer galvanisé.

Ø	DN	Ref.	K	U.⊗	Nº ⊗	€
63	50	09626	125-145	4	H2	129,44
75	65	09627	125-145	4	H2	134,59
90	80	09628	146-160	4	H10	153,23
110	100	09629	178-190	4	H10	168,52
125	110	09630	190	4	H10	193,30
140	125	09631	210-216	4	H15	199,16
160	150	09632	235-241	4	H15	229,83
200/225	200	09633	292-298	1	H3	331,60

Opción eje en acero inox A-2/A-4. / A-2/A-4 Stainless steel shaft optional. / Ase en acier inox optionnel A-2/A-4.

## 975 CONEXIÓN Sonda

Probe connection  
Connexion de sonde



PN 6 bar.

Opción / Optional / Optionnel **EPDM**

Salida	Ø sonda	Ref.	U.⊗	Nº ⊗	€
1/2"	12	04500	30	H12	21,16

## 976 VÁLVULA INYECCIÓN ANTIRRETORNO

Injection check valve  
Vanne d'injection



PN 6 bar.

Opción / Optional / Optionnel **EPDM**

Salida	Ø tubo	Ref.	U.⊗	Nº ⊗	€
3/8"	6x4	04520	30	H12	35,16
1/2"	6x4	04519	30	H12	35,16
1/2"	12	04521	30	H12	35,16

PVP IVA no incluido. Solo para profesionales • Los precios de este catálogo-tarifa están sujetos a posibles modificaciones por el incremento continuo en las materias primas y el cambio de tarifas de nuestros proveedores • Este catálogo-tarifa lleva solamente una pequeña parte de productos de cada proveedor. Para otros productos, consúltenos o infórmese a través de la página web correspondiente.

∅ Diámetro    A Cota    □ Referencia    €/• Precio por unidad

HTsafeEM - Tubo DN/OD 32.



□	∅	A	€/•
170000	32	150	1,520
170010	32	250	1,770
170020	32	500	2,110
170040	32	1000	3,270
170050	32	1500	5,650
170060	32	2000	6,370
170070	32	3000	9,570

HTsafeEM - Tubo DN/OD 75.



□	∅	A	€/•
173000	75	150	2,960
173010	75	250	3,380
173020	75	500	4,670
173030	75	750	5,860
173040	75	1000	6,780
173050	75	1500	10,030
173060	75	2000	11,920
173070	75	3000	18,210

HTsafeEM - Tubo DN/OD 40.



□	∅	A	€/•
171000	40	150	1,560
171010	40	250	1,850
171020	40	500	2,190
171030	40	750	2,960
171040	40	1000	3,380
171050	40	1500	5,790
171060	40	2000	6,560
171070	40	3000	9,880

HTsafeEM - Tubo DN/OD 90.



□	∅	A	€/•
174000	90	150	3,960
174010	90	250	4,110
174020	90	500	6,070
174030	90	750	7,910
174040	90	1000	9,180
174050	90	1500	16,100
174060	90	2000	17,790
174070	90	3000	27,100

HTsafeEM - Tubo DN/OD 50.



□	∅	A	€/•
172000	50	150	1,700
172010	50	250	1,970
172020	50	500	2,690
172030	50	750	3,960
172040	50	1000	4,290
172050	50	1500	6,780
172060	50	2000	8,200
172070	50	3000	12,430

HTsafeEM - Tubo DN/OD 110.



□	∅	A	€/•
175000	110	150	4,380
175010	110	250	5,010
175020	110	500	8,120
175030	110	750	10,370
175040	110	1000	12,570
175050	110	1500	19,480
175060	110	2000	23,290
175070	110	3000	35,440

PVP IVA no incluido. Solo para profesionales • Los precios de este catálogo-tarifa están sujetos a posibles modificaciones por el incremento continuo en las materias primas y el cambio de tarifas de nuestros proveedores • Este catálogo-tarifa lleva solamente una pequeña parte de productos de cada proveedor. Para otros productos, consúltenos o infórmese a través de la página web correspondiente.

HTsafeEM - Tubo DN/OD 125.



□	∅	A	€/•
176000	125	150	6,200
176010	125	250	7,700
176020	125	500	10,730
176030	125	750	13,550
176040	125	1000	17,660
176050	125	1500	21,330
176060	125	2000	27,100
176070	125	3000	40,660

HTsafeEM - Tubo DN/OD 160.



□	∅	A	€/•
177000	160	150	11,730
177010	160	250	13,980
177020	160	500	22,030
177030	160	750	26,530
177040	160	1000	31,350
177050	160	1500	38,840
177060	160	2000	50,970
177070	160	3000	76,660

HTsafeDM - Tubo H-H DN/OD 32.



□	∅	A	€/•
178020	32	500	2,740
178040	32	1000	4,110
178050	32	1500	6,710
178060	32	2000	7,340
178070	32	3000	10,550

HTsafeDM - Tubo H-H DN/OD 40.



□	∅	A	€/•
178120	40	500	2,820
178140	40	1000	4,240
178150	40	1500	6,920
178160	40	2000	7,550
178170	40	3000	10,880

HTsafeDM - Tubo H-H DN/OD 50.



□	∅	A	€/•
178220	50	500	3,440
178240	50	1000	5,360
178250	50	1500	8,120
178260	50	2000	9,380
178270	50	3000	13,700

HTsafeDM - Tubo H-H DN/OD 75.



□	∅	A	€/•
178320	75	500	6,070
178340	75	1000	8,470
178350	75	1500	12,010
178360	75	2000	13,700
178370	75	3000	20,050

HTsafeDM - Tubo H-H DN/OD 90.



□	∅	A	€/•
178420	90	500	7,910
178440	90	1000	11,510
178450	90	1500	19,360
178460	90	2000	20,470
178470	90	3000	29,790

PVP IVA no incluido. Solo para profesionales • Los precios de este catálogo-tarifa están sujetos a posibles modificaciones por el incremento continuo en las materias primas y el cambio de tarifas de nuestros proveedores • Este catálogo-tarifa lleva solamente una pequeña parte de productos de cada proveedor. Para otros productos, consúltenos o infórmese a través de la página web correspondiente.

**HTsafeDM - Tubo H-H DN/OD 110.**

□	Ø	A	€/•
178520	110	500	10,590
178540	110	1000	15,750
178550	110	1500	23,370
178560	110	2000	26,820
178570	110	3000	38,970

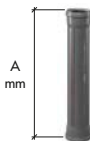
**HTsafeDM - Tubo H-H DN/OD 125.**

□	Ø	A	€/•
178620	125	500	13,980
178640	125	1000	22,090
178650	125	1500	25,560
178660	125	2000	31,210
178670	125	3000	44,770

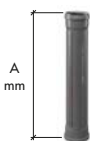
**HTsafeGL - Tubo M-M.**

□	Ø	A	€/•
170080	32	5000	14,140
171080	40	5000	15,120
172080	50	5000	17,940
173080	75	5000	26,400
174080	90	5000	38,400
175080	110	5000	50,260
176080	125	5000	74,260
177080	160	5000	115,780

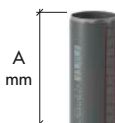
**HTsafeB - Codo 15°.**

□	Ø	A	€/•
170100	32	15°	1,240
171100	40	15°	1,290
172100	50	15°	1,340
173100	75	15°	2,190
174100	90	15°	2,760
175100	110	15°	3,180
176100	125	15°	10,310
177100	160	15°	15,310

**HTsafeB - Codo 30°.**

□	Ø	A	€/•
170110	32	30°	1,240
171110	40	30°	1,290
172110	50	30°	1,340
173110	75	30°	2,190
174110	90	30°	2,760
175110	110	30°	3,180
176110	125	30°	10,310
177110	160	30°	15,310

**HTsafeB - Codo 45°.**

□	Ø	A	€/•
170120	32	45°	1,240
171120	40	45°	1,290
172120	50	45°	1,340
173120	75	45°	2,190
174120	90	45°	2,760
175120	110	45°	3,180
176120	125	45°	10,310
177120	160	45°	16,030

**HTsafeB - Codo 67,5°.**

□	Ø	A	€/•
170130	32	67,5°	1,240
171130	40	67,5°	1,290
172130	50	67,5°	1,470
173130	75	67,5°	2,330
174130	90	67,5°	2,820
175130	110	67,5°	3,380

**HTsafeB - Codo 87,5°.**

□	Ø	A	€/•
170140	32	87,5°	1,240
171140	40	87,5°	1,340
172140	50	87,5°	1,420
173140	75	87,5°	2,330
174140	90	87,5°	2,820
175140	110	87,5°	3,250
176140	125	87,5°	11,020
177140	160	87,5°	16,100



**HTsafeEA – Derivación 45°.**



□	Ø	A	€/•
170200	32 - 32	45°	2,320
171200	40 - 40	45°	2,400
172200	50 - 50	45°	3,540
172210	50 - 40	45°	3,250
173200	75 - 75	45°	4,380
173210	75 - 50	45°	3,880
174200	90 - 90	45°	4,800
174210	90 - 75	45°	4,590
174220	90 - 50	45°	4,380
175200	110 - 110	45°	6,150
175210	110 - 75	45°	5,360
175220	110 - 50	45°	4,860
175230	110 - 90	45°	5,480
176200	125 - 125	45°	70,460
176210	125 - 110	45°	17,360
177200	160 - 160	45°	103,060
177210	160 - 110	45°	60,710

**HTsafeEA – Derivación 87,5°.**



□	Ø	A	€/•
170400	32 - 32	87,5°	2,400
171400	40 - 40	87,5°	2,470
172400	50 - 50	87,5°	3,540
172410	50 - 40	87,5°	3,320
173400	75 - 75	87,5°	4,460
173410	75 - 50	87,5°	3,880
174400	90 - 90	87,5°	4,860
174410	90 - 75	87,5°	4,590
174420	90 - 50	87,5°	4,380
175400	110 - 110	87,5°	7,490
175410	110 - 75	87,5°	5,440
175420	110 - 50	87,5°	4,860
175430	110 - 90	87,5°	5,650
176400	125 - 125	87,5°	70,880
176410	125 - 110	87,5°	17,220
177400	160 - 160	87,5°	104,050
177410	160 - 110	87,5°	60,850

**HTsafeEA – Derivación 67,5°.**



□	Ø	A	€/•
170300	32 - 32	67,5°	2,400
171300	40 - 40	67,5°	2,470
172300	50 - 50	67,5°	3,540
172310	50 - 40	67,5°	3,320
173300	75 - 75	67,5°	4,460
173310	75 - 50	67,5°	3,960
175300	110 - 110	67,5°	6,290
175310	110 - 75	67,5°	5,500
175320	110 - 50	67,5°	4,860

**HTsafeDA – Derivación doble 67,5°.**



□	Ø	A	€/•
172900	50 - 50 - 50	67,5°	10,590
173900	75 - 75 - 75	67,5°	12,570
175900	110 - 110 - 110	67,5°	13,830
175910	110 - 50 - 50	67,5°	12,980

**HTsafeDA – Derivación doble 87,5°.**



□	Ø	A	€/•
174900	90 - 90 - 90	87,5°	13,130
175930	110 - 110 - 110	87,5°	13,830

**HTsafeSA – Derivación para reducción interior.**



□	Ø	A	€/•
175740	110 - 110	87,5°	84,930

PVP IVA no incluido. Solo para profesionales • Los precios de este catálogo-tarifa están sujetos a posibles modificaciones por el incremento continuo en las materias primas y el cambio de tarifas de nuestros proveedores • Este catálogo-tarifa lleva solamente una pequeña parte de productos de cada proveedor. Para otros productos, consúltenos o infórmese a través de la página web correspondiente.

HTsafeDSW – Codo doble sifón.



□	Ø	A	€/•
172970	40 - 50 - 40	87,5°	4,110

HTsafeED – Derivación doble en esquina 67,5°.



□	Ø	A	€/•
175920	110 - 110 - 110	67,5°	28,110

HTsafeU – Manguito deslizante.



□	Ø	A	€/•
170500	32		1,710
171500	40		1,770
172500	50		1,850
173500	75		2,960
174500	90		3,380
175500	110		3,670
176500	125		12,010
177500	160		20,200

SKOLANsafe – Conector a HT Safe.



□	Ø	A	€/•
333830	75		6,070
336820	125		23,290

SKOLANsafe – Junta de transición.

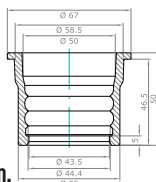

□	Ø	A	€/•
910833	50		2,330

HTsafeUG – Conector a tubería de hierro fundido.



□	Ø	A	€/•
172820	50		2,690
173820	75		2,890
175820	110		4,670

HTsafeM – Tapa para manguito.



□	Ø	A	€/•
170620	32		0,990
171620	40		1,060
172620	50		1,340
173620	75		1,640
174620	90		1,700
175620	110		1,850
176620	125		4,670
177620	160		8,630

HTsafeMM – Manguito doble.



□	Ø	A	€/•
170510	32		1,710
171510	40		1,770
172510	50		1,850
173510	75		2,960
174510	90		3,380
175510	110		3,670
176510	125		12,010
177510	160		20,200

HTsafeR – Reducción excéntrica.



□	Ø	A	€/•
171710	40 - 32		1,970
172710	50 - 40		1,640
172720	50 - 32		2,400
173710	75 - 50		1,910
174710	90 - 75		2,470
174720	90 - 50		2,130
175700	110 - 90		2,820
175710	110 - 75		2,690
175720	110 - 50		2,470
176710	125 - 110		5,360
177700	160 - 125		13,980
177710	160 - 110		13,280



**HTsafeR – Reducción excéntrica, corta.**



□	∅	A	€/•
172715	50 - 40		1,640
173715	75 - 50		1,910
174730	90 - 50		2,190
175705	110 - 90		2,820
175715	110 - 75		2,690
175725	110 - 50		2,470

**HTsafeS – Conector sifón a plástico y metal.**



□	∅	A	€/•
171900	40 - 40		1,700
172910	50 - 40		1,700
172920	50 - 50		1,700

**HTsafeRE – Pieza de inspección.**



□	∅	A	€/•
172600	50		7,000
173600	75		7,270
174600	90		8,470
175600	110		9,030
176600	125		22,310
177600	160		35,590

**HTsafeSW – Codo sifón a plástico y metal.**



□	∅	A	€/•
171910	40 - 30		1,420
171920	40 - 40		1,470
172940	50 - 40		1,700
172950	50 - 50		1,700

**HTsafeSM – Manguito de inserción.**



□	∅	A	€/•
175750	110 - 110		15,400

**HTsafeRI – Reducción interior.**



□	∅	A	€/•
175760	110 - 75		14,970
175770	110 - 50		14,400

**HTsafeAM – Manguito simple.**



□	∅	A	€/•
172810	50		4,670
173810	75		6,560
175810	110		9,600

**HTsafeL – Manguito largo.**



□	∅	A	€/•
171800	40		3,880
172800	50		4,020
173800	75		4,730
174800	90		5,500
175800	110		6,150

**HT Safe – Bote sifónico PP con tapa 3 entradas y 1 salida 75.**



□	∅	A	€/•
179999	E50-50-50 S75		19,550

**HT Safe – Cuerpo bote sifónico PP 3 entradas y 1 salida 75.**



□	∅	A	€/•
179970	E50-50-50 S75		18,400

**HT Safe – Junta labial de repuesto SBR.**



□	∅	A	€/•
880007	32		0,620
880017	40		0,620
880027	50		0,620
880037	75		0,620
880047	90		0,720
880057	110		0,720
880077	125		0,720
880087	160		0,850

**HTsafeGM – Junta de goma para codo sifón.**



□	∅	A	€/•
881200	40 - 30 A		0,990
881210	40 - 30 B		1,120
881220	40 - 30 C		1,340
881230	40 - 50 - 1 1/4"		1,700
881240	50 - 30 D		1,640
881250	50 - 40 E		1,910
881260	50 - 50 F		1,700

**HT Safe – Junta NBR resistente al aceite.**



□	∅	A	€/•
880217	40		3,730
880227	50		4,670
880237	75		5,140
880247	90		6,560

**HT Safe – Manguito anti-deslizante.**



□	∅	A	€/•
881590	32		15,590
881595	40		15,690
881500	50		15,690
881510	75		18,640
881520	90		16,950
881535	110		17,660
881540	125		26,480
881555	160		43,350

**HT Safe, KG PVC SN4 – Junta NBR resistente al aceite.**



□	∅	A	€/•
880260	110		25,500
880275	125		34,500
880290	160		39,800

**HT Safe – Lubricante.**



□	∅	ml	€/•
881800		150	2,770
881810		250	3,200
881820		500	5,100

**HTsafeGA – Junta de goma para tubería fundición.**



□	∅	A	€/•
881005	50		3,180
881015	75		3,600
881025	110		13,300

**HT Safe – Acoplamiento de goma para tuberías de metal o plomo.**



□	∅	A	€/•
881309	40 - 1 1/4"		2,620
881319	50 - 1 1/2"		2,760
881329	50 - 1 1/4"		3,320

PVP IVA no incluido. Solo para profesionales • Los precios de este catálogo-tarifa están sujetos a posibles modificaciones por el incremento continuo en las materias primas y el cambio de tarifas de nuestros proveedores • Este catálogo-tarifa lleva solamente una pequeña parte de productos de cada proveedor. Para otros productos, consúltenos o infórmese a través de la página web correspondiente.

**TUBERÍA Y ACCESORIO EVACUACIÓN INSONORIZADA PHONOBLOCK**

Longitud	Medida ø	Ref.	m/Fardo	Tubos/Fardo	€/m.	€/Tubo.
1,00 m	110	V0111P8	10	10		17,05
1,00 m	*75	V0175P8	10	10		9,37
1,00 m	*90	V0109P8	10	10		12,99
3,00 m	40	V0304P8	60	20	5,05	15,15
3,00 m	50	V0305P8	60	20	5,78	17,35
3,00 m	110	V0311P8	30	10	14,13	42,39
3,00 m	125	V0312P8	24	8	22,14	66,43
3,00 m	160	V0316P8	18	6	34,70	104,10
3,00 m	200	V0320P8	15	5	41,13	123,38
3,00 m	*75	V0375P8	15	10	8,66	25,98
3,00 m	*90	V0309P8	30	10	11,20	33,60

Tubo insonorizado una boca H.

Tubo fonoabsorvente uma boca F.

\*Alto espesor. / Alta espessura.



Medida	Ángulo Ángulo	Ref.	U	nº	€
40	15°	01004P8	25	-	2,00
40	30°	01104P8	25	-	2,00
40	45°	07004P8	30	-	2,00
40	87°	07104P8	30	-	2,19
50	15°	01005P8	15	-	2,60
50	30°	01105P8	15	-	2,60
50	45°	07005P8	20	-	2,60
50	87°	07105P8	20	-	2,81
75	15°	01007P8	8	-	3,85
75	30°	01107P8	8	-	3,85
75	45°	07307P8	10	-	3,85
75	67°30'	01307P8	9	-	5,05
75	87°	07407P8	9	-	4,85
90	15°	01009P8	* 5	-	8,16
90	30°	01109P8	* 5	-	8,27
90	45°	01209P8	5	-	6,43
90	67°30'	01309P8	* 5	-	9,35
90	87°	07109P8	5	-	5,05
110	15°	01011P8	5	-	5,98
110	30°	01111P8	4	-	6,23
110	45°	01211P8	4	-	6,08
110	67°30'	01311P8	6	-	6,39
110	87°	07111P8	3	-	6,31
125	15°	01012P8	4	-	11,75
125	30°	01112P8	6	-	12,09
125	45°	07012P8	6	-	12,24
125	67°30'	01312P8	6	-	14,50
125	87°	07112P8	5	-	16,30
160	15°	01016P8	4	-	18,26
160	30°	01116P8	3	-	18,84
160	45°	07016P8	3	-	20,39
160	67°30'	01316P8	2	-	22,38
160	87°	07116P8	2	-	26,71
200	15°	01020P8	8	-	20,90
200	45°	07020P8	1	-	21,66
200	87°30'	07120P8	1	-	29,07

Codo M/H. / Curva M/F.

\*Alto espesor. / Alta espessura.

Medida	Ref.	U	nº	€
40/40	08004P8	20	-	4,12
50/50	08005P8	10	-	5,85
75/50	03127P8	6	-	7,06
75/75	08807P8	4	-	8,70
90/50	03128P8	* 5	-	17,27
90/90	08809P8	6	-	12,63
110/50	03131P8	6	-	12,17
110/75	03151P8	6	-	13,42
110/110	03011P8	4	-	13,38
125/110	03192P8	2	-	34,43
125/125	08012P8	2	-	30,92
160/110	03116P8	2	-	48,91
160/160	03016P8	4	-	49,62
200/110	03135P8	3	-	51,01
200/125	03137P8	4	-	52,89
200/160	03120P8	4	-	55,88
200/200	03020P8	1	-	53,42

Te 45° M/H. / Forquilha 45° M/F.

\*Alto espesor. / Alta espessura.

PVP IVA no incluido. Solo para profesionales • Los precios de este catálogo-tarifa están sujetos a posibles modificaciones por el incremento continuo en las materias primas y el cambio de tarifas de nuestros proveedores • Este catálogo-tarifa lleva solamente una pequeña parte de productos de cada proveedor. Para otros productos, consútenos o infórmese a través de la página web correspondiente.

**TUBERÍA Y ACCESORIO EVACUACIÓN INSONORIZADA PHONOBLACK**

Ángulo Angulo	Medida	Ref.	U/	☐ n°	€
45°	110	<b>03611P8</b>	2	-	<b>26,94</b>

Derivación doble 45° M/H. / Derivação dupla 45° M/F.



Ángulo Angulo	Medida	Ref.	U/	☐ n°	€
87°30'	110	<b>03811P8</b>	2	-	<b>26,94</b>

Derivación doble 87° M/H. / Derivação dupla 87° M/F.



Medida	Ref.	U/	☐ n°	€
75	<b>18207P8</b>	6	-	<b>14,50</b>
110	<b>18211P8</b>	6	-	<b>18,57</b>
125	<b>18212P8</b>	2	-	<b>35,76</b>
160	<b>18216P8</b>	2	-	<b>41,83</b>

 Te M/H con boca de registro.  
 Forquilha M/F com boca de registro.

Medida	Ref.	U/	☐ n°	€
40/50	<b>09005P8</b>	25	-	<b>2,87</b>
50/75	<b>05107P8</b>	15	-	<b>3,59</b>
50/110	<b>05111P8</b>	6	-	<b>5,48</b>
75/110	<b>05131P8</b>	6	-	<b>6,01</b>
90/110	<b>05311P8</b>	5	-	<b>6,01</b>
110/125	<b>05132P8</b>	4	-	<b>9,55</b>
110/160	<b>05116P8</b>	6	-	<b>13,05</b>
125/160	<b>05136P8</b>	6	-	<b>15,49</b>

 Ampliación excéntrica H/M.  
 Extensão excêntrica F/M.

Medida	Ref.	U/	☐ n°	€
40	<b>09305P8</b>	50	-	<b>4,13</b>

 Manguito técnico M/H.  
 União técnica M/F.

Medida	Ref.	U/	☐ n°	€
40/40	<b>08104P8</b>	15	-	<b>4,85</b>
50/50	<b>08105P8</b>	14	-	<b>5,85</b>
75/40	<b>03507P8</b>	4	-	<b>9,12</b>
75/50	<b>03527P8</b>	6	-	<b>8,16</b>
75/75	<b>08907P8</b>	5	-	<b>8,70</b>
90/50	<b>03528P8</b>	* 5	-	<b>14,50</b>
90/90	<b>03409P8</b>	5	-	<b>15,21</b>
110/50	<b>03531P8</b>	6	-	<b>12,17</b>
110/75	<b>03571P8</b>	6	-	<b>13,42</b>
110/110	<b>08913P8</b>	** 5	-	<b>13,03</b>
125/110	<b>03572P8</b>	4	-	<b>35,69</b>
125/125	<b>08112P8</b>	3	-	<b>30,92</b>
160/110	<b>03516P8</b>	10	-	<b>48,91</b>
160/160	<b>08116P8</b>	5	-	<b>49,62</b>

Te 87° M/H. / Forquilha 87° M/F.

\*Alto espesor. / Alta espessura. \*\*Radio largo. / Raio longo.



Medida	Ref.	U/	☐ n°	€
40	<b>06144P8</b>	30	-	<b>3,99</b>
50	<b>06145P8</b>	20	-	<b>4,26</b>
75	<b>06107P8</b>	10	-	<b>4,63</b>
90	<b>06109P8</b>	6	-	<b>6,52</b>
110	<b>06111P8</b>	4	-	<b>7,16</b>
125	<b>06112P8</b>	4	-	<b>14,27</b>
160	<b>06116P8</b>	4	-	<b>20,39</b>
200	<b>06120P8</b>	8	-	<b>24,64</b>

Manguito sin tope H/H.

União sem topo F/F.



Medida	Ref.	U/	☐ n°	€
50	<b>06345P8</b>	20	-	<b>2,92</b>
75	<b>06307P8</b>	10	-	<b>3,99</b>
90	<b>06309P8</b>	6	-	<b>6,52</b>
110	<b>06311P8</b>	4	-	<b>7,16</b>
125	<b>06312P8</b>	4	-	<b>14,66</b>
160	<b>06316P8</b>	4	-	<b>22,46</b>

Manguito con tope H/H.

União com topo F/F.

## TUBERÍA Y ACCESORIO EVACUACIÓN INSONORIZADA PHONOBLACK



Medida	Ref.	U/	n°	€
40	06604P8	200	-	1,98
50	06605P8	150	-	2,68
75	06507P8	* 10	-	4,85
90	06509P8	8	-	5,88
110	06611P8	10	-	8,23
125	06612P8	8	-	17,93
160	06616P8	4	-	21,90

Tapón macho ciego. / *Tapão macho cego.*

\*Versión roscada. / *Versão roscada.*



Medida	Ref.	U/	n°	€
90/40	071223	25	A-11	7,38
90/50	071224	25	A-11	7,38
110/40	071225	25	A-8	7,38
110/50	071226	25	A-8	7,38
125/40	071227	25	A-8	7,38
125/50	071228	25	A-8	7,38

Injerto de seguridad (imprescindible usar corona Ø57mm).  
*Enxerto de segurança (imprescindível usar uma coroa Ø57mm).*



Medida	Ref.	U/	n°	€
110	071229	10	A-12	16,72
125	071230	5	A-4	18,91

Terminal bajante.

*Terminal conduta descida.*



Medida	Ref.	U/	n°	€
50/40	07424P8	20	-	2,62

Curva técnica M/H.  
*Curva técnica M/F.*



Medida	Ref.	U/	n°	€
50/40	07454P8	20	-	3,86

Curva técnica larga M/H.  
*Curva técnica longa M/F.*



Medida	Ref.	U/	n°	€
40	338871210	20	-	7,38
50	338871211	20	-	7,38
75	338871212	20	-	7,38
90	338871213	20	-	7,38
110	338871214	10	-	7,38
125	338871215	10	-	7,38
160	338871216	2	-	7,38
200	338871217	2	-	7,38

Abrazadera acústica PHONOKLIP.  
*Abraçadeira acústica PHONOKLIP.*

13 dB a 2 L/s, Ensayo Fraunhofer P-BA 82/2016e

\*Producto sujeto a condiciones de la familia 0354 dBBlue  
*\*Produto sujeito a condições da família 0354 dBBlue*



Medida	Ref.	U/	n°	€
Ø125-Ø110xØ40	071231	10	A-4	27,07

Bote sífonico, salida Ø50.  
*Sifão pavimento, saída Ø50.*

SISTEMA INSONORIZADO AR® / SISTEMA INSONORIZADO AR®

## Insonorización lograda mediante un PVC de nueva generación mejorado con carga mineral de alta densidad e inercia química

- Tuberías y accesorios desde 32 hasta 315 mm de diámetro.
- Junta pegada en 32, 40 y 50; junta elástica en el resto de la gama excepto 315, para facilitar la instalación.
- Adaptación total al Código Técnico de la Edificación (CTE).

### Certificaciones

- Certificado de AENOR (UNE-EN 1453-1) en tubos estructurados.
- Certificado de AENOR (UNE-EN 1329-1) en accesorios.
- Certificado de AENOR de reacción al fuego con clasificación B-s1, d0 en tubos y accesorios (UNE-EN 13501-1).
- Certificado de AENOR de comportamiento frente al ruido (UNE-EN 14366) del sistema de tubo y accesorio.
- Certificado marca NF Me francesa de seguridad frente al fuego.



### Inmejorable insonorización

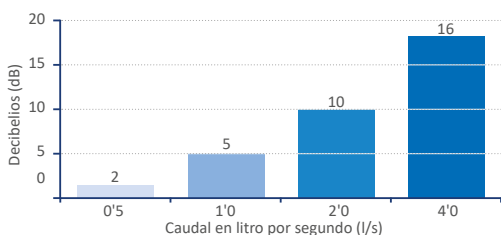

- Los valores de emisión de ruido obtenidos en laboratorio con mayor atenuación acústica de los sistemas de insonorización en PVC, certificado por AENOR.
- El ensayo de comportamiento frente al ruido se ha realizado en el Instituto Fraunhofer en Stuttgart (Alemania) bajo la supervisión de AENOR.

### La mejor protección frente al fuego del mercado

La marca NF Me certifica, por un laboratorio independiente acreditado, la capacidad de expansión mínima del 800% de la pared del tubo o del accesorio bajo el efecto de la temperatura. Esta propiedad permite obstruir la canalización en caso de incendio y restaurar de esta forma el carácter corta-llama de la pared o forjado.

El sistema AR® puede ser instalado en todo tipo de edificios y en todo tipo de recintos.

### Catálogo multiformato



Librería BIM

Descargue toda la información del sistema insonorizado AR® en [www.molecor.com](http://www.molecor.com) (certificados, ficheros Revit-BIM, Presto, etc.).

PVP IVA no incluido. Solo para profesionales • Los precios de este catálogo-tarifa están sujetos a posibles modificaciones por el incremento continuo en las materias primas y el cambio de tarifas de nuestros proveedores • Este catálogo-tarifa lleva solamente una pequeña parte de productos de cada proveedor. Para otros productos, consúltenos o infórmese a través de la página web correspondiente.

## SISTEMA INSONORIZADO AR® / SISTEMA INSONORIZADO AR®

## Tubos / Tubagens



DN (mm)	Longitud (m)	Espesor (mm)	Nº Tubos/Palet	Código	€/Ud
32*	5	3,0	95	2141155	25,21
40	5	3,0	80	1122180	35,66
50	5	3,0	65	1122181	40,51
110	5	3,2	34	2130266	120,32
63	3	3,0	50	2142505	31,50
75*	3	3,0	35	2141129	37,80
90	3	3,0	29	1122185	50,86
110	3	3,2	34	1122182	56,50
125	3	3,2	30	1122183	79,69
160	3	3,2	17	1122186	105,34
200	3	3,9	9	1122187	172,21
250*	3	4,9	7	2133984	276,34
315* (J. pegada)	3	6,2	5	2141090	405,34
110	1	3,2	29	1127359	25,43
90- 2 bocas	1	3	29	2142312	21,23
110- 2 bocas	1	3,2	26	2131833	32,67
110	1,5	3,2	29	2142368	33,28

\* Artículos bajo pedido. Consultar plazo de entrega.

• Los tubos de diámetro 32, 40 y 50 se suministran sin embocadura.

Los tubos y accesorios señalizados con disponen de certificación de producto AENOR según UNE-EN 1453-1, UNE-EN 1329-1 y de reacción al fuego (Euroclase B-s1,d0) según UNE-EN 13501-1.

Los tubos y accesorios señalizados con presentan clasificación de reacción al fuego con Euroclase B-s1,d0, según UNE-EN 13501-1.



## Codo hembra-hembra 45° / Joelho fêmea-fêmea 45°

Ø	Ref.	Caja/uds	Código	€/Ud
32*	CF-44-AR	H-15	2141156	1,54
40	CH-44-AR	C-130	1122163	2,46
50	CJ-44-AR	C-70	1122166	3,40



## Codo macho-hembra 45° / Joelho macho-fêmea 45°

Ø	Ref.	Caja/uds	Código	€/Ud
32*	CF-4-AR	H-15	2141159	1,85
40	CH-4-AR	D-80	2136939	2,05
50	CJ-4-AR	C-85	2136940	3,45



## Codo hembra-hembra 67° 30' / Joelho fêmea-fêmea 67° 30'

Ø	Ref.	Caja/uds	Código	€/Ud
32*	CF-66-AR	F-15	2141157	2,92
40	CH-66-AR	E-30	1126194	3,75
50	CJ-66-AR	E-15	1126195	4,60



## Codo hembra-hembra 87° 30' / Joelho fêmea-fêmea 87° 30'

Ø	Ref.	Caja/uds	Código	€/Ud
32*	CF-88-AR	I-15	2141158	1,82
40	CH-88-AR	C-110	1122164	2,55
50	CJ-88-AR	C-65	1122165	3,83



\* Artículos bajo pedido. Consultar precio y disponibilidad.

PVP IVA no incluido. Solo para profesionales • Los precios de este catálogo-tarifa están sujetos a posibles modificaciones por el incremento continuo en las materias primas y el cambio de tarifas de nuestros proveedores • Este catálogo-tarifa lleva solamente una pequeña parte de productos de cada proveedor. Para otros productos, consúltenos o infórmese a través de la página web correspondiente.

**SISTEMA INSONORIZADO AR® / SISTEMA INSONORIZADO AR®**
**Codo macho-hembra 87° 30' / Joelho macho-fêmea 87° 30'**

Ø	Ref.	Caja/uds	Código	€/Ud
32*	CF-8-AR	I-15	2141160	1,65
40	CH-8-AR	C-110	2136941	2,56
50	CJ-8-AR	E-15	2136942	3,84

**Injerto simple hembra-hembra 45° / Forquilha simples fêmea-fêmea 45°**

Ø	Ref.	Caja/uds	Código	€/Ud
32*	BF-144-AR	E-25	2141161	4,36
40	BH-144-AR	C-50	1122172	6,58
50	BJ-144-AR	C-40	1122173	7,91

**Injerto simple hembra-hembra 87° 30' / Forquilha simples fêmea-fêmea 87° 30'**

Ø	Ref.	Caja/uds	Código	€/Ud
32*	BCF-188-AR	E-30	2141162	3,76
40	BCH-188-AR	C-65	1122155	5,30
50	BCJ-188-AR	C-40	1122156	6,37

**Manguito de unión hembra-hembra / União fêmea-fêmea**

Ø	Ref.	Caja/uds	Código	€/Ud
32*	KF-AR	H-15	2141163	1,65
40	KH-AR	E-30	1122139	2,60
50	KJ-AR	E-25	1122140	3,42

**Tapón ciego / Tampão de bloqueio**

Ø	Ref.	Caja/uds	Código	€/Ud
40	TH-AR	H-30	1122138	2,45
50*	TJ-AR	I-30	2141167	3,15



\* Diámetro 40 y 50 son tapón ciego macho.

**Casquillo de reducción / Casquilho de redução**

Ø	Ref.	Caja/uds	Código	€/Ud
40-32*	IH-AR	H-15	2141164	3,41
50-40	IJ-AR	F-30	1122116	4,05

**Codo macho-hembra 45° junta elástica / Joelho macho-fêmea 45° com junta elástica**

Ø	Ref.	Caja/uds	Código	€/Ud
75*	CP-4-K-AR	D-15	2141130	5,85
90	CS-4-K-AR	B-30	1126216	7,37
110	CV-4-K-AR	A-40	1122168	7,70
125	CX-4-K-AR	A-25	1122170	12,35
160	CZ-4-K-AR	A-15	1126219	23,45
200	CA-4-K-AR	A-8	1126222	47,65
250*	CB-4-K-AR	A-4	2133981	86,43

**Codo macho-hembra 45° junta pegada / Joelho macho-fêmea 45° com junta colada**

Ø	Ref.	Caja/uds	Código	€/Ud
315	CC-4-AR	A-1	2141089	129,18



PVP IVA no incluido. Solo para profesionales • Los precios de este catálogo-tarifa están sujetos a posibles modificaciones por el incremento continuo en las materias primas y el cambio de tarifas de nuestros proveedores • Este catálogo-tarifa lleva solamente una pequeña parte de productos de cada proveedor. Para otros productos, consúltenos o infórmese a través de la página web correspondiente.



**SISTEMA INSONORIZADO AR® / SISTEMA INSONORIZADO AR®**
**Codo macho-hembra 67° 30' / Joelho macho-fêmea 67° 30'**

Ø	Ref.	Caja/uds	Código	€/Ud
75*	CP-6-K-AR	C-12	2141141	9,90
90	CS-6-K-AR	B-25	1126215	10,15
110	CV-6-K-AR	A-35	1126217	10,91
125	CX-6-K-AR	A-25	1126218	15,32

**Codo macho-hembra 87° 30' / Joelho macho-fêmea 87° 30'**

Ø	Ref.	Caja/uds	Código	€/Ud
75*	CP-8-K-AR	D-10	2141142	6,69
90	CS-8-K-AR	B-20	1126196	8,84
110	CV-8-K-AR	A-30	1122167	9,01
125	CX-8-K-AR	A-20	1122169	16,43
160	CZ-8-K-AR	A-8	1126220	32,56
200	CA-8-K-AR	A-6	1126221	59,43
250*	CB-8-K-AR	A-3	2133982	96,80

**Codo macho-hembra 87° 30' junta pegada / Joelho macho-fêmea 87° 30' com junta colada**

Ø	Ref.	Caja/uds	Código	€/Ud
315	CC-8-AR	A-1	2142346	164,11

**Codo macho-hembra 45° con toma lateral con junta elástica / Joelho macho-fêmea 45° com entrada lateral con junta elástica**

Ø	Ref.	Caja/uds	Código	€/Ud
110-50-50	CV-4-K-DT-AR	B-15	2142332	25,74

**Codo macho-hembra 87° 30' con toma lateral con junta elástica  
Joelho macho-fêmea 87° 30' com tomada lateral con junta elástica**

Ø	Ref.	Caja/uds	Código	€/Ud
110-50-50	CV-8-K-DT-AR	B-12	2142333	27,53

**Codo registrable hembra-hembra 45° / Joelho registável fêmea-fêmea 45°**

Ø	Ref.	Caja/uds	Código	€/Ud
110	CV-45-K-AR	B-10	2135210	28,42

**Codo acústico registrable macho-hembra 87° 30' / União registável macho-fêmea a tubo de descarga 87° 30'**

Ø	Ref.	Caja/uds	Código	€/Ud
110	CV-8-BC-K-AR	B-10	2135216	28,72



\* Artículos bajo pedido. Consultar precio y disponibilidad.

PVP IVA no incluido. Solo para profesionales • Los precios de este catálogo-tarifa están sujetos a posibles modificaciones por el incremento continuo en las materias primas y el cambio de tarifas de nuestros proveedores • Este catálogo-tarifa lleva solamente una pequeña parte de productos de cada proveedor. Para otros productos, consúltenos o infórmese a través de la página web correspondiente.

**SISTEMA INSONORIZADO AR® / SISTEMA INSONORIZADO AR®**
**Injerto simple macho-hembra 45° junta elástica / Forquilha simples macho-fêmea 45° com junta elástica**

Ø	Ref.	Caja/uds	Código	€/Ud
75*	BP-14-K-AR	C-12	2141143	12,73
90	BS-14-K-AR	A-25	1126182	16,69
110	BV-14-K-AR	A-15	1122160	17,62
125	BX-14-K-AR	A-12	1122162	31,23
160	BZ-14-K-AR	A-6	1126189	45,32
200	BA-14-K-AR	A-3	1126191	99,34

**Injerto simple macho-hembra 45° junta pegada / Forquilha simples macho-fêmea 45° com junta colada**

Ø	Ref.	Caja/uds	Código	€/Ud
250	BB-14-AR	Y-1	2136580	191,22
315	BC-14-AR	G-1	2141087	930,48

**Injerto simple macho-hembra 67° 30' / Forquilha simples macho-fêmea 67° 30'**

Ø	Ref.	Caja/uds	Código	€/Ud
75*	BP-16-K-AR	C-8	2141144	10,23
90	BS-16-K-AR	B-15	1126181	15,67
110	BV-16-K-AR	A-15	1126185	21,71

**Injerto simple macho-hembra 87° 30' junta elástica / Forquilha simples macho-fêmea 87° 30' junta elástica**

Ø	Ref.	Caja/uds	Código	€/Ud
75*	BP-18-K-AR	C-8	2141145	11,48
90	BS-18-K-AR	B-15	1126180	16,69
110	BV-18-K-AR	A-20	1122159	17,62
125	BX-18-K-AR	A-15	1122161	25,43
160	BZ-18-K-AR	A-8	1126188	54,36
200	BA-18-K-AR	A-4	1126190	99,43

**Injerto simple macho-hembra 87° 30' junta pegada / Forquilha simples macho-fêmea 87° 30' com junta colada**

Ø	Ref.	Caja/uds	Código	€/Ud
250	BB-18-AR	A-2	2141088	114,12
315	BC-18-AR	A-1	2141774	930,48

**Injerto con reducción macho-hembra 45° / Forquilha com redução macho-fêmea 45°**

Ø	Ref.	Caja/uds	Código	€/Ud
75-50*	BP-145-K-AR	C-15	2141146	17,89
110-50	BV-145-K-AR	A-30	1122158	17,34

**Injerto con reducción macho-hembra 87° 30' / Forquilha com redução macho-fêmea 87° 30'**

Ø	Ref.	Caja/uds	Código	€/Ud
75-50*	BP-185-K-AR	B-15	2141147	14,56
110-50	BV-185-K-AR	A-30	1122157	17,62



\* Artículos bajo pedido. Consultar precio y disponibilidad.

PVP IVA no incluido. Solo para profesionales • Los precios de este catálogo-tarifa están sujetos a posibles modificaciones por el incremento continuo en las materias primas y el cambio de tarifas de nuestros proveedores • Este catálogo-tarifa lleva solamente una pequeña parte de productos de cada proveedor. Para otros productos, consúltenos o infórmese a través de la página web correspondiente.

**SISTEMA INSONORIZADO AR® / SISTEMA INSONORIZADO AR®**
**Injerto doble plano macho-hembra 45° / Forquilha de plano duplo macho-fêmea 45°**

Ø	Ref.	Caja/uds	Código	€/Ud
75*	RP-14-K-AR	C-5	2141153	21,34
90	RS-14-K-AR	B-10	2142347	24,30
110	RV-14-K-AR	A-12	1126183	51,11
125	RX-14-K-AR	A-10	1126187	72,34

**Injerto doble plano macho-hembra 87° 30' / Forquilha de plano duplo macho-fêmea 87° 30'**

Ø	Ref.	Caja/uds	Código	€/Ud
90	RS-18-K-AR	B-15	1126920	20,22
110	RV-18-K-AR	A-15	1126192	51,11
125	RX-18-K-AR	A-10	1126186	72,34

**Injerto registrable 45° / Forquilha registável 45°**

Ø	Ref.	Caja/uds	Código	€/Ud
110*	VVA-4-K-AR (1)	Q-5	2136945	33,62
110*	VVL-4-K-AR (2)	Q-5	2136946	33,62
125*	VXA-4-K-AR (1)	Q-4	2136948	43,56
125*	VXL-4-K-AR (2)	Q-4	2136949	43,56
160*	VZA-4-K-AR (1)	B-2	2140254	76,54
160*	VZL-4-K-AR (2)	B-2	2140255	76,54



REGISTRO EN DERIVACIÓN (1)

REGISTRO EN LÍNEA (2)

**Injerto de ventilación secundaria**  
*Forquilha de ventilação secundária*

Ø	Ref.	Caja/uds	Código	€/Ud
110/63	VSV-146-K-AR	C-6	2142448	30,25

Accesorio para la VENTILACIÓN SECUNDARIA que resuelve, con la menor distancia entre ejes del mercado, la ventilación de la bajante en cumplimiento del CTE. Se consigue a través de un tubo (DN63) paralelo a la bajante principal (DN110) con una pieza especial desarrollada a tal fin. Permite una sencilla conexión entre ambos tubos, favoreciendo un adecuado flujo de aire en el interior de la bajante, evitando las depresiones y presiones excesivas y, por tanto, la aparición de malos olores.

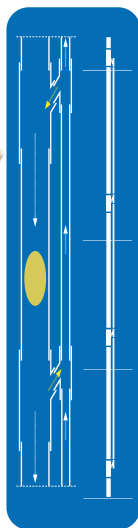

La red de ventilación sirve, principalmente, como protección de los cierres hidráulicos del sistema de evacuación de aguas fecales.

La no salida de malos olores hacia el interior de la vivienda por parte de los aparatos sanitarios, depende en su totalidad del buen funcionamiento de este sistema.

Prevenir desarrollo de depresiones excesivas en el interior de la bajante.

El aire comprimido en la base de la columna encuentra una salida.

**Injerto de ventilación secundaria mixto**  
*Forquilha de ventilação secundária mista*

Ø	Ref.	Caja/uds	Código	€/Ud
110/63	VSV-146-K-MX	C-6	2142504	25,95

Accesorio de Ventilación Secundaria compuesto por DN110 del Injerto de Ventilación Secundaria AR y DN63 del Injerto de Ventilación Secundaria EVAC+.



\* Artículos bajo pedido. Consultar precio y disponibilidad.

**SISTEMA INSONORIZADO AR® / SISTEMA INSONORIZADO AR®**
**Injerto multiconexión / Forquilha multi união**

∅	Ref.	Caja/uds	Código	€/Ud
110-50-50-40	IMV-554-AR	B-10	2135283	65,76

**Manguito de transición hembra-hembra unión pegada a junta elástica**  
*União de transição fêmea-fêmea união colada a junta elástica*

∅	Ref.	Caja/uds	Código	€/Ud
90	JS-K-AR	B-45	2142343	5,76
110	JV-K-AR	B-25	2136943	9,96
125	JX-K-AR	B-20	2136944	11,34
160	JZ-K-AR	A-22	2142344	16,41

**Manguito de dilatación hembra-hembra / União dilatação fêmea-fêmea**

∅	Ref.	Caja/uds	Código	€/Ud
75*	KP-2-K-AR	D-20	2141148	5,54
90	KS-2-K-AR	B-40	1126176	8,86
110	KV-2-K-AR	A-55	1122142	10,02
125	KX-2-K-AR	A-35	1122153	13,23
160	KZ-2-K-AR	B-8	1126177	24,46
200	KA-2-K-AR	B-4	1126178	41,21
250*	KB-2-K-AR	B-2	2133983	84,32

**Manguito de unión hembra-hembra sin tope junta pegada / União fêmea-fêmea com junta colada**

∅	Ref.	Caja/uds	Código	€/Ud
315	KC-AR	Z-3	2141181	84,24

**Manguito dilatación registrable macho-hembra / União dilatação registável macho-fêmea**

∅	Ref.	Caja/uds	Código	€/Ud
110	VV-9-K-AR	B-12	2135212	25,43

\* El manguito de dilatación registrable puede instalarse tanto en posición horizontal como vertical.

**Manguito prolongación / União de extensão**

∅	Ref.	Caja/uds	Código	€/Ud
110	PV-K-AR	B-10	2142443	24,50

 NUEVO  
NOVO

\* Artículos bajo pedido. Consultar precio y disponibilidad.

PVP IVA no incluido. Solo para profesionales • Los precios de este catálogo-tarifa están sujetos a posibles modificaciones por el incremento continuo en las materias primas y el cambio de tarifas de nuestros proveedores • Este catálogo-tarifa lleva solamente una pequeña parte de productos de cada proveedor. Para otros productos, consúltenos o infórmese a través de la página web correspondiente.

**SISTEMA INSONORIZADO AR® / SISTEMA INSONORIZADO AR®**
**Tapón de reducción / Tampão de redução**

Ø	Ref.	Caja/uds	Código	€/Ud
🔥 75/40*	P-4-AR	E-15	2141150	2,75
🔥 75/50*	P-5-AR	E-15	2141149	2,90
🔥 90/40	S-4-AR	D-30	1126171	4,15
🔥 90/50	S-5-AR	D-30	1126173	4,25
🔥 110/40	V-4-AR	C-35	1122119	5,15
🔥 110/50	V-5-AR	C-35	1122117	5,25
🔥 110/63	V-6-AR	D-15	2142450	5,30
🔥 110/75*	V-7-AR	D-15	2141154	5,35
🔥 110/90	V-9-AR	D-15	2142311	5,75
🔥 110/100	V-10-AR	D-15	2142579	6,75
🔥 125/40	X-4-AR	C-25	1122121	5,90
🔥 125/50	X-5-AR	C-25	1122120	6,05
🔥 125/75	X-7-AR	C-25	1126193	6,21
🔥 125/90	X-9-AR	C-25	2142345	6,56
🔥 125/110	X-11-AR	C-25	2142321	7,05
🔥 160/110	Z-11-AR	C-15	2142319	8,33
🔥 160/125	Z-12-AR	C-15	2142318	9,41
🔥 200/110	A-11-AR	C-10	2142317	14,03
🔥 200/125	A-12-AR	C-10	2142342	15,75
🔥 200/160	A-16-AR	C-10	2142316	15,68
🔥 250/200	TB-20-AR	C-10	2142583	16,05
🔥 315/250	TC-25-AR	C-10	2142581	18,25

\* Diámetro menor abierto.

**Tapón de reducción doble / Tampão de redução duplo**

Ø	Ref.	Caja/uds	Código	€/Ud
🔥 110-40-32*	V-43-AR	D-15	2141165	10,54
🔥 110-40-40	V-44-AR	C-40	2131254	10,54

\* Diámetro menor abierto.

**Tapón de reducción triple ciego / Tampão de redução triplo cego**

Ø	Ref.	Caja/uds	Código	€/Ud
🔥 110-40-40-40	TV-444-AR	C-35	2135208	10,01
🔥 110-50-40-40	TV-544-AR	C-35	2135206	10,01

\* Diámetro menor abierto.

**Tapón ciego / Tampão de bloqueio**

Ø	Ref.	Caja/uds	Código	€/Ud
🔥 63	BL-AR	F-20	2142449	3,75
🔥 75*	TP-AR	E-15	2141152	4,32
🔥 90	TS-AR	D-30	1126172	6,78
🔥 110	TV-AR	C-35	1122134	8,05
🔥 125	TX-AR	C-25	1122136	11,12
🔥 160	TZ-AR	C-15	1126174	14,32
🔥 200	TA-AR	C-10	1126175	24,35

 \* No instalar en uniones de junta elástica, susceptibles y con riesgos de entrar en carga.  
 \* Diámetro desde 75 a 200 son tapón ciego macho, el ø63 es tapón ciego hembra.

\* Artículos bajo pedido. Consultar precio y disponibilidad.

PVP IVA no incluido. Solo para profesionales • Los precios de este catálogo-tarifa están sujetos a posibles modificaciones por el incremento continuo en las materias primas y el cambio de tarifas de nuestros proveedores • Este catálogo-tarifa lleva solamente una pequeña parte de productos de cada proveedor. Para otros productos, consúltenos o infórmese a través de la página web correspondiente.

**SISTEMA INSONORIZADO AR® / SISTEMA INSONORIZADO AR®**
**Tapón registrable / Tampão visitável**

Ø	Ref.	Caja/uds	Código	€/Ud
32*	FF-AR	H-15	2141166	1,86
75*	FP-AR	D-30	2141151	9,15
90	FS-AR	C-60	2135217	10,25
110	FV-AR	D-15	1126752	11,45
125	FX-AR	D-15	1126751	14,56



\* No instalar en uniones de junta elástica, susceptibles y con riesgos de entrar en carga.

**Ampliación excéntrica macho-hembra / Ampliação excêntrica macho-fêmea**

Ø	Ref.	Caja/uds	Código	€/Ud
75-90	IS-2-K-AR	B-50	2142341	8,95
90-110	IV-2-K-AR	B-25	1126224	11,64
90-125	IX-3-K-AR	B-20	1126223	13,99
110-125	IX-1-K-AR	C-10	1122171	14,23
110-160	IZ-3-K-AR	B-15	1126225	22,88
125-160	IZ-2-K-AR	B-15	1126226	25,12
125-200	IA-3-K-AR	B-5	1126227	30,82
160-200	IA-1-K-AR	B-6	1126229	38,47

**Ampliación excéntrica macho-hembra con junta pegada**
**Ampliação excêntrica macho-fêmea com junta colada**

Ø	Ref.	Caja/uds	Código	€/Ud
200-250	IB-1-AR	B-4	2141085	43,80
250-315	IC-1-AR	A-4	2141086	79,26

**Injerto a tubo 90° / Forquilha a tubo 90°**

Ø	Ref.	Caja/uds	Código	€/Ud
100/110/125-40	ITTVX-4-AR	C-35	1122174	8,21
100/110/125-50	ITTVX-5-AR	C-35	1122175	8,22
160/110	ITZ-11-AR	B-15	1126179	10,26

**Bote sífónico sumidero antirruido / Caixa sífónica antirruido**

Ø	ØD/d	Ref.	Caja/uds	Código	€/Ud
110	50/40	B-S-AR	C-10	1122177	25,78
110	50/40	B-SS-AR	C-10	2142440	20,45



B-SS-AR

B-S-AR

5 Entradas Ø40, 1 salida 50.

Los botes sífónicos se sirven con 2 tapones ciegos Ø40.

Tapas en acero inoxidable.

**Bote sífónico sumidero baja altura antirruido / Caixa sífónica de baixa altura antirruido**

Ø	ØD/d	Ref.	Caja/uds	Código	€/Ud
110	50/40	B-S-BA-AR	C-10	2142513	17,78
110	50/40	B-SS-BA-AR	C-10	2142569	18,55



B-SS-BA-AR

B-S-BA-AR

 NUEVO  
NOVO

\* Artículos bajo pedido. Consultar precio y disponibilidad.

PVP IVA no incluido. Solo para profesionales • Los precios de este catálogo-tarifa están sujetos a posibles modificaciones por el incremento continuo en las materias primas y el cambio de tarifas de nuestros proveedores • Este catálogo-tarifa lleva solamente una pequeña parte de productos de cada proveedor. Para otros productos, consúltenos o infórmese a través de la página web correspondiente.

Dentro de la familia de Accesorios de Latón, **ATUSA** suministra accesorios a compresión para distintos tipos de tubo:

- Accesorios de latón a compresión para tubo de cobre válidos para la distribución de agua fría y caliente, instalaciones de calefacción, distribución de gas y fuel líquido.
- Accesorios de latón a compresión para tubo PEX válidos para la distribución de fluidos no alimenticios con temperatura no superior a 80° C y de fluidos alimenticios y de uso sanitario.
- Accesorios de latón a compresión para tubo multicapa válidos para la distribución a presión de fluidos no alimenticios con temperatura no superior a 95° C y de fluidos alimenticios y de uso sanitario.



LAS MÁS EXIGENTES **CERTIFICACIONES**



**ACCESORIOS DE LATÓN**

PVP IVA no incluido. Solo para profesionales • Los precios de este catálogo-tarifa están sujetos a posibles modificaciones por el incremento continuo en las materias primas y el cambio de tarifas de nuestros proveedores • Este catálogo-tarifa lleva solamente una pequeña parte de productos de cada proveedor. Para otros productos, consúltenos o infórmese a través de la página web correspondiente.

## P-0

Enlace recto.



□	Ø	A	€/•
300000	20		3,016
300001	25		3,659
300002	32		5,189
300003	40		8,122
300004	50		11,382
300005	63		18,482
300006	75		39,231
300007	90		64,114

## P-3

Enlace rosca macho.



□	Ø	A	€/•
300310	20 - 3/4"		2,208
300300	20 - 1/2"		1,870
300301	25 - 3/4"		2,394
300311	25 - 1"		2,250
300312	32 - 3/4"		3,310
300302	32 - 1"		3,310
300314	32 - 1 1/4"		3,641
300313	40 - 1"		5,027
300303	40 - 1 1/4"		4,570
300304	50 - 1 1/2"		7,098
300305	63 - 2"		11,524
300306	75 - 2 1/2"		22,240
300307	90 - 3"		35,953

## P-1

Enlace reducido.



□	Ø	A	€/•
300101	25-20		3,659
300102	32-25		5,189
300103	40-32		10,475
300104	50-40		15,240
300105	63-50		22,060
300106	75-63		39,229
300107	90-75		59,857

## P-4

Tapón final.



□	Ø	A	€/•
300400	20		2,494
300401	25		2,875
300402	32		4,263
300403	40		5,286
300404	50		7,702
300405	63		13,369
300406	75		26,249
300407	90		36,414

## P-2

Enlace rosca hembra.



□	Ø	A	€/•
300200	20 - 1/2"		2,554
300201	25 - 3/4"		3,098
300202	32 - 1"		3,659
300203	40 - 1 1/4"		5,430
300204	50 - 1 1/2"		8,404
300205	63 - 2"		12,568
300206	75 - 2 1/2"		24,852
300207	90 - 3"		39,231

## P-6

Enlace codo grifo.



□	Ø	A	€/•
300600	20 - 1/2"		5,489
300601	25 - 3/4"		6,133



## P-7

Entlace codo rosca macho.



□	Ø	A	€/•
300700	20 - 1/2"		2,955
300701	25 - 3/4"		3,557
300702	32 - 1"		4,759
300703	40 - 1 1/4"		6,133
300704	50 - 1 1/2"		10,459
300705	63 - 2"		13,894

## P-10

Entlace "T" rosca hembra.



□	Ø	A	€/•
301000	20 - 1/2"		4,022
301001	25 - 3/4"		5,590
301011	25 - 1/2"		5,590
301012	32 - 3/4"		7,499
301002	32 - 1"		7,499
301003	40 - 1 1/4"		9,713
301004	50 - 1 1/2"		16,045
301005	63 - 2"		24,431
301006	75 - 2 1/2"		42,039
301007	90 - 3"		64,033

## P-8

Entlace codo rosca hembra.



□	Ø	A	€/•
300800	20 - 1/2"		4,062
300801	25 - 3/4"		4,744
300811	25 - 1/2"		4,315
300812	32 - 3/4"		5,247
300802	32 - 1"		5,772
300803	40 - 1 1/4"		7,137
300804	50 - 1 1/2"		11,059
300805	63 - 2"		12,667
300806	75 - 2 1/2"		32,107
300807	90 - 3"		52,326

## P-12

"T" igual.



□	Ø	A	€/•
301200	20		4,544
301201	25		5,590
301202	32		7,821
301203	40		12,248
301204	50		19,122
301205	63		32,093
301206	75		56,297
301207	90		83,374

## P-9

Entlace codo.



□	Ø	A	€/•
300900	20		3,058
300901	25		3,679
300902	32		5,227
300903	40		8,144
300904	50		12,345
300905	63		20,551
300906	75		39,258
300907	90		65,360

**VÁLVULAS**
**Ref. 0012**

**Racor recto hembra**

PN-16 - paso total. Construcción en latón forjado s/UNE-EN 12165. Extremo roscado gas hembra s/ISO 228/1. Conexión a tubería mediante sistema de apriete diseño Genebre "RAC-GE". Temp. de trabajo de -10°C a +90°C. Aplicable para la unión de tubo de polietileno de baja, media y alta densidad.

**Racor recto hembra con bridas**

Características de racor recto hembra. Tornillo fijación: inox M10 DIN 933-8.8. Arandela dentada: inox J10,5 DIN 6798.

CÓDIGO	MEDIDA	PESO		2024 PVP
0012 04	1/2" x 20	0.073	20-280-10080	3,26
0012 05	3/4" x 25	0.107	15-195-6240	4,70
0012 06	1" x 32	0.173	12-96-4608	7,65
0012 07	1 1/4" x 40	0.277	6-54-1944	12,16
0012 08	1 1/2" x 50	0.428	4-36-1296	17,94
0012 09	2" x 63	0.705	2-24-768	30,45

0012 10	2 1/2" x 75	1.41	4-16-576	64,94
0012 11	3" x 90	2.081	2-12-432	95,85
0012 12	4" x 110	3.235	2-8-192	178,71

**Ref. 0017**

**Racor recto macho**

PN-16 - paso total. Construcción en latón forjado s/UNE-EN 12165. Extremo roscado gas macho s/ISO 7/1. Conexión a tubería mediante sistema de apriete diseño Genebre "RAC-GE". Temperatura de trabajo de -10°C a 90°C. Aplicable para la unión de tubo de polietileno de baja, media y alta densidad.

**Racor recto macho con bridas**

Características de racor recto macho. Tornillo fijación: inox M10 DIN 933-8.8. Arandela dentada: inox J10,5 DIN 6798.

0017 04	1/2" x 20	0.07	20-360-12960	3,09
0017 05	3/4" x 25	0.108	15-195-6240	4,62
0017 06	1" x 32	0.171	12-96-4608	7,53
0017 07	1 1/4" x 40	0.278	6-72-2304	12,17
0017 08	1 1/2" x 50	0.435	4-40-1280	17,80
0017 09	2" x 63	0.744	2-24-768	30,54

0017 10	2 1/2" x 75	1.375	4-16-576	64,47
0017 11	3" x 90	1.998	2-12-432	93,40
0017 12	4" x 110	3.185	2-8-192	178,71

**Ref. 0022**

**Racor acoplamiento recto**

PN-16 - paso total. Construcción en latón forjado s/UNE-EN 12165. Conexión a tubería mediante sistema de apriete diseño Genebre "RAC-GE". Temperatura de trabajo de -10°C a +90°C. Aplicable para la unión de tubo de polietileno de baja, media y alta densidad.

**Racor acoplamiento recto con bridas**

Características de racor acoplamiento recto. Tornillo fijación: inox M10 DIN 933-8.8. Arandela dentada: inox J10,5 DIN 6798.

0022 04	20 x 20	0.108	12-216-7776	4,87
0022 05	25 x 25	0.165	12-132-4752	7,39
0022 06	32 x 32	0.269	8-72-2304	11,75
0022 07	40 x 40	0.42	4-48-1536	18,32
0022 08	50 x 50	0.683	2-24-768	29,95
0022 09	63 x 63	1.159	2-12-432	48,97

0022 10	75 x 75	2.397	4-8-288	116,47
0022 11	90 x 90	3.323	2-6-216	155,24
0022 12	110 x 110	5.57	1-4-96	328,08

**Ref. 0032**

**Racor "T" triple acoplamiento**

PN-16 - paso total. Construcción en latón forjado s/UNE-EN 12165. Conexión a tubería mediante sistema de apriete diseño Genebre "RAC-GE". Temperatura de trabajo de -10°C a +90°C. Aplicable para la unión de tubo de polietileno de baja, media y alta densidad.

**Racor "T" triple acoplamiento con bridas**

Características racor "T" triple acoplamiento. Tornillo fijación: inox M10 DIN 933-8.8. Arandela dentada: inox J10,5 DIN 6798.

0032 04	20 x 20	0.19	6-84-3024	8,67
0032 05	25 x 25	0.29	6-72-2304	13,21
0032 06	32 x 32	0.47	4-28-1008	20,38
0032 07	40 x 40	0.759	4-24-648	35,94
0032 08	50 x 50	1.255	2-12-324	55,06
0032 09	63 x 63	2.106	1-6-162	94,30

0032 10	75 x 75	3.956	1-4-108	195,69
0032 11	90 x 90	5.87	1-3-72	293,88

Nota: El artículo 0032 12 (Ø 110) se obtiene a partir de los artículos 0037 12 + 0017 12.



VÁLVULAS

Ref. 0037



**Racor "T" hembra**  
PN-16 - paso total. Construcción en latón forjado s/UNE-EN 12165. Extremo roscado gas hembra s/ISO 228/1. Conexión a tubería mediante sistema de apriete diseño Genebre "RAC-GE". Temperatura de trabajo de -10°C a +90°C. Aplicable para la unión de tubo de polietileno de baja, media y alta densidad.

**Racor "T" hembra con bridas**  
Características racor "T" hembra. Tornillo fijación: inox M10 DIN 933-8.8. Arandela dentada: inox J10, 5 DIN 6798.

CÓDIGO	MEDIDA	PESO		2024 PVP
0037 04	1/2" x 20	0.15	8 - 112 - 4032	6,74
0037 05	3/4" x 25	0.232	6 - 96 - 3072	10,75
0037 06	1" x 32	0.379	4 - 48 - 1536	16,30
0037 07	1 1/4" x 40	0.629	4 - 24 - 960	27,09
0037 08	1 1/2" x 50	0.951	2 - 14 - 504	44,65
0037 09	2" x 63	1.653	2 - 8 - 288	72,51

0037 10	2 1/2" x 75	3.02	1 - 6 - 108	156,32
0037 11	3" x 90	4.275	1 - 3 - 81	224,61
0037 12	4" x 110	7.595	1 - 4 - 72	416,07

Ref. 0042



**Racor "L" codo macho**  
PN-16 - paso total. Construcción en latón forjado s/UNE-EN 12165. Extremo roscado gas macho s/ISO 7/1. Conexión a tubería mediante sistema de apriete diseño Genebre "RAC-GE". Temperatura de trabajo de -10°C a +90°C. Aplicable para la unión de tubo de polietileno de baja, media y alta densidad.

**Racor "L" codo macho con bridas**  
Características racor "L" codo macho. Tornillo fijación: inox M10 DIN 933-8.8. Arandela dentada: inox J10, 5 DIN 6798.

0042 04	1/2" x 20	0.085	15 - 210 - 7560	4,24
0042 05	3/4" x 25	0.143	12 - 144 - 4608	6,08
0042 06	1" x 32	0.228	8 - 96 - 3072	10,02
0042 07	1 1/4" x 40	0.362	6 - 36 - 1296	17,41
0042 08	1 1/2" x 50	0.588	4 - 32 - 1024	24,01
0042 09	2" x 63	1.057	2 - 12 - 432	47,72

0042 10	2 1/2" x 75	1.886	1 - 6 - 144	98,27
0042 11	3" x 90	2.85	1 - 8 - 144	148,95

Ref. 0047



**Racor "L" codo hembra**  
PN-16 - paso total. Construcción en latón forjado s/UNE-EN 12165. Extremo roscado gas macho s/ISO 7/1. Conexión a tubería mediante sistema de apriete diseño Genebre "RAC-GE". Temperatura de trabajo de -10°C a +90°C. Aplicable para la unión de tubo de polietileno de baja, media y alta densidad.

**Racor "L" codo hembra con bridas**  
Características racor "L" codo hembra. Tornillo fijación: inox M10 DIN 933-8.8. Arandela dentada: inox J10, 5 DIN 6798.

0047 04	1/2" x 20	0.091	15 - 210 - 7560	4,08
0047 05	3/4" x 25	0.143	10 - 90 - 3240	6,43
0047 06	1" x 32	0.231	8 - 64 - 2048	9,94
0047 07	1 1/4" x 40	0.375	6 - 48 - 1536	16,12
0047 08	1 1/2" x 50	0.61	4 - 32 - 768	26,82
0047 09	2" x 63	1.037	2 - 12 - 432	43,10

0047 10	2 1/2" x 75	1.841	1 - 8 - 192	97,91
0047 11	3" x 90	2.55	1 - 8 - 144	148,79
0047 12	4" x 110	4.89	1 - 4 - 96	257,31

Ref. 0052



**Racor "L" codo acoplamiento**  
PN-16 - paso total. Construcción en latón forjado s/UNE-EN 12165. Conexión a tubería mediante sistema de apriete diseño Genebre "RAC-GE". Temperatura de trabajo de -10°C a +90°C. Aplicable para la unión de tubo de polietileno de baja, media y alta densidad.

**Racor "L" codo acoplamiento con bridas**  
Características racor "L" codo acoplamiento. Tornillo fijación: inox M10 DIN 933-8.8. Arandela dentada: inox J10, 5 DIN 6798.

0052 04	20 x 20	0.13	12 - 144 - 5760	5,80
0052 05	25 x 25	0.201	10 - 120 - 2880	9,37
0052 06	32 x 32	0.323	6 - 72 - 1728	15,25
0052 07	40 x 40	0.508	4 - 32 - 1024	24,10
0052 08	50 x 50	0.873	2 - 24 - 768	36,34
0052 09	63 x 63	1.444	1 - 12 - 288	62,08

0052 10	75 x 75	2.794	1 - 6 - 144	148,50
0052 11	90 x 90	4.181	4 - 128	211,31

Nota: El artículo 0052 12 (Ø 110) se obtiene a partir de los artículos 0047 12 + 0017 12.

Ref. 0049



**Racor "L" codo hembra con fijación a pared**  
PN-16 - paso total. Construcción en latón forjado s/UNE-EN 12165. Extremo roscado gas hembra s/ISO 228/1. Conexión a tubería mediante sistema de apriete diseño Genebre "RAC-GE". Temperatura de trabajo de -10°C a +90°C. Aplicable para la unión de tubo de polietileno de baja, media y alta densidad.

0049 04	1/2" x 20	0.129	16 - 144 - 3456	5,78
0049 05	3/4" x 25	0.196	14 - 84 - 3024	8,23
0049 06	1" x 32	0.299	6 - 48 - 1728	12,76

## 97 ENLACE RECTO

Straight coupling  
Raccord droit



Ø	Ref.	U.⊗	Nº ⊗	€
20	12019	90	H13	2,80
25	12020	80	H11	3,29
32	12021	55	H7	4,67
40	12022	50	H15	7,32
50	12023	30	H1	10,20
63	12024	12	H9	15,44

## 969 ENLACE RECTO MULTITUBO

Multi-pipe straight coupling  
Raccord droit multitube



Ø PE	Ø multitubo	Ref.	U.⊗	Nº ⊗	€
25	15/21	12503	42	H61	11,80
32	21/27	12506	24	H61	15,65

## 631 ENLACE RECTO ANTIRRETORNO

Check valve straight coupling  
Raccord droit avec clapet anti-retour



PATENTADO  
POR HIDROTEN, S.L.

Ø	DN	Ref.	L (mm)	l (mm)	U.⊗	Nº ⊗	€
20	15	12310	178	85	30	H13	9,35
25	20	12311	210	95	30	H2	12,48
32	25	12312	231	105	30	H2	14,75
40	32	12313	269	123	15	H2	21,14
50	40	12314	304	138	15	H4	27,61
63	50	12315	350	150	10	H15	43,36

Presión de cierre entre 0,1-0,2 Bar

NOTA: No utilizar con altas concentraciones de productos químicos, como ácidos, ya que atacan al EPDM de las juntas de cierre.

UNICO Mercado  
Sólo sistema de unión  
Only connection system

## 530 ENL. RECTO LARGO REPARACIÓN

Long straight repair union  
Union droit long de réparation



Ø	Ref.	L (mm)	l (mm)	U.⊗	Nº ⊗	€
20	12200	178	85	30	H13	4,51
25	12201	210	95	30	H2	5,57
32	12202	231	105	30	H2	8,28
40	12203	269	123	15	H2	13,98
50	12204	304	138	15	H4	17,51
63	12205	350	150	10	H15	26,15

## 925 ENLACE FITTING TUERCA LIBRE

Free nut fitting coupling  
Raccord compression avec écrou libre



Ø	Ref.	U.⊗	Nº ⊗	€
25-3/4"	12481	60	H2	4,56
32-1"	12482	50	H2	5,93

UNICO Mercado  
Sólo sistema de unión  
Only connection system

## 529 ENLACE TRANSICIÓN PE-PVC

PE-PVC transition union  
Union de transition PE-PVC



Ø D1/D2/D3	Ref.	U.⊗	Nº ⊗	€
32-32-40	12322	25	H3	6,07
50-50-63	12324	18	H43	9,73
63-63-75	12325	12	H2	13,44

## 882 PINZA CON CIERRE

Closed pipe clip  
Pince avec fermeture



Ø	Ref.	Ø fijación	U.⊗	Nº ⊗	€
75	91427	6	30	H3	1,79
90	91428	6	20	H3	2,04
110	91429	8	15	H3	3,71
125	91430	8	15	H13	4,64
140 *	91431	10	10	H13	5,69
160 *	91432	10	10	H13	6,52
200 *	91433	10	8	H3	8,20
225 *	91434	10	4	H2	13,42
250 *	91435	10	4	H11	20,13
315 *	91436	10	2	H15	49,32

\* Pincas con tres orificios para alojamiento de tornillos de fijación

## 103 CODO 90º BOCAS IGUALES

90° Elbow equal outlets  
Coude 90° à bouches égales



Ø	Ref.	U.⊗	Nº ⊗	€
20	12001	80	H13	3,68
25	12002	50	H2	4,11
32	12003	50	H10	5,14
40	12004	30	H10	7,32
50	12005	20	H10	10,20
63	12006	15	H15	15,42



Medida	Ref.	U/	U/	n.º	€
A 20-½"	055011	100	A-2	2,37	
A 25-¾"	055012	100	A-11	2,97	
A 32-1"	055013	100	A-9	4,77	
A 40-1 ¼"	055014	100	A-4	6,35	
A 50-1 ½"	055001	25	A-8	8,49	

Enlace mixto rosca macho.

A 20-½"	055035	100	A-2	2,91	
A 25-¾"	055036	100	A-11	3,68	
A 32-1"	055037	100	A-9	4,86	
A 40-1 ¼"	055038	50	A-8	6,71	
A 50-1 ½"	055005	25	A-8	9,25	

Enlace mixto rosca hembra.



Medida	Ref.	U/	U/	n.º	€
A 20	055072	100	A-9	5,82	
A 25	055073	100	A-4	6,98	
A 32	055074	25	A-8	9,93	

Te bocas iguales.

B 20-½"	055023	100	A-8	4,88	
B 25-¾"	055024	100	A-9	6,86	
B 32-1"	055244	50	A-9	9,45	

Derivación te rosca hembra.



Medida	Ref.	U/	U/	n.º	€
20	055104	50	A-1	3,09	
25	055105	50	A-2	3,46	
32	055106	25	A-2	5,38	
40	055107	25	A-2	6,68	

Tapón final.



Medida	Ref.	U/	U/	n.º	€
20	055017	100	A-11	3,84	
25	055018	100	A-9	4,65	
32	055019	50	A-9	6,60	
40	055020	50	A-4	10,36	
50	055003	25	A-4	14,97	
63	055004	20	A-12	22,57	

Enlace recto.



Medida	DN.	Ref.	U/	U/	n.º	€
140	125	052322	1	A-9	735,10	

Brida, paso total.

Válvula de esfera o 140 mm. Paso total. Superficie interior lisa que evita le daño del paso de solidos en suspensión.



Medida	DN.	Ref.	U/	U/	n.º	€
A 25	20	052202	20	A-2	12,23	
A 40	32	052204	10	A-2	20,44	
A 50	40	052205	10	A-8	27,29	
A 63	50	052206	10	A-9	43,52	

Encolar.

B ¾"	20	052235	20	A-2	12,23	
B 1"	25	052236	15	A-2	18,36	

Roscar hembra.

C 20	15	052281	30	A-11	15,27	
C 25	20	052282	20	A-11	17,91	
C 32	25	052283	15	A-8	27,73	

Enlace tubo polietileno.

D 50	40	052328	10	A-8	30,88	
D 63	50	052329	10	A-9	45,95	

Especial para reparaciones, encolar.

## PATROL X-380



Medida	Ref.	U/	U/	n.º	€
¾" BSP	093108	10	A-10	18,86	
1" BSP	093109	10	A-10	18,86	

Ventosa doble efecto, cierre a baja presión.

SIN REFUERZO METALICO



Medida	Ref.	U/	U/	n.º	€
A 20-½"	055135	50	A-2	5,00	
A 25-¾"	055136	50	A-2	5,74	
A 32-1"	055137	25	A-2	7,24	

Enlace acodado 90° rosca hembra.

B 20	055029	50	A-2	3,84	
B 25	055030	50	A-11	4,65	
B 32	055031	50	A-9	6,80	

Enlace acodado 90°.

C 25-¾"	055097	50	A-2	4,73	
C 32-1"	055098	25	A-2	6,00	

Enlace acodado 90° rosca macho.

## ACCESORIOS DE COMPRESIÓN ROSCADOS

### SERIE 7

#### ENLACE 07010



CÓDIGO	MEDIDA [mm]	U. CAJA Pequeña	U. CAJA Estándar	TARIFA €
070106016	16 x 16	50	400	<b>3,08</b>
070100020	20 x 20	100	200	<b>3,74</b>
070100025	25 x 25	90	180	<b>4,55</b>
070100032	32 x 32	50	100	<b>6,49</b>
070100040	40 x 40	50	75	<b>10,20</b>
070100050	50 x 50	30	45	<b>14,20</b>
070100063	63 x 63	15	30	<b>21,50</b>

#### TAPÓN 07120



CÓDIGO	MEDIDA [mm]	U. CAJA Pequeña	U. CAJA Estándar	TARIFA €
071200020	20	50	350	<b>3,04</b>
071200025	25	50	250	<b>3,39</b>
071200032	32	30	180	<b>5,34</b>
071200040	40	25	110	<b>6,56</b>
071200050	50	10	75	<b>9,65</b>
071200063	63	10	45	<b>13,42</b>

#### ENLACE MIXTO - ROSCA MACHO 07020



CÓDIGO	MEDIDA [mm x in]	U. CAJA Pequeña	U. CAJA Estándar	TARIFA €
070200020005	20 x 1/2"	100	350	<b>2,29</b>
070200025007	25 x 3/4"	100	250	<b>3,04</b>
070200032010	32 x 1"	100	150	<b>4,55</b>
070200040013	40 x 1 1/4"	55	110	<b>6,24</b>
070200050015	50 x 1 1/2"	25	70	<b>8,12</b>
070200063020	63 x 2"	24	48	<b>12,22</b>

#### CODO 90° 07050



CÓDIGO	MEDIDA [mm]	U. CAJA Pequeña	U. CAJA Estándar	TARIFA €
070506016	16 x 16	50	350	<b>3,04</b>
070500020	20 x 20	50	200	<b>3,74</b>
070500025	25 x 25	50	150	<b>4,56</b>
070500032	32 x 32	50	100	<b>6,50</b>
070500040	40 x 40	30	60	<b>10,12</b>
070500050	50 x 50	10	35	<b>14,20</b>
070500063	63 x 63	12	24	<b>21,48</b>

#### ENLACE MIXTO - ROSCA HEMBRA 07030



CÓDIGO	MEDIDA [mm x in]	U. CAJA Pequeña	U. CAJA Estándar	TARIFA €
070300020005	20 x 1/2"	100	350	<b>2,91</b>
070300025007	25 x 3/4"	100	250	<b>3,58</b>
070300032010	32 x 1"	75	150	<b>4,80</b>
070300040013	40 x 1 1/4"	55	110	<b>6,65</b>
070300050015	50 x 1 1/2"	35	70	<b>9,10</b>
070300063020	63 x 2"	24	48	<b>13,12</b>

#### CODO MIXTO 90° - ROSCA MACHO 07850



CÓDIGO	MEDIDA [mm x in]	U. CAJA Pequeña	U. CAJA Estándar	TARIFA €
078500020005	20 x 1/2"	50	350	<b>3,85</b>
078500025007	25 x 3/4"	50	250	<b>4,70</b>
078500032010	32 x 1"	35	140	<b>5,89</b>
078500040013	40 x 1 1/4"	20	90	<b>7,64</b>
078500050015	50 x 1 1/2"	20	55	<b>10,10</b>
078500063020	63 x 2"	15	35	<b>15,48</b>

**PRODUCTO ELEGIDO POR LAS MEJORES COMPAÑÍAS DE AGUA DE EUROPA**

PVP IVA no incluido. Solo para profesionales • Los precios de este catálogo-tarifa están sujetos a posibles modificaciones por el incremento continuo en las materias primas y el cambio de tarifas de nuestros proveedores • Este catálogo-tarifa lleva solamente una pequeña parte de productos de cada proveedor. Para otros productos, consúltenos o infórmese a través de la página web correspondiente.

ACCESORIOS DE COMPRESIÓN

# SERIE 7

MÁS DE  
**50 AÑOS**  
UNIENDO  
EL MUNDO

**EL ACCESORIO ELEGIDO POR  
LAS MEJORES  
COMPAÑÍAS DE AGUA**

**PLASSON®**

PVP IVA no incluido. Solo para profesionales • Los precios de este catálogo-tarifa están sujetos a posibles modificaciones por el incremento continuo en las materias primas y el cambio de tarifas de nuestros proveedores • Este catálogo-tarifa lleva solamente una pequeña parte de productos de cada proveedor. Para otros productos, consúltenos o infórmese a través de la página web correspondiente.

**ACCESORIOS DE COMPRESIÓN ROSCADOS**
**SERIE 7**
**CODO MIXTO 90° -  
ROSCA HEMBRA**  
07150

CÓDIGO	MEDIDA [mm x in]	U. CAJA Pequeña	U. CAJA Estándar	TARIFA €
071500020005	20 x 1/2"	50	350	<b>4,86</b>
071500025007	25 x 3/4"	50	250	<b>5,69</b>
071500032010	32 x 1"	25	150	<b>7,19</b>
071500040013	40 x 1 1/4"	20	90	<b>8,90</b>
071500050015	50 x 1 1/2"	20	60	<b>13,72</b>
071500063020	63 x 2"	20	35	<b>15,80</b>

**TE IGUAL**  
07040

CÓDIGO	MEDIDA [mm]	U. CAJA Pequeña	U. CAJA Estándar	TARIFA €
070406016	16 x 16 x 16	50	220	<b>4,80</b>
070400020	20 x 20 x 20	60	120	<b>5,59</b>
070400025	25 x 25 x 25	50	100	<b>6,91</b>
070400032	32 x 32 x 32	30	60	<b>9,81</b>
070400040	40 x 40 x 40	20	40	<b>15,26</b>
070400050	50 x 50 x 50	10	25	<b>21,37</b>
070400063	63 x 63 x 63	8	16	<b>32,26</b>

**SERIE 5**
**MANGUITO ROSCA HEMBRA**  
050107

CÓDIGO	MEDIDA [in]	U. CAJA Pequeña	U. CAJA Estándar	TARIFA €
050107005	1/2" x 1/2"	100	1.200	<b>1,23</b>
050107007	3/4" x 3/4"	100	1.000	<b>2,15</b>
050107010	1" x 1"	50	600	<b>3,01</b>
050107013	1 1/4" x 1 1/4"	50	250	<b>4,25</b>
050107015	1 1/2" x 1 1/2"	25	250	<b>5,87</b>
050107020	2" x 2"	25	150	<b>7,12</b>

\* Con anillo de refuerzo - Cat. No. 050117

**REDUCCIÓN  
ROSCA MACHO - HEMBRA**  
050207

CÓDIGO	MEDIDA [in]	U. CAJA Pequeña	U. CAJA Estándar	TARIFA €
050207007005	3/4" x 1/2"	100	2.000	<b>1,34</b>
050207010007	1" x 3/4"	100	1.000	<b>1,69</b>
050207013010	1 1/4" x 1"	50	700	<b>2,43</b>
050207015013	1 1/2" x 1 1/4"	50	500	<b>3,34</b>
050207020015	2" x 1 1/2"	50	320	<b>7,03</b>

**CODO 90° ROSCA HEMBRA**  
050507

CÓDIGO	MEDIDA [in]	U. CAJA Pequeña	U. CAJA Estándar	TARIFA €
050507005	1/2" x 1/2"	50	1.000	<b>1,37</b>
050507007	3/4" x 3/4"	50	700	<b>1,48</b>
050507010	1" x 1"	50	400	<b>2,69</b>
050507013	1 1/4" x 1 1/4"	25	200	<b>4,07</b>
050507015	1 1/2" x 1 1/2"	25	150	<b>4,48</b>
050507020	2" x 2"	25	80	<b>7,03</b>

**REDUCCIÓN ROSCA MACHO**  
050605

CÓDIGO	MEDIDA [in]	U. CAJA Pequeña	U. CAJA Estándar	TARIFA €
050605007005	3/4" x 1/2"	50	1.500	<b>1,15</b>
050605010007	1" x 3/4"	50	800	<b>1,90</b>
050605013010	1 1/4" x 1"	50	500	<b>2,16</b>
050605015013	1 1/2" x 1 1/4"	50	400	<b>3,52</b>
050605020015	2" x 1 1/2"	20	240	<b>6,69</b>

**MANGUITO ROSCA MACHO**  
050607

CÓDIGO	MEDIDA [in]	U. CAJA Pequeña	U. CAJA Estándar	TARIFA €
050607005	1/2" x 1/2"	100	2.000	<b>1,02</b>
050607007	3/4" x 3/4"	100	1.300	<b>1,15</b>
050607010	1" x 1"	100	800	<b>1,64</b>
050607013	1 1/4" x 1 1/4"	50	400	<b>2,13</b>
050607015	1 1/2" x 1 1/2"	50	300	<b>3,52</b>
050607020	2" x 2"	20	180	<b>6,69</b>



# **PLASSON®**

## LA ÚNICA OPCIÓN DE FUTURO

Diseñados con la máxima innovación y calidad, los productos **PLASSON** destacan por su fiabilidad y eficacia, con una garantía a largo plazo, son respetuosos con el medioambiente. Por todo ello son **los mejores accesorios del mercado y la única opción de futuro.**



PVP IVA no incluido. Solo para profesionales • Los precios de este catálogo-tarifa están sujetos a posibles modificaciones por el incremento continuo en las materias primas y el cambio de tarifas de nuestros proveedores • Este catálogo-tarifa lleva solamente una pequeña parte de productos de cada proveedor. Para otros productos, consúltenos o infórmese a través de la página web correspondiente.

## ACCESORIOS DE COMPRESIÓN SERIE 1

### ENLACE 1001



CÓDIGO	MEDIDA [mm]	U. CAJA Pequeña	U. CAJA Estándar	TARIFA €
100100020	20	180	350	<b>5,60</b>
100100025	25	100	300	<b>6,70</b>
100100032	32	75	150	<b>9,23</b>
100100040	40	25	100	<b>16,69</b>
100100050	50	30	60	<b>21,43</b>
100100063	63	19	38	<b>37,07</b>

### ENLACE MIXTO ROSCA HEMBRA 1003



CÓDIGO	MEDIDA [mm x in]	U. CAJA Pequeña	U. CAJA Estándar	TARIFA €
100300020005	20 x 1/2"	130	500	<b>3,83</b>
100300025007	25 x 3/4"	100	400	<b>4,30</b>
100300032010	32 x 1"	90	280	<b>5,76</b>
100300040013	40 x 1 1/4"	70	135	<b>14,70</b>
100300050015	50 x 1 1/2"	45	90	<b>18,76</b>
100300063020	63 x 2"	20	45	<b>27,78</b>

### TAPÓN 1012



CÓDIGO	MEDIDA [mm]	U. CAJA Pequeña	U. CAJA Estándar	TARIFA €
101200020	20	180	700	<b>3,65</b>
101200025	25	130	500	<b>4,30</b>
101200032	32	100	300	<b>6,03</b>
101200040	40	75	150	<b>11,23</b>
101200050	50	55	110	<b>13,91</b>
101200063	63	22	55	<b>22,74</b>

### TE IGUAL 1004



CÓDIGO	MEDIDA [mm]	U. CAJA Pequeña	U. CAJA Estándar	TARIFA €
100400020	20	50	200	<b>10,39</b>
100400025	25	40	130	<b>12,06</b>
100400032	32	20	80	<b>17,08</b>
100400040	40	25	50	<b>28,49</b>
100400050	50	12	25	<b>36,22</b>
100400063	63	9	18	<b>55,40</b>

### ENLACE MIXTO ROSCA MACHO 1002



CÓDIGO	MEDIDA [mm x in]	U. CAJA Pequeña	U. CAJA Estándar	TARIFA €
100200020005	20 x 1/2"	130	500	<b>3,83</b>
100200025007	25 x 3/4"	100	400	<b>4,30</b>
100200032010	32 x 1"	70	280	<b>5,10</b>
100200040013	40 x 1 1/4"	40	135	<b>11,23</b>
100200050015	50 x 1 1/2"	25	100	<b>9,10</b>
100200063020	63 x 2"	10	50	<b>22,74</b>

### CODO 90° 1005



CÓDIGO	MEDIDA [mm]	U. CAJA Pequeña	U. CAJA Estándar	TARIFA €
100500020	20	100	300	<b>6,45</b>
100500025	25	50	200	<b>7,26</b>
100500032	32	45	130	<b>9,86</b>
100500040	40	40	75	<b>19,72</b>
100500050	50	15	45	<b>26,06</b>
100500063	63	10	25	<b>40,66</b>

## MONTAJE EN 1 CLICK

PVP IVA no incluido. Solo para profesionales • Los precios de este catálogo-tarifa están sujetos a posibles modificaciones por el incremento continuo en las materias primas y el cambio de tarifas de nuestros proveedores • Este catálogo-tarifa lleva solamente una pequeña parte de productos de cada proveedor. Para otros productos, consúltenos o infórmese a través de la página web correspondiente.

**CODO 90° MIXTO  
PE - ROSCA MACHO**  
1085

CÓDIGO	MEDIDA [mm x in]	U. CAJA Pequeña	U. CAJA Estándar	TARIFA €
108500020005	20 x 1/2"	100	320	<b>4,39</b>
108500025007	25 x 3/4"	80	350	<b>4,59</b>
108500032010	32 x 1"	60	180	<b>7,06</b>
108500040013	40 x 1 1/4"	50	100	<b>14,91</b>
108500050015	50 x 1 1/2"	40	60	<b>18,50</b>
108500063020	63 x 2"	20	40	<b>25,48</b>

**CODO 90° MIXTO  
PE - ROSCA HEMBRA**  
1015

CÓDIGO	MEDIDA [mm x in]	U. CAJA Pequeña	U. CAJA Estándar	TARIFA €
101500020005	20 x 1/2"	120	240	<b>4,74</b>
101500025007	25 x 3/4"	100	300	<b>6,13</b>
101500032010	32 x 1"	90	175	<b>8,27</b>
101500040013	40 x 1 1/4"	50	100	<b>19,51</b>
101500050015	50 x 1 1/2"	30	60	<b>23,39</b>
101500063020	63 x 2"	15	35	<b>31,61</b>

**ENLACE UNIVERSAL  
DE REPARACIÓN**  
1761

CÓDIGO	MEDIDA [mm]	U. CAJA Pequeña	U. CAJA Estándar	TARIFA €
176100014018	14-18	1	120	<b>45,82</b>
176100019022	19-22	1	90	<b>52,35</b>
176100024028	24-28	1	56	<b>62,72</b>
176100031035	31-35	1	40	<b>76,58</b>
176100040043	40-43	1	30	<b>94,07</b>
176100048051	48-51	1	20	<b>112,67</b>
176100060064	60-64	1	10	<b>150,23</b>



*¡El futuro  
está ya aquí!*

**ENLACE UNIVERSAL  
Y DE REPARACIÓN**



**NOVEDAD  
EXCLUSIVA  
PLASSON**



**ESTANQUIDAD GARANTIZADA**

PVP IVA no incluido. Solo para profesionales • Los precios de este catálogo-tarifa están sujetos a posibles modificaciones por el incremento continuo en las materias primas y el cambio de tarifas de nuestros proveedores • Este catálogo-tarifa lleva solamente una pequeña parte de productos de cada proveedor. Para otros productos, consúltenos o infórmese a través de la página web correspondiente.

Los accesorios electrosoldables **ATUSA** son utilizados en la unión de tuberías de polietileno para el transporte de gas hasta 10 bares y de agua potable y fluidos hasta 16 bares de presión nominal. Las principales aplicaciones son conducción de agua y gas, sistemas de riego, instalaciones industriales, acometidas de viviendas.



LAS MÁS EXIGENTES **CERTIFICACIONES**

ACCESORIOS **POLIETILENO**



PVP IVA no incluido. Solo para profesionales • Los precios de este catálogo-tarifa están sujetos a posibles modificaciones por el incremento continuo en las materias primas y el cambio de tarifas de nuestros proveedores • Este catálogo-tarifa lleva solamente una pequeña parte de productos de cada proveedor. Para otros productos, consúltenos o infórmese a través de la página web correspondiente.

**ATUSA**, tras casi un siglo de actividad, produce con la marca **EO** Accesorios de Hierro Maleable de gran calidad para los mercados más exigentes.

El desarrollo experimentado en todos estos años hace de **ATUSA** uno de los fabricantes más cualificados gracias a su amplia gama, calidad y servicio.

Las marcas **EO** y **ATUSA** de alto prestigio internacional ofrecen una garantía de calidad en sectores como el sanitario, la calefacción, la conducción de fluidos y la construcción.



LAS MÁS EXIGENTES **CERTIFICACIONES**

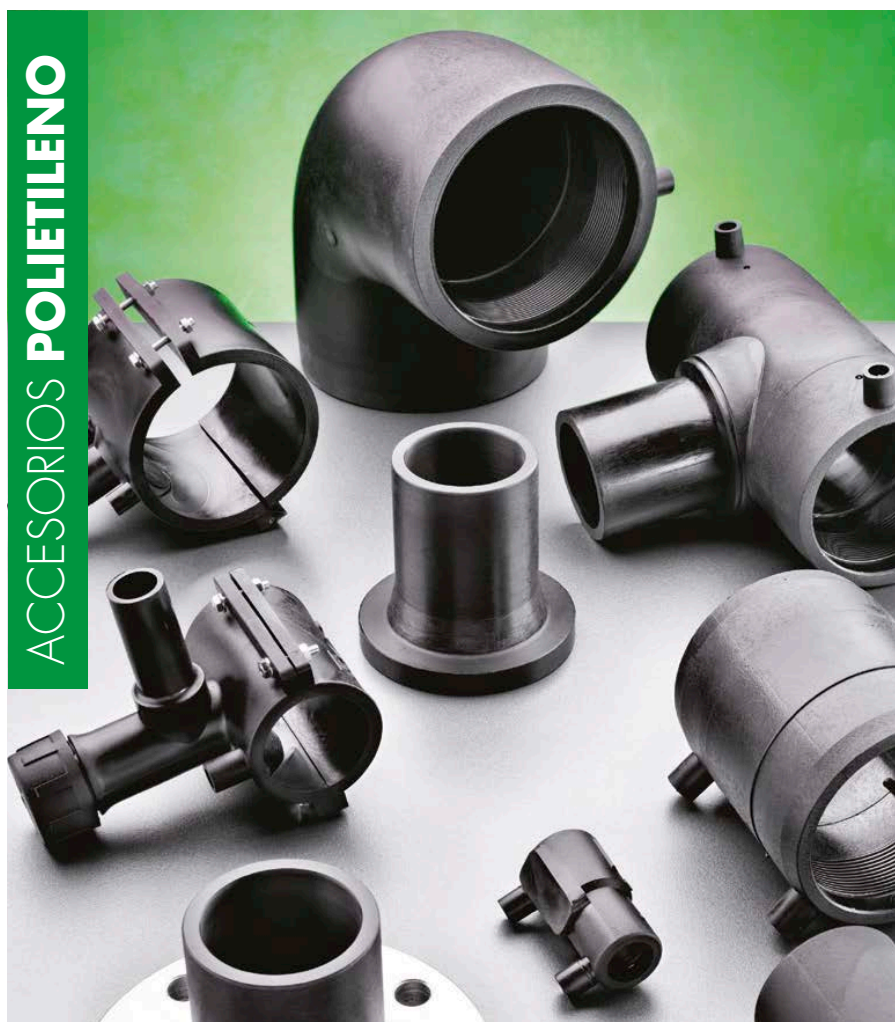

**ACCESORIOS POLIETILENO**

PVP IVA no incluido. Solo para profesionales • Los precios de este catálogo-tarifa están sujetos a posibles modificaciones por el incremento continuo en las materias primas y el cambio de tarifas de nuestros proveedores • Este catálogo-tarifa lleva solamente una pequeña parte de productos de cada proveedor. Para otros productos, consúltenos o infórmese a través de la página web correspondiente.

## ACCESORIOS ELECTROSOLDABLES

### MANGUITO ELECTROSOLDABLE PN 16 490104



CÓDIGO	MEDIDA [mm]	U. CAJA Pequeña	U. CAJA Estándar	TARIFA €
490104016	16	120	480	<b>9,03</b>
490104020	20	110	440	<b>5,89</b>
490104025	25	90	360	<b>6,03</b>
490104032	32	64	256	<b>6,25</b>
490104040	40	50	200	<b>6,65</b>
490104050	50	33	125	<b>8,83</b>
490104063	63	18	72	<b>9,73</b>
490104075	75	15	60	<b>16,87</b>
490104090	90	10	38	<b>19,71</b>
490104110	110	10	23	<b>23,17</b>

### TAPÓN ELECTROSOLDABLE 491204



CÓDIGO	MEDIDA [mm]	U. CAJA Pequeña	U. CAJA Estándar	TARIFA €
491204020	20	100	400	<b>10,50</b>
491204025	25	100	400	<b>10,98</b>
491204032	32	75	275	<b>11,86</b>
491204040	40	40	160	<b>20,43</b>
491204050	50	30	120	<b>26,14</b>
491204063	63	18	72	<b>27,23</b>
491204075	75	12	48	<b>39,50</b>
491204090	90	8	30	<b>39,50</b>
491204110	110	5	20	<b>53,96</b>

### TE IGUAL ELECTROSOLDABLE 490404



CÓDIGO	MEDIDA [mm]	U. CAJA Pequeña	U. CAJA Estándar	TARIFA €
490404020	20 x 20 x 20	65	260	<b>19,18</b>
490404025	25 x 25 x 25	42	168	<b>19,77</b>
490404032	32 x 32 x 32	36	144	<b>19,77</b>
490404040	40 x 40 x 40	24	96	<b>23,07</b>
490404050	50 x 50 x 50	14	56	<b>25,07</b>
490404063	63 x 63 x 63	8	32	<b>28,55</b>
490404075	75 x 75 x 75	7	26	<b>45,43</b>
490404090	90 x 90 x 90	5	15	<b>48,12</b>
490404110	110x110x110	2	8	<b>79,61</b>

### CODO 90° ELECTROSOLDABLE 490504



CÓDIGO	MEDIDA [mm]	U. CAJA Pequeña	U. CAJA Estándar	TARIFA €
490504020	20	80	320	<b>16,96</b>
490504025	25	80	320	<b>14,69</b>
490504032	32	48	192	<b>14,69</b>
490504040	40	30	120	<b>18,91</b>
490504050	50	18	72	<b>24,28</b>
490504063	63	10	40	<b>27,37</b>
490504075	75	8	33	<b>39,42</b>
490504090	90	4	19	<b>46,91</b>
490504110	110	2	9	<b>67,68</b>



**SMART FUSE**

Sistema Inteligente de Electrofusión  
**PLASSON**

**CODO 45°  
ELECTROSOLDABLE**  
490604



CÓDIGO	MEDIDA [mm]	U. CAJA Pequeña	U. CAJA Estándar	TARIFA €
490604032	32	60	240	<b>15,79</b>
490604040	40	40	160	<b>19,24</b>
490604050	50	24	96	<b>24,44</b>
490604063	63	15	60	<b>28,01</b>
490604075	75	10	40	<b>40,30</b>
490604090	90	6	22	<b>48,77</b>
490604110	110	3	12	<b>73,47</b>



**PRESIONES NOMINALES  
DE 10 A 25 bar para agua y gas**

**LOS PRODUCTOS  
MÁS SEGUROS DEL MUNDO**  
*dormirás tranquilo*

**PLASSON®**

PVP IVA no incluido. Solo para profesionales • Los precios de este catálogo-tarifa están sujetos a posibles modificaciones por el incremento continuo en las materias primas y el cambio de tarifas de nuestros proveedores • Este catálogo-tarifa lleva solamente una pequeña parte de productos de cada proveedor. Para otros productos, consúltenos o infórmese a través de la página web correspondiente.

## RACORD DE TRANSICIÓN

### RACORD DE TRANSICION PE ROSCA MACHO DE LATÓN

492107-B



CÓDIGO	MEDIDA [mm x in]	U. CAJA Pequeña	U. CAJA Estándar	TARIFA €
492107020005B	20 x 1/2"	40	80	<b>22,23</b>
492107025007B	25 x 3/4"	30	60	<b>26,91</b>
492107032010B	32 x 1"	18	36	<b>31,58</b>
492107040013B	40 x 1 1/4"	10	20	<b>48,75</b>
492107050015B	50 x 1 1/2"	8	16	<b>61,13</b>
492107063020B	63 x 2"	5	10	<b>73,44</b>

### RACORD DE TRANSICION PE ROSCA HEMBRA DE LATÓN

493107-B



CÓDIGO	MEDIDA [mm x in]	U. CAJA Pequeña	U. CAJA Estándar	TARIFA €
493107020005B	20 x 1/2"	40	80	<b>25,30</b>
493107025007B	25 x 3/4"	30	60	<b>26,73</b>
493107032010B	32 x 1"	15	35	<b>31,41</b>
493107040013B	40 x 1 1/4"	10	20	<b>45,27</b>
493107050015B	50 x 1 1/2"	8	16	<b>46,72</b>
493107063020B	63 x 2"	5	10	<b>82,81</b>



## UNIONES EFICACES

La **conexión ideal** para unir diferentes materiales o dos tuberías de diferentes diámetros. Apto para su uso en **redes de distribución de agua**, tanto potable como para aplicaciones industriales.



# TUBERÍAS REPOLEN PPR Y PE100



**PPR**  
Tubería de Polipropileno copolímero random con estructura cristalina modificada y resistencia térmica superior

Capa intermedia fibra de vidrio

Interior con acabado espejo



**PE100**  
Tubería de Polietileno de alta densidad

Interior con acabado espejo

	code	Ø (mm)	di (mm)	e (mm)
3,2 - 7,4	430200003	20	14,4	2,8
	430200006	25	18	3,5
	430200005	32	24,8	3,6
	430200004	40	31	4,5
	430200009	50	38,8	5,6
S4 SDR8	430200010	63	48,8	7,1
	430200011	75	58,2	8,4
	430200012	90	69,8	10,1
	430200013	110	85,4	12,3
	430200014	125	97	14
	430200016	160	124,2	17,9

	code	Ø (mm)	di (mm)	e (mm)
SDR8	450000003	20	15,4	2,3
	450000006	25	19	3,0
	450000005	32	24,8	3,6
	450000004	40	31	4,5
	450000009	50	38,8	5,6
	450000010	63	48,8	7,1
	450000011	75	58,2	8,4
	450000012	90	69,8	10,1

## SOCKET PPR



## SOCKET PE100



## MIXTOS PPR



## MIXTOS PE100



## VÁLVULAS PPR



## VÁLVULAS PE100



## A TOPE PPR



## A TOPE PE100



## ELECTROSOLDABLES PPR



## ELECTROSOLDABLES PE100



23/01B

**BATERIAS ACERO GALVANIZADO – MODELO CIRCUITO CERRADO 2 FILAS**



PLETINAS	FILAS	PULGADAS	REF.	EUROS	PESO
4	2	2"	20042	170,22	12,000
6	2	2"	20062	194,68	13,500
8	2	2 ½"	20082	262,43	18,000
10	2	2 ½"	20102	288,58	20,000
12	2	2 ½"	20122	312,74	21,500
14	2	2 ½"	20142	337,97	23,000
16	2	2 ½"	20162	363,10	24,500
18	2	2 ½"	20182	389,35	26,000
20	2	2 ½"	20202	412,85	27,500
22	2	2 ½"	20222	436,82	29,000
24	2	2 ½"	20242	459,34	30,500
26	2	2 ½"	20262	488,76	32,000
28	2	2 ½"	20282	515,71	33,500
30	2	2 ½"	20302	537,88	35,000

INCLUIDO KIT DE MONTAJE

**BATERIAS ACERO GALVANIZADO – MODELO CIRCUITO CERRADO 3 FILAS**



PLETINAS	FILAS	PULGADAS	REF.	EUROS	PESO
6	3	2"	30063	232,05	16,500
9	3	2 ½"	30093	330,78	24,000
12	3	2 ½"	30123	365,01	26,000
15	3	2 ½"	30153	402,97	28,500
18	3	2 ½"	30183	443,08	31,000
21	3	2 ½"	30213	480,18	33,000
24	3	2 ½"	30243	517,24	35,000
27	3	2 ½"	30273	556,37	37,000
30	3	2 ½"	30303	591,64	39,500
33	3	3"	30333	753,86	55,000
36	3	3"	30363	803,15	58,000
39	3	3"	30393	856,06	62,000
42	3	3"	30423	903,21	65,500
45	3	3"	30453	950,23	69,000

INCLUIDO KIT DE MONTAJE

**BATERIAS ACERO INOXIDABLE – MODELO CIRCUITO CERRADO 2 FILAS**



PLETINAS	FILAS	Ø	PULGADAS	REF.	EUROS	PESO
4	2	63	2"	INOX20042	280,88	4,700
6	2	63	2"	INOX20062	308,58	5,200
8	2	63	2 ½"	INOX20082	349,77	5,900
10	2	63	2 ½"	INOX20102	385,93	6,700
12	2	63	2 ½"	INOX20122	416,88	7,700
14	2	63	2 ½"	INOX20142	447,86	8,100
16	2	63	2 ½"	INOX20162	478,84	9,200
18	2	63	2 ½"	INOX20182	495,63	9,700
20	2	63	2 ½"	INOX20202	540,81	10,800
22	2	63	2 ½"	INOX20222	571,80	11,500
24	2	63	2 ½"	INOX20242	604,65	12,000
26	2	63	2 ½"	INOX20262	635,64	12,700
28	2	63	2 ½"	INOX20282	666,62	13,800
30	2	63	2 ½"	INOX20302	697,60	14,300

INCLUIDO KIT DE MONTAJE

PVP IVA no incluido. Solo para profesionales • Los precios de este catálogo-tarifa están sujetos a posibles modificaciones por el incremento continuo en las materias primas y el cambio de tarifas de nuestros proveedores • Este catálogo-tarifa lleva solamente una pequeña parte de productos de cada proveedor. Para otros productos, consúltenos o infórmese a través de la página web correspondiente.

23/01B

**BATERIAS ACERO INOXIDABLE – MODELO CIRCUITO CERRADO 3 FILAS**



PLETINAS	FILAS	Ø	PULGADAS	REF.	EUROS	PESO
6	3	63	2"	INOX30063	403,05	7,500
9	3	63	2 ½"	INOX30093	445,17	8,200
12	3	63	2 ½"	INOX30123	487,30	9,500
15	3	63	2 ½"	INOX30153	529,54	10,500
18	3	63	2 ½"	INOX30183	574,44	11,500
21	3	63	2 ½"	INOX30213	617,98	12,800
24	3	63	2 ½"	INOX30243	660,77	13,900
27	3	63	2 ½"	INOX30273	703,47	15,000
30	3	63	2 ½"	INOX30303	747,40	16,100
33	3	75	2 ½"	INOX30333	956,49	21,300
36	3	75	2 ½"	INOX30363	1.010,92	23,200
39	3	75	2 ½"	INOX30393	1.088,90	25,100
42	3	75	2 ½"	INOX30423	1.143,32	27,000
45	3	75	2 ½"	INOX30453	1.221,31	28,800

INCLUIDO KIT DE MONTAJE

**BATERIAS POLIPROPILENO – MODELO CIRCUITO CERRADO 2 FILAS**

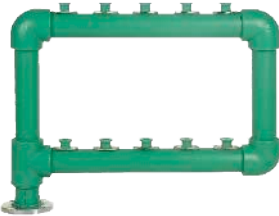

PLETINAS	FILAS	Ø	PULGADAS	REF.	EUROS	PESO
4	2	63	2"	PPR71042	127,21	7,800
6	2	63	2"	PPR71062	135,83	8,600
8	2	75	2 ½"	PPR71082	183,31	13,900
10	2	75	2 ½"	PPR71102	193,34	14,900
12	2	75	2 ½"	PPR71122	214,63	15,900
14	2	75	2 ½"	PPR71142	232,89	16,900
16	2	75	2 ½"	PPR71162	243,75	18,300
18	2	75	2 ½"	PPR71182	254,61	18,900
20	2	75	2 ½"	PPR71202	265,46	19,900
22	2	75	2 ½"	PPR71222	280,03	20,900
24	2	75	2 ½"	PPR71242	290,89	21,900
26	2	75	2 ½"	PPR71262	301,74	22,900
28	2	75	2 ½"	PPR71282	316,31	23,900
30	2	75	2 ½"	PPR71302	327,17	24,900

INCLUIDO KIT DE MONTAJE

**BATERIAS POLIPROPILENO – MODELO CIRCUITO CERRADO 3 FILAS**



PLETINAS	FILAS	Ø	PULGADAS	REF.	EUROS	PESO
6	3	63	2"	PPR72063	182,75	16,400
9	3	75	2 ½"	PPR72093	251,16	17,600
12	3	75	2 ½"	PPR72123	267,45	18,800
15	3	75	2 ½"	PPR72153	283,73	20,000
18	3	75	2 ½"	PPR72183	303,73	21,200
21	3	75	2 ½"	PPR72213	320,01	22,400
24	3	75	2 ½"	PPR72243	336,30	23,600
27	3	75	2 ½"	PPR72273	352,59	24,800
30	3	75	2 ½"	PPR72303	368,87	25,000
33	3	90	3"	PPR72333	546,25	28,100
36	3	90	3"	PPR72363	566,71	29,000
39	3	90	3"	PPR72393	587,17	29,900
42	3	90	3"	PPR72423	607,63	30,800
45	3	90	3"	PPR72453	628,09	31,700

INCLUIDO KIT DE MONTAJE

PVP IVA no incluido. Solo para profesionales • Los precios de este catálogo-tarifa están sujetos a posibles modificaciones por el incremento continuo en las materias primas y el cambio de tarifas de nuestros proveedores • Este catálogo-tarifa lleva solamente una pequeña parte de productos de cada proveedor. Para otros productos, consúltenos o infórmese a través de la página web correspondiente.

**ENTRADA FIJA DN 13-15**

DISPOSITIVO ANTIRRETORNO	SI	NO	REF:	EUROS	UNID. EMBALAJE	PESO UNID.
	<input checked="" type="checkbox"/>		100001	15,24	30	0,400

**ENTRADA FIJA DN 20**

DISPOSITIVO ANTIRRETORNO	SI	NO	REF:	EUROS	UNID. EMBALAJE	PESO UNID.
	<input checked="" type="checkbox"/>		100011	19,50	30	0,600

INCLUYE MANGUITO - Y CON OPCIÓN MANETA DE LATÓN - CONSULTAR

**ENTRADA ORIENTABLE DN 13-15**

DISPOSITIVO ANTIRRETORNO	SI	NO	REF:	EUROS	UNID. EMBALAJE	PESO UNID.
	<input checked="" type="checkbox"/>		101001	16,14	30	0,500

**ENTRADA ORIENTABLE DN 20**

DISPOSITIVO ANTIRRETORNO	SI	NO	REF:	EUROS	UNID. EMBALAJE	PESO UNID.
	<input checked="" type="checkbox"/>		101011	22,02	30	0,700

INCLUYE MANGUITO - Y CON OPCIÓN MANETA DE LATÓN - CONSULTAR

**SALIDA DN 13-15**

DISPOSITIVO ANTIRRETORNO	SI	NO	REF:	EUROS	UNID. EMBALAJE	PESO UNID.
	<input checked="" type="checkbox"/>		103001	11,02	50	0,300

**SALIDA DN 20**

DISPOSITIVO ANTIRRETORNO	SI	NO	REF:	EUROS	UNID. EMBALAJE	PESO UNID.
	<input checked="" type="checkbox"/>		103011	18,95	40	0,550

INCLUYE MANGUITO - Y CON OPCIÓN MANETA DE LATÓN - CONSULTAR

**SALIDA CON PURGA DN 13-15**

DISPOSITIVO ANTIRRETORNO	SI	NO	REF:	EUROS	UNID. EMBALAJE	PESO UNID.
	<input checked="" type="checkbox"/>		103006	19,86	40	0,550

**SALIDA CON PURGA DN 20**

DISPOSITIVO ANTIRRETORNO	SI	NO	REF:	EUROS	UNID. EMBALAJE	PESO UNID.
	<input checked="" type="checkbox"/>		103016	26,20	25	0,800

INCLUYE MANGUITO - Y CON OPCIÓN MANETA DE LATÓN - CONSULTAR

**ENTRADA ORIENTABLE DN 20 CON MANGUITO 3/4'' - 7/8'' - 1''**

DISPOSITIVO ANTIRRETORNO	SI	NO	REF:	EUROS	UNID. EMBALAJE	PESO UNID.
		<input checked="" type="checkbox"/>	BT101011	23,13	32	0,550

INCLUYE MANGUITO - Y CON OPCIÓN MANETA DE LATÓN - CONSULTAR

**SALIDA BATERÍA CON PURGA DN 20 CON MANGUITO 3/4'' - 1''**

DISPOSITIVO ANTIRRETORNO	SI	NO	REF:	EUROS	UNID. EMBALAJE	PESO UNID.
	<input checked="" type="checkbox"/>		BT102011	18,96	32	0,500

INCLUYE MANGUITO - Y CON OPCIÓN MANETA DE LATÓN - CONSULTAR

**ENTRADA ORIENTABLE DN 15 CON RACOR 3/4'' - 7/8''**

DISPOSITIVO ANTIRRETORNO	SI	NO	REF:	EUROS	UNID. EMBALAJE	PESO UNID.
		<input checked="" type="checkbox"/>	111001	17,07	50	0,400

INCLUYE RACOR









**SALIDA DN 15 CON PURGA Y RACOR 3/4''**

DISPOSITIVO ANTIRRETORNO	SI	NO	REF:	EUROS	UNID. EMBALAJE	PESO UNID.
	<input checked="" type="checkbox"/>		113009	12,36	50	0,240

INCLUYE RACOR

# DISEÑO Y FABRICACIÓN A MEDIDA BATERÍAS Y COLECTORES

## EL SISTEMA REPOLEN

-  ATÓXICO
-  TIENE UNA ALTA RESISTENCIA A LA PRESIÓN
-  MAGNÍFICO AISLANTE ELÉCTRICO
-  MUY BAJA Celeridad
-  PROPIEDADES AISLANTES ACÚSTICAS
-  GRAN FACILIDAD DE MONTAJE
-  POCA PÉRDIDA DE CALOR

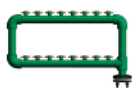

ESTÁNDAR

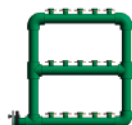

LATERAL INVERTIDA



INVERTIDA



LATERAL SUPERIOR

code	nº filas	servicios	dn tubería (mm)
851750204	2	4	75
851750206	2	6	75
851750208	2	8	75
851750210	2	10	75
851750212	2	12	75
851750214	2	14	75
851750216	2	16	75
851750218	2	18	75
851750220	2	20	75
851750222	2	22	75
851750224	2	24	75
851750226	2	26	75
851750228	2	28	75
851750230	2	30	75
851750306	3	6	75

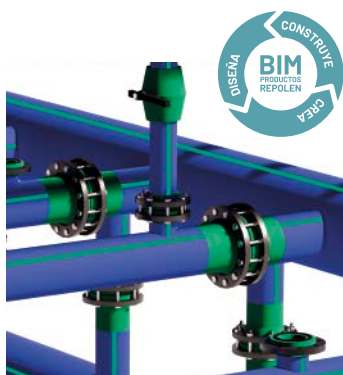

-  ACS
-  AFS
-  Agricultura
-  Agua refrigerada
-  Agua regenerada
-  Aire comprimido
-  Calefacción
-  Climatización
-  Ganadería
-  Geotermia
-  Grupos de presión
-  Industria
-  Instalaciones deportivas
-  Instalaciones en exterior
-  Instalaciones en interior
-  Minería
-  Naval
-  Obra civil
-  Piscinas
-  Químicos

**VÁLVULA DE ESFERA VISTA CHICAGO**

Ref. GESCO	Descripción	PVP C Gesco Plus
34401	1/2" ROSCAR H-H GESCO	6,326
34402	3/4" ROSCAR H-H GESCO	9,341
34403	1" ROSCAR H-H GESCO	14,112
34404	1 1/4" ROSCAR H-H GESCO	22,205
34405	1 1/2" ROSCAR H-H GESCO	33,312
34406	2" ROSCAR H-H GESCO	45,917

**VÁLVULA DE ESFERA EMPOTRAR KANSAS**

35302	SOLDAR 15 GESCO	12,518
35303	SOLDAR 18 GESCO	12,518
35304	SOLDAR 22 GESCO	16,339
35306	1/2" ROSCAR H-H GESCO	12,154
35307	3/4" ROSCAR H-H GESCO	14,784
35308	CJTO. ACC. MANETA CROMADA GESCO	5,990

**GRIFO CURVO O DE JARDÍN ARIZONA**

35020	1/2"x3/4" GESCO	7,392
35021	3/4"x1" GESCO	10,042

**VÁLVULA DE RETENCIÓN NY**

10333	1/2" GESCO	6,970
10334	3/4" GESCO	9,619
10335	1" GESCO	12,557
10336	1 1/4" GESCO	18,835
10337	1 1/2" GESCO	28,022
10338	2" GESCO	42,672
10339	2 1/2" GESCO	70,810
10340	3" GESCO	100,973



**A-80 |**

**A-80 MAC | Mando NOVA METAL - PN16 M-M Roscar**



CÓDIGO	MEDIDA	TUERCA	ACABADO			PRECIO
NOV76MAC	1/2M - 3/8M	SIN TUERCA	CROMO	2	100	8,58 €
NOV91MAC	1/2M - 1/2M	SIN TUERCA	CROMO	2	100	9,20 €

Rango de temperaturas: 0 – 95° | Material del cuerpo: Latón.

**A-80 MAC LARGA | Mando NOVA METAL - PN16 M-M Roscar**



CÓDIGO	MEDIDA	TUERCA	ACABADO			PRECIO
NOV88MAC	1/2M - 3/8M	SIN TUERCA	CROMO	2	42	10,00 €

Rango de temperaturas: 0 – 95° | Material del cuerpo: Latón.

**A-80 TWIN | Mando NOVA ABS - PN10 Roscar**



CÓDIGO	MEDIDA	TUERCA	ACABADO			PRECIO
CO4102	1/2M - 3/8M + 3/8M	SIN TUERCA	CROMO	1	42	24,42 €
CO4103 (*)	1/2M - 3/8M + 3/8M	SIN TUERCA	CROMO	1	42	26,36 €

Rango de temperaturas: 0 – 95° | Material del cuerpo: Latón.

**4 Posiciones - 1 Mando**

**KIT THERMO | Válvula gran caudal X-FLOW - PN16 M-M Roscar  
Codo monoblock con plafón M-M**



CÓDIGO	MEDIDA	TUERCA	ACABADO			PRECIO
KTS4MAC	1/2M - 1/2M	TUERCA CORTA	CROMO	1	50	14,87 €

CÓDIGO	MEDIDA	ARTÍCULO			PRECIO
NOV54MAC	1/2M - 1/2M	VÁLVULA X-FLOW	1	50	10,18 €
B3160	1/2M - 1/2M	CODO MONOBLOCK	25	50	6,54 €

Rango de temperaturas: 0 – 95° | Material del cuerpo: Latón.

**Válvula de seguridad THERMO | M-H Roscar - STOP**



(\*) Presión de apertura 9 bar  
(\*\*) Presión de apertura 6 bar

CÓDIGO	MEDIDA	ACABADO		PRECIO
504510 (*)	1/2M - 1/2M	CROMO	68	7,00 €
504506 (**)	1/2M - 1/2M	CROMO	68	7,00 €

Rango de temperaturas: 0 – 95° | Material del cuerpo: Latón.

**A-80 LIPSTICK | Válvula de DISEÑO - PN16 M-M Roscar**



CÓDIGO	MEDIDA	TUERCA	ACABADO			PRECIO
202511	1/2M - 3/8M	SIN TUERCA	NEGRO MATE	1	42	40,67 €
202514	1/2M - 1/2M	SIN TUERCA	NEGRO MATE	1	42	42,84 €
202501	1/2M - 3/8M	SIN TUERCA	CROMO PULIDO EXTRA	1	42	26,75 €
202504	1/2M - 1/2M	SIN TUERCA	CROMO PULIDO EXTRA	1	42	28,30 €

Rango de temperaturas: 0 – 95° | Material del cuerpo: Latón.

**KIT LIPSTICK - PN10 M-M - Lipstick Negra + Flexible Negro H-H**



CÓDIGO	MEDIDA	ACABADO			PRECIO
FVL011	3/8H - 3/8H - 25CM	NEGRO MATE	1	20	42,59 €
FVL011	3/8H - 3/8H - 30CM	NEGRO MATE	1	20	42,74 €
FVL010 (*)	1/2H - 3/8H - 40CM	NEGRO MATE	1	20	43,00 €

Rango de temperaturas: 0 – 70° | Material del cuerpo: Latón.  
(\*) Embellecedor del flexible solo en conexión de 3/8.  
\*Tarifas en vigor desde 04/05/2020

PVP IVA no incluido. Solo para profesionales • Los precios de este catálogo-tarifa están sujetos a posibles modificaciones por el incremento continuo en las materias primas y el cambio de tarifas de nuestros proveedores • Este catálogo-tarifa lleva solamente una pequeña parte de productos de cada proveedor. Para otros productos, consúltenos o infórmese a través de la página web correspondiente.

## LAVADORA |

### ConeKta | Mando NOVA METAL - Tuerca loca PN16 M-M Roscar



CÓDIGO	MEDIDA	TUERCA	ACABADO			PRECIO
280015	3/8TL - 3/4M x 3/8M	TUERCA LOCA	CROMO	1	84	15,32 €

Rango de temperaturas: 0 — 95° | Material del cuerpo: Latón.

**Obtén un punto rápido de conexión 3/4 con nuestra Conekta.**

Una salida adicional sin esfuerzo.

### L-85 MAC | Mando NOVA METAL - PN16 M-M Roscar



CÓDIGO	MEDIDA	TUERCA	ACABADO			PRECIO
728MN	1/2M - 3/4M	SIN TUERCA	CROMO	1	60	9,84 €

Rango de temperaturas: 0 — 95° | Material del cuerpo: Latón.

### COMBI MAC | Mando NOVA METAL - PN16 Roscar



(\*) Retención en la salida de 3/4

(\*\*) Retención en la salida de 3/8 y 3/4

CÓDIGO	MEDIDA	TUERCA	ACABADO			PRECIO
COMB5MAC	1/2M - 3/4M x 3/8M	SIN TUERCA	CROMO	1	20	23,33 €
COMB7MAC (*)	1/2M - 3/4M x 3/8M	SIN TUERCA	CROMO	1	40	26,94 €
COMB10MAC	1/2M - 1/2M x 3/8-10	ESTÁNDAR	CROMO	1	40	26,71 €
COMB15MAC	1/2M - 1/2M x 1/2M	ESTÁNDAR	CROMO	1	40	23,56 €

Rango de temperaturas: 0 — 95° | Material del cuerpo: Latón.

### L-86 | Mando VERTICAL NOVA ABS - PN16 Roscar



CÓDIGO	MEDIDA	ACABADO			PRECIO
00729AC	1/2M - 1/2M	CROMO	1	100	10,20 €

Rango de temperaturas: 0 — 95° | Material del cuerpo: Latón.



## GRIFOS |

### Grifo LIFE by Ferrer



Grifo fabricado en polímeros técnicos de alta resistencia con sistema de protección contra la radiación solar para maximizar la vida del grifo.

CÓDIGO	MEDIDA			PRECIO
105510	1/2M - Enchufe rápido 1/2M	1	12	12,49 €

Rango de temperaturas: 0 — 95° | Material del cuerpo: Plástico.

### Grifo NANO DOBLE | PN16 - Mando verde



CÓDIGO	MEDIDA	ACABADO			PRECIO
00472	1/2M - 3/4M x 3/4M-15	CROMO	1	30	17,92 €

Rango de temperaturas: 0 — 95° | Material del cuerpo: Latón.

Cuerpo cromado compacto de una sola pieza

\*Tarifas en vigor desde 04/05/2020

PVP IVA no incluido. Solo para profesionales • Los precios de este catálogo-tarifa están sujetos a posibles modificaciones por el incremento continuo en las materias primas y el cambio de tarifas de nuestros proveedores • Este catálogo-tarifa lleva solamente una pequeña parte de productos de cada proveedor. Para otros productos, consúltenos o infórmese a través de la página web correspondiente.





## GRIFOS |

**Grifo VINTAGE | PN16 Pulido extra**

CÓDIGO	MEDIDA	ACABADO			PRECIO
105001	1/2M - Enchufe rápido 1/2M	CROMO PULIDO EXTRA	1	6	38,29 €

Rango de temperaturas: 0 — 90° | Material del cuerpo: Latón.

**Grifo CURVO - Conexión rápida | PN16 Roscar - Mando palanca**

CÓDIGO	MEDIDA	ACABADO			PRECIO
00415B	1/2M - Enchufe rápido 3/4M	CROMO	15	45	16,44 €
415BINOX	1/2M - Enchufe rápido 3/4M	CROMO - PALANCA INOX	15	45	18,66 €

Rango de temperaturas: 0 — 90° | Material del cuerpo: Latón.

**Grifo CURVO | PN16 Roscar - Mando palanca**

CÓDIGO	MEDIDA	ACABADO			PRECIO
00425	1/2M - 1/2M x 15	CROMO	15	45	14,48 €
00426	1/2M - 3/4M x 20	CROMO	15	45	14,84 €
00427	3/4M - 3/4M x 20	CROMO	10	30	20,13 €
00428	1M - 1M x 25	CROMO	6	18	29,00 €

Rango de temperaturas: 0 — 90° | Material del cuerpo: Latón.

**Grifo CURVO | PN16 Roscar - Mando palanca INOX**

CÓDIGO	MEDIDA	ACABADO			PRECIO
PG413	1/2M - 1/2M x 15	CROMO	15	45	14,48 €
PG413	1/2M - 3/4M x 20	CROMO	15	45	14,84 €

Rango de temperaturas: 0 — 90° | Material del cuerpo: Latón.



## TAJO 2000 |

**TAJO 2000 Antical | PN50 - Mando palanca INOX**

CÓDIGO	MEDIDA	ACABADO			PRECIO
00005AC	1/2H - 1/2H	CROMO	25	50	16,05 €
00006AC	3/4H - 3/4H	CROMO	20	40	22,06 €
00007AC	1H - 1H	CROMO	10	20	31,88 €
00008AC	1 1/4H - 1 1/4H	CROMO	6	12	49,12 €
00009AC	1 1/2H - 1 1/2H	CROMO	4	8	73,54 €
00010AC	2H - 2H	CROMO	2	4	105,52 €
00011AC	2 1/2H - 2 1/2H	CROMO	2	4	179,69 €

Rango de temperaturas: -20 — 140° | Material del cuerpo: Latón.

**TAJO 2000 | PN50 Roscar - Mando palanca INOX**

CÓDIGO	MEDIDA	ACABADO			PRECIO
00003	1/4H - 1/4H	CROMO	10	60	12,15 €
00004	3/8H - 3/8H	CROMO	10	60	12,15 €
00005	1/2H - 1/2H	CROMO	25	50	13,05 €
00006	3/4H - 3/4H	CROMO	20	40	18,84 €
00007	1H - 1H	CROMO	10	20	28,29 €
00008	1 1/4H - 1 1/4H	CROMO	6	12	43,31 €
00009	1 1/2H - 1 1/2H	CROMO	4	8	67,56 €
00010	2H - 2H	CROMO	2	4	99,10 €
00011	2 1/2H - 2 1/2H	CROMO	2	4	170,00 €

Rango de temperaturas: -20 — 140° | Material del cuerpo: Latón.

\*Tarifas en vigor desde 04/05/2020

PVP IVA no incluido. Solo para profesionales • Los precios de este catálogo-tarifa están sujetos a posibles modificaciones por el incremento continuo en las materias primas y el cambio de tarifas de nuestros proveedores • Este catálogo-tarifa lleva solamente una pequeña parte de productos de cada proveedor. Para otros productos, consúltenos o infórmese a través de la página web correspondiente.



## TAJO 2000

### TAJO 2000 | PN50 Soldar - Mando palanca INOX

 METAL  
HANDLE

 Ni  
FREE

CÓDIGO	MEDIDA	ACABADO			PRECIO
00262	15 - 15	CROMO	25	50	14,37 €
00264	18 - 18	CROMO	25	50	14,37 €
00265	22 - 22	CROMO	15	30	20,22 €
00266	28 - 28	CROMO	10	20	29,22 €
00267	35 - 35	CROMO	6	12	52,08 €

Rango de temperaturas: -20 — 140° | Material del cuerpo: Latón.



## TURIA

### TURIA | PN40 H-H Roscar - Mando palanca Negra - Funda Roja

 METAL  
HANDLE

CÓDIGO	MEDIDA	ACABADO			PRECIO
0120008	1/4H - 1/4H	CROMO	10	60	11,17 €
0120308	3/8H - 3/8H	CROMO	10	60	11,18 €
0120508	1/2H - 1/2H	CROMO	25	50	9,31 €
0120708	3/4H - 3/4H	CROMO	20	40	13,37 €
0120908	1H - 1H	CROMO	10	20	19,72 €
0121108	1 1/4H - 1 1/4H	CROMO	6	12	34,82 €
0121308	1 1/2H - 1 1/2H	CROMO	4	8	53,60 €
0121408	2H - 2H	CROMO	2	4	77,29 €
0121508	2 1/2H - 2 1/2H	CROMO	2	4	164,85 €

Rango de temperaturas: -20 — 140° | Material del cuerpo: Latón.

### TURIA | PN40 M-H Roscar - Mando palanca Negra - Funda Roja

 METAL  
HANDLE

CÓDIGO	MEDIDA	ACABADO			PRECIO
0112308	1/4M - 1/4H	CROMO	10	60	13,28 €
0112508	3/8M - 3/8H	CROMO	10	60	13,28 €
0112708	1/2M - 1/2H	CROMO	25	50	13,84 €
0112908	3/4M - 3/4H	CROMO	20	40	19,75 €
0113108	1M - 1H	CROMO	10	20	29,21 €

Rango de temperaturas: -20 — 140° | Material del cuerpo: Latón.

### TURIA | PN40 H-H Roscar - Mariposa roja

 METAL  
HANDLE

CÓDIGO	MEDIDA	ACABADO			PRECIO
0120408	3/8H - 3/8H	CROMO	10	60	9,67 €
0121008	1H - 1H	CROMO	10	20	20,25 €

Rango de temperaturas: -20 — 140° | Material del cuerpo: Latón.

### TURIA | PN40 M-H Roscar - Mariposa roja

 METAL  
HANDLE

CÓDIGO	MEDIDA	ACABADO			PRECIO
0112408	1/4M - 1/4H	CROMO	10	60	13,48 €
0112608	3/8M - 3/8H	CROMO	10	60	13,48 €
0112808	1/2M - 1/2H	CROMO	25	50	14,06 €
0113008	3/4M - 3/4H	CROMO	20	40	19,96 €
0113208	1M - 1H	CROMO	10	20	29,47 €

Rango de temperaturas: -20 — 140° | Material del cuerpo: Latón.

\*Tarifas en vigor desde 04/05/2020

PVP IVA no incluido. Solo para profesionales • Los precios de este catálogo-tarifa están sujetos a posibles modificaciones por el incremento continuo en las materias primas y el cambio de tarifas de nuestros proveedores • Este catálogo-tarifa lleva solamente una pequeña parte de productos de cada proveedor. Para otros productos, consúltenos o infórmese a través de la página web correspondiente.



## NILEI

### NILE | PN25 M-M Roscar - Mariposa roja



METAL  
HANDLE

CÓDIGO	MEDIDA	ACABADO			PRECIO
160101	1/4H - 1/4H	NÍQUEL	30	60	4,28 €
160102	3/8H - 3/8H	NÍQUEL	30	60	4,28 €
160103	1/2H - 1/2H	NÍQUEL	25	50	4,92 €
160503 (*)	1/2H - 1/2H	NÍQUEL	25	50	5,06 €
160104	3/4H - 3/4H	NÍQUEL	20	40	7,31 €
160504 (*)	3/4H - 3/4H	NÍQUEL	20	40	7,55 €
160105	1H - 1H	NÍQUEL	10	20	10,85 €
160505 (*)	1H - 1H	NÍQUEL	10	20	11,20 €
160106	1 1/4H - 1 1/4H	NÍQUEL	6	12	17,63 €
160107	1 1/2H - 1 1/2H	NÍQUEL	4	8	26,71 €

(\*) Tuerca prensa

Rango de temperaturas: -20 — 80° | Material del cuerpo: Latón.

### NILE | PN25 H-H Roscar - Mariposa



METAL  
HANDLE

CÓDIGO	MEDIDA	ACABADO			PRECIO
163103	1/2M - 1/2H	NÍQUEL	25	50	4,92 €
163104	3/4M - 3/4H	NÍQUEL	20	40	7,31 €
163105	1M - 1H	NÍQUEL	10	20	10,85 €

Rango de temperaturas: -20 — 80° | Material del cuerpo: Latón.

### NILE | PN25 M-H Roscar - Mariposa



METAL  
HANDLE

CÓDIGO	MEDIDA	ACABADO			PRECIO
163603	1/2M - 1/2H	NÍQUEL	25	50	5,05 €
163604	3/4M - 3/4H	NÍQUEL	20	40	7,50 €
163605	1M - 1H	NÍQUEL	10	20	11,21 €

Rango de temperaturas: -20 — 80° | Material del cuerpo: Latón.



## TEXASI

### TEXAS empotrar | PN30 H-H Roscar



Ni  
FREE

CÓDIGO	MEDIDA	ACABADO			PRECIO
36105	1/2H - 1/2H	LATÓN	5	20	13,40 €
36110	3/4H - 3/4H	LATÓN	5	20	18,67 €
36115	1H - 1H	LATÓN	5	20	23,65 €

Rango de temperaturas: -20 — 120° | Material del cuerpo: Latón.

### TEXAS empotrar | PN30 H-H Soldar



Ni  
FREE

CÓDIGO	MEDIDA	ACABADO			PRECIO
36215	15 - 15	LATÓN	5	20	13,59 €
36225	18 - 18	LATÓN	5	20	13,59 €
36230	22 - 22	LATÓN	5	20	19,16 €

Rango de temperaturas: -20 — 80° | Material del cuerpo: Latón.

### TEXAS | Mando oculto



METAL  
HANDLE

CÓDIGO	ACABADO			PRECIO
08250	PULIDO EXTRA	5	20	7,15 €
08250N	NEGRO	5	20	7,15 €
08250B	BLANCO	5	20	7,15 €

### TEXAS | Mando palanca con plafón



METAL  
HANDLE



CÓDIGO	ACABADO			PRECIO
08230	PULIDO EXTRA	5	20	13,72 €
08230N	NEGRO	5	20	14,60 €
08230B	BLANCO	5	20	14,60 €

\*Tarifas en vigor desde 04/05/2020

PVP IVA no incluido. Solo para profesionales • Los precios de este catálogo-tarifa están sujetos a posibles modificaciones por el incremento continuo en las materias primas y el cambio de tarifas de nuestros proveedores • Este catálogo-tarifa lleva solamente una pequeña parte de productos de cada proveedor. Para otros productos, consúltenos o infórmese a través de la página web correspondiente.



TER |

**TER | PN5 M-M - Roscar Mando palanca**

 METAL  
HANDLE

 Ni  
FREE

CÓDIGO	MEDIDA	ACABADO	CERTIFICADO			PRECIO
00516	1/2M - 1/2M	LATÓN			25 50	12,67 €
00501	3/4M - 3/4M	LATÓN			20 40	14,20 €
00503	1M - 1M	LATÓN			15 30	20,40 €
00505	1 1/4M - 1 1/4M	LATÓN			8 16	35,27 €
00507	1 1/2M - 1 1/2M	LATÓN			4 8	55,33 €
00508	2M - 2M	LATÓN			2 4	123,39 €
00509	2 1/2M - 2 1/2M	LATÓN			2 4	229,67 €

Rango de temperaturas: -40 — 60° | Material del cuerpo: Latón.

**TER | PN5 M-M - Roscar mariposa**

 METAL  
HANDLE

 Ni  
FREE

CÓDIGO	MEDIDA	ACABADO	CERTIFICADO			PRECIO
00517	1/2M - 1/2M	LATÓN			25 50	12,99 €
00502	3/4M - 3/4M	LATÓN			20 40	14,52 €
00504	1M - 1M	LATÓN			15 30	20,79 €
00506	1 1/4M - 1 1/4M	LATÓN			8 16	36,33 €

Rango de temperaturas: -40 — 60° | Material del cuerpo: Latón.



V-82 - V-83 |

**V-82 | PN5 M-M - Roscar**

 METAL  
HANDLE

CÓDIGO	MEDIDA	CERTIFICADO			PRECIO
00907	1/2M - 1/2M			1 45	11,92 €
00908	M20X150 - M20X150			1 45	11,92 €

Rango de temperaturas: -40 — 60° | Material del cuerpo: Latón.

**Mando con bloqueo de seguridad**
**V-83 | PN5 M-M - Roscar**

 METAL  
HANDLE

CÓDIGO	MEDIDA	CERTIFICADO			PRECIO
00601	3/4M - 3/4M			1 28	17,96 €
00610	3/4M - 3/4M			1 28	20,29 €

Rango de temperaturas: -40 — 60° | Material del cuerpo: Latón.

**Mando con bloqueo de seguridad**
**V-82 | PN5 M-M - Soldar**

 METAL  
HANDLE

CÓDIGO	MEDIDA	TUERCA	CERTIFICADO			PRECIO
00905	10 - 10	M16 X 150			1 45	14,46 €
M0905	10 - 10	M18 X 150			1 45	18,13 €
00911	12 - 12	M18 X 150			1 45	18,56 €

Rango de temperaturas: -40 — 60° | Material del cuerpo: Latón.

**Mando con bloqueo de seguridad**

\*Tarifas en vigor desde 04/05/2020

PVP IVA no incluido. Solo para profesionales • Los precios de este catálogo-tarifa están sujetos a posibles modificaciones por el incremento continuo en las materias primas y el cambio de tarifas de nuestros proveedores • Este catálogo-tarifa lleva solamente una pequeña parte de productos de cada proveedor. Para otros productos, consúltenos o infórmese a través de la página web correspondiente.

## 1. VÁLVULAS DE LATÓN

Las válvulas **ATUSA** han ido evolucionando en el paso de los años, adecuándose a las exigencias de los diferentes mercados internacionales y cumpliendo igualmente con las normativas europeas vigentes. Válvulas de esfera, válvulas de compuerta y asiento, válvulas de retención, de fondo y filtros, válvulas de seguridad así como reductores de presión.

## 2. VÁLVULAS DE FUNDICIÓN

Los sectores de saneamiento y aguas residuales, riego y climatización son aquellos sobre los que **ATUSA** orienta el desarrollo de sus productos. En este sentido, a esta familia ya consolidada de productos de fundición en el que se incluyen válvulas de paso, de retención, filtros, válvulas de fondo y de mariposa, hay que añadir novedades orientadas al sector de las conducciones de fluidos.

## 3. VÁLVULAS ACTUADAS

Dentro de este campo presentamos una amplia gama de actuadores neumáticos rotativos de cuarto de giro en sus versiones simple y doble efecto, así como actuadores eléctricos multi voltaje, todo ello acompañado de los correspondientes complementos.



LAS MÁS EXIGENTES **CERTIFICACIONES**



3.



1.



2.

PVP IVA no incluido. Solo para profesionales • Los precios de este catálogo-tarifa están sujetos a posibles modificaciones por el incremento continuo en las materias primas y el cambio de tarifas de nuestros proveedores • Este catálogo-tarifa lleva solamente una pequeña parte de productos de cada proveedor. Para otros productos, consúltenos o infórmese a través de la página web correspondiente.

Dentro de la familia de Válvulas de Latón, **ATUSA** incluye a las Conexiones Flexibles de acero inoxidable AISI 304, para instalaciones sanitarias (DN 8), para calefacción y aire acondicionado (DN 13) y para baterías de contadores y grupos de presión (DN 19-50).



LAS MÁS EXIGENTES **CERTIFICACIONES**

**VÁLVULAS DE LATÓN**



PVP IVA no incluido. Solo para profesionales • Los precios de este catálogo-tarifa están sujetos a posibles modificaciones por el incremento continuo en las materias primas y el cambio de tarifas de nuestros proveedores • Este catálogo-tarifa lleva solamente una pequeña parte de productos de cada proveedor. Para otros productos, consúltenos o infórmese a través de la página web correspondiente.

**VÁLVULAS**
**Ref. 3020**

**Válvula de esfera serie pesada**  
 PN 40. Paso total. Construcción en latón UNE-EN 12165 cromado.  
 Asientos PTFE. Extremos roscados ISO 228/1 - H-H. Temp. máx.  
 110°C. Mando manual por palanca de acero.  
 También disponible con rosca NPT (3020N)

CÓDIGO	MEDIDA	PESO		2024 PVP
3020 02	1/4"	0.127	8 - 192 - 6144	6,15
3020 03	3/8"	0.123	8 - 192 - 6144	6,15
3020 04	1/2"	0.171	8 - 128 - 4096	7,13
3020 05	3/4"	0.286	8 - 72 - 2880	10,43
3020 06	1"	0.429	6 - 36 - 1728	16,63
3020 07	1 1/4"	0.696	4 - 24 - 1152	25,55
3020 08	1 1/2"	0.985	2 - 18 - 576	35,01
3020 09	2"	1.533	2 - 12 - 384	54,30

**Ref. 3021**

**Válvula de esfera serie pesada palanca inox**  
 PN 40. Paso total. Construcción en latón UNE-EN 12165 cromado.  
 Asientos PTFE. Extremos rosca gas (BSP) H-H - ISO 228/1. Temp.  
 máx. 110°C. Mando manual por palanca de acero inoxidable AISI  
 304.

3021 02	1/4"	0.132	8 - 192 - 6144	6,99
3021 03	3/8"	0.127	8 - 192 - 6144	7,52
3021 04	1/2"	0.173	8 - 128 - 4096	8,29
3021 05	3/4"	0.286	8 - 72 - 2304	12,54
3021 06	1"	0.431	6 - 36 - 1728	18,48
3021 07	1 1/4"	0.676	4 - 32 - 1024	29,78
3021 08	1 1/2"	0.972	2 - 24 - 768	40,34
3021 09	2"	1.508	2 - 14 - 448	62,04

**Ref. 3028**

**Válvula esfera serie ligera**  
 PN 25. Paso estándar. Construcción en latón UNE-EN 12165  
 cromado. Asientos PTFE. Extremos rosca gas (BSP) H-H - ISO  
 228/1. Temp. máx. 110°C. Mando manual por palanca de acero.

3028 04	1/2"	0.128	8 - 160 - 5120	4,67
3028 05	3/4"	0.193	8 - 96 - 3072	6,85
3028 06	1"	0.314	8 - 72 - 2304	10,82
3028 07	1 1/4"	0.412	6 - 54 - 1728	14,89
3028 08	1 1/2"	0.647	2 - 32 - 1024	25,76
3028 09	2"	0.961	2 - 18 - 576	36,10
3028 10	2 1/2"	1.895	6 - 12 - 432	81,93
3028 11	3"	3.023	4 - 8 - 192	130,45
3028 12	4"	4.261	2 - 4 - 128	206,46

**Ref. 3028R**
**NEW**

**Válvula de esfera serie ligera (palanca roja)**  
 PN 25. Paso estándar. Construcción en latón UNE-EN 12165  
 cromado. Asientos de PTFE. Extremos roscados H-H - ISO 228/1.  
 Temp. máx. 110°C. Mando manual por palanca de acero.

3028R 04	1/2"	0.133	8 - 160 - 5120	4,67
3028R 05	3/4"	0.199	8 - 112 - 3584	6,85
3028R 06	1"	0.317	8 - 72 - 2304	10,82
3028R 07	1 1/4"	0.426	6 - 54 - 1728	14,89
3028R 08	1 1/2"	0.702	2 - 32 - 1024	25,76
3028R 09	2"	1.005	2 - 18 - 576	36,10

**Ref. 3026R**
**NEW**

**Válvula de esfera serie ligera (palanca roja)**  
 PN 25. Paso estándar. Construcción en latón UNE-EN 12165  
 cromado. Asientos de PTFE. Extremos roscados M-H - ISO 228/1.  
 Temp. máx. 110°C. Mando manual por palanca de acero

3026R 04	1/2"	0.146	8 - 160 - 5120	5,37
3026R 05	3/4"	0.225	8 - 96 - 3072	8,23
3026R 06	1"	0.371	8 - 72 - 2304	13,52
3026R 07	1 1/4"	0.463	6 - 54 - 1728	18,03
3026R 08	1 1/2"	0.722	2 - 32 - 1024	29,78
3026R 09	2"	1.109	2 - 18 - 576	45,06

**Ref. 3027R**
**NEW**

**Válvula de esfera serie ligera (palanca roja)**  
 PN 25. Paso estándar. Construcción en latón UNE-EN 12165  
 cromado. Asientos de PTFE. Extremos roscados M-M - ISO 228/1.  
 Temp. máx. 110°C. Mando manual por palanca de acero.

3027R 04	1/2"	0.145	8 - 160 - 5120	5,53
3027R 05	3/4"	0.223	8 - 96 - 3072	8,48
3027R 06	1"	0.381	8 - 72 - 2304	14,11

**VÁLVULAS**
**Ref. 3027P - 3027PR NEW**

● **Válvula de esfera serie ligera (3027P palomilla azul - 3027PR palomilla roja)**  
 PN 25. Paso estándar. Construcción en latón UNE-EN 12165 cromado. Asientos de PTFE. Extremos roscados M-M - ISO 228/1. Temp. máx. 110°C. Mando manual por palomilla de aluminio.

CÓDIGO	MEDIDA	PESO		2024 PVP
3027P 04	1/2"	0.125	10 - 140 - 5600	5,53
3027P 05	3/4"	0.203	6 - 84 - 3360	8,48
3027P 06	1"	0.348	5 - 60 - 1920	14,11
3027PR 04	1/2"	0.125	10 - 140 - 5600	5,53
3027PR 05	3/4"	0.203	6 - 84 - 3360	8,48
3027PR 06	1"	0.348	5 - 60 - 1920	14,11

**Ref. 3028P - 3028PR NEW**

● **Válvula de esfera serie liger (3028P palomilla azul - 3028PR palomilla roja)**  
 PN 25. Paso estándar. Construcción en latón UNE-EN 12165 cromado. Asientos de PTFE. Extremos roscados H-H - ISO 228/1. Temp. máx. 110°C. Mando manual por palomilla de aluminio.

3028P 04	1/2"	0.114	10 - 140 - 5600	4,84
3028P 05	3/4"	0.184	6 - 84 - 3360	6,98
3028P 06	1"	0.299	5 - 60 - 1920	11,44
3028PR 04	1/2"	0.114	10 - 140 - 5600	4,84
3028PR 05	3/4"	0.184	6 - 84 - 3360	6,98
3028PR 06	1"	0.299	5 - 60 - 1920	11,44

**Ref. 3029**

● **Válvula de esfera**  
 PN 25. Paso total. Construcción en latón UNE-EN 12165 cromado. Asiento PTFE. Extremos roscados H-H - ISO 228/1. Temp. máx. 110°C. Mando manual por palanca de acero.

3029 02	1/4"	0.105	10 - 200 - 6400	4,37
3029 03	3/8"	0.113	10 - 200 - 6400	4,37
3029 04	1/2"	0.152	8 - 144 - 4608	5,41
3029 05	3/4"	0.266	8 - 80 - 3200	8,89
3029 06	1"	0.388	6 - 54 - 2160	13,30
3029 07	1 1/4"	0.599	4 - 36 - 1152	21,01
3029 08	1 1/2"	0.827	2 - 24 - 768	29,90
3029 09	2"	1.311	2 - 12 - 576	47,26
3029 10	2 1/2"	2.417	4 - 8 - 288	90,66
3029 11	3"	3.863	2 - 4 - 128	146,24
3029 12	4"	6.048	4 - 128	223,03

Precios rosca NPT a consultar

**Ref. 3032**

● **Válvula de esfera con tomas laterales**  
 PN 25. Paso total. Construcción en latón UNE-EN 12165 cromado. Asientos PTFE. Extremos rosca gas (BSP) H-H - ISO 228/1. Temp. máx. 110°C. Mando manual por palanca acero. 2 tomas laterales 1/4" - 1 de ellas con tapón.

3032 04	1/2"	0.177	10 - 100 - 3200	7,56
3032 05	3/4"	0.294	8 - 80 - 2240	12,15
3032 06	1"	0.417	5 - 50 - 1600	17,09

**Ref. 3033**

● **Válvula de esfera M-M**  
 PN 25. Paso total. Construcción en latón UNE-EN 12165 cromado. Asientos PTFE. Extremos rosca gas (BSP) M-M - ISO 228/1. Temp. máx. 110°C. Mando manual por palanca acero.

3033 04	1/2"	0.155	10 - 150 - 4800	6,80
3033 05	3/4"	0.272	8 - 72 - 2304	11,43
3033 06	1"	0.4	6 - 54 - 1728	16,30

**Ref. 3034**

● **Válvula de esfera M-H palanca azul**  
 PN 25. Paso total. Construcción en latón UNE-EN 12165 cromado. Asientos PTFE. Extremos rosca gas (BSP) M-H ISO 228/1. Temp. máx. 110°C. Mando manual por palanca de acero.

3034 02	1/4"	0.113	10 - 200 - 6400	4,84
3034 03	3/8"	0.116	10 - 180 - 7200	4,84
3034 04	1/2"	0.157	8 - 144 - 4608	5,74
3034 05	3/4"	0.277	6 - 72 - 2304	9,51
3034 06	1"	0.401	6 - 54 - 1728	14,15
3034 07	1 1/4"	0.628	4 - 36 - 1152	22,09
3034 08	1 1/2"	0.83	2 - 24 - 768	32,12
3034 09	2"	1.32	2 - 16 - 512	48,54

PVP IVA no incluido. Solo para profesionales ● Los precios de este catálogo-tarifa están sujetos a posibles modificaciones por el incremento continuo en las materias primas y el cambio de tarifas de nuestros proveedores ● Este catálogo-tarifa lleva solamente una pequeña parte de productos de cada proveedor. Para otros productos, consúltenos o infórmese a través de la página web correspondiente.



**VÁLVULAS**
**Ref. 3035 - 3037**

**Válvula de esfera (3035 palomilla azul - 3037 palomilla roja)**  
 PN 25. Paso total. Construcción en latón UNE-EN 12165 cromado. Asiento PTFE. Extremos rosca gas (BSP) H-H. ISO 228/1. Temp. máx. 110°C. Mando manual por palomilla aluminio.



CÓDIGO	MEDIDA	PESO		2024 PVP
3035 02	1/4"	0.087	12 - 216 - 8640	4,49
3035 03	3/8"	0.094	12 - 216 - 8640	4,49
3035 04	1/2"	0.125	10 - 140 - 5600	5,54
3035 05	3/4"	0.22	6 - 84 - 3360	9,00
3035 06	1"	0.343	5 - 60 - 1920	13,69
3037 02	1/4"	0.085	12 - 240 - 7200	4,49
3037 03	3/8"	0.093	12 - 240 - 7200	4,49
3037 04	1/2"	0.128	10 - 140 - 5600	5,54
3037 05	3/4"	0.22	6 - 84 - 3360	9,00
3037 06	1"	0.34	5 - 60 - 1920	13,69

**Ref. 3036 - 3038**

**Válvula de esfera (3036 palomilla azul - 3038 palomilla roja)**  
 PN 25. Paso total. Construcción en latón UNE-EN 12165 cromado. Asientos PTFE. Extremos rosca gas (BSP) M-H - ISO 228/1. Temp. máx. 110°C. Mando manual por palomilla aluminio.

3036 02	1/4"	0.095	12 - 240 - 7200	4,76
3036 03	3/8"	0.099	12 - 216 - 8640	4,76
3036 04	1/2"	0.137	8 - 128 - 6144	5,87
3036 05	3/4"	0.23	6 - 96 - 3840	9,41
3036 06	1"	0.359	5 - 60 - 1920	14,23
3038 02	1/4"	0.092	12 - 240 - 7200	4,76
3038 03	3/8"	0.096	12 - 240 - 7200	4,76
3038 04	1/2"	0.136	8 - 128 - 6144	5,87
3038 05	3/4"	0.23	6 - 96 - 3840	9,41
3038 06	1"	0.359	5 - 60 - 1920	14,23

**Ref. 3272E - 3282E**

**Válvula de esfera 3 vías para montaje actuador tipo "L"**  
 PN 25. Paso total. Construcción en latón niquelado UNE-EN 12165. Asientos PTFE. Extremos rosca gas (BSP) H ISO 228/1. Obturador esférico en 2/3 vías en forma "L" / "T". Juntas tóricas NBR. Temp. máx. 110°C. Mando manual por palanca. Conexión a actuador s/ ISO 5211.

**Válvula de esfera 3 vías para montaje actuador tipo "T"**  
 PN 25. Paso total. Construcción en latón cromado UNE-EN 12165. Asientos PTFE. Extremos rosca gas (BSP) H ISO 228/1. Obturador esférico en 2/3 vías en forma "T". Juntas tóricas NBR. Temp. máx. 110°C. Mando manual por palanca. Conexión a actuador s/ ISO 5211.

3272E 04	1/2"	0.449	4 - 60 - 1920	28,50
3272E 05	3/4"	0.681	2 - 30 - 900	43,86
3272E 06	1"	1.043	2 - 24 - 720	68,94
3282E 04	1/2"	0.448	4 - 60 - 1920	28,50
3282E 05	3/4"	0.677	2 - 30 - 900	43,86
3282E 06	1"	1.008	2 - 24 - 720	68,94

**Ref. 3096**

**Válvula de esfera mini H-H**  
 PN 16. Paso reducido. Construcción en latón cromado UNE-EN 12165. Asientos PTFE. Extremos rosca gas (BSP) H-H según ISO 228/1. Temp. máx. 110°C. Mando palomilla aluminio

3096 01	1/8"	0.051	20 - 480 - 19200	3,44
3096 02	1/4"	0.048	20 - 480 - 19200	3,44
3096 03	3/8"	0.072	15 - 240 - 11520	3,84
3096 04	1/2"	0.102	10 - 160 - 7680	4,98
3096 05	3/4"	0.174	8 - 192 - 4608	8,86

**Ref. 3097**

**Válvula esfera mini (palomilla azul)**  
 PN 16. Paso reducido. Construcción en latón cromado UNE-EN 12165. Asientos PTFE. Extremos rosca gas (BSP) M-H según ISO 228/1. Temp. máx. 110°C. Mando palomilla aluminio.

3097 01	1/8"	0.045	20 - 480 - 19200	3,44
3097 02	1/4"	0.045	20 - 480 - 15360	3,44
3097 03	3/8"	0.066	15 - 300 - 12000	3,84
3097 04	1/2"	0.095	10 - 200 - 8000	4,98
3097 05	3/4"	0.159	8 - 192 - 6912	8,86

**VÁLVULAS**
**Ref. 3081**

**Válvula esfera soldar**

PN 16. Paso total. Construcción en latón UNE-EN 12165. Asientos PTFE. Extremos para soldar. Temp. máx. 110°C. Mando manual por palanca acero.

CÓDIGO	MEDIDA	PESO		2024 PVP
3081 15	Ø15	0.127	12 - 180 - 5760	5,32
3081 18	Ø18	0.152	10 - 160 - 5760	6,09
3081 22	Ø22	0.254	8 - 88 - 2816	9,74
3081 28	Ø28	0.368	6 - 60 - 1920	14,12
3081 35	Ø35	0.581	2 - 36 - 648	24,00
3081 42	Ø42	0.859	1 - 18 - 324	36,75
3081 54	Ø54	1.43	1 - 12 - 216	59,64

**Ref. 3082**

**Válvula esfera soldar**

PN 16. Paso total. Construcción en latón según UNE-EN 12165. Asientos PTFE. Extremos para soldar. Temp. máx. 110°C. Mando manual por palomilla aluminio.

3082 15	Ø15	0.108	10 - 240 - 8640	5,16
3082 18	Ø18	0.133	8 - 192 - 6912	6,25
3082 22	Ø22	0.214	5 - 120 - 4320	9,65

**Ref. 3056**

**Válvula de esfera empotrar rosca gas**

PN 25. Paso total. Construcción en latón según UNE-EN 12165. Asientos PTFE. Extremos roscados gas (BSP) H-H ISO 228/1. Temp. máx. 110 °C.

3056 04	1/2"	0.173	15 - 120 - 4800	8,40
3056 05	3/4"	0.249	12 - 96 - 2880	11,50
3056 06	1"	0.375	1	17,69

**Ref. 3083**

**Válvula de esfera empotrar soldar**

PN 16. Paso total. Construcción en latón según UNE-EN 12165. Asientos PTFE. Extremos para soldar. Temp. máx. 110°C.

3083 15	Ø15	0.151	12 - 144 - 4608	8,04
3083 18	Ø18	0.177	8 - 128 - 4096	8,58
3083 22	Ø22	0.249	10 - 80 - 2880	12,14

**Ref. 3183**

**Válvulas empotrar tubería Pex y Multicapa con casquillos de prensar**

PN 25. Paso estándar. Construcción en latón cromado según UNE-EN 12165. Asientos PTFE. Casquillos de prensar de acero inoxidable AISI 304. Anillo anti electrolisis. Juntas EPDM. Temp. máx. 110°C.

3183 16	Ø16 x 2	0.18	12 - 120 - 3840	8,70
3183 20	Ø20 x 2	0.22	8 - 80 - 2560	10,41
3183 25	Ø25 x 2,5	0.335	8 - 64 - 2048	15,24

**Ref. 3184**

**Válvula empotrar en "U" tubería Pex y Multicapa con casquillos de prensar**

PN 25. Paso estándar. Construcción en latón cromado según UNE-EN 12165. Asientos PTFE. Casquillos de prensar de acero inoxidable AISI 304. Anillo anti electrolisis. Juntas EPDM. Temp. máx. 110°C.

3184 20	Ø20 x 2	0.304	6 - 60 - 1920	17,92
3184 25	Ø25 x 2,5	0.477	4 - 40 - 1280	29,37

**Ref. K3054**

**Kit mando con florón 2 piezas**

Maneta adaptable a todas las medidas de nuestras válvulas 3056, 3083, 3183, 3183B, 3184 y 3184B. Construcción de maneta y florón en zamak y adaptador de latón, acabado cromado pulido. Con refuerzo en el aro de sujeción al grafilado del eje. Incluye juego de tapones rojo y azul.

K3054	1/2"	0.134	15 - 135 - 3240	8,38
-------	------	-------	-----------------	------

PVP IVA no incluido. Solo para profesionales • Los precios de este catálogo-tarifa están sujetos a posibles modificaciones por el incremento continuo en las materias primas y el cambio de tarifas de nuestros proveedores • Este catálogo-tarifa lleva solamente una pequeña parte de productos de cada proveedor. Para otros productos, consúltenos o infórmese a través de la página web correspondiente.

**VÁLVULAS**
**Ref. M3057**

● **Maneta con florón**  
 Maneta adaptable a todas las medidas de nuestras válvulas 3056, 3083, 3183, 3183B, 3184 y 3184B. Construcción de maneta y florón en zamak, acabado cromado y pulido. Con refuerzo en el aro de sujeción al grafilado del eje. Incluye juego de tapones rojo y azul.

CÓDIGO	MEDIDA	PESO	2024 PVP
M3057	-	0.141	15 - 135 - 3240

**Ref. 3061**

● **Válvula manguera con dos salidas giratorias independientes**  
 PN 16. Paso total. Construcción en latón UNE-EN 12165 cromado y pulido. Asientos PTFE. Entrada rosca gas (BSP) M - ISO 228/1. Temp. máx. 110°C. Una salida racor Rapid-Ge conexión manguera. Salidas giratorias 360° e independientes una de la otra. Mando palomilla de aluminio.

3061 04	1/2" x 3/4"	0.379	1 - 60 - 1440
---------	-------------	-------	---------------

**Ref. 3059D**

● **Válvula de esfera para manguera con dos salidas**  
 PN 16. Paso total. Construcción en latón UNE-EN 12165 cromado. Asientos PTFE. Entrada rosca gas (BSP) M - ISO 228/1. Salida racor dos piezas conexión manguera. Salida rosca macho 3/4". Temp. máx. 100°C. Mando manual por palanca de acero / aluminio. Precintable en posición de apertura y cierre.



3059D 04 05	1/2" x 3/4" x 3/4"	0.255	8 - 96 - 1728
-------------	--------------------	-------	---------------

**Ref. 3059**

● **Válvula de esfera para manguera. Paso total.**  
 PN 16. Paso estándar. Construcción en latón UNE-EN 12165 cromado. Asientos PTFE. Entrada rosca gas (BSP) M - ISO 228/1. Salida racor dos piezas conexión manguera. Temp. máx. 100°C. Mando manual por palanca de acero. Precintable en posición de apertura y cierre.



3059 04	1/2" x 3/4"	0.152	16 - 144 - 3456
3059 05	3/4" x 1"	0.205	10 - 90 - 2160
3059 06	1" x 1"	0.308	6 - 54 - 1296

**Ref. 3062**

● **Válvula manguera con dos salidas independientes sin racor**  
 PN 16. Paso estándar. Construcción en latón UNE-EN 12165 cromado y pulido. Mandos en ABS 1/4 vuelta. Asientos PTFE. Cierre central eje excéntrico (sistema Genebre) y cierre lateral mediante esfera. Extremos roscados gas (BSP) M ISO 228/1. Temp. máx. 110°C.

3062 04 03	1/2" x 1/2" x 3/8"	0.155	1 - 116 - 2088
3062 04 04	1/2" x 1/2" x 1/2"	0.154	1 - 116 - 2088
3062 05 03	1/2" x 3/4" x 3/8"	0.159	1 - 116 - 2088
3062 05 04	1/2" x 3/4" x 1/2"	0.166	1 - 116 - 2088
3062 05 05	1/2" x 3/4" x 3/4"	0.169	1 - 116 - 2088

**Ref. 3060**

● **Válvula de esfera para manguera Rapid-Ge**  
 PN 16. Paso total. Construcción en latón UNE-EN 12165 cromado. Asientos PTFE. Entrada rosca gas (BSP) M - ISO 228/1. Salida racor Rapid-Ge conexión manguera. Temp. máx. 100°C. Mando manual por palanca de acero inoxidable. Precintable en posición de apertura y cierre.



3060 04	1/2" x 3/4"	0.189	12 - 108 - 2592
3060 05	3/4" x 1"	0.249	8 - 72 - 1728
3060 06	1" x 1"	0.323	6 - 54 - 1296

PVP IVA no incluido. Solo para profesionales • Los precios de este catálogo-tarifa están sujetos a posibles modificaciones por el incremento continuo en las materias primas y el cambio de tarifas de nuestros proveedores • Este catálogo-tarifa lleva solamente una pequeña parte de productos de cada proveedor. Para otros productos, consúltenos o infórmese a través de la página web correspondiente.

**VÁLVULAS**
**Ref. 3060F**

**Válvula de esfera para manguera Rapid-Ge con sistema Anti-Hielo**  
 PN 16. Paso total. Construcción en latón UNE-EN 12165 cromado. Asientos PTFE. Entrada rosca gas (BSP) M - ISO 228/1. Salida racor Rapid-Ge conexión manguera. Temp. máx. 100°C. Mando manual por palanca de acero inoxidable. Precintable en posición de apertura y cierre. Orificio de descompresión Anti-Hielo.



CÓDIGO	MEDIDA	PESO		2024 PVP
3060F 04	1/2" x 3/4"	0.186	12 - 144 - 2592	13,04

**Ref. 3063**

**Válvula de esfera para manguera inoxidable Rapid-Ge**  
 PN 16. Paso estándar. Construcción en acero inoxidable AISI 316. Asientos PTFE. Entrada rosca gas (BSP) M - ISO 228/1. Salida racor Rapid-Ge conexión manguera. Temp. máx. 100°C. Mando manual por palanca de acero inoxidable. Precintable en posición de cierre.



3063 04	1/2" x 3/4"	0.212	15 - 90 - 2160	20,59
---------	-------------	-------	----------------	-------

**Ref. 3094**

**Válvula escuadra "Isis"**  
 PN 10. Paso estándar. Construcción en latón cromado según UNE-EN 12165. Extremos rosca gas (BSP) M-M según ISO 228/1. Temp. máx. 110°C. Mando ABS 1/4 de vuelta. Cierre mediante eje excéntrico (Sistema Genebre).

3094 04	1/2" x 3/8"	0.076	2 - 240 - 5760	4,21
3094 05	1/2" x 1/2"	0.08	2 - 240 - 5760	4,45

**Ref. 3092**

**Válvula mixta lavadora - lavabo**  
 PN 16. Paso total. Construcción en latón según UNE-EN 12165. Acabado cromado pulido. Extremos roscados gas (BSP) según ISO 228/1 - accionamiento mediante volante. Temp. máx. 110°C.

3092 04	1/2" x 3/4" x 3/8"	0.261	1 - 72 - 1728	12,67
---------	--------------------	-------	---------------	-------

**Ref. 3090**

**Válvula escuadra lavadora**  
 PN 10. Paso estándar. Construcción en latón según UNE-EN 12165 cromado. Asientos NBR. Extremos rosca gas (BSP) M-M ISO 228/1. Temp. máx. 110°C. Mando manual por palomilla ABS.

3090 04	1/2" x 3/4"	0.114	10 - 140 - 3360	5,79
---------	-------------	-------	-----------------	------

**Ref. 3091**

**Válvula de esfera escuadra lavadora**  
 PN 16. Paso estándar. Construcción en latón según UNE-EN 12165 cromado. Asientos PTFE. Extremos rosca gas (BSP) M-M ISO 228/1. Temp. máx. 110°C. Mando ABS 1/4 de vuelta.

3091 04	1/2" x 3/4"	0.149	10 - 130 - 3120	6,99
---------	-------------	-------	-----------------	------

VÁLVULAS

Ref. 3121



● **Válvula de retención "REGE"**  
PN 25/12. Construcción en latón UNE-EN 12165. Junta de clapeta vulcanizada de NBR. Muelle en acero inox. AISI 304. Extremos rosca gas (BSP) H-H - ISO 228/1. Temp. máx. 90°C. Montaje en cualquier posición.

CÓDIGO	MEDIDA	PESO		2024 PVP
3121 04	1/2"	0.104	30 - 180 - 7200	4,91
3121 05	3/4"	0.17	24 - 120 - 4800	7,13
3121 06	1"	0.263	12 - 84 - 3360	10,58
3121 07	1 1/4"	0.364	10 - 60 - 1920	14,60
3121 08	1 1/2"	0.52	5 - 40 - 1280	20,75
3121 09	2"	0.789	2 - 20 - 640	31,60
3121 10	2 1/2"	1.537	1 - 12 - 384	68,96
3121 11	3"	2.347	1 - 8 - 384	98,65
3121 12	4"	3.734	1 - 5 - 160	156,95

Precios rosca NPT a consultar

Ref. 3220



● **Válvula de compuerta latón**  
PN 16. Paso estándar. Construcción en latón UNE-EN 12165. Temp. máx. 110°C. Extremos rosca gas (BSP) H-H - ISO 228/1. También disponible con rosca NPT (3222)

3220 04	1/2"	0.161	16 - 96 - 4608	6,80
3220 05	3/4"	0.204	12 - 72 - 3456	8,53
3220 06	1"	0.283	8 - 64 - 2048	12,53
3220 07	1 1/4"	0.465	6 - 36 - 1728	18,55
3220 08	1 1/2"	0.607	4 - 36 - 1152	25,27
3220 09	2"	1.022	2 - 16 - 480	44,22
3220 10	2 1/2"	1.8	12 - 432	75,33
3220 11	3"	2.479	8 - 288	106,49
3220 12	4"	4.39	4 - 128	193,17

Precios rosca NPT a consultar

Ref. 3069



● **Válvula con filtro colador tipo "Y"**  
PN 16. Construcción en latón UNE-EN 12165. Extremos rosca gas (BSP) hembra. ISO 228/1. Tamiz: inox AISI 304. Luz: 400 micras. Temp. máx. 110°C.

3069 04	1/2"	0.246	6 - 108 - 3888	9,56
3069 05	3/4"	0.338	4 - 72 - 2592	15,71
3069 06	1"	0.583	2 - 36 - 1296	23,12

Ref. 3302



● **Filtro colador tipo "Y" latón**  
PN 16. Cuerpo latón UNE-EN 12165. Tamiz: inox. AISI 304. Junta tapa: NBR. Temp. máx. 100°C. Extremos rosca gas (BSP) H-H - ISO 228/1. También disponible con rosca NPT (3302N)

3302 04	1/2"	0.118	24 - 168 - 6720	4,83
3302 05	3/4"	0.18	12 - 96 - 3840	7,35
3302 06	1"	0.263	10 - 80 - 3200	10,81
3302 07	1 1/4"	0.529	3 - 36 - 864	22,09
3302 08	1 1/2"	0.601	2 - 32 - 768	29,25
3302 09	2"	1.155	1 - 18 - 432	48,43
3302 10	2 1/2"	1.971	12 - 384	92,72
3302 11	3"	2.861	8 - 256	127,86
3302 12	4"	4.718	4 - 128	241,95

Precios rosca NPT a consultar / Versión niquelada a consultar

Ref. 3310



● **Filtro polivalente para agua**  
PN 16. Construcción en latón UNE-EN 12165 cromado. Extremos rosca gas (BSP) H-H - ISO 228/1. Tamiz: acero inox. AISI 304. Luz: 800 micras. Junta tórica NBR. Temp. máx. 110°C.

3310 04	1/2"	0.145	10 - 160 - 4800	6,66
3310 05	3/4"	0.244	8 - 80 - 2400	10,65
3310 06	1"	0.364	6 - 54 - 1944	16,47
3310 07	1 1/4"	0.682	5 - 30 - 1080	30,78
3310 08	1 1/2"	1.009	2 - 12 - 432	45,29
3310 09	2"	1.568	1 - 10 - 320	71,82

## VÁLVULAS

Ref. 3311



**Filtro polivalente para gasoil**  
PN 16. Cuerpo latón UNE-EN 12165 cromado. Extremos rosca gas (BSP) H-H - ISO 228/1. Tamiz: acero inox. AISI 304. Luz: 300 micras. Junta tórica NBR. Temp. máx. 110°C.

CÓDIGO	MEDIDA	PESO		2024 PVP
3311 04	1/2"	0.145	10 - 140 - 5040	6,61
3311 05	3/4"	0.234	8 - 80 - 2880	10,86
3311 06	1"	0.35	6 - 60 - 2160	16,72
3311 07	1 1/4"	0.655	5 - 30 - 1080	31,67
3311 08	1 1/2"	0.98	2 - 12 - 360	47,06
3311 09	2"	1.509	1 - 8 - 288	73,77

Ref. 3312



**Filtro polivalente para gas**  
PN 16. Cuerpo latón UNE-EN 12165 cromado. Extremos rosca gas (BSP) H-H - ISO 228/1. Tamiz: acero inox. AISI 304. Luz: 50 micras. Junta tórica NBR. Temp. máx. 110°C.

CÓDIGO	MEDIDA	PESO		2024 PVP
3312 04	1/2"	0.145	10 - 160 - 4800	6,85
3312 05	3/4"	0.239	8 - 80 - 2880	11,55
3312 06	1"	0.35	6 - 60 - 1800	16,72
3312 07	1 1/4"	0.655	5 - 30 - 810	32,21
3312 08	1 1/2"	1.007	2 - 12 - 216	47,82
3312 09	2"	1.53	1 - 8 - 216	74,94

Ref. 3318



**Válvula reductora de presión Redux-GE a pistón**  
PN 25. Construcción en latón UNE-EN 12165 niquelada. Cierre acero inox. AISI 303. Muelle en acero zincado EN-10270. Juntas EPDM perox. Extremos rosca gas (BSP) H-H - ISO 228/1. Temp. máx. trabajo 130°C.  
También disponible con rosca NPT (3318N)



CÓDIGO	MEDIDA	PESO		2024 PVP
3318 04	1/2"	0.55	1 - 40 - 720	29,64
3318 05	3/4"	0.591	1 - 40 - 720	33,83
3318 06	1"	1.024	1 - 20 - 360	54,76
3318 07	1 1/4"	1.134	1 - 20 - 360	80,95
3318 08	1 1/2"	1.34	1 - 20 - 360	108,99
3318 09	2"	1.471	1 - 20 - 360	117,80
3318 10	2 1/2"	4.12	1 - 4 - 112	341,97
3318 11	3"	5.56	1 - 3 - 90	472,40
3318 12	4"	6.85	1 - 2 - 56	1098,11

Precios rosca NPT a consultar

Ref. 3782

NEW



**Presostato electrónico digital**  
Para controlar la presión en bombas de agua. Tensión de conexión 110V - 230V (50/60 Hz)  
Potencia máxima de conexión 2.2 Kw. Presión máxima de trabajo 10 bar. Regulación 0,5 - 7 bar Grado de protección IP55. Conexión rosca gas (BSP) H, ISO 228/1. Temperatura máx. del agua 50°C.

CÓDIGO	MEDIDA	PESO		2024 PVP
3782 02	1/4"	0.412	-	76,74

Ref. 3259

NEW



**Controlador digital automático de bombas de agua. Potencia 2 CV**  
Para activar / desactivar el funcionamiento de una bomba en instalaciones y suministros. Tensión de conexión 110V - 230V (50/60 Hz). Intensidad máx. 16A. Rango de presión de arranque 0,5 - 4,5 bar / paro 1 - 8 bar. Potencia de la bomba, hasta 2 CV. Máx. presión de trabajo 10 bar. Máx. temp. de trabajo 60°C. Grado de protección IP 65.

CÓDIGO	MEDIDA	PESO		2024 PVP
3259	1"x 1"	0.944	15 - 135 - 3240	89,20

Ref. 3314



**Filtro autolimpiante largo**  
PN 16. Construcción en latón UNE-EN 12165 cromado. Tamiz reforzado: acero inox. AISI 304. Luz: 100 micras. Junta NBR. Extremos rosca gas (BSP) H-H - ISO 228/1. Temp. máx. 110°C.

CÓDIGO	MEDIDA	PESO		2024 PVP
3314 04	1/2"	0.307	1 - 40 - 1280	27,01
3314 05	3/4"	0.465	1 - 30 - 720	33,24
3314 06	1"	0.62	1 - 24 - 576	42,70
3314 07	1 1/4"	0.979	1 - 18 - 432	62,22
3314 08	1 1/2"	1.417	1 - 12 - 288	87,07
3314 09	2"	2.151	1 - 6 - 144	127,56

## TEKNICA BOSTON DENVER ARIZONA KANSAS

VÁLVULA ESFERA TEKNICA 180° PALANCA



Ø	Cod	€
3/8"	34261	7,95
1/2"	34262	10,33
3/4"	34263	14,04
1"	34264	22,54
1 1/4"	34265	33,05
1 1/2"	34266	54,01
2"	34267	79,58

VÁLVULA ESFERA TEKNICA 180° MARIPOSA



Ø	Cod	€
3/8"	34272	7,95
1/2"	34273	10,33
3/4"	34274	14,04

VÁLVULA ESFERA BOSTON H-H 180° PALANCA



Ø	Cod	€
3/8"	31000	7,22
1/2"	31001	8,10
3/4"	31002	12,08
1"	31003	18,06
1 1/4"	31004	28,67
1 1/2"	31005	43,01
2"	31006	65,33
2 1/2"	31007	123,39
3"	31008	187,77

VÁLVULA ESFERA BOSTON M-H 180° PALANCA



Ø	Cod	€
3/8"	31020	7,95
1/2"	31021	8,95
3/4"	31022	13,44
1"	31023	19,68
1 1/4"	31024	31,76
1 1/2"	31025	42,84
2"	31026	65,59

VÁLVULA ESFERA BOSTON H-H 180° MARIPOSA



Ø	Cod	€
3/8"	31010	7,22
1/2"	31011	8,10
3/4"	31012	12,08
1"	31013	18,06

GRIFO CURVO ARIZONA Conexión manguera



Ø	Cod	€
1/2" - 3/4"	35019	7,70
3/4" - 1"	35017	10,46
1" - 1 1/4"	35018	20,10

GRIFO CURVO DENVER Conexión rápida



Ø	Cod.	€
1/2" x 3/4"	35238	10,79
Con Palanca Inox		
1/2" x 3/4"	35234	13,07

GRIFO CURVO DENVER Conexión manguera



Ø	Cod.	€
1/2" x 3/4"	35210	9,57
3/4" x 1"	35211	12,93
1" x 1 1/4"	35212	23,49
Con Palanca Inox		
1/2" x 3/4"	34210	11,46
3/4" x 1"	34211	15,49

VÁLVULA CIERRE CERÁMICO EMPOTRAR Roscar H-H



Ø	Cod.	€
1/2"	31250	22,56
3/4"	31251	23,26
1"	31252	28,57

SISTEMA iKANSAS 2 VÍAS con tapa color blanco / plata

Rosca 3/4"



Color tapa	Cod.	€
Blanco	31226	103,81
Plata	31227	103,81

2 VÍAS

SISTEMA iKANSAS 1 VÍA con tapa color blanco / plata



Rosca	Color tapa	Cod.	€
3/4"	Blanco	31230	66,07
3/4"	Plata	31231	75,60
1"	Blanco	31237	75,85

1 VÍA

PVP IVA no incluido. Solo para profesionales • Los precios de este catálogo-tarifa están sujetos a posibles modificaciones por el incremento continuo en las materias primas y el cambio de tarifas de nuestros proveedores • Este catálogo-tarifa lleva solamente una pequeña parte de productos de cada proveedor. Para otros productos, consúltenos o infórmese a través de la página web correspondiente.

## KANSAS UNICAP AMERICA

### VÁLVULA ESFERA EMPOTRAR KANSAS ROSCAR



Ø	Cod.	€
1/2"	35180	12,66
3/4"	35181	15,40
1"	35182	20,39

### VÁLVULA ESFERA EMPOTRAR KANSAS SOLDAR



Ø	Cod.	€
15	35185	13,04
18	35187	13,04
22	35188	17,02
28	35189	19,48

### ACC. PALANCA

Zamak



Cod.	€
35190	6,24
• 31190	7,27

### ACC. TRIANGULAR



Cod.	€
35191	7,24

### ACC. OVAL

Zamak



Cod.	€
35192	7,24

### ACC. DESIGN

Zamak



Cod.	€
35178	7,34

### ACC. ROC

Latón



Cod.	€
35193	6,24
• 31193	7,27

### VÁLVULA DE CONTROL UNICAP ROSCAR



Ø	Cod.	€
1/2"	70810	12,53



Ø	Cod.	€
15	70815	10,71
18	70816	10,92
22	70817	11,92

### ACC. ROC

ABS



Cod.	€
70072	3,02

### ACC. TRIANGULAR

Zamak



Cod.	€
70073	7,13
70075	4,62

### ACC. OVAL

Zamak



Cod.	€
70074	7,57

### VÁLVULA ESCUADRA AMERICA con cierre de 90°

ANTICALCÁREA



ØD	Ød	Cod.	€
1/2"	3/8"	40232	4,57
1/2"	3/8"x10	40231	5,82

Con mando metálico

ØD	Ød	Cod.	€
1/2"	3/8"	40230	5,71

### VÁLVULA ESCUADRA AMERICA extra larga con cierre de 90°

ANTICALCÁREA



ØD	Ød	Cod.	€
1/2"	3/8"	40242	5,51

### VÁLVULA ESCUADRA AMERICA DESIGN con cierre cerámico

ANTICALCÁREA



ØD	Ød	Cod.	€
1/2"	3/8"	40170	10,32
1/2"	1/2"	40171	11,38

### VÁLVULA ESCUADRA AMERICA DESIGN con cierre cerámico, acabado negro

ANTICALCÁREA



ØD	Ød	Cod.	€
1/2"	3/8"	40172	13,58
1/2"	1/2"	40173	13,91

### GRIFO LAVADORA AMERICA extra larga con cierre de 90°

ANTICALCÁREA



ØD	Ød	Cod.	€
1/2"	3/4"	80201	6,11

PVP IVA no incluido. Solo para profesionales • Los precios de este catálogo-tarifa están sujetos a posibles modificaciones por el incremento continuo en las materias primas y el cambio de tarifas de nuestros proveedores • Este catálogo-tarifa lleva solamente una pequeña parte de productos de cada proveedor. Para otros productos, consúltenos o infórmese a través de la página web correspondiente.



## STH

FILTRO MAGNÉTICO para aerotermia



Ø	Cod	€
1"	38676	265,78

FILTRO MAGNÉTICO para aerotermia



Ø	Cod	€
1 1/4"	38691	310,00

FILTRO MAGNÉTICO para calderas



Ø	Cod	€
3/4"	38681	127,07

VÁLVULA DE PRESIÓN DIFERENCIAL:  
ROSCA BSP M-H ISO 228/1



Máxima presión 10 bar  
Rango ajuste 0,1-0,5 bar  
Caudal 50 a 2000 l/h

Ø	Cod	€
3/4"	31452	35,41

VÁLVULA MEZCLADORA TERMOSTÁTICA:  
ROSCA BSP M-M ISO 228/1



Regulación de 30°C a 50°C  
Temp. máxima: 90°C

Ø	Cod	€
1/2"	31449	858,61
3/4"	31450	94,38

VÁLVULA MEZCLADORA TERMOSTÁTICA:  
ROSCA BSP M-M ISO 228/1



Regulación de 30°C a 65°C  
Temperatura máxima 85°C

Ø	Cod	€
1"	38404	174,53

VÁLVULA EQUILIBRADO ESTÁTICO  
Kv VARIABLE ROSCA H-H

STHEST



Temperatura de servicio:  
-10 ° C a + 130 ° C  
Presión de trabajo: PN25

**NEW**

Ø	DN	Cod	€
1/2"	DN15	31490	46,50
3/4"	DN20	31491	51,00
1"	DN25	31492	63,00
1 1/4"	DN32	31493	87,00
1 1/2"	DN40	31494	110,00
2"	DN50	31495	158,00

VÁLVULA EQUILIBRADO ESTÁTICO  
Kv VARIABLE CON BRIDAS

STHESTB



Temperatura de servicio:  
-10 ° C a + 110 ° C  
Presión de trabajo: PN16

DN	Cod	€
DN65	31406	594,01
DN80	31407	794,09
DN100	31408	1.097,98
DN125	31409	1.475,63
DN150	31410	2.207,21

VÁLVULA EQUILIBRADO DINÁMICO  
VAL CONTROL INDEPENDIENTE DE  
LA PRESIÓN. Rosca M-M

STH PICV2



Temperatura de servicio:  
-10 ° C a + 130 ° C  
Presión de trabajo: PN20

G	DN	Cod	€
3/4"	DN15	31412	183,82
1"	DN20	31413	208,84
1 1/4"	DN25	31414	253,86
1 1/2"	DN32	31415	381,42

VÁLVULA EQUILIBRADO DINÁMICO  
VAL CONTROL INDEPENDIENTE DE  
LA PRESIÓN. Rosca H-H

STH PICV3



Temperatura de servicio:  
-20 ° C a + 120 ° C  
Presión de trabajo: PN25

G	DN	Cod	€
1 1/2"	DN40	31421	687,80
2"	DN50	31422	720,31

KIT HIDRÓNICO  
KIT EQUILIBRADO HIDRÁULICO

KIT STH PICV



Temperatura de servicio:  
-10 ° C a + 130 ° C  
Presión de trabajo: PN20

Medida	DN	Cod	€
1/2"	DN15	31479	415,00
1/2"	DN15	31480	430,00
3/4"	DN20	31482	520,00

PVP IVA no incluido. Solo para profesionales • Los precios de este catálogo-tarifa están sujetos a posibles modificaciones por el incremento continuo en las materias primas y el cambio de tarifas de nuestros proveedores • Este catálogo-tarifa lleva solamente una pequeña parte de productos de cada proveedor. Para otros productos, consúltenos o infórmese a través de la página web correspondiente.

## SECTORIEL

### Electro-válvulas de bola compactas

Válvulas de bola equipadas con actuador compacto - Ángulo de funcionamiento de 90° - Caja de plástico - Reductores de acero - Indicador de posición - Cableado de 2 hilos - Cable de 1,5 m - Paso total - Temperatura ambiente: -10°C/+55°C - PS: 10 bar - TS: 0°C/+90°C.

#### Lyva 2 NC - Válvula de bola de latón - Normalmente cerrada

Cuerpo y bola CW617N - Asientos de PTFE - Estanqueidad del vástag: EPDM.

Ø	Alim.	código	PVP €
1/2"	24V AC/DC	89221C0232	105,74
3/4"	24V AC/DC	89221C0233	114,40
1"	24V AC/DC	89221C0234	127,34

Ø	Alim.	Código	PVP €
1/2"	230V AC	89221C0252	128,00
3/4"	230V AC	89221C0253	130,26
1"	230V AC	89221C0254	147,28

#### Lyva 2 NO - Válvula de bola de latón - Normalmente abierta

Cuerpo y bola CW617N - Asientos de PTFE - Estanqueidad del vástag: EPDM.

Ø	Alim.	código	PVP €
1/2"	24V AC/DC	89222C0232	102,36
3/4"	24V AC/DC	89222C0233	104,80
1"	24V AC/DC	89222C0234	127,96

Ø	Alim.	código	PVP €
1/2"	230V AC	89222C0252	125,20
3/4"	230V AC	89222C0253	136,08
1"	230V AC	89222C0254	147,28

#### Lyva 3 NC - Válvula de bola de acero inoxidable - Normalmente cerrada

Cuerpo y bola CF8M - Asientos de PTFE - Estanqueidad del vástag: EPDM.

Ø	Alim.	código	PVP €
1/2"	24V AC/DC	89321C0232	121,86
3/4"	24V AC/DC	89321C0233	138,14
1"	24V AC/DC	89321C0234	163,20

Ø	Alim.	código	PVP €
1/2"	230V AC	89321C0252	131,86
3/4"	230V AC	89321C0253	161,86
1"	230V AC	89321C0254	182,54

#### Lyva 3 NO - Válvula de bola de acero inoxidable - Normalmente abierta

Cuerpo y bola CF8M - Asientos de PTFE - Estanqueidad del vástag: EPDM.

Ø	Alim.	código	PVP €
1/2"	24V AC/DC	89322C0232	126,00
3/4"	24V AC/DC	89322C0233	135,36
1"	24V AC/DC	89322C0234	148,58

Ø	Alim.	código	PVP €
1/2"	230V AC	89322C0252	134,46
3/4"	230V AC	89322C0253	148,48
1"	230V AC	89322C0254	182,00



### Válvulas de bola bridada

#### 507D - EN 558 serie 27

DN	15	20	25	32	40	50	65	80	100	125	150	200
cara a cara	115	120	125	130	140	150	170	180	190	325	350	400
código	507D015	507D020	507D025	507D032	507D040	507D050	507D065	507D080	507D100	507D126	507D151	507D200
PVP €	100,70	102,94	122,66	134,42	146,16	146,62	220,46	288,80	411,58	718,16	1325,46	1728,52

#### 1125 - Válvula de Mariposa PN10/16 - disco de fundición

Cuerpo GG25 / Disco fundición nodular GGG40 nicado / Asiento EPDM - Pintura epoxy - PS: 16 bar - TS: -15°C/+110°C (en punta +130°C).

DN	32-40	50	65	80	100	125	150	200	250	300
PS (bar)	16	16	16	16	16	16	16	16	16	16
código	1125040	1125050	1125065	1125080	1125100	1125125	1125150	1125200	1125250	1125300
PVP €	53,20	55,92	63,32	67,14	89,60	121,58	133,78	212,86	374,24	454,62

#### 1123 - Válvula de Mariposa PN10/16 - disco de inox

Cuerpo GG25 / Disco inox CF8M / Asiento EPDM - Pintura epoxy - PS: 16 bar - TS: -15°C/+110°C (en punta +130°C).

DN	32-40	50	65	80	100	125	150	200	250	300
PS (bar)	16	16	16	16	16	16	16	16	16	16
código	1123040	1123050	1123065	1123080	1123100	1123125	1123150	1123200	1123250	1123300
PVP €	63,54	63,54	75,76	86,36	124,02	172,38	214,34	362,74	647,32	916,60

### Válvulas de mariposa motorizadas 230 V AC

Válvulas de mariposa equipadas con actuador eléctrico de 230V (otro voltaje bajo pedido) - Conexión de 3 cables - Entre bridas - PN10/16 (DN65: 4 agujeros) - Cuerpo GG25 - PS: 16 bar **Max. ΔP: 10 bar** - Montaje directo.

#### 1125 - Válvula de mariposa disco fundición

Disco fundición nodular - Asiento EPDM - TS: -10°C/+110°C.

DN	actuador	código	PVP €
32-40	TCR05N	262009024310	616,26
50	TCR05N	262004024310	617,48
65	TCR05N	262005024310	626,06
80	TCR05N	262006024310	634,10
100	TCR11N	262007024610	944,20
125	TCR11N	262008024610	972,72
150	TCR20N	262009024700	1582,66
200	TCR40N	262010024720	1919,76
250	TCR40N	262011024720	2353,28

#### 1123 - Válvula de mariposa disco inox

Disco CF8M - Asiento EPDM - TS: -10°C/+110°C.

DN	actuador	código	PVP €
32-40	TCR05N	262103024310	628,00
50	TCR05N	262104024310	628,86
65	TCR05N	262105024310	644,54
80	TCR05N	262106024310	656,22
100	TCR11N	262107024610	1054,12
125	TCR11N	262108024610	1057,56
150	TCR20N	262109024700	1678,46
200	TCR40N	262110024720	2081,14
250	TCR40N	262111024720	2703,28



**Válvulas de retención**

**370 - Válvula de retención de doble patillo**

TS: -10°C/+80°C.



DN	40	50	65	80	100	125	150	200	250	300
cara a cara	43	54	54	57	64	70	76	95	108	143
código	370040	370050	370065	370080	370100	370125	370150	370200	370250	370300
PVP €	51,34	51,34	55,62	67,00	86,00	108,00	149,76	243,92	342,32	500,02
DN	350	400	450	500	600					
cara a cara	184	191	203	213	222					
código	370350	370400	370450	370500	370600					
PVP €	985,16	1412,10	1880,00	2556,00	3140,00					

**Filtro**

**221 - Filtro**

Pantalla F304 - Pintura epoxi azul - TS: -10°C/+120°C.



DN	15	20	25	32	40	50	65	80	100	125	150	
mallá (mm)	1,1	1,1	1,1	1,1	1,1	1,1	1,1	1,1	1,1	1,1	1,5	
cara a cara	130	150	160	180	200	230	290	310	350	400	480	
PN16 código	221015	221020	221025	221032	221040	221050	221065	221080	221100	221125	221150	
PVP €	42,68	48,40	51,56	55,24	73,52	88,72	128,26	148,26	206,88	314,82	461,52	
DN	200	250	300									
mallá (mm)	1,5	1,5	1,5									
cara a cara	600	730	850									
PN10 código	221201	221250	221300									
PN16 código	221200	221251	221301									
PVP €	836,44	1581,20	2273,76									

**Manguitos**

**1501 - Manguitos EPDM - Bridas PN10/16 hasta DN150 (PN10 a partir de DN200)**

PS: 16 bar para manguitos PN16, 10 bar para manguitos PN10 - TS: -10°C/+100°C.



**1502 - Manguitos EPDM - Bridas PN16**

DN	32	40	50	65	80	100	125	150	200	250	300	350	400	450	500	600
longitud	95	95	105	115	130	135	170	180	205	240	260	266	266	200	200	250
1501 código	150102	150104	150105	150106	150108	150110	150112	150115	150120	150125	150130	150135	150140	150145	150150	150160
PVP €	58,00	58,00	58,00	70,76	78,36	95,94	141,84	170,56	273,66	404,94	492,38	750,00	958,00	1072,00	1421,34	2002,58
1502 código	-	-	-	-	-	-	-	-	150220	150225	150230	-	-	-	-	-
PVP €	-	-	-	-	-	-	-	-	293,02	413,02	504,74	-	-	-	-	-

**Válvulas de bola inox**

**7151 - Válvula de bola inox**

Cuerpo y bola inox CF8M - Asientos PTFE - TS: -20°C/+180°C.



Ø	1/4"	3/8"	1/2"	3/4"	1"	1 1/4"	1 1/2"	2"	2 1/2"	3"	4"
PS (bar)	63	63	63	63	50	50	40	25	25	25	16
código	715102	715103	715104	715105	715106	715107	715108	715109	715110	715111	715112
PVP €	11,38	11,58	13,22	16,92	26,16	40,48	56,86	93,60	188,84	273,56	500,44

**790 - Válvula de bola inox**

Cuerpo y bola inox CF8M - Asientos PTFE - TS: -20°C/+180°C.



Ø	1/4"	3/8"	1/2"	3/4"	1"	1 1/4"	1 1/2"	2"	2 1/2"	3"	4"
PS (bar)	63	63	63	63	40	40	40	25	25	20	20
código	790002	790003	790004	790005	790006	790007	790008	790009	790010	790011	790012
PVP €	19,36	19,70	26,14	31,72	46,06	67,20	111,98	160,60	393,86	603,00	1049,74

**Válvulas de retención inox**

**327 - Válvula de retención inox**

Cuerpo inox F304 - Asiento FKM - PS: 16 bar - TS: -10°C/+150°C.



Ø	1/4"	3/8"	1/2"	3/4"	1"	1 1/4"	1 1/2"	2"	2 1/2"	3"	4"
cara a cara	66	66	66	72	83	105	115	125	145	162,5	189,5
código	327002	327003	327004	327005	327006	327007	327008	327009	327010	327011	327012
PVP €	39,24	41,32	41,36	53,42	63,14	79,10	89,00	102,38	222,50	680,00	1018,00

**390 - Válvula de retención de disco inox**

Cuerpo inox CF8M - Disco F316 - Cierre metal-metal - PS: 40 bar - TS: -20°C/+200°C.



DN	15	20	25	32	40	50	65	80	100
cara a cara	16	19	21	27	31	40	46	50	60
código	390015	390020	390025	390032	390040	390050	390065	390080	390100
PVP €	14,00	16,80	23,98	34,00	47,50	69,06	97,00	138,00	204,44

PVP IVA no incluido. Solo para profesionales • Los precios de este catálogo-tarifa están sujetos a posibles modificaciones por el incremento continuo en las materias primas y el cambio de tarifas de nuestros proveedores • Este catálogo-tarifa lleva solamente una pequeña parte de productos de cada proveedor. Para otros productos, consúltenos o infórmese a través de la página web correspondiente.

## GAMA DE VALVULERÍA CATÁLOGO 2024

### APLICACIONES

LAVADORA / LAVAVAJILLAS  
(modelo de 3/4")

GRIFERÍA

WC



### CARACTERÍSTICAS

**11** PRESIÓN NOMINAL  
16 bar (PN-16)

**12** TEMP. MAX.  
100°C

**13** TEMP. MIN.  
0°C

**14** CAUDAL  
33 lit/min, a 3 bar de presión  
según norma EN-ISO 3822-2

Instalaciones con necesidad gran  
caudal (hasta 33 l/min)

1/4 de vuelta

Antical

Rosca de entrada moleteada

### CERTIFICACIONES

REAL DECRETO 140/2003

DIRECTIVA EUROPEA 98/83



MODELO	MEDIDAS	EMBALAJE CAJA		CÓDIGO	P.V.P. (UNITARIO)
		GRANDE	PEQUEÑA		
C-850	1/2" x 3/8"	94	2	04000 01	10,68 €
	1/2" x 1/2"	59	1	04000 02	12,13 €

#### AHORA EN CAJA DE 1 UNIDAD

MODELO	MEDIDAS	EMBALAJE CAJA		CÓDIGO	P.V.P. (UNITARIO)
		GRANDE	PEQUEÑA		
C-851	1/2" x 3/4"	60	1	04000 19	10,95 €



**C-850**

Esanea para  
ver ficha



**GAMA DE VALVULERÍA**

**— APLICACIONES**

GRIFERÍA

WC



**— CARACTERÍSTICAS**

**16** PRESIÓN NOMINAL  
16 bar (PN-16)

**70** TEMP. MAX.  
70°C  
**0** TEMP. MIN.  
0°C (Excluida congelación)

**20** CAUDAL  
20 l/min. a 3 bar de presión  
según norma EN-ISO 3822-2

Cierre de 1/4 de vuelta

Antical

Rosca de entrada moleteada

**— CERTIFICACIONES**

REAL DECRETO 140/2003

DIRECTIVA EUROPEA 98/83

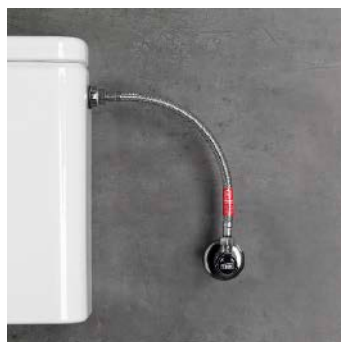

MODELO	MEDIDAS	EMBALAJE CAJA		CÓDIGO	P.V.P. (UNITARIO)
		GRANDE	PEQUEÑA		
E-650	1/2 x 3/8"	120	2	0400011	5,25 €
	1/2" x 1/2"	120	2	0400012	6,23 €

MODELO	MEDIDAS	EMBALAJE CAJA		CÓDIGO	P.V.P. (UNITARIO)
		GRANDE	PEQUEÑA		
E-650 LARGA	1/2 x 3/8"	108	2	0400015	6,84 €
	1/2" x 3/4"	72	1	0400020	7,39 €

KIT CISTERNA	CONTENIDO	EMBALAJE CAJA		CÓDIGO	P.V.P. (UNITARIO)
		CAJA	BOLSA		
	AV-E650-1/2x3/8 TAQ ACB HG-3838-300	40	1	207455	10,44 €

**TRENZADO POLIMÉRICO**

Diámetro exterior: 12 mm  
**Diámetro interior: 8 mm**  
 Diámetro de paso: 6,2 mm  
 Caudal nominal: 29 l/min.  
 Radio de curvatura: 25 mm  
 Presión de servicio: 10 bar  
 Temperatura: 90 °C  
 H<sub>2</sub>O potable

Otros modelos disponibles,  
consultar lista de códigos - ver pag. 88

**E-650**

Escanear para  
ver ficha



VÁLVULAS DE ESCUADRA

PVP IVA no incluido. Solo para profesionales • Los precios de este catálogo-tarifa están sujetos a posibles modificaciones por el incremento continuo en las materias primas y el cambio de tarifas de nuestros proveedores • Este catálogo-tarifa lleva solamente una pequeña parte de productos de cada proveedor. Para otros productos, consúltenos o infórmese a través de la página web correspondiente.

## GAMA DE VALVULERÍA CATÁLOGO 2024

### CARACTERÍSTICAS

**PSI** PRESIÓN NOMINAL  
20 bar (PN-20)

**TEMP. MAX.**  
100°C  
**TEMP. MÍN.**  
-10°C

**Anti-fuga** Sistema Anti-fuga en el eje

**UNE** Según UNE EN 13828

### OPCIONES

#### Azul / Rojo / Turquesa

En el caso de querer solicitar una maneta de color diferente al del modelo, hay que marcar la primera letra del color al final del código.

#### EJEMPLO

Maneta Azul: 0103001A

#### NOTA

Diagrama de Presión / Caudal en código QR y en Anexo (página 78)

Otros modelos disponibles, consultar lista de códigos - ver pág. 88

## M-400



Escanea para ver ficha

MEDIDAS	EMBALAJE CAJA		CÓDIGO	P.V.P. (UNITARIO)
	GRANDE	PEQUEÑA		
1/2" x 1/2"	60	15	01030 21	14,76 €
3/4" x 3/4"	48	12	01030 22	19,91 €
1" x 1"	24	6	01030 25	27,24 €
1/2" x 3/4"	60	15	01030 23	17,42 €
3/4" x 1"	40	10	01030 24	24,79 €

MEDIDAS	EMBALAJE CAJA		CÓDIGO	P.V.P. (UNITARIO)
	GRANDE	PEQUEÑA		
1/2" x 1/2"	60	15	01030 01	15,33 €
3/4" x 3/4"	48	12	01030 02	20,34 €
1" x 1"	24	6	01030 05	28,13 €
1/2" x 3/4"	60	15	01030 03	18,14 €
3/4" x 1"	40	10	01030 04	25,84 €

MEDIDAS	EMBALAJE CAJA		CÓDIGO	P.V.P. (UNITARIO)
	GRANDE	PEQUEÑA		
1/2" x 1/2"	60	15	01040 01	15,33 €
3/4" x 3/4"	48	12	01040 02	20,34 €
1" x 1"	24	6	01040 05	28,13 €
1/2" x 3/4"	60	15	01040 03	18,47 €
3/4" x 1"	40	10	01040 04	26,15 €

MEDIDAS	EMBALAJE CAJA		CÓDIGO	P.V.P. (UNITARIO)
	GRANDE	PEQUEÑA		
1/2" x 1/2"	60	15	01010 21	12,66 €
3/4" x 3/4"	48	12	01010 22	17,21 €
3/4" x 1"	40	10	01010 25	20,44 €
1" x 1"	24	6	01010 23	25,62 €
1/2" x 3/4"	60	15	01010 24	14,92 €

MEDIDAS	EMBALAJE CAJA		CÓDIGO	P.V.P. (UNITARIO)
	GRANDE	PEQUEÑA		
1/2" x 1/2"	60	15	01010 01	13,93 €
3/4" x 3/4"	48	12	01010 02	18,76 €
3/4" x 1"	40	10	01010 05	21,96 €
1" x 1"	24	6	01010 03	26,93 €
1/2" x 3/4"	60	15	01010 04	15,40 €

MEDIDAS	EMBALAJE CAJA		CÓDIGO	P.V.P. (UNITARIO)
	GRANDE	PEQUEÑA		
1/2" x 1/2"	60	15	01020 01	13,95 €
3/4" x 3/4"	48	12	01020 02	18,24 €
3/4" x 1"	40	10	01020 05	22,25 €
1" x 1"	24	6	01020 03	26,17 €
1/2" x 3/4"	60	15	01020 04	16,51 €

### CARACTERÍSTICAS

**PSI** PRESIÓN NOMINAL  
30 bar (PN-30)

**TEMP. MAX.**  
100°C  
**TEMP. MÍN.**  
-20°C

Cuerpo de válvula en una sola pieza - mono-bloque

Anti-hielo

Sistema de flujo de doble salida independiente

MEDIDAS	EMBALAJE CAJA		CÓDIGO	P.V.P. (UNITARIO)
	GRANDE	PEQUEÑA		
1/2 x 3/4 x 3/4"	32	8	0101504	18,23 €

#### NOTA

Diagrama de Presión / Caudal en código QR y en Anexo (página 85)

Otros modelos disponibles, consultar lista de códigos - ver pág. 89



## D-400

Escanea para ver ficha

PVP IVA no incluido. Solo para profesionales • Los precios de este catálogo-tarifa están sujetos a posibles modificaciones por el incremento continuo en las materias primas y el cambio de tarifas de nuestros proveedores • Este catálogo-tarifa lleva solamente una pequeña parte de productos de cada proveedor. Para otros productos, consúltenos o infórmese a través de la página web correspondiente.

**GAMA DE VALVULERÍA CATÁLOGO 2024**

**— CARACTERÍSTICAS**

**PSI** PRESIÓN NOMINAL  
25 bar (PN-25)

**TEMP. MAX.**  
150°C  
**TEMP. MIN.**  
-30°C

**Anti-fuga** Sistema Anti-fuga en el eje

**Bloqueo** Bloqueo por candado





**UNE** Según UNE EN 13828

**— OPCIONES**

**Azul / Rojo**

En el caso de querer solicitar una maneta de color diferente al del modelo, hay que marcar la primera letra del color al final del código.

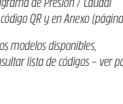
**EJEMPLO**  
Maneta Roja: 0101301R

	MEDIDAS	EMBALAJE CAJA		CÓDIGO	P.V.P. (UNITARIO)
		GRANDE	PEQUEÑA		
 C-400 ER	1/2" x 3/4"	40	10	01013 01	24,70 €
	3/4" x 1"	32	8	01013 02	32,82 €
	1" x 1"	16	4	01013 03	55,93 €
 C-400 ANTI-CRACK	1/2" x 3/4"	40	10	01113 01	27,10 €
	3/4" x 1"	32	8	01113 02	35,11 €
	1" x 1"	16	4	01113 03	59,12 €
 C-400	1/2" x 3/4"	40	10	01011 01	24,07 €
	3/4" x 1"	32	8	01011 02	32,04 €
	1" x 1 1/4"	16	4	01011 03	54,62 €
	1" x 1"	16	4	01011 04	55,14 €
 C-400 ANTI-CRACK	1/2" x 3/4"	40	10	01111 01	26,18 €
	3/4" x 1"	32	8	01111 02	34,43 €
	1" x 1 1/4"	16	4	01111 03	57,78 €
	1" x 1"	16	4	01111 04	58,34 €

**NOTA**  
Diagrama de Presión / Caudal en código QR y en Anexo (página 78)

Otros modelos disponibles, consultar lista de códigos - ver pág. 89



**— MATERIALES**

**CUERPO, TAPA Y EJE**  
Acero inoxidable AISI316

**ASIENOS**  
PTFE válidos para el contacto con agua potable

**JUNTA DE ESTANQUEIDAD DE EPDM**

**ESFERA**  
Acero inoxidable AISI 316

**MANETA**  
Acero inoxidable AISI 304

**ENLACES**  
Boquilla / Enchufe rápido

Todas las superficies interiores que están en contacto continuo con el agua son resistentes a la corrosión

**— CARACTERÍSTICAS**

**PSI** PRESIÓN NOMINAL  
25 bar (PN-25)

**TEMP. MAX.**  
150°C  
**TEMP. MIN.**  
-10°C

**Anti-fuga** Sistema Anti-fuga en el eje

**Bloqueo** Bloqueo por candado

**UNE** Según UNE EN 13828

	MEDIDAS	EMBALAJE CAJA		CÓDIGO	P.V.P. (UNITARIO)
		GRANDE	PEQUEÑA		
 I-400 ER	1/2" x 3/4"	40	10	01313 01	34,52 €
	3/4" x 1"	32	8	01313 02	43,74 €
	1" x 1 1/4"	16	4	01313 03	65,92 €
 I-400	1/2" x 3/4"	40	10	01311 01	34,52 €
	3/4" x 1"	32	8	01311 02	43,74 €
	1" x 1 1/4"	16	4	01311 03	65,92 €
	1" x 1"	16	4	01311 04	65,92 €

**NOTA**  
Diagrama de Presión / Caudal en código QR y en Anexo (página 78)

Otros modelos disponibles, consultar lista de códigos - ver pág. 90



PVP IVA no incluido. Solo para profesionales • Los precios de este catálogo-tarifa están sujetos a posibles modificaciones por el incremento continuo en las materias primas y el cambio de tarifas de nuestros proveedores • Este catálogo-tarifa lleva solamente una pequeña parte de productos de cada proveedor. Para otros productos, consúltenos o infórmese a través de la página web correspondiente.

**GAMA DE VALVULERÍA** CATÁLOGO 2024

**CARACTERÍSTICAS**

**PSI** PRESIÓN NOMINAL  
16 bar (PN-16)

**TEMP. MAX.**  
100°C  
**TEMP. MIN.**  
0°C

**CAUDAL**  
33 lit./min. a 3 bar de presión

1/4 de vuelta

Antical

Rosca de entrada moleteada



C-850 CROMADO	MEDIDAS	UNIDAD POR CAJA	CÓDIGO	P.V.P. (UNITARIO)
	1/2x3/8	68	918500301	11,6 €



C-850 BLANCO MATE	MEDIDAS	UNIDAD POR CAJA	CÓDIGO	P.V.P. (UNITARIO)
	1/2x3/8	68	918500302	16,60 €
	1/2x1/2	68	918500402	17,65 €



C-850 NEGRO MATE	MEDIDAS	UNIDAD POR CAJA	CÓDIGO	P.V.P. (UNITARIO)
	1/2x3/8	68	918500303	16,60 €
	1/2x1/2	68	918500403	17,65 €



C-850 ACERO NEGRO	MEDIDAS	UNIDAD POR CAJA	CÓDIGO	P.V.P. (UNITARIO)
	1/2x3/8	68	918500304	17,95 €
	1/2x1/2	68	918500404	19,00 €



C-850 BRONCE ENVEJECIDO	MEDIDAS	UNIDAD POR CAJA	CÓDIGO	P.V.P. (UNITARIO)
	1/2x3/8	68	918500305	17,95 €
	1/2x1/2	68	918500405	19,00 €



C-850 ACERO	MEDIDAS	UNIDAD POR CAJA	CÓDIGO	P.V.P. (UNITARIO)
	1/2x3/8	68	918500306	16,60 €
	1/2x1/2	68	918500406	17,65 €



C-850 ORO	MEDIDAS	UNIDAD POR CAJA	CÓDIGO	P.V.P. (UNITARIO)
	1/2x3/8	68	918500307	17,95 €
	1/2x1/2	68	918500407	19,00 €



C-850 ORO ROSA	MEDIDAS	UNIDAD POR CAJA	CÓDIGO	P.V.P. (UNITARIO)
	1/2x3/8	68	918500308	17,95 €
	1/2x1/2	68	918500408	19,00 €

**C-850**



Escanea para ver ficha

GAMA PREMIUM

PVP IVA no incluido. Solo para profesionales • Los precios de este catálogo-tarifa están sujetos a posibles modificaciones por el incremento continuo en las materias primas y el cambio de tarifas de nuestros proveedores • Este catálogo-tarifa lleva solamente una pequeña parte de productos de cada proveedor. Para otros productos, consúltenos o infórmese a través de la página web correspondiente.



**DRVMN**



Cuenta con las mismas características del modelo DRVN pero lleva instalado el manómetro M3A-ABS50.

Código	DN	Cant.	PVP/€
0502615	1/2" MM	1	71,80
0502620	3/4" MM	1	90,90
0502625	1" MM	1	108,20
0502632	1.1/4" MM	1	223,10
0502640	1.1/2" MM	1	405,50
0502650	2" MM	1	476,20

**SV**



Válvula de seguridad de membrana. Cuenta con cuerpo en latón CW617N, acoplamientos hembra-hembra con salida sobredimensionada, pomo de descarga manual en plástico y muelle en acero al Ni-Cr. PN 10. Temperatura de trabajo: -10÷110°C. Fluidos: agua con glicol hasta el 50%.

Es conforme con la Directiva PED 2014/68/UE.

Modelos DN 15, 20, 25, 32 presión de regulación 2,5, 3,0, 4,0, 6,0, 8,0 y 10,0 bar.

Son conformes con la normativa alemana TRD721, VdT V Merkblatt Sicherheitsventil 100. Conforme: ACS (Attestation de Conformité Sanitaire) DN 1/2"-3/4", DN 3/4"-1".

Código	DN	bar	Cant.	PVP/€
0216015N	1/2" x 3/4"	1,5	1	13,10
0216018N	1/2" x 3/4"	1,8	1	13,10
0216020N	1/2" x 3/4"	2	1	13,10
0215125	1/2" x 3/4"	2,5	1	13,10
0215130	1/2" x 3/4"	3	1	13,10
0216035N	1/2" x 3/4"	3,5	1	13,10
0215104	1/2" x 3/4"	4	1	13,10
0216045N	1/2" x 3/4"	4,5	1	13,10
0216050N	1/2" x 3/4"	5	1	13,10
0216055N	1/2" x 3/4"	5,5	1	13,10
0216060N	1/2" x 3/4"	6	1	13,10
0216070N	1/2" x 3/4"	7	1	13,10
0216080N	1/2" x 3/4"	8	1	13,10
0216090N	1/2" x 3/4"	9	1	13,10
0216099N	1/2" x 3/4"	10	1	13,10
0217015N	3/4" x 1"	1,5	1	26,10
0217018N	3/4" x 1"	1,8	1	26,10
0217020N	3/4" x 1"	2	1	26,10
0217625	3/4" x 1"	2,5	1	26,10
0217630	3/4" x 1"	3	1	26,10
0217035N	3/4" x 1"	3,5	1	26,10
0217604	3/4" x 1"	4	1	26,10
0217045N	3/4" x 1"	4,5	1	26,10
0217050N	3/4" x 1"	5	1	26,10
0217055N	3/4" x 1"	5,5	1	26,10
0217060N	3/4" x 1"	6	1	26,10
0217070N	3/4" x 1"	7	1	26,10
0217080N	3/4" x 1"	8	1	26,10
0217090N	3/4" x 1"	9	1	26,10
0217099N	3/4" x 1"	10	1	26,10
0218615	1"x1.1/4"	1,5	1	52,40
0218625	1"x1.1/4"	2,5	1	52,40
0218630	1"x1.1/4"	3	1	52,40
0218604	1"x1.1/4"	4	1	52,40
0218305	1"x1.1/4"	5	1	52,40
0218606	1"x1.1/4"	6	1	52,40
0218607	1"x1.1/4"	7	1	52,40
0218608	1"x1.1/4"	8	1	52,40
0218699	1"x1.1/4"	10	1	52,40
0219615	1.1/4"x1.1/2"	1,5	1	70,20
0219625	1.1/4"x1.1/2"	2,5	1	70,20
0219630	1.1/4"x1.1/2"	3	1	70,20
0219604	1.1/4"x1.1/2"	4	1	70,20
0219405	1.1/4"x1.1/2"	5	1	70,20
0219606	1.1/4"x1.1/2"	6	1	70,20
0219607	1.1/4"x1.1/2"	7	1	70,20
0219608	1.1/4"x1.1/2"	8	1	70,20
0219610	1.1/4"x1.1/2"	10	1	70,20

PVP IVA no incluido. Solo para profesionales • Los precios de este catálogo-tarifa están sujetos a posibles modificaciones por el incremento continuo en las materias primas y el cambio de tarifas de nuestros proveedores • Este catálogo-tarifa lleva solamente una pequeña parte de productos de cada proveedor. Para otros productos, consúltenos o infórmese a través de la página web correspondiente.

**AL - ALIMAT**

Válvula automática de llenado. Cuenta con válvula de retención con cierre manual, filtro de acero inoxidable y tornillo de purga. Se suministra con cuerpo en latón CW617N y casquete en plástico resistente al impacto. Acoplamiento hembra 1/4" para el manómetro. Presión máxima aguas arriba de 10 bar. Presión aguas abajo regulable 0,3÷4 bar.

Código	DN	Cant.	PVP/€
0240100	1/2" MH	1	48,00
0240105	3/4" MH	1	49,50

**ALM**

Válvula automática de llenado. Cuenta con una válvula de retención, cierre manual, filtro de acero inoxidable, tornillo de purga y manómetro (0-4 bar) con acoplamiento radial y cuadrante de 50 mm. Se suministra con cuerpo en latón CW617N y casquete en plástico resistente al impacto. Acoplamiento para el manómetro de 1/4" hembra. Presión máxima aguas arriba 10 bar. Presión aguas abajo regulable 0,3÷4 bar.

Código	DN	Cant.	PVP/€
0240200	1/2" MH	1	53,00
0240205	3/4" MH	1	54,50

**DSPN – NUEVO QUITALODOS MÁGNETICO ROSCADO**

El quitалodos magnético de la Serie DSP protege ininterrumpidamente la caldera reteniendo todas las impurezas presentes en la instalación y evitando su circulación. De esta manera, se impide el desgaste y el daño de los otros componentes de la instalación. Se instala en el circuito de retorno, en la entrada de la caldera, solo en las instalaciones de calefacción para uso doméstico. Gracias a su diseño extremadamente compacto, puede instalarse fácilmente debajo de la caldera.

**La columna magnética es fácilmente extraíble para su limpieza.**

Cuerpo: poliamida PA66 reforzada. Cartucho filtrante: acero inoxidable AISI 304 L. Válvula de bola: latón CW617N. Acoplamientos: cuerpo principal G 3/4", descarga G 1/2". Cuenta con válvula de bola y racor giratorio en latón. Fluidos compatibles: agua, agua + glicol 70/30 Presión máxima de trabajo: 3 bar a 90°C. Temperatura de trabajo: 4÷90°C. Capacidad de separación de las partículas: 500 µm.

Código	DN	PN	Cant.	PVP/€
DSP0034WN	3/4"	3 bar	1	68,50

**SFR**

Grupo de seguridad para depósitos, acumuladores, termos, etc. Cuatro funciones: válvula de seguridad, válvula de corte, válvula de retención y descarga manual. Se recomienda asiento en acero inoxidable para aguas duras y/o agresivas. Taradas a 7 bar.

Código	Conexión	Cant.	PVP/€
1252551SP	1/2" M-H	1	39,60
1252550SP	3/4" M-H	1	39,60
1252570SP	3/4" M-H Inox	1	43,20
1252571SP	3/4" M-H Codo-inox	1	44,80
1254555	1" M-H	1	114,60
1292315NF	Sifón	1	5,00

## Válvulas mezcladoras termostáticas

### 61C - AQUAMIX



Válvula mezcladora termostática con 4 posiciones de regulación. Cuenta con protección contra quemaduras.

Rango de regulación: 32÷50°C. Presión máx diferencial: 2 bar. Acoplamientos hembra.

Es conforme con las normas EN 1111 y EN 1287.

Código	DN	Cant.	PVP/€
6109C12	1/2" H	1	79,10
6110C34	3/4" H	1	79,10
6111C1	1" H	1	84,00

### 61CM - AQUAMIX



Válvula mezcladora termostática con 4 posiciones de regulación. Cuenta con protección contra quemaduras.

Rango de regulación: 32÷50°C. Presión máx diferencial: 2 bar. Acoplamientos con racores macho.

Es conforme con las normas EN 1111 y EN 1287.

Código	DN	Cant.	PVP/€
61CM12	1/2" M	1	114,30
61CM34	3/4" M	1	116,40
61CM1	1" M	1	119,20

### 62C - AQUAMIX



Válvula mezcladora termostática con 4 posiciones de regulación. Cuenta con protección contra quemaduras.

Rango de regulación: 42÷60°C. Presión máx diferencial: 2 bar. Acoplamientos hembra.

Es conforme con las normas EN 1111 y EN 1287.

Código	DN	Cant.	PVP/€
6209C12	1/2" H	1	79,10
6210C34	3/4" H	1	79,10
6211C1	1" H	1	84,00

## Válvulas de equilibrado estático

### STBV-25



Válvula de regulación y equilibrado estático de orificio fijo con conexiones roscadas para sistemas de calefacción y refrigeración. Se utiliza para cortar, pre regular con 40 posiciones visibles en el volante de ajuste. Medición de caudal y presión diferencial con instrumento de computarizado. Cuerpo de válvula en bronce, juntas en PTFE.

Temperatura de fluido 0-120°C (Temperaturas superiores a 100°C sólo para agua mezclada con aditivos anticongelantes) Conexiones roscadas hembra BS21. PN25.

Código	DN	Kvs	Cant.	PVP/€
61991880E	15	2,2	1	64,30
61991881E	20	4,6	1	68,80
61991882E	25	8,5	1	78,70
61991883E	32	16,7	1	97,30
61991884E	40	26,1	1	122,75
61991885E	50	43,2	1	172,95

## Válvulas de equilibrado estático de lectura directa

### idROSET® Serie CF

Válvula de regulación y equilibrado con conexión con tuerca giratoria y rosca hembra para instalaciones de calefacción y refrigeración. También es válido para ACS. Dispone de función de cierre. Regulación y lectura a bordo sin necesidad de herramientas especiales. Cuenta con cuerpo en latón y composite. PN: 16 bar. Rango de temperatura de trabajo: de -10 a 110°C.



#### Tuerca giratoria

Código	DN	Kvs	Caudal [l/h]	Peso (kg)	Cant.	PVP/€
PAP-S015	1/2"	1,7	35/700	1,0	1	126,50
PAP-S020	3/4"	1,7	35/700	1,0	1	131,50
PAP-M025	1"	4,4	50/1600	1,1	1	151,10
PAP-L032	1 1/4"	14	250/6000	2,6	1	232,20
PAP-L040	1 1/2"	14	250/6000	2,6	1	267,80
PAPXL050	2"	25	400/10000	5,1	1	343,90



#### Rosca hembra

Código	DN	Kvs	Caudal [l/h]	Peso (kg)	Cant.	PVP/€
PAP-S015-FFG	1/2"	1,7	35/700	1,4	1	144,60
PAP-S020-FFG	3/4"	1,7	35/700	1,35	1	151,20
PAP-M025-FFG	1"	4,4	50/1600	1,1	1	169,30
PAP-L032-FFG	1 1/4"	14	250/6000	2,6	1	273,50
PAP-L040-FFG	1 1/2"	14	250/6000	2,6	1	315,40
PAPXL050-FFG	2"	25	400/10000	5,1	1	402,60

## Válvulas de equilibrado dinámico

### W-DPBV-20T



Válvula reguladora de presión diferencial con conexiones roscadas para sistemas de calefacción y sistemas de refrigeración con caudal variable. Para instalar en la tubería de retorno, respetando el sentido del fluido, en combinación con la válvula modelo STEV-25 en la tubería de ida. Funciones de cierre y calibración de la presión diferencial ( $\Delta p$ ); diagnóstico mediante instrumento de medición computarizado en tomas de presión. Cuerpo de latón. Tubo capilar de conexión y racor adaptador suministrados. Conexiones roscadas hembra ISO7-1. PN20.

Código	DN	Kvs	Rango de regulación (kPa)	Cant.	PVP/€
6118000E	15	2,50	5-30	1	200,90
61180001E	20	4,00	5-30	1	217,90
61180002E	25	6,50	5-30	1	237,90
61180003E	32	11,50	5-30	1	381,40
61180004E	40	15,50	5-30	1	416,80
61180005E	50	23,30	5-30	1	440,10
61180006E	15	2,50	30-70	1	200,90
61180007E	20	4,00	30-70	1	217,90
61180008E	25	6,50	30-70	1	237,90
61180009E	32	11,50	30-70	1	381,40
61180010E	40	15,50	30-70	1	416,80
61180011E	50	23,30	30-70	1	440,10

## Serie BM

Electrobomba multicelular



REF.	DESCRIPCIÓN	PVP
9019	BM-80/3 0,75 CV	209,00 €
9020	BM-100/4 1 CV	225,00 €
9021	BM-130/5 1,3 CV	254,00 €

## Serie JET

Electrobomba autoaspirante



REF.	DESCRIPCIÓN	PVP
9010	JET-100 M 1 CV	183,00 €
9012	JET-150 M 1,5 CV	367,00 €

## Serie LINCE

Electrobomba autoaspirante con prefiltro, depuración de piscinas



REF.	DESCRIPCIÓN	PVP
9060	LINCE-500 M 0,5 CV	289,00 €
9061	LINCE-750 M 0,75 CV	300,00 €
9062	LINCE-1000 M 1 CV	323,00 €
9063	LINCE-1500 M 1,5 CV.	367,00 €

## Serie GP-BM

Grupo de presión



REF.	DESCRIPCIÓN	PVP
9419	GP-BM 83/AQUA 0,75 CV.	278,00 €
9420	GP-BM 104/AQUA 1 CV.	294,00 €
9421	GP-BM 135/AQUA. 1,3 CV.	323,00 €

PVP IVA no incluido. Solo para profesionales • Los precios de este catálogo-tarifa están sujetos a posibles modificaciones por el incremento continuo en las materias primas y el cambio de tarifas de nuestros proveedores • Este catálogo-tarifa lleva solamente una pequeña parte de productos de cada proveedor. Para otros productos, consúltenos o infórmese a través de la página web correspondiente.

## Serie VE

Electrobomba multicelular de eje vertical

REFERENCIA	DESCRIPCIÓN	PVP
9300	VE-150/6 M 1,5 CV	412,00 €
9301	VE-150/6 T 1,5 CV	412,00 €
9303	VE-200/5 M 2 CV	534,00 €
9304	VE-200/5 T 2 CV	534,00 €
9305	VE-300/6 T 3 CV	645,00 €
9306	VE-400/6 T 4 CV	834,00 €
9307	VE-550/7 T 5,5 CV	1.067,00 €



## Serie SUM

Electrobomba sumergible

REFERENCIA	DESCRIPCIÓN	PVP
9200	SUM-50 0,5 CV.	98,00 €
9206	SUM-100 W 1 CV	138,00 €



## Serie SX

Electrobomba sumergible

REFERENCIA	DESCRIPCIÓN	PVP
9210	SX-50 0,5 CV	138,00 €
9216	SX-100 W 1 CV	163,00 €



PVP IVA no incluido. Solo para profesionales • Los precios de este catálogo-tarifa están sujetos a posibles modificaciones por el incremento continuo en las materias primas y el cambio de tarifas de nuestros proveedores • Este catálogo-tarifa lleva solamente una pequeña parte de productos de cada proveedor. Para otros productos, consúltenos o infórmese a través de la página web correspondiente.

## Serie SRV

Electrobomba sumergible

REFERENCIA	DESCRIPCIÓN	PVP
9220	SRV-100 M 1 CV.	312,00 €
9221	SRV-200 M 2 CV.	423,00 €



## Serie GRINDER

Electrobomba sumergible con sistema de trituración

REFERENCIA	DESCRIPCIÓN	PVP
9230	GRINDER-180 M 1,8 CV.	423,00 €



## Serie SILVER

Electrobomba sumergible multicelular

REFERENCIA	DESCRIPCIÓN	PVP
9103	SILVER-100 M 1 CV.	378,00 €
9105	SILVER-150 M 1,5 CV.	423,00 €



PVP IVA no incluido. Solo para profesionales • Los precios de este catálogo-tarifa están sujetos a posibles modificaciones por el incremento continuo en las materias primas y el cambio de tarifas de nuestros proveedores • Este catálogo-tarifa lleva solamente una pequeña parte de productos de cada proveedor. Para otros productos, consúltenos o infórmese a través de la página web correspondiente.

## Serie AQUACONTROL

Regulador de presión

REFERENCIA	DESCRIPCIÓN	PVP
9602	AQUACONTROL-MC	59,00 €



## Serie GPD-VE

Grupo de presión doble automático con alternancia

REFERENCIA	DESCRIPCIÓN	PVP
9574	GPD-VE 200/5M 2+2 CV.	2.067,00 €
9575	GPD-VE 200/5T 2+2 CV.	2.067,00 €
9576	GPD-VE 300/6T 3+3 CV.	2.245,00 €



## Serie UNE EJ

Grupo de presión contra incendios

REFERENCIA	DESCRIPCIÓN	PVP
9700	UNE EJ 12/50 4+1,5 CV.	2.889,00 €
9701	UNE EJ 12/60 5,5+1,5 CV.	3.112,00 €
9710	COLECTOR PRUEBAS + ROTÁMETRO DN-50	323,00 €



PVP IVA no incluido. Solo para profesionales • Los precios de este catálogo-tarifa están sujetos a posibles modificaciones por el incremento continuo en las materias primas y el cambio de tarifas de nuestros proveedores • Este catálogo-tarifa lleva solamente una pequeña parte de productos de cada proveedor. Para otros productos, consúltenos o infórmese a través de la página web correspondiente.



## SUMINISTRO HIDRÁULICO EN INSTALACIONES DOMÉSTICAS

### esybox LINE

#### SISTEMAS ELECTRÓNICOS DE PRESURIZACIÓN - 1x230 V / 50 Hz

##### MÁS CONFORTABLE

- GARANTIZA PRESIÓN HIDRÁULICA CONSTANTE
- BAJO NIVEL SONORO
- AUSENCIA DE VIBRACIONES
- REDUCCIÓN DEL CONSUMO DE ENERGÍA

##### MÁS VERSÁTIL

- DIMENSIONES EXTREMADAMENTE REDUCIDAS
- INSTALACIÓN TANTO HORIZONTAL COMO VERTICAL
- INSTALACIÓN EN PARED MEDIANTE ESYWALL

##### MÁS SENCILLO

- RÁPIDO DE INSTALAR
- FÁCIL DE CONFIGURAR
- DOTADO DE AMPLIO DISPLAY
- FÁCIL MANTENIMIENTO

MODELO	CÓDIGO	PRECIO	DIMENSIONES			DATOS ELÉCTRICOS			DATOS HIDRÁULICOS															
			DNA GAS	DNM GAS	Kg	P1 MÁX kW	I MÁX HP	I MÁX A	m <sup>3</sup> /h	0	1,2	1,8	2,4	3	3,6	4,2	4,8	5,4	6	6,6	7,2			
esybox mini <sup>3</sup>	60212597	1.073,00	1"	1"	14,6	0,85	1,1	4,8	H (m)	55	55	49	39	31	23	14	4							
esybox	60147200	1.796,00	1"	1"	27	1,55	2,1	10	H (m)	65	61,5	59,5	57	53	48	41,5	35	27,5	19	2				

#### BOMBA SUMERGIDA MULTICELULAR ELECTRÓNICA 7" CON VARIADOR DE VELOCIDAD - 1x230 V / 50 Hz

##### MÁS CONFORTABLE

- GARANTIZA PRESIÓN HIDRÁULICA CONSTANTE
- REDUCCIÓN DEL CONSUMO DE ENERGÍA
- VÁLVULA DE SOBREPRESIÓN
- ALTURA DE ASPIRACIÓN AJUSTABLE

##### MÁS VERSÁTIL

- INSTALACIÓN TANTO HORIZONTAL COMO VERTICAL
- INSTALACIÓN EN SUPERFICIE CON DOC68
- DCONNECT BOX 2

##### MÁS SENCILLO

- RÁPIDA DE INSTALAR
- FÁCIL DE CONFIGURAR
- CONTROL REMOTO DESDE UN SMARTPHONE
- FÁCIL MANTENIMIENTO (DISEÑO MODULAR)

MODELO	CÓDIGO	PRECIO	DIMENSIONES		Kg	DATOS ELÉCTRICOS			DATOS HIDRÁULICOS															
			DNA GAS	LxA		P2 NOM kW	I MÁX HP	I MÁX A	m <sup>3</sup> /h	0	1,2	1,8	2,4	3	3,6	4,2	4,8	5,4	6	6,6				
ESYBOX DIVER	60188296	1.833,00	1"1/4"	651X185	17	0,95	1,3	5,5	H(m)	55	55	55	55	55	55	55	55	55	55	55	55	55	55	55

#### ACCESORIOS

ESYBOX MINI <sup>3</sup>	MODELO	CÓDIGO	PRECIO
	esywall Para montaje en pared	60161442	97,00
	KIT RACORES	SP00000630	46,00
	esycover + esygrid Kit outdoor para esybox mini <sup>3</sup>	60203672	104,00

ESYBOX DIVER	MODELO	CÓDIGO	PRECIO
	FLOTADOR NFC Detecta el nivel de agua en el depósito	60184577	86,00
	DOC68 Permite su instalación fuera del agua, como una bomba de superficie con certificación IP68.	60192274	97,00
	SENSOR NIVEL DE AGUA NFC Conectado al DConnect Box 2 controla el nivel del agua en el depósito y se lo notifica al usuario a través de la App.	60184570	69,00

ESYBOX	MODELO	CÓDIGO	PRECIO
	esywall Para montaje en pared	60161442	97,00
	KIT RACORES	SP00000630	46,00
	esycover + esygrid Kit outdoor para esybox	60203669	114,00
	esydock Bancada individual	60147247	305,00
	esydock twin Bancada doble	60160491	586,00
	KIT RACORES ESYDOCK TWIN Racores para conectar dos esydock twin	60184281	539,00
	esytank Capacidad: 500 litros	60161819	1.420,00
	DEPÓSITO AUXILIAR ESYTANK Ampliable 360°	60166063	1.037,00
	KIT ACOPLOAMIENTO DEPÓSITO ESYTANK	60166008	116,00
	KIT IMPULSIÓN AUXILIAR ESYTANK	60162079	90,00
	KIT ESYLINK Para conectar entradas y salidas	60164735	482,00

PVP IVA no incluido. Solo para profesionales • Los precios de este catálogo-tarifa están sujetos a posibles modificaciones por el incremento continuo en las materias primas y el cambio de tarifas de nuestros proveedores • Este catálogo-tarifa lleva solamente una pequeña parte de productos de cada proveedor. Para otros productos, consúltenos o infórmese a través de la página web correspondiente.

## GRUPOS ON/OFF AUTOMÁTICOS



JET CON CONTROL D



EUROINOX CON CONTROL D

### GRUPOS DE PRESIÓN ELECTRÓNICOS CON CONTROL-D (SISTEMAS ON/OFF AUTOMÁTICOS) - 1x230 V / 50 Hz

MODELO	CÓDIGO	PRECIO	DATOS ELÉCTRICOS			DIMENSIONES			DATOS HIDRÁULICOS														
			P2 NOM.		In A	Ø		PESO KG	m³/h	0		1,2		1,8		3		3,6		4,8		7,2	
			kW	HP		DNA	DNM			l/min	0	20	30	50	60	80	120						
EUROINOX 30/50 M + CONTROL-D*	60213223	618,00	0,55	0,75	3,9	1"	1"	9,5	H (m)	42	38,2	36,2	30	24,8	14								
EUROINOX 40/50 M + CONTROL-D*	60212444	682,00	0,75	1	5,3	1"	1"	11		58	52,8	50,1	42,7	35,8	19								
EUROINOX 40/80 M + CONTROL-D*	60212445	691,00	1	1,36	6,3	1"	1"	14		59	57	56	51	47	39	16,5							
JET 102 M + CONTROL-D**	60212446	524,00	0,75	1	5,1	1"	1"	12,5		53,8	41	36,3	28,8	25,8									

\*Bomba centrífuga multietapa autoaspirante. Cuerpo bomba acero inoxidable.

\*\* Bomba centrífuga autoaspirante. Cuerpo bomba fundición.

## PULSAR

### BOMBA SUMERGIDA 5" (FLOTADOR INCORPORADO) - 1x230 V / 50 Hz

**NOVEDAD**

MODELO	CÓDIGO	PRECIO	DIMENSIONES			DATOS ELÉCTRICOS			DATOS HIDRÁULICOS											
			DNM GAS	Kg	CABLE	P2 NOM.		In A	m³/h	0		1,2		2,4		3,6		4,8		
						kW	HP			l/min	0	20	40	60	80					
PULSAR CB 30/50 M-A	60210517	673,00	1" ¼	17,3	15 m	0,65	0,87	4,5	H (m)	44	42	37	29	18						
PULSAR CB 40/50 M-A	60210519	707,00	1" ¼	17,5	15 m	0,77	1	5,4		57	53	48	36	22						

## DIVERTRON

### BOMBA SUMERGIDA 6" ELECTRÓNICA (ARRANQUE/PARO AUTOMÁTICOS) - 1x230 V / 50 Hz

**NOVEDAD**

MODELO	CÓDIGO	PRECIO	DIMENSIONES			DATOS ELÉCTRICOS			DATOS HIDRÁULICOS																
			DNM GAS	Kg	CABLE	P2 NOM.		In A	m³/h	0		1,2		1,8		2,4		3		3,6		4,2		4,8	
						kW	HP			l/min	0	20	30	40	50	60	70	80							
DIVERTRON 900 M	60209373	649,00	1"	11	15 m	0,56	0,75	4,2	H (m)	45,8	42,1	39,4	35,6	31,1	25,2	18,8	11,9								

PVP IVA no incluido. Solo para profesionales • Los precios de este catálogo-tarifa están sujetos a posibles modificaciones por el incremento continuo en las materias primas y el cambio de tarifas de nuestros proveedores • Este catálogo-tarifa lleva solamente una pequeña parte de productos de cada proveedor. Para otros productos, consúltenos o infórmese a través de la página web correspondiente.

## BOMBAS SUMERGIBLES

### NOVA

#### DRENAJE AGUAS CLARAS PARA USO DOMÉSTICO (FLOTADOR INCORPORADO) - 1x230 V / 50 Hz



MODELO	CÓDIGO	PRECIO	DIMENSIONES			DATOS ELÉCTRICOS			DATOS HIDRÁULICOS							
			DNM GAS	Kg	CABLE	P2 NOM.		In A	m <sup>3</sup> /h	0	3	6	9	12		
NOVA 180 M A 40th	60195073	189,00	1 1/4"	4,6	5 mt.	0,2	0,27	0,9	H (m)	5	3,2					
NOVA 300 M A 40th	60194400	233,00	1 1/4"	4,6	5 mt.	0,22	0,29	1,5		7,2	5,8	4,6	3,4	2,2		
NOVA 600 M A 40th	60191566	356,00	1 1/4"	7	5 mt.	0,5	0,67	3		10,4	9	7,8	6,7	5,3		

### VERTY NOVA

#### DRENAJE AGUAS CLARAS PARA USO DOMÉSTICO (FLOTADOR INTEGRADO) - 1x230 V / 50 Hz



MODELO	CÓDIGO	PRECIO	DIMENSIONES			DATOS ELÉCTRICOS			DATOS HIDRÁULICOS									
			DNM GAS	Kg	CABLE	P2 NOM.		In A	m <sup>3</sup> /h	0	1	2	3	4,5	6	7,5	9	10
VERTY NOVA 400 M	60122637	254,00	1 1/4"	5,1	10 m	0,4	0,55	2,6	H (m)	9	8,8	8,5	8,1	7,8	6,7	5,7	4,2	3,5

### FEKA

#### RODETE VORTEX - ELEVACIÓN AGUA RESIDUAL (FLOTADOR INCORPORADO) - 1x230 V / 50 Hz



MODELO	CÓDIGO	PRECIO	DIMENSIONES			DATOS ELÉCTRICOS			PASO LIBRE mm	DATOS HIDRÁULICOS							
			DNM GAS	Kg	CABLE	P2 NOM.		In A		m <sup>3</sup> /h	0	3	6	9	12	15	
FEKA 300 M A 40th	60191897	289,00	1 1/4"	4,6	5 mt.	0,22	0,30	1,9	25	H (m)	6,4	5,5	4,4	3,1	1,6		
FEKA 600 M A 40th	60190343	342,00	1 1/4"	7	5 mt.	0,5	0,67	3,1	25		8,9	8,2	7,2	6,1	4,7	2,9	

### FEKAVS

#### RODETE VORTEX - ACERO INOXIDABLE - ELEVACIÓN AGUA RESIDUAL (FLOTADOR INCORPORADO) - 1x230 V / 50 Hz



MODELO	CÓDIGO	PRECIO	DIMENSIONES			DATOS ELÉCTRICOS				PASO LIBRE mm	DATOS HIDRÁULICOS									
			DNM	Kg	CABLE	P2 NOM.		In A	CONDEN.		m <sup>3</sup> /h	0	3	9	12	15	18	24		
FEKA VS 550 M-A	103040000	606,00	2"	13,7	10 m	0,55	0,75	4,2	20	450	50	H (m)	7,4	6,9	5,6	4,1	3,2	1,8		
FEKA VS 750 M-A	103040040	636,00	2"	13,8	10 m	0,75	1	5,13	20	450	50		9,6	9,2	7,6	6,7	5,6	4,3	1,9	
FEKA VS 1000 M-A	103040080	706,00	2"	15,5	10 m	1	1,36	6,63	25	450	50		11,8	11,3	9,8	9	8	6,8	4,1	

PVP IVA no incluido. Solo para profesionales • Los precios de este catálogo-tarifa están sujetos a posibles modificaciones por el incremento continuo en las materias primas y el cambio de tarifas de nuestros proveedores • Este catálogo-tarifa lleva solamente una pequeña parte de productos de cada proveedor. Para otros productos, consúltenos o infórmese a través de la página web correspondiente.

## Equipos de presurización



### SISTEMAS AUTOMÁTICOS DE PRESIÓN

Grupo de presión electrónico para uso doméstico, para 1 ó 2 viviendas; evita el funcionamiento en seco de la bomba y no precisa precarga de aire ni mantenimiento alguno. Presión arranque variable 1,5 - 2,5 kg/m<sup>2</sup>, presión paro máxima que entrega la bomba.

Modelo	I [A]	Hz	Protección	Presión máx. [kg/cm <sup>2</sup> ]	Presión arranque [bar]	Presión diferencial [kg/cm <sup>2</sup> ]	Presión de paro	Temperatura máxima [°C]	Ø conexión entrada	Ø conexión salida	PVP €
Pressdrive 05 AM 2E	12	50/60	IP54	10	1,5-2,5	1	Máxima que da la bomba	60	1"	1"	79,00

Modelo	P1 [kW]		P2		Presión máx.	PVP €
	1~230 V		[kW]	[HP]	(Kg/cm <sup>2</sup> )	
PDS05-3-50	0,61		0,36	0,5	3,2	422,00
PDS05-3-75	0,79		0,55	0,75	4,3	440,00
PDS05-3-100	0,95		0,75	1	5,1	472,00
PSD05 6-100	1,2		0,75	1	3,5	538,00
PSD05 6-125	1,5		0,92	1,25	4,5	571,00

### Horizontales



Prisma



Multi Vertical

### PRISMA/MULTI

Bombas centrífugas multicelulares concebidas para la presurización de viviendas, sistemas domésticos de riego, instalaciones industriales y agrícolas.

Modelo	I [A]			P1 [kW]		P2		c	l/min	PVP €									
	1~230 V	3~230 V	3~400 V	1~230 V	3~400 V	[kW]	[HP]			[µF]	m <sup>3</sup> /h	0,6	1,2	1,8	2,1	2,4	3,0	3,6	3,9
	Prisma 15 4	3,53	2,3	1,3	0,79	0,7	0,55			0,75	12	mca	43	39	35	32	27	21,5	14
Prisma 15 5	4,13	3,3	1,9	0,95	0,95	0,75	0,9	12	mca	51	47	42	38	34	25	17	12	439,00	

Modelo	I [A]			P1 [kW]		P2		c	l/min	PVP €									
	1~230 V	3~230 V	3~400 V	1~230 V	3~400 V	[kW]	[HP]			[µF]	m <sup>3</sup> /h	0,9	1,8	2,7	3,6	4,5	5,4	6,3	7,2
	Prisma 25 3	5,5	3,5	2	1,2	1	0,75			1	16	mca	33	32	30,5	28	26	22	17
Prisma 25 4	6,8	4,3	2,5	1,5	1,4	0,92	1,25	16	mca	43	42	40	37	33	28	22	15	539,00	
Prisma 25 5	7,4	5,2	3	1,7	1,7	1,1	1,5	25	mca	56	55	52,5	48	43	37	29	20	661,00	

Modelo	I [A]			P1 [kW]		P2		c	l/min	PVP €									
	1~230 V	3~230 V	3~400 V	1~230 V	3~400 V	[kW]	[HP]			[µF]	m <sup>3</sup> /h	1,0	2,0	3,0	4,5	6,0	7,5	9,0	10,5
	Multi35 5 N	10,2	6,9	4	2,3	2,2	1,5			2	30	mca	65,4	63,5	60	54,5	46	36	26,2
Multi35 6 N		8,3	4,8		2,7	2,2	3		mca	82	79,5	76	69	61	49	36,7	23	885,00	
Multi35 8 N		11,9	6,5		3,6	3	4		mca	108	105	101	93	85	70	53	35	1.218,00	

PVP IVA no incluido. Solo para profesionales • Los precios de este catálogo-tarifa están sujetos a posibles modificaciones por el incremento continuo en las materias primas y el cambio de tarifas de nuestros proveedores • Este catálogo-tarifa lleva solamente una pequeña parte de productos de cada proveedor. Para otros productos, consúltenos o infórmese a través de la página web correspondiente.

**PRISMA ESD**

Equipo de presión automático con velocidad variable para el suministro de agua para uso doméstico, industrial, agrícola y jardinería con presión de trabajo regulable, para mantener la presión y caudal constantes que la vivienda, edificio o instalación demandan en cada momento.

Modelo	Altura máxima [m]	Caudal máximo [m³/h]	P2		Speedrive V2	Ø Bomba		PVP	
			[kW]	[HP]		Aspiración	Impulsión	1-230V	3-400V
Prisma ESD 25 5	56	7,2	1,1	1,5	M22/T22	1"	1"	1.500,00	1.520,00
Prisma ESD 35 5	68	9	1,5	2	M22/T22	1" 1/4"	1" 1/4"	1.600,00	1.620,00
Prisma ESD 35 6	81	9	2,2	3	M22/T22	1" 1/2"	1" 1/2"	1.680,00	1.700,00

## Equipos de presurización

**CKE**

Equipo de presión con variador de frecuencia por bomba con alternancia. Suministrados con bancada, colector, juego válvulas, transductor de presión y acumulador de 20 l.

Grupos simples	Modelo Bomba	Uds.	P2 [kW]	Variador	Uds.	Bomba		Ø Válvulas Impulsión	Ø Colector Impulsión	Dimensiones			Peso [Kg]	PVP €
						Asp.	Imp.			A	B	C		
CKE1M Multi35 4	Multi35 4	1	1,1	M22	1	1 1/2"	1 1/4"	1 1/4"	2"	400	464	1022	35	1.853,00
CKE1M Multi35 5	Multi35 5	1	1,5	M22	1	1 1/2"	1 1/4"	1 1/4"	2"	400	464	1045	37,5	1.889,00
CKE1 Multi35 4	Multi35 4	1	1,1	T22	1	1 1/2"	1 1/4"	1 1/4"	2"	400	464	1022	35	2.019,00
CKE1 Multi35 5	Multi35 5	1	1,5	T22	1	1 1/2"	1 1/4"	1 1/4"	2"	400	464	1045	37,5	2.076,00
CKE1 Multi35 6	Multi35 6	1	2,2	T22	1	1 1/2"	1 1/4"	1 1/4"	2"	400	464	1071	38	2.126,00
CKE1 Multi35 8	Multi35 8	1	3	T55	1	1 1/2"	1 1/4"	1 1/4"	2"	400	500	1120	45	2.423,00

Grupos dobles	Modelo Bomba	Uds.	P2 [kW]	Variador	Uds.	Bomba		Ø Válvulas Impulsión	Ø Colector Impulsión	Dimensiones			Peso [Kg]	PVP €
						Asp.	Imp.			A	B	C		
CKE2M Multi35 4	Multi35 4	2	1,1	M2	2	1 1/2"	1 1/4"	1 1/4"	2"	640	464	1022	66	3.500,00
CKE2M Multi35 5	Multi35 5	2	1,5	M2	2	1 1/2"	1 1/4"	1 1/4"	2"	640	464	1045	71,5	3.600,00
CKE2 Multi35 4	Multi35 4	2	1,1	T22	2	1 1/2"	1 1/4"	1 1/4"	2"	640	464	1022	66	3.606,00
CKE2 Multi35 5	Multi35 5	2	1,5	T22	2	1 1/2"	1 1/4"	1 1/4"	2"	640	464	1045	71,5	3.711,00
CKE2 Multi35 6	Multi35 6	2	2,2	T22	2	1 1/2"	1 1/4"	1 1/4"	2"	640	464	1071	72,5	3.879,00
CKE2 Multi35 8	Multi35 8	2	3	T55	2	1 1/2"	1 1/4"	1 1/4"	2"	640	500	1120	86,5	4.648,00

Grupos triples	Modelo Bomba	Uds.	P2 [kW]	Variador	Uds.	Bomba		Ø Válvulas Impulsión	Ø Colector Impulsión	Dimensiones			Peso [Kg]	PVP €
						Asp.	Imp.			A	B	C		
CKE3 Multi35 4	Multi35 4	3	1,1	T22	3	1 1/2"	1 1/4"	1 1/4"	3"	900	464	1044	99	5.218,00
CKE3 Multi35 5	Multi35 5	3	1,5	T22	3	1 1/2"	1 1/4"	1 1/4"	3"	900	464	1067	107	5.374,00
CKE3 Multi35 6	Multi35 6	3	2,2	T22	3	1 1/2"	1 1/4"	1 1/4"	3"	900	464	1093	109	5.640,00
CKE3 Multi35 8	Multi35 8	3	3	T55	3	1 1/2"	1 1/4"	1 1/4"	3"	900	500	1142	130	6.583,00

PVP IVA no incluido. Solo para profesionales • Los precios de este catálogo-tarifa están sujetos a posibles modificaciones por el incremento continuo en las materias primas y el cambio de tarifas de nuestros proveedores • Este catálogo-tarifa lleva solamente una pequeña parte de productos de cada proveedor. Para otros productos, consúltenos o infórmese a través de la página web correspondiente.

## Contraincendios



### SISTEMAS CONTRAINCENDIOS

Equipos de abastecimiento de agua para servicio contra incendios según norma UNE 23500-2012.

Equipo	Bomba Auxiliar	Bomba Servicio			Ø Colector	Ø Válv.	PVP €
		Modelo	Motor	[HP]			
FE 12-60	Multi25 5	Multi55 7	E	5,5	3"	2"	3.442,00



Drainex 100



Drainex 200

### DRAINEX

**Bombas robustas** para drenaje de aguas cargadas y sucias, funcionamiento en fosas sépticas y pequeñas instalaciones de depuración.

#### ACCESORIOS KITS DE DESCENSO

Kit DR1	178,00 €
Kit DR3.2	409,00 €
Kit DR6	147,00 €

Modelo	I [A]	P1 [kW]	P2		c	l/min	25	50	100	125	150	200	250	280	PVP €
	1~230 V	1~230 V	[kW]	[HP]	[µF]	m <sup>3</sup> /h	1,5	3,0	6,0	7,5	9,0	12	15	16,8	
Drainex 100	3,4	0,75	0,75	1	12	mca	7	6,7	5,9	5,5	5	3,7	2	1	657,00

Modelo	I [A]	P1 [kW]	P2		c	l/min	50	100	200	300	400	500	PVP €	
	1~230 V	3~400 V	1~230 V	3~400 V	[kW]	[HP]	[µF]	m <sup>3</sup> /h	3,0	6,0	12	18		24
Drainex 201	6,6	1,4			1,1	1,5	16	mca	13,2	11,9	9,4	6,7	3,8	935,00

Modelo	I [A]	P1 [kW]	P2		l/min	100	200	400	500	600	700	800	PVP €
	3~400 V	3~400 V	[kW]	[HP]	m <sup>3</sup> /h	6,0	12	24	30	36	42	48	
Drainex 401	4,8	2,45	2,6	3,5	mca	17,3	15,5	11,6	9,3	5,2	3	2.076,00	

Modelo	I [A]	P1 [kW]	P2		l/min	100	300	400	500	600	750	810	PVP €
	3~400 V	3~400 V	[kW]	[HP]	m <sup>3</sup> /h	6,0	18	24	30	36	45	49	
Drainex 501	8,3	5	3,7	5	mca	27,4	23,5	21,2	19,1	16,8	12	5,2	2.352,00

## Gama para piscinas NOX



**NEAT** Grupo compacto de filtro y bomba para en piscinas de hasta 34 m<sup>3</sup>.

Modelo	Filtro				Bomba			Válvula	PVP €
	Ø filtro [mm]	QL nom. [m <sup>3</sup> /h]	* Vol. piscina [m <sup>3</sup> ]	Carga Siflex [Kg]	P2 (HP)	I (A) 1~	Ø Asp (mm)	Conexión	
NEAT 300 4TP NOX 20 4M	300	4	32	35	0,2	1,0	38	1 1/2"	372,00
NEAT 350 6TP NOX 25 6M	350	6	48	50	0,25	1,5	40	1 1/2"	415,00
NEAT 450 6TP NOX 33 8M	450	8	64	75	0,5	2,8	50	1 1/2"	506,00

PVP IVA no incluido. Solo para profesionales • Los precios de este catálogo-tarifa están sujetos a posibles modificaciones por el incremento continuo en las materias primas y el cambio de tarifas de nuestros proveedores • Este catálogo-tarifa lleva solamente una pequeña parte de productos de cada proveedor. Para otros productos, consúltenos o infórmese a través de la página web correspondiente.

## Gama para piscinas NOX

**NOX Bombas centrífugas** la recirculación y filtración de agua en piscinas pequeñas y medianas.

Modelo	I [A]	P1 [kW]	P2		c	l/min	10	25	35	50	60	75	85	100	PVP €	
	1~230 V	1~230 V	[kW]	[HP]			[µF]	m³/h	0,6	1,5	2,1	3,0	3,6	4,5		5,1
NOX 20 4M	1,0	0,2	0,15	0,2	6	mca	5,3	4,7	4,3	3,7	3,4	2,7	2,3	1,3	181,00	
Modelo	I [A]	P1 [kW]	P2		c	l/min	25	50	75	100	125	150	PVP €			
	1~230 V	1~230 V	[kW]	[HP]			[µF]	m³/h	1,5	3,0	4,5	6,0		7,5	9,0	
NOX 25 6M	1,53	0,32	0,18	0,25	6	mca	9,6	9,1	8	6,1	3,8	0,6	233,00			
Modelo	I [A]	P1 [kW]	P2		c	l/min	40	80	120	160	215	265	325	400	PVP €	
	1~230 V	1~230 V	[kW]	[HP]			[µF]	m³/h	2,4	4,8	7,2	9,6	12,9	15,9		19,5
NOX 75 15M	5,5	1,2	0,55	0,75	16	mca	15,2	15	14,3	13,1	9,9	6			374,00	
NOX 100 18M	6,0	1,4	0,75	1,0	16		16,9	16,5	16	15	12,9	10	5,9			390,00
NOX 150 22M	7,1	1,6	1,1	1,5	25		18,6	18,2	17,7	16,9	15,1	13	10	5,1		470,00

## Gama para piscinas NOXPLUS



Modelo	I [A]	P1 [kW]	P2		l/min	250	250	250	250	250	PVP €
	1~230 V	1~	[kW]	[HP]		m³/h	15	15	15	15	
Noxplus	7,6 3 1,2	1,1 0,4 0,16	0,75	1	mca	15,5 7,5 3,5	15 7 3	14 6 2	13 4,5 -	1,1 - -	910,00

## Captación y evacuación / Sumergibles

### ACUARIA

**Bombas sumergibles monobloc multietapa**, especialmente concebidas para pozos y aguas limpias. Impulsores, eje envolvente exterior y filtro en acero inoxidable AISI 304, eje motor en AISI 431.



Modelo	I [A]		P1 [kW]		P2		c	l/min	10	20	30	40	50	60	65	1~230 V (modelo M)	1~230 V (modelo MA)
	1~230 V	3~400 V	1~230 V	3~400 V	[kW]	[HP]			[µF]	m³/h	0,6	1,2	1,8	2,4	3,0	3,6	3,9
Acuaria 075 3	2,9		0,6		0,37	0,5	12	mca	33	29	26	21	15	8	4	581,00	623,00
Acuaria 075 4	4	1,5	0,8	0,8	0,5	0,75	12		41	37	32	26	19	10	6	669,00	714,00
Acuaria 075 5	4,7	2,2	1	1	0,75	1	12		50	46	40	32	23	13	8	691,00	733,00
Acuaria 075 6	6,2	2,2	1,2	1,1	0,9	1,2	12		60	55	47	37	26	15	9	777,00	811,00

Modelo	I [A]		P1 [kW]		P2		c	l/min	10	20	30	40	50	60	80	85	PVP €
	1~230 V	3~400 V	1~230 V	3~400 V	[kW]	[HP]			[µF]	m³/h	0,6	1,2	1,8	2,4	3,0	3,6	
Acuaria 17 5	7,4		1,6		0,9	1,25	16	mca	67	65	62	55	48	39	18	12	915,00
Acuaria 17 7	10,7		2,2		1,5	2,0	25		94	90	85	78	69	58	30	22	1.085,00
Modelo	I [A]		P1 [kW]		P2		c	l/min	20	30	40	50	60	80	100	120	PVP €
	1~230 V	3~400 V	1~230 V	3~400 V	[kW]	[HP]			[µF]	m³/h	1,2	1,8	2,4	3,0	3,6	4,8	
Acuaria 27 4	7		1,5		0,9	1,25	16	mca	43	42	41	39	38	31	23	14	945,00
Acuaria 27 6	10,8		2,2		1,5	2,0	25		68	66	64	61	57	47	36	24	1.102,00

PVP IVA no incluido. Solo para profesionales • Los precios de este catálogo-tarifa están sujetos a posibles modificaciones por el incremento continuo en las materias primas y el cambio de tarifas de nuestros proveedores • Este catálogo-tarifa lleva solamente una pequeña parte de productos de cada proveedor. Para otros productos, consúltenos o infórmese a través de la página web correspondiente.

## ESPA Pool - Bombas de piscina



### SILÉN I

**Bombas centrífugas** muy compactas diseñadas para recircular agua en sistemas de filtración de piscinas con gran poder de aspiración y con prefiltro incorporado.

Modelo	I [A]		P1 [kW]		P2		c	l/min	25	50	75	100	150	200	250	290	PVP €	
	1~230 V	1~230 V	[kW]	[HP]	[μF]	m³/h			1,5	3,0	4,5	6,0	9,0	12	15	17,4		
Silen I 33 8M	2	0,45	0,25	0,33	12	mca	10,2	9,7	8,6	7,2	3,2						292,00	
Silen I 50 12M	2,8	0,65	0,37	0,5	12		12,3	11,9	11,3	10,5	8,1	4,6						327,00
Silen I 100 15M	3,8	0,85	0,75	1	12		13,8	13,3	13	12,5	10,8	8,1	4,8	1,8				354,00



### SILÉN S/SILÉN S2

**Bombas centrífugas** muy compactas diseñadas para recircular agua en sistemas de filtración de piscinas domésticas y colectivas y con gran poder de aspiración. Autoaspirantes con prefiltro incorporado.

Modelo	I [A]			P1 [kW]		P2		c	l/min	40	80	120	160	215	265	325	400	PVP €	
	1~230 V	3~230 V	3~400 V	1~230 V	3~400 V	[kW]	[HP]			[μF]	m³/h	2,4	4,8	7,2	9,6	12,9	15,9		19,5
Silen S 60 12	3,7	2,4	1,4	0,8	0,8	0,44	0,6	16	mca	13,6	13,2	12,6	10,9	6,7				474,00	
Silen S 75 15	5,5	3,3	1,9	1,2	1,0	0,55	0,75	16		15,2	15	12,5	13,1	9,9	6				489,00
Silen S 100 18	6,0	3,8	2,2	1,4	1,2	0,75	1,0	16		16,9	16,5	16	15	12,9	10	5,9			503,00

Modelo	I [A]			P1 [kW]		P2		c	l/min	100	150	250	350	450	500	550	650	1~230 V (modelo M)	3~400 V (modelo T)	
	1~230 V	3~230 V	3~400 V	1~230 V	3~400 V	[kW]	[HP]			[μF]	m³/h	6,0	9,0	15	21	27	30	33	39	PVP €
Silen S2 100 24	7	4,8	2,8	1,5	1,6	0,92	1,25	25	mca	16,5	16	14,2	10	4				684,00	652,00	
Silen S2 150 29	8,5	5,3	3,1	1,9	1,9	1,1	1,5	25		18,5	18,2	16,5	13	8,2	5,5				711,00	655,00
Silen S2 200 31	9,7	6,5	3,8	2,2	2,2	1,5	2,0	30		19,5	19,1	18	15	11,1	9	6,3			746,00	687,00
Silen S2 300 36	12,5	8,6	5	2,8	2,6	2,2	3,0	60		21,5	21	19,9	18	14,9	12,9	10,3	5		927,00	720,00



### SILÉN PLUS. Bombas centrífugas de velocidad variable

Silen Plus incorpora a la bomba de piscina ESPA el variador de frecuencia con una importante innovación en su funcionamiento para adaptar el conjunto a la aplicación de piscina: la variación de velocidades en los ciclos de trabajo. **ESPA evopool® Control System** detecta la posición de la válvula selectora y la transmite a la bomba.

Modelo	Ciclo trabajo evopool®	Intensidad [A]	Potencia absorbida P1 [kW]	Potencia motor P2		PVP €
		1~230 V	1~	[kW]	[HP]	
Silen Plus 1M	Max	8,5	1,1	0,75	1,0	1.323,00
	Filtration Plus	1,0	0,1			

	Volumen piscina	Ahorro energético	Ahorro de agua durante contralavado	Ahorro estimado anual (€/año)	Huella carbono
Silen Plus 1	Hp 30 m³	84%	58%	€ 329,29	Reducción de un 84% de las emisiones CO

PVP IVA no incluido. Solo para profesionales • Los precios de este catálogo-tarifa están sujetos a posibles modificaciones por el incremento continuo en las materias primas y el cambio de tarifas de nuestros proveedores • Este catálogo-tarifa lleva solamente una pequeña parte de productos de cada proveedor. Para otros productos, consúltenos o infórmese a través de la página web correspondiente.



## SPIDO®

PUMP EXPERT - CLASSIC

### Bombas de drenaje de aguas residuales

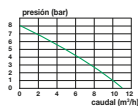

#### ECC 190

Paso sólido Ø 30 mm.

potencia (W) (hp)	alimentación (V-50Hz)	caudal máx. (m³/h)	altura máx. (m)	nivel residual (mm)	código	PVP €
750	1,0	1-230	12,5	8	002227	150,80

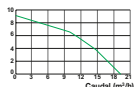

#### VCD 1000 I

Paso a través de un Ø de 35 mm.

potencia (W) (hp)	alimentación (V-50Hz)	caudal máx. (m³/h)	altura máx. (m)	conexión salida (mm)	código	PVP €	
1000	1,34	1-230	19,5	10,5	1"1/2 F	002259	212,88

### Bomba de superficie

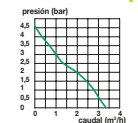

#### Jetinox 800

potencia (W) (hp)	alimentación (V-50Hz)	caudal máx. (m³/h)	altura máx. (m)	max. suction (m)	código	PVP €	
800	1,1	1-230	3,3	46	7	002064	195,16

## VAREM

### Deposito de diafragma AQUAVAREM



5 años de garantía - No necesita mantenimiento - Certificación CE según la Directiva 2014/68/UE - Paredes de doble capa - Conexiones de acero inoxidable - Presión de aire de fabrica: 2 bar - Temperatura: -10°C / +99°C.



Volumen (l)	tipo	presión máx. (bar)	Ø de la conexión M	altura (mm)	longitud (mm)	Código	PVP €
19	V	10	1"	450	250	304019	130,46
19	V	16	1"	450	250	304018	195,18
24	V	10	1"	450	250	304024	143,04
40	V	10	1"	450	380	304040	224,98

Volumen (l)	tipo	presión máx. (bar)	Ø de la conexión M	altura (mm)	longitud (mm)	Código	PVP €
20	H	10	1"	280	490	304021	158,78
60	H	10	1"	430	430	304061	370,50
100	H	10	1"	485	485	304101	592,26

Volumen (l)	tipo	presión máx. (bar)	Ø de la conexión M	altura (mm)	longitud (mm)	Código	PVP €
60	V	10	1"	780	380	304060	357,28
100	V	16	1"	840	450	304100	579,68
140	V	16	1"	1070	450	304140	846,60
200	V	10	1"	1150	554	304200	1042,00
280	V	10	1"	1250	624	304280	1270,26
430	V	10	1"1/4	1580	630	304430	2180,00



PVP IVA no incluido. Solo para profesionales • Los precios de este catálogo-tarifa están sujetos a posibles modificaciones por el incremento continuo en las materias primas y el cambio de tarifas de nuestros proveedores • Este catálogo-tarifa lleva solamente una pequeña parte de productos de cada proveedor. Para otros productos, consúltenos o infórmese a través de la página web correspondiente.

**Conexión de elementos sanitarios provistos de racorería de 3/8" y 1/2"**



Racores	Código	Referencia	EAN13 x unidad	EAN13 x bolsa	EAN13 x caja	un/ bolsa	un/ caja	P.V.P.
HG-3838 (Hembra 3/8" - Hembra 3/8")	9158	TAQHG-3838-100-F	8429343313769	8429343313738	8429343313745	10	100	3,55 €
	4658	TAQ HG-3838-150-F	8429343104299	8429343046582	8429343104282	10	100	3,82 €
	3811	TAQ HG-3838-200-F	8429343087822	8429343081812	8429343087815	10	100	3,85 €
	703	TAQ HG-3838-250	8429343110162	8429343007033	8429343110165	10	100	4,17 €
	2562	TAQ HG-3838-300-F	8429343006700	8429343025624	8429343067594	10	100	4,33 €
	5804	TAQ HG-3838-350-F	8429343195471	8429343195440	8429343195457	10	100	4,66 €
	6782	TAQ HG-3838-400-F	8429343269639	8429343269646	8429343269615	10	100	4,90 €
	1012	TAQ HG-3838-450	8429343002366	8429343101025	8429343002359	10	100	5,47 €
	3622	TAQ HG-3838-500-F	8429343089383	8429343036224	8429343083976	10	100	5,68 €
	5815	TAQ HG-3838-600-F	8429343195945	8429343195914	8429343195921	10	100	6,35 €
	8739	TAQ HG-3838-700-F	8429343283932	8429343283901	8429343283918	10	100	7,11 €
	1117	TAQ HG-3838-800-F	8429343024627	8429343146220	8429343146237	10	100	7,91 €
	2603	TAQ HG-3838-900	8429343086879	8429343026034	8429343086862	10	100	9,06 €
	4305	TAQ HG-3838-1000-F	8429343097294	8429343043055	8429343097287	10	100	9,49 €
	3398	TAQ HG-3838-1200	8429343080272	8429343033988	8429343080265	1	25	11,87 €
	8740	TAQ HG-3838-1500-F	8429343283070	8429343283949	8429343283956	1	25	14,57 €
	2596	TAQ HG-3838-2000-F	84293430068249	8429343025969	8429343068232	1	50	19,42 €
	9207	TAQ HG-3838-100-F	8429343316593	8429343316562	8429343316579	10	100	3,56 €
	6431	TAQ HG-3838-150-F	8429343232441	8429343232440	8429343232457	10	100	3,83 €
	2646	TAQ HG-3838-200-F	8429343069246	8429343026461	8429343069239	10	100	3,86 €
721	TAQ HG-3838-250	8429343111198	8429343007217	8429343111181	10	100	4,20 €	
2203	TAQ HG-3838-300-F	8429343068207	8429343022036	8429343062070	10	100	4,43 €	
5816	TAQ HG-3838-350-F	8429343195983	8429343195952	8429343195969	10	100	4,73 €	
6783	TAQ HG-3838-400-F	8429343284748	8429343284717	8429343284724	10	100	4,96 €	
1014	TAQ HG-3838-450	8429343002748	8429343010149	8429343002731	10	100	5,51 €	
4211	TAQ HG-3838-500-F	8429343095467	8429343042119	8429343095450	10	100	5,76 €	
6650	TAQ HG-3838-600-F	8429343227592	8429343227615	8429343227608	10	100	6,39 €	
8737	TAQ HG-3838-700-F	8429343283957	8429343283926	8429343283933	10	100	7,11 €	
6651	TAQ HG-3838-800-F	8429343227646	8429343227639	8429343227656	10	100	7,95 €	
3891	TAQ HG-3838-900	8429343081921	8429343038914	8429343089114	10	100	9,08 €	
6652	TAQ HG-3838-1000-F	8429343227677	8429343227684	8429343227691	10	100	9,99 €	
2630	TAQ HG-3838-1200	8429343068928	8429343026300	8429343068911	10	100	11,87 €	
8738	TAQ HG-3838-1500-F	8429343283095	8429343283964	8429343283971	1	25	14,57 €	
4637	TAQ HG-3838-2000	8429343101762	8429343120084	8429343101755	10	50	19,42 €	
902	TAQ HG-1212-100	8429343141236	8429343009020	8429343141229	10	100	4,12 €	
5709	TAQ HG-1212-150-F	8429343191855	8429343191819	8429343191846	10	100	4,42 €	
3949	TAQ HG-1212-200-F	8429343092226	8429343039492	8429343092019	10	100	4,59 €	
709	TAQ HG-1212-250	8429343110870	8429343007095	8429343110863	10	100	4,70 €	
3618	TAQ HG-1212-300-F	8429343083891	8429343036187	8429343083884	10	100	4,81 €	
5805	TAQ HG-1212-350-F	8429343195518	8429343195488	8429343195495	10	100	5,25 €	
6339	TAQ HG-1212-400-F	8429343219686	8429343581533	8429343219665	10	100	5,49 €	
9264	TAQ HG-1212-450-F	8429343322877	8429343322846	8429343322853	10	100	6,04 €	
3623	TAQ HG-1212-500-F	8429343084003	8429343036231	8429343083990	10	100	6,42 €	
3953	TAQ HG-1212-600-F	8429343090318	8429343039539	8429343090301	10	100	7,27 €	
5910	TAQ HG-1212-700-F	8429343200168	8429343200137	8429343200144	10	100	8,14 €	
3954	TAQ HG-1212-800-F	8429343090332	8429343039546	8429343090325	10	100	9,01 €	
1132	TAQ HG-1212-900	8429343027574	8429343011320	8429343027567	10	100	10,16 €	
3955	TAQ HG-1212-1000-F	8429343090356	8429343039553	8429343090349	10	100	10,77 €	
3511	TAQ HG-1212-1200	8429343082030	8429343035111	8429343082023	1	25	13,20 €	
8390	TAQ HG-1212-1500-F	8429343261015	8429343260988	8429343260995	1	25	16,51 €	
5228	TAQ HG-1212-1800	8429343139642	8429343139628	8429343139635	1	25	19,81 €	
6446	TAQ HG-1212-2000-F	8429343224027	8429343223990	8429343224003	1	25	22,00 €	
903	TAQ HG-3812-100	8429343141250	8429343009037	8429343141243	10	100	4,12 €	
6457	TAQ HG-3812-150-F	8429343224386	8429343224355	8429343224362	10	100	4,26 €	
5806	TAQ HG-3812-200-F	8429343195556	8429343195525	8429343195532	10	100	4,55 €	
715	TAQ HG-3812-250	8429343111037	8429343007156	8429343111020	10	100	4,70 €	
5808	TAQ HG-3812-300-F	8429343195631	8429343195600	8429343195617	10	100	4,90 €	
5809	TAQ HG-3812-350-F	8429343195679	8429343195648	8429343195655	10	100	5,29 €	
6800	TAQ HG-3812-400-F	8429343245039	8429343245008	8429343245015	10	100	5,55 €	
1013	TAQ HG-3812-450	8429343002571	8429343010132	8429343002564	10	100	6,04 €	
3810	TAQ HG-3812-500-F	8429343087608	8429343038105	8429343087592	10	100	6,42 €	
5807	TAQ HG-3812-600-F	8429343195594	8429343195563	8429343195570	10	100	7,27 €	
5813	TAQ HG-3812-700-F	8429343195860	8429343195839	8429343195846	10	100	8,14 €	
6655	TAQ HG-3812-800-F	8429343227790	8429343227813	8429343227806	10	100	9,01 €	
2604	TAQ HG-3812-900	8429343068393	8429343026041	8429343068386	10	100	10,18 €	
3956	TAQ HG-3812-1000-F	8429343090370	8429343039560	8429343090363	10	100	10,77 €	
9279	TAQ HG-3812-1200	8429343324314	8429343324284	8429343324291	1	25	13,20 €	
1817	TAQ HG-3812-1500	8429343056919	8429343018178	8429343056902	10	50	16,51 €	
6730	TAQ HG-3812-2000	8429343232398	8429343232367	8429343232374	10	50	22,00 €	

Refs. en rojo Producto a descatalogar (hasta fin de existencias) / Refs. en azul refs disponibles fuera de catálogo

PVP IVA no incluido. Solo para profesionales • Los precios de este catálogo-tarifa están sujetos a posibles modificaciones por el incremento continuo en las materias primas y el cambio de tarifas de nuestros proveedores • Este catálogo-tarifa lleva solamente una pequeña parte de productos de cada proveedor. Para otros productos, consúltenos o infórmese a través de la página web correspondiente.

Racores	Código	Referencia	EAN13 x unidad	EAN13 x bolsa	EAN13 x caja	un/ bolsa	un/ caja	P.V.P.
MG-3812 (Macho 3/8" - Hembra 1/2")	6653	TAQ MG-3812-150-F	8429343227714	8429343227721	8429343227738	10	100	4,23 €
	728	TAQ MG-3812-200	8429343113130	8429343007262	8429343113103	10	100	4,49 €
	727	TAQ MG-3812-250	8429343113141	8429343007279	8429343113134	10	100	4,67 €
	2202	TAQ MG-3812-300-F	8429343052053	8429343022029	8429343062056	10	100	4,91 €
	5888	TAQ MG-3812-350-F	8429343199400	8429343199370	8429343199387	10	100	5,13 €
	730	TAQ MG-3812-400	8429343111419	8429343007309	8429343111402	10	100	5,46 €
	1015	TAQ MG-3812-450	8429343002915	8429343010156	8429343002908	10	100	6,06 €
	5943	TAQ MG-3812-500-F	8429343202148	8429343202117	8429343202124	10	100	6,38 €
	6654	TAQ MG-3812-600-F	8429343227752	8429343227769	8429343227776	10	100	7,29 €
	743	TAQ MG-3812-700	8429343111747	8429343007439	8429343111730	10	100	8,14 €
	5814	TAQ MG-3812-800-F	8429343195907	8429343195877	8429343195884	10	100	9,04 €
	6656	TAQ MG-3812-1000-F	8429343227783	8429343227784	8429343227785	10	100	10,81 €
	753	TAQ MG-3812-1500	8429343111921	8429343000758	8429343111914	10	50	16,51 €
	4757	TAQ MG-3812-2000	8429343106392	8429343120091	8429343106385	1	25	22,00 €
	906	TAQ MG-1212-100	8429343141311	8429343009068	8429343141304	10	100	4,17 €
	1546	TAQ MG-1212-150-F	8429343052873	8429343132346	8429343132353	10	100	4,48 €
	3905	TAQ MG-1212-200-F	8429343089411	8429343039058	8429343089404	10	100	4,70 €
	733	TAQ MG-1212-250	8429343111495	8429343007330	8429343111488	10	100	4,80 €
1863	TAQ MG-1212-300-F	8429343057489	8429343018633	8429343057472	10	100	5,01 €	
5876	TAQ MG-1212-350-F	8429343198922	8429343198892	8429343198908	10	100	5,33 €	
1864	TAQ MG-1212-400-F	8429343057502	8429343018640	8429343057496	10	100	5,57 €	
1022	TAQ MG-1212-450	8429343003981	8429343010224	8429343003974	10	100	6,06 €	
1865	TAQ MG-1212-500-F	8429343057526	8429343018657	8429343057519	10	100	6,44 €	
1866	TAQ MG-1212-600-F	8429343057540	8429343018664	8429343057533	10	100	7,29 €	
747	TAQ MG-1212-700	8429343111608	8429343007477	8429343111792	10	100	8,14 €	
1499	TAQ MG-1212-800-F	8429343058166	8429343014994	8429343058169	10	100	9,04 €	
755	TAQ MG-1212-900	8429343111919	8429343007755	8429343111912	10	100	10,16 €	
1547	TAQ MG-1212-1000-F	8429343052880	8429343132377	8429343132360	10	100	10,81 €	
2668	TAQ MG-1212-1200	8429343096959	8429343026683	8429343096942	1	25	13,20 €	
8399	TAQ MG-1212-1500-F	8429343260971	8429343260940	8429343260957	1	25	16,51 €	
5229	TAQ MG-1212-1800	8429343139673	8429343139659	8429343139666	1	25	19,81 €	
9476	TAQ MG-1212-2000-F	8429343341205	8429343341175	8429343341182	1	25	22,00 €	
MG-1212 (Macho 1/2" - Hembra 1/2")	907	TAQ MG-1238-100	8429343141325	8429343009075	8429343123788	10	100	4,13 €
	1548	TAQ MG-1238-150-F	8429343052897	8429343132384	8429343132391	10	100	4,31 €
	6796	TAQ MG-1238-200-F	8429343059803	8429343059773	8429343059780	10	100	4,61 €
	5890	TAQ MG-1238-250-F	8429343199466	8429343199455	8429343199462	10	100	4,83 €
	1867	TAQ MG-1238-300-F	8429343057564	8429343018671	8429343057557	10	100	4,91 €
	5892	TAQ MG-1238-350-F	8429343199561	8429343199530	8429343199547	10	100	5,13 €
	1868	TAQ MG-1238-400-F	8429343057588	8429343018688	8429343057571	10	100	5,46 €
	1025	TAQ MG-1238-450	8429343006005	8429343010255	8429343006002	10	100	6,17 €
	1869	TAQ MG-1238-500-F	8429343057601	8429343018695	8429343057595	10	100	6,31 €
	1870	TAQ MG-1238-600-F	8429343057632	8429343018701	8429343057625	10	100	7,29 €
	2706	TAQ MG-1238-700	8429343070235	8429343070262	8429343070228	10	100	8,14 €
	1549	TAQ MG-1238-800-F	8429343052903	8429343132414	8429343132421	10	100	8,95 €
	2607	TAQ MG-1238-900	8429343068430	8429343026072	8429343068423	10	100	10,16 €
	1550	TAQ MG-1238-1000-F	8429343052927	8429343132438	8429343132445	10	100	10,81 €
	1768	TAQ MG-1238-1500	8429343056246	8429343017681	8429343056239	10	50	19,81 €
	2629	TAQ MG-1238-2000	8429343068898	8429343026294	8429343068881	1	100	22,00 €

Refs. en rojo: Producto a descatalogar (hasta fin de existencias) / Refs. en azul: refs disponibles fuera de catálogo

**Conexionado de elementos sanitarios provistos de racorería de 3/8" y 1/2". Trenzado polimérico anti-corrosión.**



Racores	Código	Referencia	EAN13 x unidad	EAN13 x bolsa	EAN13 x caja	un/ bolsa	un/ caja	P.V.P.
HG-3838 (Hembra 3/8" - Hembra 3/8")	205441	TAQ ACB HG-3838-150	8429343789243	8429343789212	8429343789229	10	100	3,94 €
	202993	TAQ ACB HG-3838-200	8429343561733	8429343561702	8429343561719	10	100	4,00 €
	202994	TAQ ACB HG-3838-250	8429343561771	8429343561740	8429343561757	10	100	4,22 €
	202995	TAQ ACB HG-3838-300	8429343561818	8429343561788	8429343561795	10	100	4,42 €
	202996	TAQ ACB HG-3838-350	8429343561856	8429343561825	8429343561832	10	100	4,73 €
	202997	TAQ ACB HG-3838-400	8429343561894	8429343561863	8429343561870	10	100	4,98 €
	202998	TAQ ACB HG-3838-500	8429343561931	8429343561900	8429343561917	10	100	5,84 €
	205442	TAQ ACB HG-3838-600	8429343789281	8429343789250	8429343789267	10	100	6,59 €
	205443	TAQ ACB HG-3838-800	8429343789328	8429343789298	8429343789304	10	100	8,06 €
	205474	TAQ ACB HG-3838-1000	8429343792731	8429343792700	8429343792717	10	100	9,65 €

Refs. en rojo: Producto a descatalogar (hasta fin de existencias) / Refs. en azul: refs disponibles fuera de catálogo

PVP IVA no incluido. Solo para profesionales • Los precios de este catálogo-tarifa están sujetos a posibles modificaciones por el incremento continuo en las materias primas y el cambio de tarifas de nuestros proveedores • Este catálogo-tarifa lleva solamente una pequeña parte de productos de cada proveedor. Para otros productos, consúltenos o infórmese a través de la página web correspondiente.

Racores	Código	Referencia	EANI3 x unidad	EANI3 x bolsa	EANI3 x caja	un/bolsa	un/caja	P.V.P.	
MG-3838 (Macho 3/8" - Hembra 3/8")	210137	TAQ ACB MG-3838-100	8429343407758	8429343407905	8429343407512	10	100	3,70 €	
	205448	TAQ ACB MG-3838-150	8429343789441	8429343789410	8429343789427	10	100	3,96 €	
	203016	TAQ ACB MG-3838-200	8429343562781	8429343562730	8429343562747	10	100	3,98 €	
	205447	TAQ ACB MG-3838-250	8429343789489	8429343789458	8429343789465	10	100	4,30 €	
	203017	TAQ ACB MG-3838-300	8429343562908	8429343562778	8429343562785	10	100	4,52 €	
	203142	TAQ ACB MG-3838-350	8429343570322	8429343770487	8429343570308	10	100	4,85 €	
	203018	TAQ ACB MG-3838-400	8429343562846	8429343562815	8429343562822	10	100	5,1 €	
	203019	TAQ ACB MG-3838-500	8429343562884	8429343562853	8429343562860	10	100	5,93 €	
	202999	TAQ ACB HG-1212-200	8429343561979	8429343561948	8429343561955	10	100	4,87 €	
	203000	TAQ ACB HG-1212-250	8429343562013	8429343561986	8429343561993	10	100	4,79 €	
HG-1212 (Hembra 1/2" - Hembra 1/2")	203001	TAQ ACB HG-1212-300	8429343562051	8429343562020	8429343562037	10	100	4,90 €	
	203002	TAQ ACB HG-1212-350	8429343562099	8429343562068	8429343562075	10	100	5,40 €	
	203003	TAQ ACB HG-1212-400	8429343562136	8429343562105	8429343562112	10	100	5,57 €	
	203004	TAQ ACB HG-1212-500	8429343562174	8429343562143	8429343562150	10	100	6,53 €	
	203005	TAQ ACB HG-1212-600	8429343562211	8429343562181	8429343562198	10	100	7,47 €	
	202344	TAQ ACB HG-1212-700	8429343512728	8429343792427	8429343512704	10	100	8,38 €	
	203006	TAQ ACB HG-1212-800	8429343562259	8429343562228	8429343562235	10	100	9,23 €	
	203007	TAQ ACB HG-1212-1000	8429343562297	8429343562266	8429343562273	10	100	10,05 €	
	203490	TAQ ACB HG-1212-1200	8429343607746	8429343607646	8429343607653	10	50	12,95 €	
	203491	TAQ ACB HG-1212-1500	8429343607714	8429343607684	8429343607691	10	50	17,07 €	
MG-1212 (Macho 1/2" - Hembra 1/2")	203492	TAQ ACB HG-1212-2000	8429343607752	8429343607721	8429343607738	10	50	23,06 €	
	210138	TAQ ACB MG-1212-150	8429343407802	8429343407765	8429343407782	10	100	4,56 €	
	203012	TAQ ACB MG-1212-200	8429343562600	8429343562570	8429343562587	10	100	4,72 €	
	205448	TAQ ACB MG-1212-250	8429343789526	8429343789496	8429343789502	10	100	4,85 €	
	203013	TAQ ACB MG-1212-300	8429343562648	8429343562617	8429343562624	10	100	5,05 €	
	205449	TAQ ACB MG-1212-350	8429343789564	8429343789533	8429343789540	10	100	5,37 €	
	203014	TAQ ACB MG-1212-400	8429343562686	8429343562655	8429343562662	10	100	5,71 €	
	203015	TAQ ACB MG-1212-500	8429343562723	8429343562693	8429343562709	10	100	6,68 €	
	203237	TAQ ACB MG-1212-600	8429343578526	8429343578496	8429343578502	10	100	7,64 €	
	203493	TAQ ACB MG-1212-800	8429343607790	8429343607769	8429343607776	10	100	9,45 €	
HG-3812 (Hembra 3/8" - Hembra 1/2")	203494	TAQ ACB MG-1212-1000	8429343607837	8429343607806	8429343607813	10	100	11,34 €	
	203008	TAQ ACB HG-3812-200	8429343562334	8429343562303	8429343562310	10	100	4,67 €	
	202528	TAQ ACB HG-3812-250	8429343562470	8429343673726	8429343562476	10	100	4,79 €	
	203009	TAQ ACB HG-3812-300	8429343562372	8429343562341	8429343562358	10	100	4,99 €	
	205444	TAQ ACB HG-3812-350	8429343789386	8429343789355	8429343789342	10	100	5,40 €	
	203010	TAQ ACB HG-3812-400	8429343562419	8429343562389	8429343562396	10	100	5,68 €	
	203011	TAQ ACB HG-3812-500	8429343562457	8429343562426	8429343562433	10	100	6,53 €	
	205445	TAQ ACB HG-3812-600	8429343789403	8429343789373	8429343789380	10	100	7,47 €	
	MG-3812 (Macho 3/8" - Hembra 1/2")	205451	TAQ ACB MG-3812-300	8429343789649	8429343789618	8429343789625	10	100	5,15 €
		210125	TAQ ACB MG-1238-200	8429343407857	8429343407819	8429343407826	10	100	4,70 €
MG-1238 (Macho 1/2" - Hembra 3/8")	210126	TAQ ACB MG-1238-250	8429343407901	8429343407864	8429343407871	10	100	4,72 €	
	205452	TAQ ACB MG-1238-300	8429343789687	8429343789656	8429343789663	10	100	5,05 €	
	210127	TAQ ACB MG-1238-400	8429343409837	8429343408236	8429343408243	10	100	5,57 €	
	210128	TAQ ACB MG-1238-500	8429343409882	8429343409844	8429343409851	10	100	6,44 €	

Conexionado de griferías



Racores	Código	Referencia	EANI3 x unidad	EANI3 x bolsa	EANI3 x caja	un/bolsa	un/caja	P.V.P.
Hembra 3/8" - M10x1 L17	5962	TAQ-GRIF H3/8-M10x1-L17-300-F	8429343202346	8429343202315	8429343202322	10	100	5,79 €
	6752	TAQ-GRIF H3/8-M10x1-L17-350-F	8429343233166	8429343233135	8429343233142	10	100	6,06 €
	5718	TAQ-GRIF H3/8-M10x1-L17-400-F	8429343192210	8429343581456	8429343192197	10	100	6,40 €
	5956	TAQ-GRIF H3/8-M10x1-L17-500-F	8429343202063	8429343202032	8429343202049	10	100	5,93 €
	3834	TAQ-GRIF H3/8-M10x1-L17-600	8429343088032	8429343038341	8429343088025	10	100	7,53 €
	4946	TAQ-GRIF H3/8-M10x1-L17-700	8429343024485	8429343024478	8429343024492	10	100	8,30 €
	4335	TAQ-GRIF H3/8-M10x1-L17-800	8429343097829	8429343043352	8429343078782	10	100	8,97 €
	4809	TAQ-GRIF H3/8-M10x1-L17-1000	8429343103261	8429343046094	8429343103254	10	100	10,84 €
	3984	TAQ-GRIF H1/2-M10x1-L17-300	8429343090523	8429343039645	8429343090516	10	100	6,35 €
	4286	TAQ-GRIF H1/2-M10x1-L17-350	8429343096563	8429343042669	8429343096556	10	100	6,67 €
Hembra 1/2" - M10x1 L17	4267	TAQ-GRIF H1/2-M10x1-L17-400	8429343096587	8429343042678	8429343096570	10	100	7,04 €
	4268	TAQ-GRIF H1/2-M10x1-L17-500	8429343096600	8429343042683	8429343096594	10	100	7,25 €
	4269	TAQ-GRIF H1/2-M10x1-L17-600	8429343096624	8429343042690	8429343096617	10	100	8,13 €
	1576	TAQ-GRIF H1/2-M10x1-L17-700	8429343035207	8429343133985	8429343133992	10	100	8,60 €
	4844	TAQ-GRIF H1/2-M10x1-L17-800	8429343103395	8429343046645	8429343103388	10	100	9,54 €
	5535	TAQ-GRIF H1/2-M10x1-L17-1000	8429343183270	8429343183249	8429343183256	10	100	11,68 €
	6100	TAQ-GRIF H1/2-M10x1-L17-1200	8429343207761	8429343207730	8429343207747	1	25	13,83 €
	9255	TAQ-GRIF H1/2-M10x1-L17-1500	8429343322656	8429343322525	8429343322532	1	25	17,03 €

Refs. en rojo: Producto a descatálogo (hasta fin de existencias) / Refs. en azul: Refs. disponibles fuera de catálogo

PVP IVA no incluido. Solo para profesionales • Los precios de este catálogo-tarifa están sujetos a posibles modificaciones por el incremento continuo en las materias primas y el cambio de tarifas de nuestros proveedores • Este catálogo-tarifa lleva solamente una pequeña parte de productos de cada proveedor. Para otros productos, consúltelos o infórmese a través de la página web correspondiente.

Racores	Código	Referencia	EAN13 x unidad	EAN13 x bolsa	EAN13 x caja	un/bolsa	un/caja	P.V.P.
Hembra 3/8" - M10x L37	5851	TAQ-GRIF H3/8-M10x-L37-300-F	8429343197703	8429343197673	8429343197680	10	100	5,85 €
	6753	TAQ-GRIF H3/8-M10x-L37-350-F	8429343233203	8429343233173	8429343233180	10	100	6,12 €
	5802	TAQ-GRIF H3/8-M10x-L37-400-F	8429343195396	8429343195366	8429343195372	10	100	6,45 €
	7062	TAQ-GRIF H3/8-M10x-L37-500-F	8429343319440	8429343319419	8429343319426	10	100	7,00 €
	3833	TAQ-GRIF H3/8-M10x-L37-600-F	8429343398018	8429343398334	8429343398001	10	100	7,80 €
	1574	TAQ-GRIF H3/8-M10x-L37-700-F	8429343205384	8429343313390	8429343133893	10	100	8,39 €
	4336	TAQ-GRIF H3/8-M10x-L37-800-F	8429343097843	8429343043369	8429343097836	10	100	9,06 €
	4690	TAQ-GRIF H3/8-M10x-L37-1000	8429343032885	8429343046800	8429343032878	10	100	10,73 €
	4596	TAQ-GRIF H3/8-M10x-L37-1200	8429343012998	8429343045967	8429343012981	1	50	12,71 €
	4975	TAQ-GRIF HI/2-M10x-L37-300-F	8429343123354	8429343123361	8429343123347	10	100	6,41 €
Hembra 1/2" - M10x L37	4598	TAQ-GRIF HI/2-M10x-L37-350-F	8429343103032	8429343045981	8429343103025	10	100	6,72 €
	9263	TAQ-GRIF HI/2-M10x-L37-400-F	8429343228185	8429343227785	8429343227992	10	100	7,10 €
	4323	TAQ-GRIF HI/2-M10x-L37-500-F	8429343097607	8429343043239	8429343097591	10	100	7,70 €
	4637	TAQ-GRIF HI/2-M10x-L37-600-F	8429343103834	8429343046377	8429343103821	10	100	8,36 €
	1577	TAQ-GRIF HI/2-M10x-L37-700-F	8429343305324	8429343340055	8429343134012	10	100	8,88 €
	4539	TAQ-GRIF HI/2-M10x-L37-800-F	8429343103872	8429343045391	8429343103865	10	100	9,64 €
	5308	TAQ-GRIF HI/2-M10x-L37-1000	8429343142086	8429343142062	8429343142079	10	100	11,79 €
	6101	TAQ-GRIF HI/2-M10x-L37-1200	8429343207778	8429343207785	8429343207792	1	25	13,98 €
	9254	TAQ-GRIF HI/2-M10x-L37-1500	8429343224433	8429343224202	8429343224219	1	25	17,20 €
	7057	TAQ-GRIF H3/8-M10x-L50-300-F	8429343319327	8429343319297	8429343319303	10	100	5,90 €
Hembra 3/8" - M10x L50	6754	TAQ-GRIF H3/8-M10x-L50-350-F	8429343233241	8429343233210	8429343233227	10	100	6,18 €
	7061	TAQ-GRIF H3/8-M10x-L50-400-F	8429343319365	8429343319334	8429343319341	10	100	6,52 €
	7063	TAQ-GRIF H3/8-M10x-L50-500-F	8429343319402	8429343319372	8429343319389	10	100	7,08 €
	4753	TAQ-GRIF H3/8-M10x-L50-600-F	84293431106316	8429343047534	8429343110630	10	100	7,86 €
	4945	TAQ-GRIF H3/8-M10x-L50-700-F	8429343125454	8429343125447	8429343125441	10	100	8,47 €
	4754	TAQ-GRIF H3/8-M10x-L50-800-F	8429343106330	8429343047541	8429343106323	10	100	9,14 €
	4755	TAQ-GRIF H3/8-M10x-L50-1000	8429343106354	8429343047556	8429343106347	10	100	10,84 €
	5856	TAQ-GRIF H3/8-M10x-L50-1200	8429343137273	8429343137280	8429343137297	1	25	12,80 €
	4933	TAQ-GRIF HI/2-M10x-L50-300-F	8429343124723	8429343124730	8429343124716	10	100	6,48 €
	5495	TAQ-GRIF HI/2-M10x-L50-350-F	8429343182242	8429343182259	8429343182266	10	100	6,80 €
Hembra 1/2" - M10x L50	4919	TAQ-GRIF HI/2-M10x-L50-400-F	8429343124167	8429343124143	8429343124150	10	100	7,15 €
	4804	TAQ-GRIF HI/2-M10x-L50-500-F	8429343116108	8429343116158	8429343116101	10	100	7,76 €
	4805	TAQ-GRIF HI/2-M10x-L50-600-F	8429343116125	8429343116132	8429343116149	10	100	8,44 €
	5634	TAQ-GRIF HI/2-M10x-L50-700-F	8429343189205	8429343189176	8429343189183	10	100	8,76 €
	4982	TAQ-GRIF HI/2-M10x-L50-800-F	8429343122883	8429343122890	8429343122876	10	100	9,73 €
	5733	TAQ-GRIF HI/2-M10x-L50-1000	8429343192722	8429343192692	8429343192709	10	100	11,91 €
	202918	TAQ-GRIF HI/2-M10x-L50-1200	8429343554179	8429343554148	8429343554155	10	50	14,00 €
	1655	TAQ-GRIF H3/8-M9x-L16-300-F	8429343054211	8429343016554	8429343054204	10	100	5,79 €
	1311	TAQ-GRIF H3/8-M9x-L16-350-F	8429343045271	8429343045288	8429343045295	10	100	6,39 €
	1313	TAQ-GRIF H3/8-M9x-L16-400-F	8429343045332	8429343011333	8429343045325	10	100	6,93 €
Hembra 3/8" - M9x L17	1654	TAQ-GRIF H3/8-M9x-L16-300-F	8429343054181	8429343054174	8429343054181	10	100	5,83 €
	1312	TAQ-GRIF H3/8-M9x-L16-350-F	8429343045301	8429343011316	8429343045295	10	100	6,44 €
Hembra 3/8" - M9x L38	1314	TAQ-GRIF H3/8-M9x-L16-300-F	8429343045370	8429343011314	8429343045356	10	100	6,99 €
	6721	TAQ-GRIF H3/8-M9x-L16-350-F	8429343208659	8429343208638	8429343208645	10	100	5,79 €
Hembra 3/8" - M12x L12,5	5987	TAQ-GRIF H3/8-M9x-L17-500-F	8429343203787	8429343203756	8429343203783	10	100	8,93 €
	9494	TAQ-GRIF H3/8-M12x-L12,5-300-F	8429343348617	8429343348587	8429343348594	10	100	5,79 €
Hembra 3/8" - M12x L12,5	202331	TAQ-GRIF H3/8-M12x-L12,5-400-F	8429343351174	8429343351164	8429343351169	10	100	6,93 €
	203320	2xAdapter M10x to M8x (Nickel Plated)	8429343968204	8429343968174	8429343968181	2	250	5,18 €

Refs. en rojo: Producto a descatalogar (hasta fin de existencias) / Refs. en azul: refs disponibles fuera de catálogo

## Conexionado de grifería. Trenzado polimérico anti-corrosión.



Racores	Código	Referencia	EAN13 x unidad	EAN13 x bolsa	EAN13 x caja	un/bolsa	un/caja	P.V.P.
Hembra 3/8" - M10x L17	203020	TAQ-GRIF-ACB H3/8-M10x-L17-300	8429343562945	8429343562891	8429343562916	10	100	5,98 €
	203021	TAQ-GRIF-ACB H3/8-M10x-L17-400	8429343562990	8429343562969	8429343562976	10	100	6,83 €
	203022	TAQ-GRIF-ACB H3/8-M10x-L17-500	8429343563058	8429343563003	8429343563029	10	100	7,21 €
	203023	TAQ-GRIF-ACB H3/8-M10x-L17-600	8429343563102	8429343563072	8429343563089	10	100	7,78 €
Hembra 3/8" - M10x L37	203024	TAQ-GRIF-ACB H3/8-M10x-L17-800	8429343563151	8429343563119	8429343563133	10	100	8,35 €
	210130	TAQ-GRIF-ACB H3/8-M10x-L37-300	8429343409936	8429343409999	8429343409905	10	100	6,08 €
	210131	TAQ-GRIF-ACB H3/8-M10x-L37-400	8429343409981	8429343409943	8429343409950	10	100	6,71 €
	208273	TAQ-GRIF-ACB H3/8-M10x-L37-500	8429343802935	8429343802621	8429343802799	10	100	7,28 €
Hembra 3/8" - M10x L50	205450	TAQ-GRIF-ACB H3/8-M10x-L50-300	8429343789601	8429343789571	8429343789588	10	100	6,10 €
	203025	TAQ-GRIF-ACB H3/8-M10x-L50-400	8429343563218	8429343563186	8429343563195	10	100	6,76 €
	203026	TAQ-GRIF-ACB H3/8-M10x-L50-500	8429343563287	8429343563232	8429343563256	10	100	7,34 €
	203027	TAQ-GRIF-ACB H3/8-M10x-L50-600	8429343563324	8429343563279	8429343563300	10	100	7,94 €
Hembra 1/2" - M10x L50	203028	TAQ-GRIF-ACB H3/8-M10x-L50-800	8429343563382	8429343563331	8429343563348	10	100	8,52 €
	203029	TAQ-GRIF-ACB HI/2-M10x-L50-300	8429343563409	8429343563379	8429343563386	10	100	7,43 €
	203030	TAQ-GRIF-ACB HI/2-M10x-L50-500	8429343563447	8429343563416	8429343563423	10	100	8,08 €
	203031	TAQ-GRIF-ACB HI/2-M10x-L50-600	8429343563485	8429343563454	8429343563461	10	100	8,15 €
203032	TAQ-GRIF-ACB HI/2-M10x-L50-800	8429343563522	8429343563492	8429343563508	10	100	8,76 €	

Refs. en rojo: Producto a descatalogar (hasta fin de existencias) / Refs. en azul: refs disponibles fuera de catálogo

PVP IVA no incluido. Solo para profesionales • Los precios de este catálogo-tarifa están sujetos a posibles modificaciones por el incremento continuo en las materias primas y el cambio de tarifas de nuestros proveedores • Este catálogo-tarifa lleva solamente una pequeña parte de productos de cada proveedor. Para otros productos, consúltenos o infórmese a través de la página web correspondiente.

**Conexionado de elementos sanitarios provistos de racorería de 3/8", 1/2" y M10x1 para griferías**

**NOVEDAD**

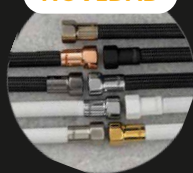

**TAQ PREMIUM**<sup>®</sup>

Racores	Código	Referencia	EAN13 x unidad	EAN13 x caja	un/ hanger	un/ caja	P.V.P.
<b>Trenzado negro, tuercas Negro Mate, HG-3838 (Hembra 3/8" - Hembra 3/8")</b>	209958	TAQ-PREMIUM-BLK-HG-3838-300-MB	8429343380785	8429343380761	1	45	<b>14,00 €</b>
	209959	TAQ-PREMIUM-BLK-HG-3838-400-MB	8429343380846	8429343380822	1	35	<b>14,20 €</b>
	209960	TAQ-PREMIUM-BLK-HG-3838-500-MB	8429343380877	8429343380853	1	30	<b>14,40 €</b>
<b>Trenzado Negro, Tuerca Negro Mate, HG-1212 (Hembra 1/2" - Hembra 1/2")</b>	209968	TAQ-PREMIUM-BLK-HG-1212-300-MB	8429343382055	8429343382031	1	45	<b>15,20 €</b>
	209969	TAQ-PREMIUM-BLK-HG-1212-400-MB	8429343382802	8429343382789	1	35	<b>15,50 €</b>
	209970	TAQ-PREMIUM-BLK-HG-1212-500-MB	8429343382833	8429343382819	1	30	<b>15,80 €</b>
<b>Trenzado Blanco, Tuerca Blanco Mate, HG-3838 (Hembra 3/8" - Hembra 3/8")</b>	209961	TAQ-PREMIUM-WHT-HG-3838-300-MW	8429343380907	8429343380884		45	<b>14,00 €</b>
	209962	TAQ-PREMIUM-WHT-HG-3838-400-MW	8429343380938	8429343380914	1	35	<b>14,20 €</b>
	209963	TAQ-PREMIUM-WHT-HG-3838-500-MW	8429343380969	8429343380945	1	30	<b>14,40 €</b>
<b>Trenzado Blanco, Tuerca Blanco Mate, HG-1212 (Hembra 1/2" - Hembra 1/2")</b>	209971	TAQ-PREMIUM-WHT-HG-1212-300-MW	8429343382864	8429343382840	1	45	<b>15,20 €</b>
	209972	TAQ-PREMIUM-WHT-HG-1212-400-MW	8429343382895	8429343382871	1	35	<b>15,50 €</b>
	209973	TAQ-PREMIUM-WHT-HG-1212-500-MW	8429343382925	8429343382901	1	30	<b>15,80 €</b>
<b>Trenzado Negro, Tuerca Negro Mate, H3/8-M10x1 (Hembra 3/8" - Macho 10x1 L15.5)</b>	209978	2X-PREMIUM-BLK-H3/8-M10x1-L15.5-300-MB	8429343383113	8429343383069	2	40	<b>20,90 €</b>
	209976	2X-PREMIUM-BLK-H3/8-M10x1-L15.5-400-MB	8429343383014	8429343382994	2	30	<b>21,40 €</b>
	209979	2X-PREMIUM-BLK-H3/8-M10x1-L15.5-500-MB	8429343383199	8429343383175	2	25	<b>21,80 €</b>
<b>Trenzado Negro, Tuerca Negro Mate, H1/2-M10x1 (Hembra 1/2" - Macho 10x1 L15.5)</b>	209964	2X-PREMIUM-BLK-H1/2-M10x1-L15.5-400-MB	8429343380990	8429343380976	2	30	<b>23,00 €</b>
	209965	2X-PREMIUM-BLK-H1/2-M10x1-L15.5-500-MB	8429343381829	8429343381805	2	25	<b>23,70 €</b>
	210393	2X-PREMIUM-BLK-H1/2-M10x1-L15.5-600-MB	8429343492778	8429343492754	2	20	<b>24,10 €</b>
<b>Trenzado Blanco, Tuerca Blanco Mate, H3/8-M10x1 (Hembra 3/8" - Macho 10x1 L15.5)</b>	209980	2X-PREMIUM-WHT-H3/8-M10x1-L15.5-300-MW	8429343383250	8429343383205	2	40	<b>20,90 €</b>
	209977	2X-PREMIUM-WHT-H3/8-M10x1-L15.5-400-MW	8429343383045	8429343383021	2	30	<b>21,40 €</b>
	209981	2X-PREMIUM-WHT-H3/8-M10x1-L15.5-500-MW	8429343383342	8429343383298	2	25	<b>21,80 €</b>
<b>Trenzado Blanco, Tuerca Blanco Mate, H1/2-M10x1 (Hembra 1/2" - Macho 10x1 L15.5)</b>	209966	2X-PREMIUM-WHT-H1/2-M10x1-L15.5-400-MW	8429343381850	8429343381836	2	30	<b>23,00 €</b>
	209967	2X-PREMIUM-WHT-H1/2-M10x1-L15.5-500-MW	8429343382017	8429343381959	2	25	<b>23,70 €</b>
<b>Trenzado Negro, Tuerca Bronce Envejecido, HG-3838 (Hembra 3/8" - Hembra 3/8")</b>	210188	TAQ-PREMIUM-BLK-HG-3838-300-AB	8429343492112	8429343492099	1	45	<b>15,20 €</b>
	210189	TAQ-PREMIUM-BLK-HG-3838-400-AB	8429343492143	8429343492129	1	35	<b>15,40 €</b>
	210190	TAQ-PREMIUM-BLK-HG-3838-500-AB	8429343492174	8429343492150	1	30	<b>15,60 €</b>
<b>Trenzado Negro, Tuerca Bronce Envejecido, HG-1212 (Hembra 1/2" - Hembra 1/2")</b>	210197	TAQ-PREMIUM-BLK-HG-1212-400-AB	8429343492440	8429343492389	1	35	<b>16,70 €</b>

PVP IVA no incluido. Solo para profesionales • Los precios de este catálogo-tarifa están sujetos a posibles modificaciones por el incremento continuo en las materias primas y el cambio de tarifas de nuestros proveedores • Este catálogo-tarifa lleva solamente una pequeña parte de productos de cada proveedor. Para otros productos, consúltelos o infórmese a través de la página web correspondiente.

Racores	Código	Referencia	EAN13 x unidad	EAN13 x caja	un/ hanger	un/ caja	P.V.P.
							
Trenzado Negro, Tuerca Bronce Antiguo, H3/8 - M10x1 (Hembra 3/8" - Macho 10x1 L15.5)	210199	2X-PREMIUM-BLK-H3/8-M10x1-L15.5-400-AB	8429343492501	8429343492488	2	30	<b>22,90€</b>
Trenzado Negro, Tuerca Bronce Antiguo, H1/2" - M10x1 (Hembra 1/2" - Macho 10x1 L15.5)	210204	2X-PREMIUM-BLK-H1/2-M10x1-L15.5-500-AB	8429343492655	8429343492631	2	25	<b>25,70€</b>
							
Trenzado Negro, Tuerca Acero Negro, HG-3838 (Hembra 3/8")	210428	TAQ-PREMIUM-BLK-HG-3838-300-BS	8429343492891	8429343492877	1	45	<b>15,20€</b>
	210429	TAQ-PREMIUM-BLK-HG-3838-400-BS	8429343492921	8429343492907	1	35	<b>15,40€</b>
	209983	TAQ-PREMIUM-BLK-HG-3838-500-BS	8429343383403	8429343383380	1	30	<b>15,60€</b>
Trenzado Negro, Tuerca Acero Negro, HG-1212 (Hembra 1/2" - Hembra 1/2")	209988	TAQ-PREMIUM-BLK-HG-1212-400-BS	8429343383588	8429343383564	1	35	<b>16,70€</b>
							
Trenzado Negro, Tuerca Acero Negro, H3/8 - M10x1 (Hembra 3/8" - Macho 10x1 L15.5)	210198	2X-PREMIUM-BLK-H3/8-M10x1-L15.5-400-BS	8429343492471	8429343492457	2	30	<b>22,90€</b>
Trenzado Negro, Tuerca Acero Negro, H1/2" - M10x1 (Hembra 1/2" - Macho 10x1 L15.5)	210203	2X-PREMIUM-BLK-H1/2-M10x1-L15.5-500-BS	8429343492624	8429343492600	2	25	<b>25,70€</b>
							
Trenzado Negro, Tuerca Oro Rosa, HG-3838 (Hembra 3/8" - Hembra 3/8")	209974	TAQ-PREMIUM-BLK-HG-3838-300-RG	8429343382956	8429343382932	1	45	<b>15,20 €</b>
	209982	TAQ-PREMIUM-BLK-HG-3838-400-RG	8429343383373	8429343383359	1	35	<b>15,40 €</b>
	209975	TAQ-PREMIUM-BLK-HG-3838-500-RG	8429343382987	8429343382963	1	30	<b>15,60 €</b>
Trenzado Negro, Tuerca Oro Rosa, HG-1212 (Hembra 1/2" - Hembra 1/2")	209987	TAQ-PREMIUM-BLK-HG-1212-400-RG	8429343383557	8429343383533	1	35	<b>16,70€</b>
							
Trenzado Negro, Tuerca Oro Rosa, H3/8 - M10x1 (Hembra 3/8" - Macho 10x1 L15.5)	209992	2X-PREMIUM-BLK-H3/8-M10x1-L15.5-400-RG	8429343383700	8429343383687	2	30	<b>22,90€</b>
Trenzado Negro, Tuerca Oro Rosa, H1/2" - M10x1 (Hembra 1/2" - Macho 10x1 L15.5)	210202	2X-PREMIUM-BLK-H1/2-M10x1-L15.5-500-RG	8429343492594	8429343492570	2	25	<b>25,70€</b>
							
Trenzado Negro, Tuerca cromadas, HG-3838 (Hembra 3/8" - Hembra 3/8")	210394	TAQ-PREMIUM-BLK-HG-3838-300-CHRM	8429343492808	8429343492785	1	45	<b>14,00€</b>
	210395	TAQ-PREMIUM-BLK-HG-3838-400-CHRM	8429343492839	8429343492815	1	35	<b>14,20€</b>
	210396	TAQ-PREMIUM-BLK-HG-3838-500-CHRM	8429343492860	8429343492846	1	30	<b>14,40€</b>
							
Trenzado Blanco, Tuerca Acero cepillado, HG-3838 (Hembra 3/8" - Hembra 3/8")	210195	TAQ-PREMIUM-WHT-HG-3838-300-ST	8429343492327	8429343492303	1	45	<b>14,00€</b>
	210196	TAQ-PREMIUM-WHT-HG-3838-400-ST	8429343492372	8429343492334	1	35	<b>14,20€</b>
	209986	TAQ-PREMIUM-WHT-HG-3838-500-ST	8429343383526	8429343383502	1	30	<b>14,40€</b>
Trenzado Blanco, Tuerca Acero cepillado, HG-1212 (Hembra 1/2" - Hembra 1/2")	209991	TAQ-PREMIUM-WHT-HG-1212-400-ST	8429343383670	8429343383656	1	35	<b>15,50€</b>

PVP IVA no incluido. Solo para profesionales • Los precios de este catálogo-tarifa están sujetos a posibles modificaciones por el incremento continuo en las materias primas y el cambio de tarifas de nuestros proveedores • Este catálogo-tarifa lleva solamente una pequeña parte de productos de cada proveedor. Para otros productos, consúltenos o infórmese a través de la página web correspondiente.

Racores	Código	Referencia	EAN13 x unidad	EAN13 x caja	un/ hanger	un/ caja	P.V.P.
Trenzado Blanco, Tuerca Acero cepillado, H3/8 - M10x1 (Hembra 3/8" - Macho 10x1 L15.5)	210201	2X-PREMIUM-WHT-H3/8-M10x1-L15.5-400-ST	8429343492563	8429343492549	2	30	<b>21,40€</b>
Trenzado Blanco, Tuerca Acero cepillado, HI/2 - M10x1 (Hembra 1/2" - Macho 10x1 L15.5)	210207	2X-PREMIUM-WHT-HI/2-M10x1-L15.5-500-ST	8429343492747	8429343492723	2	25	<b>23,70€</b>
Trenzado Blanco, Tuerca Oro, HG-3838 (Hembra 3/8" - Hembra 3/8")	210193	TAQ-PREMIUM-WHT-HG-3838-300-GLD	8429343492266	8429343492242	1	45	<b>15,20€</b>
	209985	TAQ-PREMIUM-WHT-HG-3838-300-GLD	8429343383496	8429343383472	1	35	<b>15,40€</b>
	210194	TAQ-PREMIUM-WHT-HG-3838-500-GLD	8429343492297	8429343492273	1	30	<b>15,60€</b>
Trenzado Blanco, Tuerca Oro, HG-1212 (Hembra 1/2" - Hembra 1/2")	209990	TAQ-PREMIUM-WHT-HG-1212-400-GLD	8429343383649	8429343383625	1	35	<b>16,70€</b>
Trenzado Blanco, Tuerca Oro, H3/8 - M10x1 (Hembra 3/8" - Macho 10x1 L15.5)	210200	2X-PREMIUM-WHT-H3/8-M10x1-L15.5-400-GLD	8429343492532	8429343492518	2	30	<b>22,90€</b>
Trenzado Blanco, Tuerca Oro, HI/2 - M10x1 (Hembra 1/2" - Macho 10x1 L15.5)	210206	2X-PREMIUM-WHT-HI/2-M10x1-L15.5-500-GLD	8429343492716	8429343492693	2	25	<b>25,70€</b>
Trenzado Blanco, Tuerca cromada, HG-3838 (Hembra 3/8" - Hembra 3/8")	209984	TAQ-PREMIUM-WHT-HG-3838-300-CHRM	8429343383465	8429343383410	1	45	<b>14,00€</b>
	210191	TAQ-PREMIUM-WHT-HG-3838-400-CHRM	8429343492204	8429343492181	1	35	<b>14,20€</b>
	210192	TAQ-PREMIUM-WHT-HG-3838-500-CHRM	8429343492235	8429343492211	1	30	<b>14,40€</b>
Trenzado Blanco, Tuerca cromada, HG-1212 (Hembra 1/2" - Hembra 1/2")	209989	TAQ-PREMIUM-WHT-HG-1212-400-CHRM	8429343383618	8429343383595	1	35	<b>15,50€</b>
Trenzado Blanco, Tuerca cromada, H3/8 - M10x1 (Hembra 3/8" - Macho 10x1 L15.5)	209993	2X-PREMIUM-WHT-H3/8-M10x1-L15.5-400-CHRM	8429343383731	8429343383717	2	30	<b>21,40€</b>
Trenzado Blanco, Tuerca cromada, HI/2 - M10x1 (Hembra 1/2" - Macho 10x1 L15.5)	210205	2X-PREMIUM-WHT-HI/2-M10x1-L15.5-500-CHRM	8429343492686	8429343492662	2	25	<b>23,70€</b>



Descubre más sobre la Gama Premium

PVP IVA no incluido. Solo para profesionales • Los precios de este catálogo-tarifa están sujetos a posibles modificaciones por el incremento continuo en las materias primas y el cambio de tarifas de nuestros proveedores • Este catálogo-tarifa lleva solamente una pequeña parte de productos de cada proveedor. Para otros productos, consúltenos o infórmese a través de la página web correspondiente.



Conexión de elementos sanitarios provistos de racorería de 1/2" ó 3/4" que requieran caudales inferiores a 70 l/min.



Racores	Código	Referencia	EANI3 x unidad	EANI3 x bolsa	EANI3 x caja	un/bolsa	un/caja	P.V.P.
DN13 HG-1212 (Hembra 1/2" - Hembra 1/2")	5703	TAQ-SUPER HG-1212-150-F	8429343191596	8429343191565	8429343191572	10	100	10,46 €
	8 8 8	TAQ-SUPER HG-1212-200	8429343113918	8429343008887	8429343113901	10	100	10,77 €
	8 8 9	TAQ-SUPER HG-1212-250	8429343113932	8429343008894	8429343113925	10	100	11,05 €
	5704	TAQ-SUPER HG-1212-300-F	8429343191633	8429343191602	8429343191619	10	100	11,54 €
	8 8 1	TAQ-SUPER HG-1212-350	8429343132987	8429343008997	8429343191970	10	50	12,29 €
	7109	TAQ-SUPER HG-1212-400-F	8429343181873	8429343261842	8429343261859	10	50	12,73 €
	1414	TAQ-SUPER HG-1212-450	8429343049071	8429343014147	8429343049064	10	50	13,46 €
	1432	TAQ-SUPER HG-1212-500-F	8429343049637	8429343191336	8429343191329	10	50	14,72 €
	5484	TAQ-SUPER HG-1212-600-F	8429343147449	8429343147425	8429343147432	10	50	16,19 €
	5705	TAQ-SUPER HG-1212-700-F	8429343191671	8429343191640	8429343191657	10	50	17,53 €
DN13 MG-1212 (Macho 1/2" - Hembra 1/2")	5461	TAQ-SUPER HG-1212-800-F	8429343146848	8429343146824	8429343146831	10	50	18,89 €
	5493	TAQ-SUPER HG-1212-1000-F	8429343182150	8429343182126	8429343182174	10	50	21,78 €
	8028	TAQ-SUPER HG-1212-1200-F	8429343235849	8429343235818	8429343235825	10	50	24,41 €
	5577	TAQ-SUPER HG-1212-1500-F	8429343185489	8429343185464	8429343185465	10	50	32,82 €
	9162	TAQ-SUPER MG-1212-2000-F	8429343139005	8429343131912	8429343138882	10	50	36,10 €
	8 9 4	TAQ-SUPER MG-1212-150	8429343114045	8429343008948	8429343114038	10	100	10,57 €
	7098	TAQ-SUPER MG-1212-200-F	8429343427510	8429343427480	8429343427497	10	100	10,86 €
	8 9 6	TAQ-SUPER MG-1212-250	8429343114083	8429343008962	8429343114076	10	100	11,19 €
	1852	TAQ-SUPER MG-1212-300-F	8429343057359	8429343199366	8429343199373	10	100	11,85 €
	8 8 8	TAQ-SUPER MG-1212-350	8429343114120	8429343008898	8429343114113	10	50	12,22 €
DN13 MG-1212 (Macho 1/2" - Hembra 1/2")	7110	TAQ-SUPER MG-1212-400-F	8429343363581	8429343363481	8429343363498	10	50	12,86 €
	1888	TAQ-SUPER MG-1212-450	8429343057960	8429343098886	8429343057953	10	50	13,59 €
	6042	TAQ-SUPER MG-1212-500-F	8429343205934	8429343205903	8429343205910	10	50	14,87 €
	7111	TAQ-SUPER MG-1212-600-F	8429343251393	8429343251362	8429343251379	10	50	16,34 €
	7112	TAQ-SUPER MG-1212-700-F	8429343315008	8429343314940	8429343314964	10	50	17,72 €
	7113	TAQ-SUPER MG-1212-800-F	8429343256066	8429343256035	8429343256042	10	50	19,07 €
	7114	TAQ-SUPER MG-1212-1000-F	8429343325274	8429343325243	8429343325250	10	50	21,97 €
	2598	TAQ-SUPER MG-1212-1200-F	8429343068820	8429343025983	8429343068823	1	50	24,65 €
	6464	TAQ-SUPER MG-1212-1500-F	8429343224676	8429343298536	8429343224621	10	50	32,93 €
	8359	TAQ-SUPER MG-1212-2000-F	8429343256103	8429343256073	8429343256080	10	20	36,44 €
DN13 HG-3434 (Hembra 3/4" - Hembra 3/4")	8 6 2	TAQ-SUPER HG-3434-150	8429343113161	8429343008928	8429343113154	10	50	12,77 €
	8 6 3	TAQ-SUPER HG-3434-200	8429343113185	8429343008935	8429343113178	10	50	13,18 €
	8 6 4	TAQ-SUPER HG-3434-250	8429343132208	8429343008942	8429343131912	10	50	13,09 €
	5708	TAQ-SUPER HG-3434-300-F	8429343198224	8429343191794	8429343191800	10	50	13,89 €
	8 6 6	TAQ-SUPER HG-3434-350	8429343132446	8429343008956	8429343132329	10	50	14,23 €
	7125	TAQ-SUPER HG-3434-400-F	8429343408069	8429343408038	8429343408045	10	50	14,83 €
	1414	TAQ-SUPER HG-3434-450	8429343049071	8429343014147	8429343049064	10	50	15,70 €
	1439	TAQ-SUPER HG-3434-500-F	8429343049958	8429343191381	8429343191398	10	50	17,31 €
	7127	TAQ-SUPER HG-3434-600-F	8429343406454	8429343406423	8429343406430	10	50	18,68 €
	7129	TAQ-SUPER HG-3434-700-F	8429343296116	8429343296086	8429343296093	10	50	19,96 €
DN13 HG-3412 (Hembra 3/4" - Hembra 1/2")	1435	TAQ-SUPER HG-3412-800-F	8429343049675	8429343191411	8429343191428	10	50	21,32 €
	5494	TAQ-SUPER HG-3412-1000-F	8429343182181	8429343182188	8429343182204	10	50	23,90 €
	6034	TAQ-SUPER HG-3412-1200-F	8429343205620	8429343205590	8429343205606	10	50	26,87 €
	1853	TAQ-SUPER HG-3412-1500-F	8429343057366	8429343198397	8429343198403	10	40	35,71 €
	8388	TAQ-SUPER HG-3412-2000-F	8429343260933	8429343260902	8429343260919	10	20	38,94 €
	8 6 9	TAQ-SUPER HG-3412-150	8429343113307	8429343008959	8429343113291	10	50	12,53 €
	8 6 0	TAQ-SUPER HG-3412-200	8429343132328	8429343008903	8429343113321	10	50	12,90 €
	8 6 1	TAQ-SUPER HG-3412-250	8429343133352	8429343008910	8429343113345	10	50	13,04 €
	6452	TAQ-SUPER HG-3412-300-F	8429343242318	8429343224189	8429343224195	10	50	13,81 €
	8 6 3	TAQ-SUPER HG-3412-350	8429343113390	8429343008934	8429343113383	10	50	14,15 €
DN13 MG-3434 (Macho 3/4" - Hembra 3/4")	8 6 4	TAQ-SUPER HG-3412-400-F	8429343113413	8429343008941	8429343113406	10	50	14,73 €
	5997	TAQ-SUPER HG-3412-500-F	8429343204166	8429343204135	8429343204142	10	50	17,37 €
	1091	TAQ-SUPER HG-3412-600	8429343018947	8429343019010	8429343018930	10	50	18,57 €
	2588	TAQ-SUPER HG-3412-800	8429343068096	8429343025884	8429343068090	10	50	21,21 €
	6831	TAQ-SUPER HG-3412-1000-F	8429343228339	8429343228308	8429343228315	10	50	23,81 €
	5699	TAQ-SUPER HG-3412-1200-F	8429343191183	8429343191152	8429343191169	10	50	26,43 €
	8 6 6	TAQ-SUPER MG-3434-150	8429343113451	8429343008965	8429343113444	10	50	12,89 €
	8 6 7	TAQ-SUPER MG-3434-200	8429343113475	8429343008972	8429343113468	10	50	13,29 €
	8 6 8	TAQ-SUPER MG-3434-250	8429343113499	8429343008989	8429343113482	10	50	13,47 €
	6028	TAQ-SUPER MG-3434-300-F	8429343205385	8429343205354	8429343205361	10	50	14,00 €
DN13 MG-3434 (Macho 3/4" - Hembra 3/4")	8 7 0	TAQ-SUPER MG-3434-350	8429343113543	8429343008970	8429343113536	10	50	14,36 €
	7126	TAQ-SUPER MG-3434-400-F	8429343431081	8429343431050	8429343431067	10	50	14,97 €
	7 6 1	TAQ-SUPER MG-3434-450	8429343112072	8429343007613	8429343112065	10	50	15,80 €
	6029	TAQ-SUPER MG-3434-500-F	8429343205422	8429343205391	8429343205408	10	50	17,48 €
	7128	TAQ-SUPER MG-3434-600-F	8429343325311	8429343325280	8429343325298	10	50	18,85 €
	6719	TAQ-SUPER MG-3434-700-F	8429343231841	8429343231810	8429343231827	10	50	20,16 €
	7130	TAQ-SUPER MG-3434-800-F	8429343447747	8429343447716	8429343447730	10	50	21,62 €
	6630	TAQ-SUPER MG-3434-1000-F	8429343228292	8429343228261	8429343228278	10	50	24,12 €
	1420	TAQ-SUPER MG-3434-1500	8429343049194	8429343049208	8429343049187	1	50	36,05 €
	2618	TAQ-SUPER MG-3434-2000	8429343086869	8429343026188	8429343086852	5	50	39,34 €

Refs. en rojo: Producto a descatalogar (hasta fin de existencias) / Refs. en azul: Refs disponibles fuera de catálogo

PVP IVA no incluido. Solo para profesionales • Los precios de este catálogo-tarifa están sujetos a posibles modificaciones por el incremento continuo en las materias primas y el cambio de tarifas de nuestros proveedores • Este catálogo-tarifa lleva solamente una pequeña parte de productos de cada proveedor. Para otros productos, consúltenos o infórmese a través de la página web correspondiente.

Racores	Código	Referencia	EAN13 x unidad	EAN13 x bolsa	EAN13 x caja	un/ bolsa	un/ caja	P.V.P.
DN13 MG-3412 (Macho 3/4" - Hembra 1/2")	874	TAQ-SUPER MG-3412-200	8429343113628	8429343008740	8429343113611	10	50	12,92 €
	875	TAQ-SUPER MG-3412-250	8429343113642	8429343008757	8429343113635	10	50	13,16 €
	8626	TAQ-SUPER MG-3412-300-F	8429343221831	8429343221810	8429343221817	10	50	13,75 €
	877	TAQ-SUPER MG-3412-350	8429343113680	8429343008771	8429343113673	10	50	14,30 €
	878	TAQ-SUPER MG-3412-400	8429343113703	8429343008788	8429343113697	10	50	14,89 €
	8629	TAQ-SUPER MG-3412-500-F	8429343228254	8429343228223	8429343228230	10	50	17,54 €
DN13 MG-1234 (Macho 1/2" - Hembra 3/4")	847	TAQ-SUPER MG-3412-600	8429343113093	8429343008474	8429343113086	10	50	18,75 €
	880	TAQ-SUPER MG-1234-150	8429343113758	8429343008801	8429343113741	10	50	12,58 €
	7137	TAQ-SUPER MG-1234-200-F	8429343357812	8429343578182	8429343578199	10	50	12,87 €
	882	TAQ-SUPER MG-1234-250	8429343113796	8429343008825	8429343113789	10	50	13,09 €
	6026	TAQ-SUPER MG-1234-300-F	8429343205309	8429343205279	8429343205286	10	50	13,87 €
	202521	TAQ-SUPER MG-1234-350-F	8429343524530	8429343524509	8429343524516	10	50	14,23 €
DN13 MG-1234 (Macho 1/2" - Hembra 3/4")	7149	TAQ-SUPER MG-1234-400-F	8429343325069	8429343325038	8429343325045	10	50	14,83 €
	6027	TAQ-SUPER MG-1234-500-F	8429343205347	8429343205316	8429343205323	10	50	17,45 €
	1029	TAQ-SUPER MG-1234-600	8429343007743	8429343010293	8429343007736	10	50	18,68 €
	7961	TAQ-SUPER MG-1234-800-F	8429343509889	8429343509858	8429343509865	10	50	21,32 €
	8633	TAQ-SUPER MG-1234-1000-F	8429343228414	8429343228384	8429343228391	10	50	23,93 €

Conexión de elementos sanitarios provistos de racorería de 1/2" ó 3/4" que requieran caudales inferiores a 70 l/min. **Trenzado polimérico anti-corrosión.**



Racores	Código	Referencia	EAN13 x unidad	EAN13 x bolsa	EAN13 x caja	un/ bolsa	un/ caja	P.V.P.
DN13 HG-1212 (Hembra 1/2" - Hembra 1/2")	201050	TAQ-SUPER-ACB HG-1212-250	8429343428463	8429343428432	8429343407062	10	100	11,22 €
	201051	TAQ-SUPER-ACB HG-1212-300	8429343428500	8429343428470	8429343407109	10	100	11,89 €
	201017	TAQ-SUPER-ACB HG-1212-350	8429343362040	8429343362019	8429343362026	10	50	12,29 €
	201054	TAQ-SUPER-ACB HG-1212-400	8429343428548	8429343428517	8429343428524	10	50	12,87 €
	201053	TAQ-SUPER-ACB HG-1212-500	8429343428586	8429343428555	8429343428562	10	50	14,80 €
	201802	TAQ-SUPER-ACB HG-1212-600	8429343482946	8429343482915	8429343482922	10	50	16,36 €
	205453	TAQ-SUPER-ACB HG-1212-700	8429343789724	8429343789694	8429343789701	10	50	17,74 €
	205454	TAQ-SUPER-ACB HG-1212-800	8429343789762	8429343789731	8429343789748	10	50	19,13 €
	203048	TAQ-SUPER-ACB HG-1212-1000	8429343564178	8429343564147	8429343564154	10	50	22,02 €
	208893	TAQ SUPER ACB HG-1212-1200	8429343435034	8429343435003	8429343435010	10	50	24,90 €
DN13 MG-1212 (Macho 1/2" - Hembra 1/2")	210139	TAQ-SUPER-ACB MG-1212-150	8429343410116	8429343409988	8429343410000	10	100	10,77 €
	205457	TAQ-SUPER-ACB MG-1212-200	8429343789885	8429343789854	8429343789861	10	100	11,03 €
	200551	TAQ-SUPER-ACB MG-1212-250	8429343407023	8429343407093	8429343407109	10	100	11,31 €
	200550	TAQ-SUPER-ACB MG-1212-300	8429343407086	8429343407055	8429343407062	10	100	11,78 €
	200126	TAQ-SUPER-ACB MG-1212-350	8429343361746	8429343361715	8429343361722	10	50	12,37 €
	201052	TAQ-SUPER-ACB MG-1212-400	8429343428623	8429343428593	8429343428600	10	50	13,01 €
	201055	TAQ-SUPER-ACB MG-1212-500	8429343428661	8429343428630	8429343428647	10	50	15,05 €
	201603	TAQ-SUPER-ACB MG-1212-600	8429343468384	8429343468353	8429343468360	10	50	16,59 €
	200181	TAQ-SUPER-ACB MG-1212-700	8429343362384	8429343362353	8429343362360	5	50	17,91 €
	201604	TAQ-SUPER-ACB MG-1212-800	8429343468472	8429343468391	8429343468407	5	50	19,22 €
DN13 HG-3434 (Hembra 3/4" - Hembra 3/4")	201607	TAQ-SUPER-ACB MG-1212-1000	8429343468544	8429343468513	8429343468520	5	50	22,25 €
	201056	TAQ-SUPER-ACB HG-3434-250	8429343428708	8429343428677	8429343428684	10	50	13,27 €
	201057	TAQ-SUPER-ACB HG-3434-300	8429343428746	8429343428715	8429343428722	10	50	14,04 €
	200125	TAQ-SUPER-ACB HG-3434-350	8429343361609	8429343361578	8429343361586	10	50	14,35 €
	201058	TAQ-SUPER-ACB HG-3434-400	8429343428784	8429343428753	8429343428760	10	50	14,99 €
	201059	TAQ-SUPER-ACB HG-3434-500	8429343428821	8429343428791	8429343428807	10	50	17,54 €
	201803	TAQ-SUPER-ACB HG-3434-600	8429343482984	8429343482953	8429343482960	10	50	18,89 €
	202346	TAQ-SUPER-ACB HG-3434-700	8429343512797	8429343512766	8429343512773	10	50	20,25 €
	205455	TAQ-SUPER-ACB HG-3434-800	8429343789809	8429343789779	8429343789786	10	50	21,56 €
	202347	TAQ-SUPER-ACB HG-3434-1000	8429343512834	8429343512803	8429343512810	10	50	24,17 €
DN13 MG-3434 (Macho 3/4" - Hembra 3/4")	202429	TAQ-SUPER-ACB HG-3434-2000	8429343519192	-	8429343519178	-	15	42,25 €
	210140	TAQ-SUPER-ACB MG-3434-150	8429343410208	8429343410123	8429343410130	10	50	12,89 €
	210141	TAQ-SUPER-ACB MG-3434-200	8429343410734	8429343410574	8429343410581	10	50	13,92 €
	201606	TAQ-SUPER-ACB MG-3434-250	8429343428869	8429343428838	8429343428845	10	50	13,64 €
	201061	TAQ-SUPER-ACB MG-3434-300	8429343428906	8429343428876	8429343428883	10	50	14,19 €
	200124	TAQ-SUPER-ACB MG-3434-350	8429343361795	8429343361724	8429343361731	10	50	15,54 €
	201062	TAQ-SUPER-ACB MG-3434-400	8429343428944	8429343428913	8429343428920	10	50	15,14 €
	201063	TAQ-SUPER-ACB MG-3434-500	8429343428982	8429343428951	8429343428958	10	50	17,72 €
	201348	TAQ-SUPER-ACB MG-3434-600	8429343447853	8429343447822	8429343447839	10	50	19,07 €
	201605	TAQ-SUPER-ACB MG-3434-800	8429343468469	8429343468438	8429343468445	5	50	21,78 €
DN13 HG-3412 (Hembra 3/4" - Hembra 1/2")	201606	TAQ-SUPER-ACB MG-3434-1000	8429343468506	8429343468475	8429343468482	5	50	24,41 €
	205456	TAQ-SUPER-ACB HG-3412-300	8429343789847	8429343789816	8429343789823	10	50	17,77 €
	210123	TAQ-SUPER-ACB HG-3412-400	8429343402999	8429343402951	8429343402968	10	50	15,02 €
210124	TAQ-SUPER-ACB HG-3412-500	8429343406720	8429343403002	8429343403019	10	50	17,71 €	

PVP IVA no incluido. Solo para profesionales • Los precios de este catálogo-tarifa están sujetos a posibles modificaciones por el incremento continuo en las materias primas y el cambio de tarifas de nuestros proveedores • Este catálogo-tarifa lleva solamente una pequeña parte de productos de cada proveedor. Para otros productos, consúltenos o infórmese a través de la página web correspondiente.

Racores	Código	Referencia	EAN13 x unidad	EAN13 x bolsa	EAN13 x caja	un/ bolsa	un/ caja	P.V.P.
DN13 MG-3412 (Macho 3/4" - Hembra 1/2")	210142	TAQ-SUPER-ACB MG-3412-400	8429343411304	8429343410772	8429343410994	10	50	<b>15,19 €</b>
	210132	TAQ-SUPER-ACB MG-1234-200	8429343411564	8429343411311	8429343411328	10	50	<b>13,12 €</b>
DN13 MG-1234 (Macho 1/2" - Hembra 3/4")	210133	TAQ-SUPER-ACB MG-1234-250	8429343411786	8429343411571	8429343411687	10	50	<b>13,35 €</b>
	205458	TAQ-SUPER-ACB MG-1234-300	8429343789922	8429343789892	8429343789908	10	50	<b>13,84 €</b>
	210134	TAQ-SUPER-ACB MG-1234-350	8429343411830	8429343411830	8429343411809	10	50	<b>14,50 €</b>
	205459	TAQ-SUPER-ACB MG-1234-400	8429343789960	8429343789939	8429343789946	10	50	<b>14,99 €</b>
	210135	TAQ-SUPER-ACB MG-1234-500	8429343413193	8429343411847	8429343411854	10	50	<b>17,79 €</b>

PVP IVA no incluido. Solo para profesionales • Los precios de este catálogo-tarifa están sujetos a posibles modificaciones por el incremento continuo en las materias primas y el cambio de tarifas de nuestros proveedores • Este catálogo-tarifa lleva solamente una pequeña parte de productos de cada proveedor. Para otros productos, consúltenos o infórmese a través de la página web correspondiente.

**Conexión de aparatos de calefacción y aire acondicionado de gran caudal**



Racores	Código	Referencia	EAN13 x unidad	EAN13 x bolsa	EAN13 x caja	un/bolsa	un/caja	P.V.P.
DN19 HG-3/4" (Hembra 3/4")	204701	EXTRA TWIST HG-3434-300	8429343707149	8429343707117	8429343707124	5	30	23,29 €
	204703	EXTRA TWIST HG-3434-400	8429343707186	8429343707155	8429343707162	5	30	24,24 €
	204705	EXTRA TWIST HG-3434-500	8429343707223	8429343707193	8429343707209	5	30	27,78 €
	204706	EXTRA TWIST HG-3434-600	8429343707260	8429343707230	8429343707247	5	30	28,48 €
	204707	EXTRA TWIST HG-3434-700	8429343709685	8429343709654	8429343709661	5	30	34,38 €
	204709	EXTRA TWIST HG-3434-800	8429343707308	8429343707278	8429343707285	5	30	39,24 €
	204710	EXTRA TWIST HG-3434-1000	8429343707346	8429343707315	8429343707322	5	30	44,10 €
	204711	EXTRA TWIST HG-3434-1200	8429343712753	8429343712722	8429343712739	5	30	53,18 €
	204712	EXTRA TWIST HG-3434-1500	8429343709753	8429343712760	8429343709739	5	30	66,21 €
	204713	EXTRA TWIST MG-3434-300	8429343707384	8429343707353	8429343707360	5	30	23,50 €
DN19 MG-3/4" (Macho 3/4")	204715	EXTRA TWIST MG-3434-400	8429343707421	8429343707391	8429343707407	5	30	24,48 €
	204717	EXTRA TWIST MG-3434-500	8429343707469	8429343707438	8429343707445	5	30	28,02 €
	204718	EXTRA TWIST MG-3434-600	8429343707506	8429343707476	8429343707483	5	30	29,76 €
	204719	EXTRA TWIST MG-3434-700	8429343709876	8429343709845	8429343709852	5	30	41,57 €
	204721	EXTRA TWIST MG-3434-800	8429343707544	8429343707513	8429343707520	5	30	39,60 €
	204722	EXTRA TWIST MG-3434-1000	8429343707582	8429343707551	8429343707568	5	30	44,53 €
	204723	EXTRA TWIST MG-3434-1200	8429343709844	8429343712775	8429343709820	5	30	53,70 €
	204724	EXTRA TWIST MG-3434-1500	8429343709978	8429343712777	8429343709951	5	30	63,84 €
	204725	EXTRA TWIST HG-1-300	8429343707629	8429343707599	8429343707605	3	21	33,28 €
	204727	EXTRA TWIST HG-1-400	8429343707667	8429343707636	8429343707643	3	21	34,59 €
DN26 HG-1" (Hembra 1")	204729	EXTRA TWIST HG-1-500	8429343707704	8429343707674	8429343707681	3	21	39,27 €
	204730	EXTRA TWIST HG-1-600	8429343707742	8429343707711	8429343707728	3	21	43,83 €
	204731	EXTRA TWIST HG-1-700	8429343710094	8429343710063	8429343710070	3	21	49,16 €
	204733	EXTRA TWIST HG-1-800	8429343707780	8429343707759	8429343707766	3	21	54,49 €
	204734	EXTRA TWIST HG-1-1000	8429343707827	8429343707797	8429343707803	3	21	57,99 €
	204735	EXTRA TWIST HG-1-1200	8429343710162	8429343712784	8429343710148	3	21	69,60 €
	204736	EXTRA TWIST HG-1-1500	8429343710209	8429343710179	8429343710186	3	21	87,05 €
	204737	EXTRA TWIST MG-1-300	8429343707865	8429343707834	8429343707841	3	21	33,58 €
	204739	EXTRA TWIST MG-1-400	8429343707902	8429343707872	8429343707879	3	21	34,93 €
	204741	EXTRA TWIST MG-1-500	8429343707940	8429343707919	8429343707926	3	21	39,64 €
DN26 MG-1" (Macho 1")	204742	EXTRA TWIST MG-1-600	8429343707988	8429343707957	8429343707964	3	21	44,25 €
	204743	EXTRA TWIST MG-1-700	8429343710322	8429343710292	8429343710308	3	21	49,84 €
	204745	EXTRA TWIST MG-1-800	8429343708022	8429343707995	8429343708008	3	21	55,02 €
	204746	EXTRA TWIST MG-1-1000	8429343708060	8429343708039	8429343708046	3	21	58,53 €
	204747	EXTRA TWIST MG-1-1200	8429343710381	8429343712791	8429343710377	3	21	70,26 €
	204748	EXTRA TWIST MG-1-1500	8429343710421	8429343712807	8429343710407	3	21	87,89 €
	204749	EXTRA TWIST HG-1 1/4-300	8429343708107	8429343708077	8429343708094	1	9	71,72 €
	204751	EXTRA TWIST HG-1 1/4-400	8429343708145	8429343708114	8429343708121	1	9	78,46 €
	204753	EXTRA TWIST HG-1 1/4-500	8429343708183	8429343708152	8429343708169	1	9	87,08 €
	204754	EXTRA TWIST HG-1 1/4-600	8429343708220	8429343708189	8429343708206	1	9	94,78 €
DN32,5 HG-1 1/4" (Hembra 1 1/4")	204755	EXTRA TWIST HG-1 1/4-700	8429343710520	8429343710490	8429343710506	1	9	100,06 €
	204757	EXTRA TWIST HG-1 1/4-800	8429343708268	8429343708237	8429343708244	1	9	105,35 €
	204758	EXTRA TWIST HG-1 1/4-1000	8429343708305	8429343708275	8429343708282	1	9	125,43 €
	204759	EXTRA TWIST HG-1 1/4-1200	8429343712517	8429343712690	8429343712494	1	9	150,51 €
	204760	EXTRA TWIST HG-1 1/4-1500	8429343710638	8429343712692	8429343710612	1	9	188,10 €
	206051	EXTRA TWIST HG-1 1/4-2000	84293437387153	84293437387126	84293437387133	1	6	253,59 €
	204761	EXTRA TWIST MG-1 1/4-300	8429343708343	8429343708312	8429343708329	1	9	72,47 €
	204763	EXTRA TWIST MG-1 1/4-400	8429343708381	8429343708350	8429343708367	1	9	80,22 €
	204765	EXTRA TWIST MG-1 1/4-500	8429343708428	8429343708398	8429343708404	1	9	87,93 €
	204766	EXTRA TWIST MG-1 1/4-600	8429343708466	8429343708435	8429343708442	1	9	93,69 €
DN32,5 MG-1 1/4" (Macho 1 1/4")	204767	EXTRA TWIST MG-1 1/4-700	8429343710534	8429343710503	8429343710519	1	9	103,03 €
	204769	EXTRA TWIST MG-1 1/4-800	8429343708503	8429343708473	8429343708480	1	9	106,36 €
	204770	EXTRA TWIST MG-1 1/4-1000	8429343708541	8429343708510	8429343708527	1	9	126,65 €
	204771	EXTRA TWIST MG-1 1/4-1200	8429343710902	8429343712906	8429343710889	1	9	151,96 €
	204772	EXTRA TWIST MG-1 1/4-1500	8429343710957	8429343712908	8429343710933	1	9	189,91 €
	204773	EXTRA TWIST O2B HG-1 1/2-300	8429343708589	8429343708558	8429343708565	1	8	133,01 €
	204775	EXTRA TWIST O2B HG-1 1/2-400	8429343708626	8429343708596	8429343708602	1	8	142,99 €
	204777	EXTRA TWIST O2B HG-1 1/2-500	8429343708664	8429343708633	8429343708640	1	8	152,97 €
	204778	EXTRA TWIST O2B HG-1 1/2-600	8429343708701	8429343708671	8429343708688	1	8	158,68 €
	204779	EXTRA TWIST O2B HG-1 1/2-700	8429343711091	8429343711060	8429343711077	1	8	166,28 €
DN36 HG-1 1/2" (Hembra 1 1/2")	204781	EXTRA TWIST O2B HG-1 1/2-800	8429343708749	8429343708718	8429343708725	1	8	178,88 €
	204782	EXTRA TWIST O2B HG-1 1/2-1000	8429343708787	8429343708756	8429343708763	1	8	202,97 €
	204783	EXTRA TWIST O2B HG-1 1/2-1200	8429343711244	8429343712931	8429343711220	1	8	243,52 €
	204784	EXTRA TWIST O2B HG-1 1/2-1500	8429343711459	8429343712920	8429343711435	1	8	284,20 €

Refs. en roja: Producto a descatálogo (hasta fin de existencias) / Refs. en azul: refs disponibles fuera de catálogo

PVP IVA no incluido. Solo para profesionales • Los precios de este catálogo-tarifa están sujetos a posibles modificaciones por el incremento continuo en las materias primas y el cambio de tarifas de nuestros proveedores • Este catálogo-tarifa lleva solamente una pequeña parte de productos de cada proveedor. Para otros productos, consúltenos o infórmese a través de la página web correspondiente.

Racores	Código	Referencia	EANI3 x unidad	EANI3 x bolsa	EANI3 x caja	un/ bolsa	un/ caja	P.V.P.
DN36 MG-1 1/2 (Macho 1 1/2" - Hembra 1 1/2")	204785	EXTRA TWIST O2B MG-1 1/2-300	8429343708824	8429343708794	8429343708800	1	8	134,27 €
	204787	EXTRA TWIST O2B MG-1 1/2-400	8429343708862	8429343708831	8429343708848	1	8	144,35 €
	204789	EXTRA TWIST O2B MG-1 1/2-500	8429343708909	8429343708879	8429343708886	1	8	154,45 €
	204790	EXTRA TWIST O2B MG-1 1/2-600	8429343708947	8429343708916	8429343708923	1	8	168,18 €
	204791	EXTRA TWIST O2B MG-1 1/2-700	8429343711909	8429343711879	8429343711886	1	8	187,87 €
	204793	EXTRA TWIST O2B MG-1 1/2-800	8429343708895	8429343708864	8429343708961	1	8	177,57 €
	204794	EXTRA TWIST O2B MG-1 1/2-1000	8429343709029	8429343708992	8429343709005	1	8	204,92 €
	204795	EXTRA TWIST O2B MG-1 1/2-1200	8429343711978	8429343712937	8429343711954	1	8	245,87 €
	204796	EXTRA TWIST O2B MG-1 1/2-1500	8429343712005	8429343712944	8429343711985	1	8	286,94 €
	204797	EXTRA TWIST O2B HG-2-300	8429343709067	8429343709036	8429343709043	1	5	150,44 €
DN48 HG-2 (Hembra 2" - Hembra 2")	204799	EXTRA TWIST O2B HG-2-400	8429343709104	8429343709074	8429343709081	1	5	162,26 €
	204801	EXTRA TWIST O2B HG-2-500	8429343709142	8429343709111	8429343709128	1	5	180,91 €
	204802	EXTRA TWIST O2B HG-2-600	8429343709180	8429343709159	8429343709166	1	5	185,70 €
	204803	EXTRA TWIST O2B HG-2-700	8429343717208	8429343712050	8429343712067	1	5	197,44 €
	204805	EXTRA TWIST O2B HG-2-800	8429343709227	8429343709197	8429343709203	1	5	209,19 €
	204806	EXTRA TWIST O2B HG-2-1000	8429343709265	8429343709234	8429343709241	1	5	242,03 €
	204807	EXTRA TWIST O2B HG-2-1200	8429343712168	8429343712135	8429343712142	1	5	290,37 €
	204808	EXTRA TWIST O2B HG-2-1500	8429343717203	8429343712173	8429343712180	1	5	366,12 €
	204809	EXTRA TWIST O2B MG-2-300	8429343709300	8429343709272	8429343709289	1	5	159,16 €
	204811	EXTRA TWIST O2B MG-2-400	8429343709340	8429343709319	8429343709326	1	5	170,06 €
DN48 MG-2 (Macho 2" - Hembra 2")	204813	EXTRA TWIST O2B MG-2-500	8429343709388	8429343709357	8429343709364	1	5	182,82 €
	204814	EXTRA TWIST O2B MG-2-600	8429343709425	8429343709395	8429343709401	1	5	187,49 €
	204815	EXTRA TWIST O2B MG-2-700	8429343712326	8429343712296	8429343712302	1	5	199,33 €
	204817	EXTRA TWIST O2B MG-2-800	8429343709463	8429343709432	8429343709449	1	5	211,19 €
	204818	EXTRA TWIST O2B MG-2-1000	8429343709500	8429343709470	8429343709487	1	5	244,35 €
	204819	EXTRA TWIST O2B MG-2-1200	8429343712678	8429343712647	8429343712654	1	5	293,19 €
	204820	EXTRA TWIST O2B MG-2-1500	8429343712401	8429343712371	8429343712388	1	5	369,65 €
	208338	EXTRA-TWIST-CODO HG-3/4-300	8429343873959	8429343873881	8429343873898	5	30	341,5 €
	208339	EXTRA-TWIST-CODO HG-3/4-400	8429343874093	8429343873966	8429343874031	5	30	397,3 €
	208340	EXTRA-TWIST-CODO HG-3/4-500	8429343874185	8429343874109	8429343874161	5	30	481,0 €
DN19 HG-3/4-CODO (Hembra 3/4" - Codo H3/4")	208341	EXTRA-TWIST-CODO HG-3/4-1500	8429343874321	8429343874253	8429343874307	5	30	53,69 €
	208342	EXTRA-TWIST-CODO HG-3/4-1600	8429343874444	8429343874376	8429343874383	5	30	69,04 €
	208343	EXTRA-TWIST-CODO HG-3/4-2000	8429343874789	8429343874451	8429343874468	5	30	84,39 €
	208332	EXTRA-TWIST-CODO HG-3/4-300	8429343872969	8429343872808	8429343872846	5	30	34,47 €
	208333	EXTRA-TWIST-CODO HG-3/4-400	8429343873201	8429343873003	8429343873041	5	30	40,10 €
	208334	EXTRA-TWIST-CODO HG-3/4-500	8429343873400	8429343873249	8429343873331	5	30	48,55 €
	208335	EXTRA-TWIST-CODO HG-3/4-1500	8429343873591	8429343873454	8429343873461	5	30	54,19 €
	208336	EXTRA-TWIST-CODO HG-3/4-1600	8429343873676	8429343873674	8429343873607	5	30	69,66 €
	208337	EXTRA-TWIST-CODO HG-3/4-2000	8429343873829	8429343873663	8429343873751	5	30	85,12 €
	208351	EXTRA-TWIST-CODO HG-1-300	8429343854354	8429343854231	8429343854248	3	21	45,24 €
DN26 HG-1-CODO (Hembra 1" - Codo H1")	208352	EXTRA-TWIST-CODO HG-1-400	8429343854453	8429343854392	8429343854408	3	21	49,13 €
	208353	EXTRA-TWIST-CODO HG-1-500	8429343854538	8429343854460	8429343854484	3	21	52,95 €
	208354	EXTRA-TWIST-CODO HG-1-600	8429343855054	8429343854545	8429343854552	3	21	56,86 €
	208355	EXTRA-TWIST-CODO HG-1-700	8429343859000	8429343859566	8429343859068	3	21	60,84 €
	208356	EXTRA-TWIST-CODO HG-1-800	8429343858181	8429343858048	8429343858086	3	21	64,81 €
	208359	EXTRA-TWIST-CODO HG-1-1000	8429343868443	8429343859304	8429343859342	3	21	72,89 €
	208359	EXTRA-TWIST-CODO HG-1-1200	8429343872419	8429343871236	8429343871274	3	21	82,15 €
	208360	EXTRA-TWIST-CODO HG-1-1500	8429343872648	8429343872488	8429343872525	3	21	96,37 €
	208361	EXTRA-TWIST-CODO HG-1-2000	8429343872761	-	8429343872686	0	21	100,06 €
	DN26 MG-1-CODO (Macho 1" - Codo H1")	208344	EXTRA-TWIST-CODO MG-1-300	8429343853531	8429343853471	8429343853418	3	21
208345		EXTRA-TWIST-CODO MG-1-500	8429343853647	8429343853579	8429343853586	3	21	53,44 €
209823		EXTRA-TWIST-CODO MG-1-600	8429343332593	8429343332562	8429343332579	3	21	57,39 €
208346		EXTRA-TWIST-CODO MG-1-800	8429343853722	8429343853654	8429343853661	3	21	65,42 €
208347		EXTRA-TWIST-CODO MG-1-1000	8429343853869	8429343853739	8429343853807	3	21	73,36 €
208348		EXTRA-TWIST-CODO MG-1-1500	8429343854040	8429343853906	8429343853913	3	21	87,33 €
208349		EXTRA-TWIST-CODO MG-1-2000	8429343854156	-	8429343854095	0	21	121,26 €

Refs. en roja Producto a descatalogar (hasta fin de existencias) / Refs. en azul refs disponibles fuera de catálogo

PIV IVA no incluido. Solo para profesionales • Los precios de este catálogo-tarifa están sujetos a posibles modificaciones por el incremento continuo en las materias primas y el cambio de tarifas de nuestros proveedores • Este catálogo-tarifa lleva solamente una pequeña parte de productos de cada proveedor. Para otros productos, consúltenos o infórmese a través de la página web correspondiente.

## Conexión de aparatos de calefacción



Racores	Código	Referencia	EANI3 x unidad	EANI3 x bolsa	EANI3 x caja	un/bolsa	un/caja	P.V.P.
Tubos agua; 2 un MH-1/2" + 2 un MH-3/4"-150/300; Tubo de Gas; 1 un HH-1/2"-3/4"-220/375	205930	KIT-RIVER-INOX-EXTENSIBLE-CALDERAS	8429343856204	8429343856174	8429343856181	1	10	96,17 €
Tubos agua; 2 un MH-1/2" + 2 un MH-3/4"-250/500	206241	KIT-RIVER-INOX-EXTENSIBLE-CALDERAS-AGUA	8429343927218	8429343927188	8429343927195	1	10	68,20 €
DN12 MG-1212 (Macho 1/2" - Hembra 1/2")	206282	RIVER-INOX-EXT MH-1212-150/300	8429343944307	8429343944277	8429343944284	1	100	14,72 €
DN12 MG-1212 (Macho 1/2" - Hembra 1/2")	206283	RIVER-INOX-EXT MH-1212-300/600	8429343944345	8429343944314	8429343944321	1	100	16,60 €
DN20 MG-3434 (Macho 3/4" - Hembra 3/4")	206284	RIVER-INOX-EXT MH-3434-150/300	8429343944383	8429343944352	8429343944369	1	100	20,95 €
DN20 MG-3434 (Macho 3/4" - Hembra 3/4")	206285	RIVER-INOX-EXT MH-3434-300/600	8429343944420	8429343944390	8429343944406	1	100	23,77 €

## Sistema de instalación rápido y flexible de equipos de calefacción y solar para paso de agua



Racores	Código	Referencia	EANI3 x unidad	EANI3 x bolsa	EANI3 x caja	un/bolsa	un/caja	P.V.P.
	6540	RIVER INOX DN8-3/8 (ROLLO 4 MTS)	8429343227202		8429343227219	1	20	44,31 €
	6546	RIVER INOX DN12-1/2 (ROLLO 4 MTS)	8429343227172		8429343227189	1	10	53,30 €
	6552	RIVER INOX DN16-3/4 (ROLLO 4 MTS)	8429343227134		8429343227158	1	10	66,73 €
	6558	RIVER INOX DN20-1" (ROLLO 4 MTS)	8429343229589		8429343229596	1	5	81,35 €
	210291	RIVER INOX DN25-1 1/4" (ROLLO 4 MTS)	8429343461804		8429343461791	1	4	125,74 €
	6542	RIVER INOX DN8-3/8 (ROLLO 10 MTS)	8429343229268		8429343229275	1	5	105,64 €
	6548	RIVER INOX DN12-1/2 (ROLLO 10 MTS)	8429343229350		8429343229367	1	5	130,77 €
	6554	RIVER INOX DN16-3/4 (ROLLO 10 MTS)	8429343228001		8429343316852	1	4	163,69 €
	6560	RIVER INOX DN20-1" (ROLLO 10 MTS)	8429343229619		8429343229626	1	1	201,50 €
	6566	RIVER INOX ROLLO DN25 1-1/4" (10 MTS)	8429343317095		8429343317057	1	2	303,97 €
	6543	RIVER INOX DN8-3/8 (ROLLO 20 MTS)	8429343229299		8429343229305	1	2	215,29 €
	6549	RIVER INOX DN12-1/2 (ROLLO 20 MTS)	8429343229404		8429343229411	1	5	259,14 €
	6555	RIVER INOX DN16-3/4 (ROLLO 20 MTS)	8429343229480		8429343229497	1	3	316,98 €
	6561	RIVER INOX DN20-1" (ROLLO 20 MTS)	8429343229640		8429343229657	1	2	385,49 €
	6567	RIVER INOX ROLLO DN25 1-1/4" (20 MTS)	8429343317156		8429343317118	1	1	607,95 €
	6564	RIVER INOX DN8-3/8 (ROLLO 50 MTS)	8429343229329		8429343229336	1	2	501,56 €
	6550	RIVER INOX DN12-1/2 (ROLLO 50 MTS)	8429343229459		8429343229466	1	2	613,75 €
	6556	RIVER INOX DN16-3/4 (ROLLO 50 MTS)	8429343229510		8429343229534	1	1	759,93 €
	6562	RIVER INOX DN20-1" (ROLLO 50 MTS)	8429343229671		8429343229688	1	1	946,66 €
	6568	RIVER INOX ROLLO DN25 1-1/4" (50 MTS)	8429343317217		8429343317170	1	1	1.459,05 €
	6485	ANILLA INOX RIVER INOX DN8	8429343225536	8429343225529	8429343225505	10	5.000	0,70 €
	6486	ANILLA INOX RIVER INOX DN12	8429343225543	8429343225536	8429343225567	10	5.000	0,76 €
	6487	ANILLA INOX RIVER INOX DN16	8429343225581	8429343225588	8429343225604	10	5.000	0,82 €
	6488	ANILLA INOX RIVER INOX DN20	8429343225628	8429343225635	8429343225642	10	1.000	1,15 €
	6489	ANILLA INOX RIVER INOX DN25	8429343225666	8429343225673	8429343225680	10	500	5,49 €
	6480	TUERCA RIVER INOX O3/8"	8429343225284	8429343225291	8429343225307	10	1.000	0,71 €
	6481	TUERCA RIVER INOX O1/2"	8429343225338	8429343225345	8429343225352	10	500	1,03 €
	6482	TUERCA RIVER INOX O3/4"	8429343225390	8429343225376	8429343225406	10	500	1,37 €
	6483	TUERCA RIVER INOX O1"	8429343225420	8429343225444	8429343225437	10	200	2,55 €
	6484	TUERCA RIVER INOX O1 1/4"	8429343225468	8429343225475	8429343225482	10	200	5,26 €

PVP IVA no incluido. Solo para profesionales • Los precios de este catálogo-tarifa están sujetos a posibles modificaciones por el incremento continuo en las materias primas y el cambio de tarifas de nuestros proveedores • Este catálogo-tarifa lleva solamente una pequeña parte de productos de cada proveedor. Para otros productos, consúltenos o infórmese a través de la página web correspondiente.

Racores	Código	Referencia	EAN13 x unidad	EAN13 x bolsa	EAN13 x caja	un/ bolsa	un/ caja	P.V.P.
Machones	6490	MACHON 3/8-3/8	8429343225703	8429343225710	8429343225727	10	500	4,45 €
	6491	MACHON 1/2-1/2	8429343225741	8429343225758	8429343225765	10	250	4,39 €
	6492	MACHON 3/4-3/4	8429343225789	8429343225796	8429343225802	10	150	5,73 €
	6493	MACHON 1-1	8429343225826	8429343225833	8429343225840	10	100	11,37 €
	6494	MACHON RIVER INOX 1-1/4" - 1-1/4"	8429343225864	8429343225871	8429343225888	10	50	18,42 €
	6500	MALETÍN INSTALACION RIVER INOX	8429343231599		8429343231605	1	1	412,87 €
201936	BUSTER KIT INSTALACION	8429343488740	8429343512698	8429343488696	1	6	252,39 €	
6505	MALETIN PLÁSTICO	8429343251627		8429343251603	1	1	106,41 €	
6503	EMBOLO-PISTON COMPACTADOR ESPIRAS	8429343244346	8429343244636	8429343244322	1	10	167,19 €	
6501	MATRIZ COMPRESIÓN DN12-DN16	8429343226601	8429343226618	8429343226625	1	50	44,19 €	
6502	MATRIZ COMPRESIÓN DN8-DN20	8429343226700	8429343226649	8429343226663	1	50	43,78 €	
6504	CORTATUBOS RIVER INOX	8429343231483		8429343231490	1	25	51,12 €	

## Flexo Premium inox negro mate



**PREMIUM EXTENSIBLE**

Racores	Código	Referencia	EAN13 x bolsa	EAN13 x caja	un/ bolsa	un/ caja	P.V.P.
Tuerca cónica con tórica 1/2" - Tuerca hexagonal 1/2"	210014	FLEXO-EXT-PREMIUM-MB-CON-1750-MB	8429343387395	8429343387371	1	25	28,25€

## Flexo Premium inox gris metálico



**PREMIUM EXTENSIBLE**

Racores	Código	Referencia	EAN13 x bolsa	EAN13 x caja	un/ bolsa	un/ caja	P.V.P.
Tuerca cónica con tórica 1/2" - Tuerca hexagonal 1/2"	210187	FLEXO-EXT-PREMIUM-GS-CON-1750-GS	8429343457524	8429343457500	1	25	28,25€

## Conexión de aparatos a gas a la instalación receptora o dispositivos móviles



**PRES INOX VALVULA 14800**

Racores	Código	Referencia	EAN13 x unidad	EAN13 x bolsa	EAN13 x caja	un/ bolsa	un/ caja	P.V.P.
MM-1212 (Macho 1/2" - Válvula Macho 1/2") GIRA	20184	PRESINOX-VALVULA 14800 MM-1212-750	8429343435850	8429343435829	8429343435836	1	10	56,29 €
	8611	PRESINOX-VALVULA 14800 MM-1212-1000	8429343265068	8429343265037	8429343265044	1	10	67,15 €
	8612	PRESINOX-VALVULA 14800 MM-1212-1500	8429343265105	8429343265075	8429343265082	1	10	78,66 €
	8613	PRESINOX-VALVULA 14800 MM-1212-2000	8429343265143	8429343265112	8429343265129	1	10	87,56 €
MH-1212 (Hembra 1/2" - Válvula Macho 1/2") GIRA	20185	PRESINOX-VALVULA 14800 MH-1212-750	8429343435898	8429343435867	8429343435874	1	10	56,29 €
	8616	PRESINOX-VALVULA 14800 MH-1212-1000	8429343265181	8429343265150	8429343265167	1	10	67,15 €
	8617	PRESINOX-VALVULA 14800 MH-1212-1500	8429343265228	8429343265198	8429343265204	1	10	78,66 €
	8618	PRESINOX-VALVULA 14800 MH-1212-2000	8429343265266	8429343265235	8429343265242	1	10	87,56 €

PVP IVA no incluido. Solo para profesionales • Los precios de este catálogo-tarifa están sujetos a posibles modificaciones por el incremento continuo en las materias primas y el cambio de tarifas de nuestros proveedores • Este catálogo-tarifa lleva solamente una pequeña parte de productos de cada proveedor. Para otros productos, consúltenos o infórmese a través de la página web correspondiente.

## Conexión de aparatos a gas a la instalación receptora o dispositivos móviles



Racores	Código	Referencia	EAN13 x unidad	EAN13 x bolsa	EAN13 x caja	un/ bolsa	un/ caja	P.V.P.
HG-1212 (Hembra 1/2" - Hembra 1/2")	20117	PRESINOX 14800 HG-1212-500	8429343431166	8429343431135	8429343431142	1	10	42,56 €
	20118	PRESINOX 14800 HG-1212-750	8429343431203	8429343431173	8429343431180	1	10	46,77 €
	8621	PRESINOX 14800 HG-1212-1000	8429343264931	8429343264917	8429343264924	1	10	51,73 €
	8622	PRESINOX 14800 HG-1212-1500	8429343264986	8429343264955	8429343264962	1	10	65,21 €
MG-1212 (Macho 1/2" - Hembra 1/2")	8623	PRESINOX 14800 HG-1212-2000	8429343265020	8429343264993	8429343265006	1	10	72,66 €
	20120	PRESINOX 14800 MG-1212-500	8429343431289	8429343431258	8429343431265	1	10	42,56 €
	20121	PRESINOX 14800 MG-1212-750	8429343431326	8429343431296	8429343431302	1	10	46,77 €
	20122	PRESINOX 14800 MG-1212-1000	8429343431364	8429343431333	8429343431340	1	10	51,73 €
	20124	PRESINOX 14800 MG-1212-1500	8429343431449	8429343431418	8429343431425	1	10	65,21 €
20125	PRESINOX 14800 MG-1212-2000	8429343431487	8429343431456	8429343431463	1	10	72,66 €	

## Conexión de aparatos a gas a la instalación receptora o dispositivos móviles



Racores	Código	Referencia	EAN13 x unidad	EAN13 x bolsa	EAN13 x caja	un/ bolsa	un/ caja	P.V.P.
Hembra 1/2" - Hembra 20x1,5	8627	PRESINOX 14800-GLP-HI/2-H20x1,5-1000	8429343265303	8429343265273	8429343265280	1	10	59,61 €
Regulador	8628	PRESINOX 14800-GLP-HI/2-H20x1,5-1500	8429343265341	8429343265310	8429343265327	1	10	67,88 €
	4706	REGULADOR BUTANO SALIDA 20x1,5	8429343105326		8429343105319	1	50	28,78 €

PVP IVA no incluido. Solo para profesionales • Los precios de este catálogo-tarifa están sujetos a posibles modificaciones por el incremento continuo en las materias primas y el cambio de tarifas de nuestros proveedores • Este catálogo-tarifa lleva solamente una pequeña parte de productos de cada proveedor. Para otros productos, consúltenos o infórmese a través de la página web correspondiente.



## Tratamiento de agua

### PF, estaciones de bombeo

Las estaciones de bombeo se utilizan para el transporte de aguas que quedan a cotas más bajas que el punto final del vertido. También se pueden utilizar para ajustar las velocidades de flujo en entrada a las plantas de tratamiento de aguas residuales, lo que garantiza una afluencia constante siempre que sea necesario.

Las versiones de producto se han diseñado en función del tipo de agua a transportar, que pueden ser limpias, residuales filtradas (provenientes de tratamiento de aguas, ...) o residuales crudas.

Su funcionamiento se regula por el sensor de interruptores paneles de nivel y/o de control eléctrico, dependiendo de los modelos.

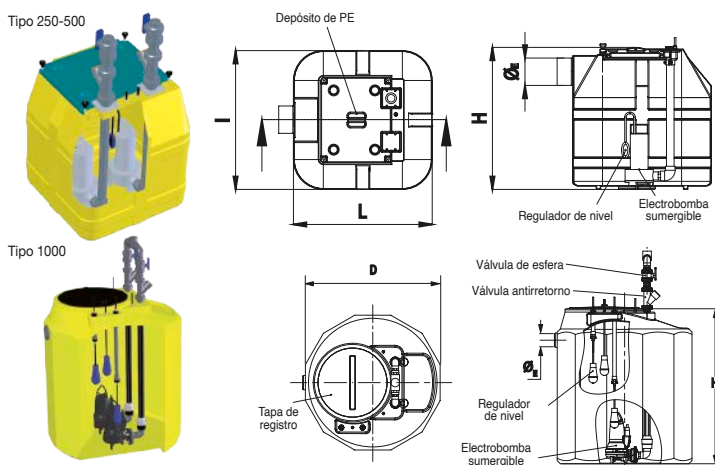

Ref.	Modelo	Tipo	Volumen (l)	I x L o D (cm)	H (cm)	ØE (mm)	Salida (**)	H Altura máxima de elevación (m)	Q Caudal (m³/h)	Potencia de la bomba (kW)	Tensión (V)	€
<b>Aguas limpias</b>												
33104300	PFW	250 A1	250	66 x 75	110	1 ½	0 - 7	0 - 1	0,38	220	1,520.01	
33104301	PFW	250 A2	250	66 x 75	110	1 ½	0 - 7	0 - 2	0,38	220	2,344.74	
33104302	PFW	500 A1	500	86 x 85	110	1 ½	0 - 7	0 - 1	0,38	220	1,655.48	
33104303	PFW	500 A2	500	86 x 85	110	1 ½	0 - 7	0 - 2	0,38	220	2,482.22	
33104304	PFW	1000 A1	1.000	120 x 140	110	1 ½	0 - 7	0 - 1	0,38	220	5,101.87	
33104305	PFW	1000 A2	1.000	120 x 140	110	1 ½	0 - 7	0 - 2	0,38	220	7,598.03	
<b>Aguas residuales filtradas</b>												
33104310	PFG	250 A1	250	66 x 75	110	1 ½	2 - 9	0 - 1	0,55	220	1,707.28	
33104311	PFG	250 A2	250	66 x 75	110	1 ½	2 - 9	0 - 2	0,55	220	2,731.22	
33104312	PFG	500 A1	500	86 x 85	110	1 ½	2 - 9	0 - 1	0,55	220	1,832.79	
33104313	PFG	500 A2	500	86 x 85	110	1 ½	2 - 9	0 - 2	0,55	220	2,858.73	
33104112	PFG	1000 A1	1.000	120 x 140	110	1 ½	2 - 10,	0 - 1	0,75	220	5,450.49	
33104113	PFG	1000 A2	1.000	120 x 140	110	1 ½	2 - 10,	0 - 3	0,75	220	8,295.27	
<b>Aguas residuales crudas</b>												
33104320	PFB	250 A1	250	66 x 75	110	1 ½	2 - 20	0 - 7	1,4	220	4,171.52	
33104321	PFB	250 A2	250	66 x 75	110	1 ½	2 - 20	0 - 14	1,4	220	7,645.82	
33104322	PFB	500 A1	500	86 x 85	110	1 ½	2 - 20	0 - 7	1,4	220	4,291.05	
33104323	PFB	500 A2	500	86 x 85	110	1 ½	2 - 20	0 - 14	1,4	220	7,773.33	
33104221	PFB	1000 A1	1.000	120 x 140	110	1 ½	2 - 20	0 - 7	1,4	220	9,566.26	
33104222	PFB	1000 A2	1.000	120 x 140	110	1 ½	2 - 20	0 - 14	1,4	220	16,241.92	

Tipo A1: indica que la estación está dotada de 1 bomba  
Tipo A2: indica que la estación está dotada de 2 bombas  
Sólo en el modelo Tipo 1000 va incluido la válvula de esfera, de retención y el cuadro eléctrico

\*los usuarios han sido calculados considerando un desnivel aprox. de 2 a 3 m. Consultar para datos reales.

Ref.	Accesorios	€
33100940	Alarma Visual / Acústica	596.38
33100941	Grupo Válv Esfera y V. Antirretorno	489.90
33100942	Cuadro Maniobra 1 Bomba	1,118.24

## EPURBLOC



Decantadores digestores fabricados por extrusión-soplado, en una sola pieza hasta 5.000 litros, con polietileno de alta densidad, lo que garantiza totalmente su estanqueidad e impermeabilidad, consiguiendo una resistencia excepcional a impactos.

Todos los modelos están equipados con dos bocas hombre de Ø 400 para facilitar su instalación y mantenimiento.

Los **Epurbloc** incorporan en el dispositivo de salida un filtro biológico integrado relleno de material filtrante de alto rendimiento.

Disponibles también, Fosas Sépticas (sin filtro) y Fosas Estancas de Acumulación (sin salida).

Las Fosas Sépticas y los Epurbloc de RIKUTEC Iberia, a partir de 2.000 litros de capacidad, son conformes a la norma UNE-EN 12566 parte 1 y llevan el marcado CE, de obligado cumplimiento desde el 1 de diciembre de 2005.

### Las 8 etapas del tratamiento en un Epurbloc

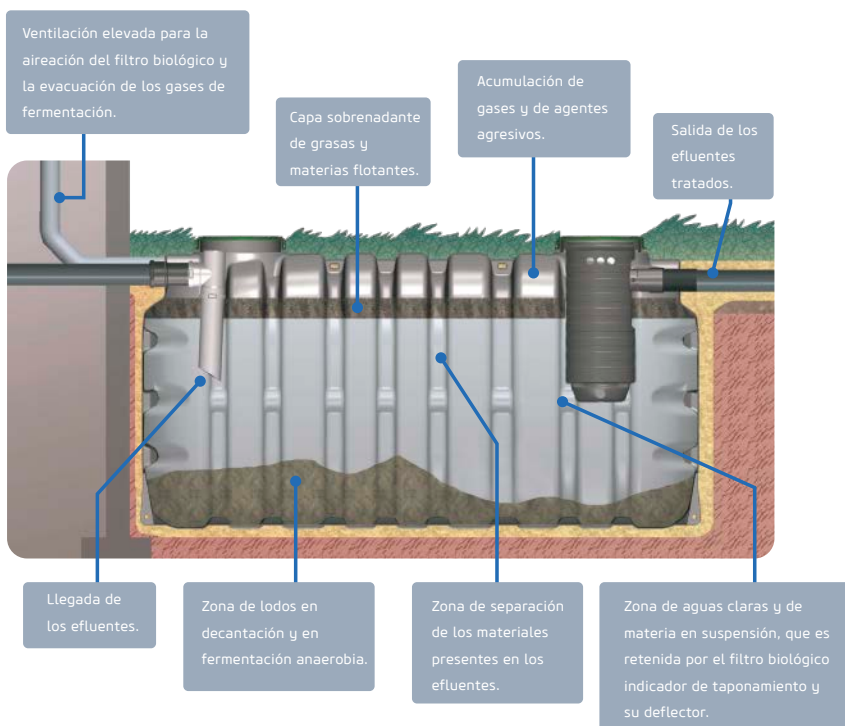

PVP IVA no incluido. Solo para profesionales • Los precios de este catálogo-tarifa están sujetos a posibles modificaciones por el incremento continuo en las materias primas y el cambio de tarifas de nuestros proveedores • Este catálogo-tarifa lleva solamente una pequeña parte de productos de cada proveedor. Para otros productos, consúltenos o infórmese a través de la página web correspondiente.

## EPURBLOC | FOSAS SÉPTICAS | FOSAS ESTANCAS

Modelo	Código Epurbloc	Código Fosa Séptica	Código Fosa Estanca	Capacidad litros	Peso Kg	Largo x Ancho x Alto m	Ø Ent/Sal mm	PVP Epurbloc €	PVP Fosa €
FS 77 1000		1311001C	13110019	1.000	42	1,70 x 0,77 x 1,23	110		572,00
Epurbloc 77 1500   FS 77 1500	13210080	1311002C	13110029	1.500	64	1,70 x 0,77 x 1,66	110	886,00	778,00
Epurbloc 119 2000   FS 119 2000	Ⓢ 13210060	1311003C	13110039	2.000	92	1,90 x 1,19 x 1,44	110	1.075,00	967,00
Epurbloc 122 3000	Ⓢ 13210078			3.000	95	2,44 x 1,22 x 1,47	110	1.361,00	
Epurbloc 119 3000   FS 119 3000	Ⓢ 13210070	1311004C	13110049	3.000	119	2,70 x 1,19 x 1,44	110	1.467,00	1.361,00
Epurbloc 122 4000	Ⓢ 13230018			4.000	110	3,15 x 1,22 x 1,47	110	1.588,00	
Epurbloc 185 4000   FS 185 4000	Ⓢ 13230010	13140010	13140019	4.000	140	2,05 x 1,85 x 1,55	110	1.701,00	1.593,00
Epurbloc 185 5000   FS 185 5000	Ⓢ 13230020	13140020	13140029	5.000	160	2,43 x 1,85 x 1,55	110	1.949,00	1.841,00
Epurbloc 185 6000   FS 185 6000	Ⓢ 13230060	13140060	13140069	6.000	225	3,13 x 1,85 x 1,55	160	3.186,00	3.078,00
Epurbloc 185 7000   FS 185 7000	Ⓢ 13230070	13140070	13140079	7.000	250	3,50 x 1,85 x 1,55	160	3.348,00	3.240,00
Epurbloc 185 8000   FS 185 8000	Ⓢ 13230030	13140030	13140039	8.000	280	4,20 x 1,85 x 1,55	160	3.737,00	3.629,00
Epurbloc 185 9000   FS 185 9000	Ⓢ 13230040	13140040	13140049	9.000	300	4,58 x 1,85 x 1,55	160	4.190,00	4.082,00
Epurbloc 185 10000   FS 185 10000	Ⓢ 13230050	13140050	13140059	10.000	320	4,97 x 1,85 x 1,55	160	4.730,00	4.622,00
Epurbloc 185 12000   FS 185 12000	Ⓢ 13230120	13140120	13140129	12.000	420	6,35 x 1,85 x 1,55	160	5.640,00	5.532,00
Epurbloc 185 15000   FS 185 15000	Ⓢ 13230080	13140080	13140089	15.000	480	7,52 x 1,85 x 1,55	160	6.885,00	6.777,00
Epurbloc 185 20000   FS 185 20000	Ⓢ 13230090	13140100	13140109	20.000	640	10,06 x 1,85 x 1,55	160	9.482,00	9.374,00
Epurbloc 185 25000   FS 185 25000	Ⓢ 13230100	13140110	13140119	25.000	800	12,60 x 1,85 x 1,55	160	12.377,00	12.269,00

### OPCIONES DISPONIBLES

**Epurbloc:** Decantadores-digestores con filtro biológico integrado.

**Fosa Séptica:** Decantadores-digestores sin filtro biológico.

**Fosa Estanca de Acumulación:** Depósitos enterrados que únicamente disponen de una conexión de entrada.



EPURBLOC  
119 3000



FOSA SÉPTICA  
77 1500



FOSA ESTANCA DE ACUMULACIÓN  
185 5000

PVP IVA no incluido. Solo para profesionales • Los precios de este catálogo-tarifa están sujetos a posibles modificaciones por el incremento continuo en las materias primas y el cambio de tarifas de nuestros proveedores • Este catálogo-tarifa lleva solamente una pequeña parte de productos de cada proveedor. Para otros productos, consúltenos o infórmese a través de la página web correspondiente.

# ACTIFILTRE



El Actifiltre es un equipo compacto para el tratamiento de aguas residuales asimilables a urbanas, compuesto por un decantador digestor y un filtro biológico aeróbico con un innovador material filtrante, que nos permite obtener unos niveles de depuración excelentes sin necesidad de energía eléctrica.

La gama Actifiltre es conforme a la Norma UNE-EN 12566 parte 3. Tras los ensayos realizados para la obtención del marcado CE, los resultados de depuración medios obtenidos en los mismos son los siguientes:

	MES	DBO <sub>5</sub>	DQO
% reducción	97%	95%	90%

Rendimientos obtenidos en el modelo Actifiltre 185 5000-2500, con una carga orgánica diaria durante el ensayo en el agua de entrada de 0,44 kg/día de DBO<sub>5</sub>.

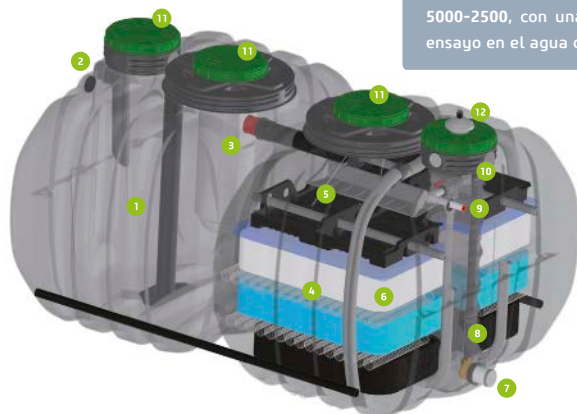

- 1 Epurbloc
- 2 Llegada de los efluentes.
- 3 Prefiltro biológico integrado.
- 4 Filtro biológico.
- 5 Bandeja basculante para la distribución homogénea del agua sobre el material filtrante.
- 6 Materiales filtrantes sintéticos inalterable en el tiempo.
- 7 Salida de las aguas tratadas.
- 8 Arqueta integrada para toma de muestras, que permite la conexión de una bomba de agua, en el caso de que fuera necesaria una limpieza completa del filtro.
- 9 Salida elevada (opcional) de las aguas residuales tratadas. Es necesaria la instalación de una bomba (no incluida) en la arqueta integrada.
- 10 Dispositivo para el cierre del filtro, en el caso de ser necesaria una limpieza completa del mismo.
- 11 Tapas de acceso estancas.
- 12 Ventilación del filtro biológico.

Modelo	Código	Habitantes Equivalentes	Volumen Decantador litros	Volumen Filtro litros	Peso Kg	Largo x Ancho x Alto m	Ø Ent/Sal mm	PVP €
Actifiltre 185 2500-2500	1380E025	5	2.500	2.500	220	2,80 x 1,85 x 1,58	110/110	5.805,00
Actifiltre 185 3500-2500	1380E035	6	3.500	2.500	240	3,15 x 1,85 x 1,58	110/110	6.205,00
Actifiltre 185 5000-2500	1380E050	8	5.000	2.500	290	3,88 x 1,85 x 1,58	110/110	6.804,00
Actifiltre 185 6000-4000	1380E061	12	6.000	4.000	410	5,14 x 1,85 x 1,58	110/110	9.612,00
Actifiltre 185 8000-5000	1380E081	16	8.000	5.000	520	6,60 x 1,85 x 1,58	160/110	12.701,00
Actifiltre 185 10000-6000	1380E101	20	10.000	6.000	620	7,92 x 1,85 x 1,58	160/110	14.515,00

PVP IVA no incluido. Solo para profesionales • Los precios de este catálogo-tarifa están sujetos a posibles modificaciones por el incremento continuo en las materias primas y el cambio de tarifas de nuestros proveedores • Este catálogo-tarifa lleva solamente una pequeña parte de productos de cada proveedor. Para otros productos, consúltenos o infórmese a través de la página web correspondiente.

## ACTICLEVER



El Acticlever es una depuradora compacta de aguas residuales que funciona de acuerdo con el principio de lodos activados con tecnología SBR. Los microorganismos flotantes (lodos activados) eliminan los contaminantes del agua residual convirtiéndolos en biomasa.

Con la tecnología del Acticlever, la aireación se realiza también en el primer compartimento. Esto ofrece varias ventajas, como la reducción del volumen de lodos o la formación de gases de digestión a través del oxígeno suministrado.

El diseño del Acticlever además de suprimir elementos electromecánicos dentro de la cuba, evita el uso de electroválvulas, ofreciendo un sistema sencillo, de fácil manejo y mantenimiento.

La gama Acticlever es conforme a la Norma UNE-EN 12566 parte 3. Tras los ensayos realizados para la obtención del marcado CE, los resultados de depuración medios obtenidos en los mismos son los siguientes:

	MES	DBO <sub>5</sub>	DQO
% reducción	92%	93%	90%

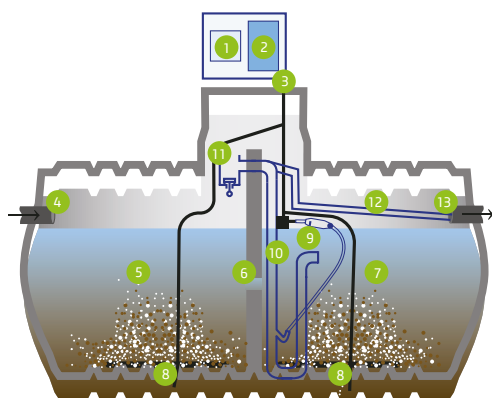

- |  |                                |
|--|--------------------------------|
| 1 Controlador automático                       | 8 Aireadores de tubo           |
| 2 Compresor de membrana                        | 9 Válvula de flotador mecánica |
| 3 Manguera de aire                             | 10 Airlift                     |
| 4 Entrada                                      | 11 Depósito de inercia         |
| 5 Tratamiento primario                         | 12 Tubería con el agua tratada |
| 6 Entrada de agua al tanque de tratamiento SBR | 13 Salida                      |
| 7 Tratamiento SBR                              |                                |

Modelo	Código	Habitantes equivalentes	Volumen litros	Peso Kg	Largo x Ancho x Alto m	PVP €
Acticlever 122 2000	13900200	6	2000	140	1,68 x 1,22 x 1,65	3.250,00
Acticlever 122 4000	13900400	12	4000	210	3,18 x 1,22 x 1,65	4.417,00

PVP IVA no incluido. Solo para profesionales • Los precios de este catálogo-tarifa están sujetos a posibles modificaciones por el incremento continuo en las materias primas y el cambio de tarifas de nuestros proveedores • Este catálogo-tarifa lleva solamente una pequeña parte de productos de cada proveedor. Para otros productos, consúltenos o infórmese a través de la página web correspondiente.

## AQUAVARIO | AQUALENTZ



Depósitos para el almacenamiento de agua en superficie.

Fabricados en una sola pieza en polietileno de alta densidad por extrusión-soplado, lo que garantiza totalmente su estanqueidad e impermeabilidad.

La pigmentación en color verde los hace resistentes a la radiación UV, altamente opacos para evitar la formación de algas en su interior, pudiéndose instalar en el exterior perfectamente integrados en el entorno.

El diseño está optimizado para su posible instalación en batería, pudiéndose hacer instalaciones de gran capacidad con un coste muy reducido, adaptándose a cualquier tipo de necesidad.

Están equipados con boca hombre de Ø 400 mm para facilitar su instalación y mantenimiento; y salida inferior de 2" BSP (M) en latón.

Los depósitos Aquavario y Aqualentz son aptos para contacto con alimentos.



AQUAVARIO  
78 750



AQUALENTZ  
73 1000



AQUALENTZ  
88 3000

Modelo	Código	Capacidad litros	Peso Kg	Largo x Ancho x Alto m	PVP €
Aquavario 78 500	1560001A	500	23	0,78 x 0,78 x 1,10	324,00
Aquavario 78 750	1560002A	750	30	0,78 x 0,78 x 1,49	366,00
Aquavario 78 1000	1560003A	1.000	40	0,78 x 0,78 x 2,00	403,00
Aqualentz 66 700	1570002E	700	27	1,19 x 0,66 x 1,24	384,00
Aqualentz 66 1000	1510002E	1.000	39	1,19 x 0,66 x 1,81	478,00
Aqualentz 73 1000	1510002C	1.000	47	1,16 x 0,73 x 1,67	462,00
Aqualentz 88 2000	1520005M	2.000	82	1,60 x 0,88 x 1,80	806,00
Aqualentz 88 3000	1530005M	3.000	114	2,34 x 0,88 x 1,80	1.085,00

PVP IVA no incluido. Solo para profesionales • Los precios de este catálogo-tarifa están sujetos a posibles modificaciones por el incremento continuo en las materias primas y el cambio de tarifas de nuestros proveedores • Este catálogo-tarifa lleva solamente una pequeña parte de productos de cada proveedor. Para otros productos, consúltenos o infórmese a través de la página web correspondiente.

## DEPÓSITOS ENTERRADOS

Depósitos para almacenamiento enterrado de agua, fabricados por extrusión-soplado en polietileno de alta densidad, con una estabilidad y resistencia mecánica incomparables.

Disponibles distintas opciones de equipamiento y personalización para los manguitos de entrada y salida, y las bocas de acceso.

En opción distintos accesorios y kits para el aprovechamiento del agua de lluvia.

	Modelo	Código Depósito	Capacidad	Peso	Largo Ancho x	Alto	PVP Depósito
			litros	Kg	m	€	
AT 70 2500		AT 70 2500	1540025Z	2.500	130	2,40 x 1,75 x 1,05	1.283,00
	AT 112 2500	15340025	2.500	105	2,30 x 1,13 x 1,60	990,00	
	AT 112 5000	15340050	5.000	190	2,30 x 2,40 x 1,60	1.769,00	
AT 112 5000		AT 112 7500	15340075	7.500	280	2,30 x 3,60 x 1,60	2.860,00
	AT 112 10000	15340100	10.000	380	2,30 x 4,82 x 1,60	4.100,00	
	AT 77 500	15400060	500	27	1,70 x 0,77 x 0,73	400,00	
	AT 77 1000	15400070	1.000	42	1,70 x 0,77 x 1,23	572,00	
	AT 77 1500	15400080	1.500	64	1,70 x 0,77 x 1,66	778,00	
AT 77 1500		AT 119 2000	15400090	2.000	92	1,90 x 1,19 x 1,44	967,00
	AT 119 3000	15400100	3.000	120	2,70 x 1,19 x 1,44	1.361,00	
	AT 185 4000	15400010	4.000	140	2,05 x 1,85 x 1,55	1.593,00	
	AT 185 5000	15400020	5.000	160	2,43 x 1,85 x 1,55	1.841,00	
AT 119 3000		AT 185 6000	15400026	6.000	225	3,13 x 1,85 x 1,55	3.078,00
	AT 185 7000	15400027	7.000	250	3,50 x 1,85 x 1,55	3.240,00	
	AT 185 8000	15400030	8.000	280	4,20 x 1,85 x 1,55	3.629,00	
	AT 185 9000	15400040	9.000	300	4,58 x 1,85 x 1,55	4.082,00	
	AT 185 10000	15400050	10.000	320	4,97 x 1,85 x 1,55	4.622,00	
	AT 185 12000	15401200	12.000	420	6,35 x 1,85 x 1,55	5.532,00	
	AT 185 15000	15401500	15.000	510	7,52 x 1,85 x 1,55	6.777,00	
AT 185 7000		AT 185 20000	15402000	20.000	680	10,06 x 1,85 x 1,55	9.374,00
	AT 185 25000	15402500	25.000	850	12,60 x 1,85 x 1,55	12.269,00	

PVP IVA no incluido. Solo para profesionales • Los precios de este catálogo-tarifa están sujetos a posibles modificaciones por el incremento continuo en las materias primas y el cambio de tarifas de nuestros proveedores • Este catálogo-tarifa lleva solamente una pequeña parte de productos de cada proveedor. Para otros productos, consúltenos o infórmese a través de la página web correspondiente.

## CONFORT XT



Depósitos para almacenamiento de gasóleo con cubeto incorporado.

Los tanques **Confort XT** están compuestos por un tanque interior autoportante y una envolvente exterior que funciona como cubeto de retención, cumpliendo con las normativas de instalación sin necesidad de una bandeja o cubeto de obra adicional.

La envolvente exterior, fabricada en polietileno de alta densidad, está soldada y garantiza la estanqueidad total de la instalación.

Todos los modelos **Confort XT** se componen de:

- Un tanque simple Eurolentz conforme a la Norma EN 13341:2005+A1:2011 y que lleva el marcado CE.
- Un cubeto de retención de capacidad igual o superior a la del tanque simple interior y que serviría para retener el producto contenido en el tanque interior en caso de fugas.



**CONFORT XT**  
75 1000



**CONFORT XT**  
75 1500



**CONFORT XT**  
78 2000

Modelo	Código	Capacidad litros	Peso Kg	Largo x Ancho x Alto m	PVP €
Confort XT 69 700	14100020	700	52	1,28 x 0,69 x 1,26	933,00
Confort XT 69 1000	14200030	1.000	72	1,28 x 0,69 x 1,83	1.127,00
Confort XT 75 1000	14200020	1.000	66	1,74 x 0,75 x 1,31	1.021,00
Confort XT 75 1500	14300010	1.500	98	1,74 x 0,75 x 1,80	1.438,00
Confort XT 78 2000	14400010	2.000	148	2,29 x 0,78 x 1,81	2.124,00

PVP IVA no incluido. Solo para profesionales • Los precios de este catálogo-tarifa están sujetos a posibles modificaciones por el incremento continuo en las materias primas y el cambio de tarifas de nuestros proveedores • Este catálogo-tarifa lleva solamente una pequeña parte de productos de cada proveedor. Para otros productos, consúltenos o infórmese a través de la página web correspondiente.



## VARIOLENTZ | EUROLENTZ



### Depósitos para almacenamiento de gasóleo.

Los tanques para almacenamiento de gasóleo **Variolentz** y **Eurolentz**, están fabricados por extrusión soplado con polietileno de alta densidad, son conformes a la Norma EN 13341:2005+A1:2011 y llevan el marcado CE.

El diseño en una sola pieza sin soldaduras, así como la estructura reforzada (no necesitan refuerzos metálicos), aseguran a los tanques **Variolentz** y **Eurolentz** una gran estabilidad y resistencia a impactos, que garantiza una larga vida útil sin necesidad de ningún tipo de mantenimiento.

La amplia gama de modelos desde 500 a 2.500 litros de capacidad, permite poder adaptarse a cualquier necesidad:

- Depósitos modulares como los **Variolentz** de 500, 700 y 1.000 litros para espacios reducidos.
- Modelos estrechos como los **Eurolentz 69**, que permiten su paso por puertas estrechas.
- Instalaciones en batería para grandes capacidades de almacenamiento.



Modelo	Código	Capacidad litros	Peso Kg	Largo x Ancho x Alto m	PVP €
Variolentz 78 500	11000010	500	21	0,78 x 0,78 x 1,10	376,00
Variolentz 78 700	11100010	700	28	0,78 x 0,78 x 1,49	446,00
Variolentz 78 1000	11200030	1.000	40	0,78 x 0,78 x 2,00	546,00
Eurolentz 66 700	11100020	700	27	1,19 x 0,66 x 1,24	399,00
Eurolentz 66 1000	11200020	1.000	39	1,19 x 0,66 x 1,81	563,00
Eurolentz 72 1000	11200010	1.000	36	1,65 x 0,72 x 1,26	511,00
Eurolentz 72 1500	11300010	1.500	47	1,65 x 0,72 x 1,75	740,00
Eurolentz 72 2000	11400010	2.000	81	2,18 x 0,72 x 1,78	1.003,00
Eurolentz 88 2500	11500010	2.500	97	2,17 x 0,88 x 1,73	1.608,00

PVP IVA no incluido. Solo para profesionales • Los precios de este catálogo-tarifa están sujetos a posibles modificaciones por el incremento continuo en las materias primas y el cambio de tarifas de nuestros proveedores • Este catálogo-tarifa lleva solamente una pequeña parte de productos de cada proveedor. Para otros productos, consúltenos o infórmese a través de la página web correspondiente.

AQUABLOCK XL – AQUABLOCK M – AQUABLOCK BTV –  
 AQUATONNE – AQUAMOVIL – ECO BLOCK  
 DEPÓSITOS DE AGUA

4/23



Tarifa válida a partir del 1 de febrero 2022

**SCHÜTZ AQUA BLOCK SOPLADO XL**

Fácil acceso al interior para su limpieza y mantenimiento, múltiples conectividades, resistencia y elegancia en su diseño.



	SCHÜTZ AQUABLOCK XL		
	2.000 l	2.400 l	3.000 l
Largo	1.850 mm	1.850 mm	1.725 mm
Ancho	790 mm	790 mm	1.150 mm
Alto	1.650 mm	1.950 mm	1.850 mm
Peso	75 kg	81 kg	90 kg
No. de artículo	4031464	4031465	4031466
Precio	1.067,48 €	1.148,16 €	1.432,11 €

**KITS BATERIA**

Volumen total de 12.000 litros, fácil instalación. El precio incluye los kits de unión y 10 años de garantía de fabricante



KIT STANDARD 6 x 2.000 l



KIT STANDARD 5 x 2.400 l



KIT STANDARD 4 x 3.000 l

Largo*	1.850 mm	1.850 mm	1.725 mm
Ancho*	5.595 mm	4.634 mm	4.753 mm
Alto*	1.650 mm	1.950 mm	1.850 mm
No. de artículo	4036220	4036219	4035242
Precio	5.986,77 €	5.746,82 €	5.626,85 €

\* Dimensión aproximada conjunto kit sin distancias de seguridad

**SCHÜTZ AQUABLOCK SOPLADO M**

Tapa superior de DN 250 y posibilidad de montar boya con flotador y/o rebosadero.



	SCHÜTZ AQUABLOCK modular		
	600 l	750 l	1.000 l
Largo	735 mm	735 mm	780 mm
Ancho	735 mm	735 mm	780 mm
Alto	1.350 mm	1.674 mm	1.971 mm
Peso	19 kg	23 kg	31 kg
No. de artículo	4011487	996130	996149
Precio	316,86 €	354,57 €	446,36 €

Hay que tener en cuenta que las medidas y pesos de los depósitos (en vacío) expresados en este catálogo pueden variar entre 1–2% dependiendo de ciertos factores técnicos y ambientales en la fabricación. Una vez llenos, la dilatación puede ampliar este margen hasta un 5% en algunos modelos. En caso de dudas consultar con nuestro Departamento Técnico.

**AQUABLOCK XL – AQUABLOCK M – AQUABLOCK BTV –  
AQUATONNE – AQUAMOVIL – ECO BLOCK**  
**DEPÓSITOS DE AGUA**

4/23

**SCHÜTZ AQUABLOCK  
SOPLADO BTV**

Tapa superior de DN 250  
y posibilidad de montar  
Boya con flotador y/o  
rebosadero.



AQUABLOCK Soplado BTV	
	<b>1.000 l</b>
Largo	1.348 mm
Ancho	620 mm
Alto	1.710 mm
Peso	37 kg
No. de artículo	4002122
Precio	<b>485,33 €</b>

**AQUA TONNE**

Depósito multiuso para almacenamiento  
de agua y productos alimentarios.



	SCHÜTZ AQUATONNE		
	350 l	500 l	1.000 l
Ø inferior	693 mm	693 mm	963 mm
Ø superior	820 mm	820 mm	1.090 mm
Alto	975 mm	1.375 mm	1.396 mm
Peso	15 kg	18 kg	30 kg
No. de artículo en color gris	4003851	4003852	4003853
Precio	<b>231,35 €</b>	<b>275,36 €</b>	<b>413,67 €</b>

**AQUA MOVIL**

Depósito transportable, apilable y multiuso para agua potable.



SCHÜTZ AQUAMOVIL	
	<b>1.000 l</b>
Largo	1.200 mm
Ancho	1.000 mm
Alto	1.160 mm
Peso	62,5 kg
No. de artículo en color negro	4011785
No. de artículo en color natural	4037511
Precio	<b>496,65 €</b>

**SCHÜTZ ECO BLOCK**

La solución económica y ecológica para el  
almacenamiento de aguas industriales.



SCHÜTZ ECO BLOCK	
	<b>1.000 l</b>
Largo	780 mm
Ancho	780 mm
Alto	1.971 mm
Peso	31 kg
No. de artículo	4014925
Precio	<b>334,46 €</b>

**Accesorios AQUA BLOCK SOPLADO**

Modelo

AQUABLOCK 600 l / 750 l
AQUABLOCK MOD. 1.000 l / ECO BLOCK
AQUATONNE 350 l / 500 l
AQUABLOCK XL 2.000 l / 2.400 l
AQUATONNE 1.000 l – AQUABLOCK XL 3.000 l
AQUABLOCK BTV 1.000 l (620)

Kit A		Kit B	
No. de artículo	Precio	No. de artículo	Precio
4011841	75,87 €	4011842	76,52 €
		4011856	71,33 €
		4011856	71,33 €
		4035685	84,03 €
		4011859	84,03 €
		4011868	69,05 €
		4011868	69,05 €

**Observaciones:** Para unir varios depósitos en batería se necesita siempre 1 **kit A** para el primer depósito de batería y tantos **kits B** como depósitos adicionales compongan la batería.  
**Ejemplo:** Para unir 4 depósitos se necesita: 1 **kit A** para el primer depósito y 3 **kits B** para los depósitos adicionales.

**SCHÜTZ IBERICA informa:** Todos los contenidos de este documento se presentan como información general y de acuerdo a nuestras especificaciones, las cuales pueden ser cambiadas en cualquier momento por razones correctivas, técnicas o comerciales. Así mismo los datos aquí expuestos no implican la adquisición y derecho de garantía alguna.



Gasoil

# DEPÓSITOS Y ACCESORIOS



Tarifa válida a partir del 1 de Mayo 2022

## TANK IN TANK plástico

Con cubeto de retención integrado protección UV, barrera contra olores SMP y con sello de calidad PROOFED BARRIER



	TANK IN TANK plástico			
	750 l	1.000 l	1.500 l	2.000 l
Homologación	Z-40.21-304	Z-40.21-304	Z-40.21-304	Z-40.21-304
Largo	1.200 mm	1.420 mm	1.720 mm	2.220 mm
Ancho	660 mm	660 mm	770 mm	770 mm
Alto sin tubos	1.450 mm	1.675 mm	1.700 mm	1.720 mm
Alto con tubos	1.600 mm	1.825 mm	1.850 mm	1.920 mm
Peso	46 kg	59 kg	90 kg	145 kg
No. de artículo	4008325	4008321	4008326	4008865
Precio	823,67 €	986,77 €	1.510,29 €	2.099,61 €

## TANK IN TANK plástico modular

Nueva generación del TANK IN TANK plástico modular



	TANK IN TANK plástico modular	
	750 l	1.000 l
Homologación	Z-40.21-371	Z-40.21-371
Largo	750 mm	820 mm
Ancho	660 mm	840 mm
Alto sin tubos	1.700 mm	1.965 mm
Alto con tubos	1.850 mm	2.115 mm
Peso	40 kg	56 kg
No. de artículo	4019093	4019603
Precio	967,58 €	1.041,58 €

## Multitank

La combinación de plástico y acero, sin palet



	Multitank		
	200 l	700 l	1.000 l
Homologación	-	Z-40.21-371	Z-40.21-371
Largo	-	1.135 mm	1.135 mm
Diámetro	585	-	-
Ancho	-	727 mm	727 mm
Alto sin tubos	882 mm	1.070 mm	1.500 mm
Alto con tubos	1.032 mm	1.180 mm	1.600 mm
Peso	22 kg	58 kg	73 kg
No. de artículo	987700	4019463	4019464
Precio	544,62 €	1.146,31 €	1.339,16 €

## TANK IN TANK con palet

La combinación de plástico y acero, con palet



	TANK IN TANK con palet	
	700 l	1.000 l
Homologación	Z-40.21-133	Z-40.21-133
Largo	1.135 mm	1.135 mm
Diámetro	-	-
Ancho	757 mm	757 mm
Alto sin tubos	1.190 mm	1.590 mm
Alto con tubos	1.290 mm	1.710 mm
Peso	65 kg	80 kg
No. de artículo	4019467	4019468
Precio	1.169,46 €	1.363,85 €

## Accesorios TANK IN TANK / MULTITANK

Modelo	Kit A		Kit B		Kit CDL			
	No. de artículo	Precio	No. de artículo	Precio	No. de artículo	Precio		
TIT plástico 750 l	4019429	427,78 €			4019436	799,14 €		
TIT plástico 1.000 l			4019434	295,29 €	4019441	806,22 €		
TIT plástico 1.500 l						-	-	
TIT plástico 2.000 l					4019431	286,26 €	-	
TIT plástico 750 l modular							4019439	735,97 €
TIT plástico 1.000 l modular					4019433	328,34 €	4019438	731,61 €
TIT acero / MULTITANK 700 l / 1.000 l			4019432	286,26 €	4019437	776,84 €		

Sistema de montaje rápido NIV-O-QUICK, sistema sin retorno con aspiración flotante, indicador de nivel, conducto de ventilación de fácil montaje, también apto para bio-diesel EL A Bio 5 hasta Bio 10.

PVP IVA no incluido. Solo para profesionales • Los precios de este catálogo-tarifa están sujetos a posibles modificaciones por el incremento continuo en las materias primas y el cambio de tarifas de nuestros proveedores • Este catálogo-tarifa lleva solamente una pequeña parte de productos de cada proveedor. Para otros productos, consúltenos o infórmese a través de la página web correspondiente.

Gasoil

## DEPÓSITOS Y ACCESORIOS

### Depósitos modulares MT (600 I, 750 I, 1.000 I)

Depósitos sin bandajes, colocados en línea, batería, en L y angular, es obligatorio colocarlos dentro de una bandeja o cubeta de retención.



	Depósito MT simple pared		
	600 I	750 I	1.000 I
Homologación	Z-40.21-130	Z-40.21-130	Z-40.21-130
Largo	735 mm	735 mm	780 mm
Ancho	735 mm	735 mm	780 mm
Alto sin tubos	1.347 mm	1.653 mm	1.950 mm
Alto con tubos	1.425 mm	1.730 mm	2.100 mm
Peso	18 kg	22 kg	29 kg
No. de artículo	732656	732672	732680
Precio	336,09 €	359,62 €	502,16 €

### Depósito de batería BT (750 I, 1.000 I, 1.600 I, 2.000 I)

Depósitos de gran capacidad que combinan robustez y estabilidad con unas medidas reducidas, gracias a los refuerzos metálicos.



	Depósito BT simple pared			
	750 I	1.000 I	1.600 I	2.000 I
Homologación	Z-40.21-402	Z-40.21-402	Z-40.21-20	Z-40.21-40
Largo	1.150 mm	1.342 mm	1.660 mm	2.100 mm
Ancho	620 mm	620 mm	730 mm	730 mm
Alto sin tubos	1.470 mm	1.668 mm	1.675 mm	1.695 mm
Alto con tubos	1.670 mm	1.786 mm	1.840 mm	1.835 mm
Peso	28 kg	37 kg	64 kg	85 kg
No. de artículo	4027574	4042502	4042503	783641
Precio	414,09 €	492,14 €	730,02 €	1.091,24 €

Sistema de montaje rápido NIV-O-QUICK, sistema sin retorno con aspiración flotante, indicador de nivel, conducto de ventilación de fácil montaje.

Accesorios	Kit A	Kit B	Kit CDL	Kit A	Kit B
No. de artículo	4019429	4019431	4019439	4020403	4020404
Precio	427,78 €	286,26 €	735,97 €	322,06 €	332,68 €

### Complementos para los depósitos de SCHÜTZ

<b>Boca de carga 2" conexión rápida</b>	<b>Seta de ventilación 2" rosca</b>	<b>Kit sencillo aspiración depósito único rosca</b>	<b>Indicador de nivel para dispositivos doble pared PEHD</b>	<b>Universal para rosca 2" dispositivos PEHD</b>
No. de artículo	2009103	1025929	2043304	585882
Precio	51,58 €	17,53 €	39,71 €	26,31 €

<b>Kit sencillo aspiración con toma de unión para depósito complementario</b>	<b>Adaptador depósitos gasoil / agua</b>	<b>Kit unión aspiración depósitos con "t" aspiración rosca 2"</b>	<b>Tapón salida AQUABLOCK 2.000/3.000</b>
No. de artículo	1029096	3007532	3005562
Precio	42,95 €	8,16 €	18,73 €

	para MULTITANK acero 200 I			Bandeja para depósitos	
	Seta de ventilación + indicador de nivel MT 200	Kit aspiración básico MT 200	Kit ampliación MT 200	1.020 x 980 x 130 mm	1.500 x 830 x 141 mm
No. de artículo	1043498	1029118	1093789	1284444	1284304
Precio	88,06 €	42,08 €	43,67 €	158,39 €	152,75 €

SCHÜTZ IBERICA informa: Todos los contenidos de este documento se presentan como información general y de acuerdo a nuestras especificaciones, las cuales pueden ser cambiadas en cualquier momento por razones correctivas, técnicas o comerciales. Así mismo los datos aquí expuestos no implican la adquisición y derecho de garantía alguna.



## DEPURACIÓN DE AGUAS



Tarifa válida a partir del 15 de Octubre 2022

### Depuradora One2clean

Volumen	2.700 l	3.750 l	4.800 l	6.500 l	9.600 l*
Vol./dia.	450 l	750 l	1.050 l	1.350 l	2.100 l
Hab. equ.	1 - 3	4 - 5	6 - 7	8 - 10	11 - 14
Descripción	Cúpula Micro o Mini, arqueta de muestras integrada, cuadro de control y compresor, Set mangueras 10 m				
Largo	2.080 mm	2.280 mm	2.280 mm	2.390 mm	2 x 2.280 mm
Ancho	1.565 mm	1.755 mm	1.985 mm	2.190 mm	1.985 mm
Alto	1.490 mm	1.680 mm	1.910 mm	2.190 mm	1.910 mm
Peso	125 kg	155 kg	195 kg	225 kg	390 kg
Referencia	5006056	5006057	5006058	5006059	5006615
Precio	3.362,00 €	4.203,00 €	5.039,00 €	5.794,00 €	8.351,00 €
<b>Micro</b>					
Alto	1.820-2.030 mm	2.020-2.220 mm	2.250-2.450 mm	2.530-2.730 mm	2.250-2.450 mm
Peso	140 kg	170 kg	210 kg	240 kg	420 kg
Referencia	5006060	5006061	5006062	5006063	5006616
Precio	3.813,00 €	4.649,00 €	5.396,00 €	6.396,00 €	9.414,00 €



\*7 dep. 4.800 l, 2 cúpulas Micro o Mini

### Fosa Filtro Saphir\*

Volumen	600 l
Vol./dia.	300 l
Hab. equ.	1 - 2
Largo	1.125 mm
Ancho	1.125 mm
Alto	1.185-1.385 mm
Peso	55 kg
Referencia	5007583
Precio	868,00 €



### Fosa Filtro Erdtank\*

Volumen	1.000 l
Vol./dia.	450 l
Hab. equ.	1 - 3
Largo	1.915 mm
Ancho	930 mm
Alto	1.190 mm
Peso	60 kg
Referencia	5006064
Precio	985,00 €



\* Incluye cubierta verde peatonal y filtro Anaerobix.

### Fosa Filtro Compact

Volumen	1.600 l
Vol./dia.	750 l
Hab. equ.	2 - 5
Largo	2.100 mm
Ancho	1.050 mm
Alto	1.300 mm
Peso	65 kg
Referencia	5006065
Precio	1.026,00 €



### Fosa Filtro Compact

Volumen	2.000 l	3.000 l
Vol./dia.	1.200 l	1.650 l
Hab. equ.	3 - 8	5-11
Largo	1.715 mm	2.450 mm
Ancho	1.240 mm	1.215 mm
Alto	1.480-1.600 mm	1.550-1.670 mm
Peso	110 kg	115 kg
Referencia	5007001	5007584
Precio	1.160,00 €	1.457,00 €



Con cubierta verde peatonal y filtro percolador anaerobix.

Con cubiertas telescópicas DN400 y filtro percolador anaerobix.

### Fosa Filtro Carat

Volumen	4.800 l	6.500 l
Vol./dia.	2.850 l	3.750 l
Hab. Equivalentes (HE)	12 - 16	16 - 26
Descripción	Cúpula Maxi, cubierta telescópica Mini y filtro percolador Anaerobix.	
Largo	2.280 mm	2.390 mm
Ancho	1.985 mm	2.190 mm
Alto	1.910 mm	2.190 mm
Peso	185 kg	215 kg
Referencia	5006069	5006070
Precio	3.340,00 €	4.157,00 €
<b>Micro</b>		
Alto		
<b>Mini</b>		
Alto	2.570 - 2.770 mm	2.530 - 2.730 mm
Peso	200 kg	230 kg
Referencia	5006073	5006074
Precio	3.521,00 €	4.434,00 €



### Depósitos con rejas de desbaste

Artículo	2-50 HE	51-200 HE
Ø (mm)	DN 100	DN 150
Volumen	650 l	1.100 l
Largo	1.190 mm	1.625 mm
Ancho	890 mm	1.185 mm
Alto	825 mm	800 mm
Referencia	5006626	5006627
Precio	1.385,00 €	2.521,00 €



### Mini separador

Volumen	60 l	100 l
Tamaño nom.	0,6 L/s.	0,8 L/s.
Dimensiones	520mm x 355mm x 530mm	600mm x 410mm x 610mm
Descripción	Instalación bajo fregadero. Conexiones entrada/salida en PVC DN 50. Amplia boca superior Ø 200 mm. Depósito de alta resistencia. Sistema de vaciado total. Exento de normativa UNE-1825.	
Referencia	5006629	5006628
Precio	189,00 €	239,00 €



PVP IVA no incluido. Solo para profesionales • Los precios de este catálogo-tarifa están sujetos a posibles modificaciones por el incremento continuo en las materias primas y el cambio de tarifas de nuestros proveedores • Este catálogo-tarifa lleva solamente una pequeña parte de productos de cada proveedor. Para otros productos, consúltenos o infórmese a través de la página web correspondiente.

## SISTEMAS SOTERRADOS DE ALMACENAMIENTO DE AGUAS

### Depósito Carat



AGUAS PLUVIALES

Volumen	2.700 l	3.750 l	4.800 l	6.500 l
Descripción	1 base depósito, 1 cúpula Maxi, 1 cubierta Mini o de agua potable.			
Largo	2.080 mm	2.280 mm	2.280 mm	2.390 mm
Ancho	1.565 mm	1.755 mm	1.985 mm	2.190 mm
Alto	2.150 - 2.350 mm	2.340 - 2.540 mm	2.570 - 2.770 mm	2.850 - 3.050 mm
Peso	126 kg	156 kg	191 kg	226 kg
Referencia	5006041	5006042	5006043	5006044
Precio	2.073,00 €	2.752,00 €	3.274,00 €	4.101,00 €

### Depósito Platin



AGUA POTABLE

AGUA NO POTABLE

Volumen	1.500 l	3.000 l	5.000 l
Descripción	Kit de juntas y cubierta telescópica para agua potable		
Largo	2.100 mm	2.450 mm	2.890 mm
Ancho	1.250 mm	2.100 mm	2.300 mm
Alto	1.155 - 1.455 mm	1.190 - 1.390 mm	1.405 - 1.605 mm
Peso	86 kg	176 kg	246 kg
Referencia	5006053	5006054	5006055
Precio	2.148,00 €	3.217,00 €	4.088,00 €
Referencia	5006049	5006050	5006051
Precio	1.749,00 €	2.910,00 €	3.704,00 €

Disponemos de Depósito Platin agua no potable de 7.500l (ref. 5006052). Pedir información.

### Complementos depósitos soterrados

CUBIERTAS	Telescópica Mini	Telescópica Maxi	Telescópica PE	Telescópica agua potable
	Transitable peatones, ajustable en altura (200 mm) e inclinación (5°)	Transitable peatones, ajustable en altura (300 mm) e inclinación (5°)	Transitable coches, ajustable en altura (300 mm) e inclinación (5°)	Cubierta adicional que evita la entrada de agua de lluvia y arena
Alto	360 mm	476 mm	476 mm	543 mm
Ø ext.	780 mm	850 mm	850 mm	850 mm
Ø boca	600 mm	600 mm	600 mm	850 mm
Peso	6 kg	13 kg	22 kg	17 kg
No. de artículo	5006085	5006086	5006087	5006088
Precio	252,00 €	453,00 €	673,00 €	527,00 €

CÚPULAS	Cúpula Carat Maxi	Cúpula Carat Mini	EXTENSIÓN DE CÚPULA	Extensión de cúpula Carat S y Platin	Extensión de cúpula Erdtank y Compact
	Cúpula giratoria de conexiones para depósito Carat. Incluye 5 agujeros. DN100 y bolsa con juntas.	Cúpula giratoria de conexiones para depósito Carat. Incluye 4 agujeros. DN100 y bolsa con juntas.		Para Carat, combina solo con cúpula mini o maxi, no ajustable con cúpula micro	Erdtank y Compact 1600L Compact 2000L
Alto	605 mm	285 mm		Alto 400 mm 1.210 mm	700 mm 600 mm
Referencia	5006084	5006083		Ø ext. máx. 300 mm 1.000 mm	750 mm 400 mm
Precio	297,00 €	242,00 €		Ø ext. 680 mm 680 mm	620 mm 400 mm
				Peso 6 kg 19,5 kg	6 kg 6 kg
				Referencia 5006089 5006090	5006091 5007180
				Precio 180,00 € 336,00 €	207,00 € 205,00 €

CÚPULAS CON TAPA	Cúpula micro con tapa*
	Para depósitos Carat. Incluye tapa transitable peatones.
Alto	90 mm
Boca Ø mm.	600 mm
Referencia	5006082
Precio	243,00 €

\*No necesita cubierta

**SCHÜTZ IBERICA informa:** Todos los contenidos de este documento se presentan como información general y de acuerdo a nuestras especificaciones, las cuales pueden ser cambiadas en cualquier momento por razones correctivas, técnicas o comerciales. Así mismo los datos aquí expuestos no implican la adquisición y derecho de garantía alguna.





## ESTACIONES DE BOMBEO GENERAL INSTALACIÓN DIRECTA AL SUELO

PRODUCTO	REF.	DESCRIPCIÓN	APLICACIÓN	PVP
<b>Saniswift Pro</b>	SANISWIFTPRO	Evacuación vertical hasta 9 m	aguas grises calientes y jabonosas	<b>1.125 €</b>
<b>Sanicom 1</b>	04COMIM	Evacuación vertical hasta 11 m Evacuación horizontal hasta 100 m	aguas grises calientes y jabonosas	<b>1.170 €</b>
<b>Sanicubic 1</b>	040000003	Pequeña estación con 1 motor de 1500 W / Caudal max: 15 m <sup>3</sup> /h / Alarma por cable de serie / Evacuación vertical hasta 13 m / Evacuación horizontal hasta 100 m	wc/lavabo/ ducha/bidé/ lavavajillas/lavadora/bañera	<b>1.781 €</b>
	CUBIC1IP68NM (versión <b>IP68</b> )			<b>2.066 €</b>
<b>Sanicubic 2 Pro Smart</b>	R4STDIP68NMSMART	Estación de bombeo con 2 motores de 1500 W / Caudal max: 15 m <sup>3</sup> /h / Alarma AF de serie / Evacuación vertical hasta 13 m / Evacuación horizontal hasta 110 m / <b>IP68</b>	wc/lavabo/ ducha/bidé/ lavavajillas/lavadora/bañera	<b>3.427 €</b>
<b>Sanicubic 1 VX</b>	040000004	Estación de bombeo con 1 motor de 2000 W / Turbina vortex / Caudal max: 40 m <sup>3</sup> /h / Alarma por cable de serie / Evacuación vertical hasta 13 m / Evacuación horizontal hasta 110 m / <b>IP68</b>	una vivienda completa	<b>1.975 €</b>
<b>Sanicubic 2 VX</b>	0102203 (Monofásico)	Estación de bombeo con 2 motores vortex de 2000 W cada uno/ Caudal max: 40 m <sup>3</sup> /h (versión monofásica), 53,4 m <sup>3</sup> /h (versión trifásica) / Alarma por cable de serie / Evacuación vertical hasta 13 m (según modelo) / <b>IP68</b>	varias viviendas completas	<b>5.215 €</b>
	CUBIC2XLVXTRISMART (Trifásico)			<b>6.579 €</b>

### ¿Necesitas instalar una estación de bombeo?

Descubre nuestra gama completa en [www.sfa.es](http://www.sfa.es) o mándanos un correo a [proyectos@sfa.es](mailto:proyectos@sfa.es)



SANICUBIC 2 PRO

PVP IVA no incluido. Solo para profesionales • Los precios de este catálogo-tarifa están sujetos a posibles modificaciones por el incremento continuo en las materias primas y el cambio de tarifas de nuestros proveedores • Este catálogo-tarifa lleva solamente una pequeña parte de productos de cada proveedor. Para otros productos, consúltenos o infórmese a través de la página web correspondiente.





## ESTACIONES DE BOMBEO GENERAL A SOTERRAR CON BOMBAS SUMERGIBLES PARA AGUAS RESIDUALES

PRODUCTO	REF.	DESCRIPCIÓN	PVP
<b>Sanipump</b>	009000000	Bomba sumergible trituradora / Caudal máx: 11 m <sup>3</sup> /h / Evacuación vertical hasta 14 m (Q=0 litro) / 2CV	<b>658 €</b>
	009000001	Bomba sumergible con turbina vortex / Caudal máx: 27 m <sup>3</sup> /h / Evacuación vertical hasta 13 m (Q=0 litro) / 2CV	<b>624 €</b>
<b>Sanifos 110</b>	009FOS110TM	Estación de bombeo con 1 bomba sumergible trituradora / Caudal máx: 11 m <sup>3</sup> /h / Evacuación vertical hasta 14 m (Q=0 litro) / Volumen depósito: 110 litros	<b>1.295 €</b>
<b>Sanifos 280</b>	009FOS280TM	Depósito de 280 litros con 1 bomba sumergible trituradora / Caudal máx: 11 m <sup>3</sup> /h / Evacuación vertical hasta 14 m (Q=0 litro) / Entregado con válvula antirretorno y llave de corte	<b>1.604 €</b>
	009FOS280VM	Depósito de 280 litros con 1 bomba sumergible trituradora / Caudal máx: 11 m <sup>3</sup> /h / Evacuación vertical hasta 14 m (Q=0 litro) / Entregado con válvula antirretorno y llave de corte	<b>1.340 €</b>
<b>Sanifos 610 SLD</b>	009FOS610BMB	Depósito de 610 litros con 1 bomba sumergible SLD con turbina bicanal y de funcionamiento continuo / Caudal máx: 35 m <sup>3</sup> /h / Evacuación vertical hasta 13,5 m / Existe también la versión con dos bombas / <b>Ideal para aguas pluviales</b>	<b>4.030 €</b>
<b>Sanifos 610</b>	009FOS610TM	Depósito de 610 litros con 2 bombas sumergibles trituradoras / Caudal máx: 11 m <sup>3</sup> /h / Smart Control: sistema de gestión con alarma, entregado de serie / Evacuación vertical hasta 14 m (Q=0 litro) / Entregado con válvula antirretorno y llave de corte	<b>4.744 €</b>
	009FOS610VM	Depósito de 610 litros con 2 bombas sumergibles con turbina vortex monofásico / Caudal máx: 27 m <sup>3</sup> /h / Smart Control: sistema de gestión con alarma, entregado de serie / Evacuación vertical hasta 13 m (Q=0 litro) / Entregado con válvula antirretorno y llave de corte	<b>4.275 €</b>
	009FOS610VT	Depósito de 610 litros con 2 bombas sumergibles con turbina vortex trifásico / Caudal máx: 36 m <sup>3</sup> /h / Smart Control: sistema de gestión con alarma, entregado de serie / Evacuación vertical hasta 16 m (Q=0 litro) / Entregado con válvula antirretorno y llave de corte	<b>5.462 €</b>



PVP IVA no incluido. Solo para profesionales • Los precios de este catálogo-tarifa están sujetos a posibles modificaciones por el incremento continuo en las materias primas y el cambio de tarifas de nuestros proveedores • Este catálogo-tarifa lleva solamente una pequeña parte de productos de cada proveedor. Para otros productos, consúltenos o infórmese a través de la página web correspondiente.

## ADHESIVO PVC



MODELO	PVP
ADHESIVO PVC GESCOPLUS BOTE PINCEL 500 ml	10,20 €
ADHESIVO PVC GESCOPLUS BOTE PINCEL 1 Litro	16,72 €



## LIMPIADOR PVC

	PVP
Limpiador PVC, botella 500 ml.	6,15 €/bote

# SILICONA Y ADHESIVO PARA PVC GRUPO GESCO



CÓDIGO PRODUCTO	PRODUCTO	UNIDADES POR EMBALAJE
4BF0101	Silicona ácida antimoho GESCO Transparente 280 ml.	25 U.
4BF0102	Silicona ácida antimoho GESCO Blanca 280 ml.	25 U.
2BF02125	Adhesivo para PVC Presión y Evacuación TUBO 125ml	25 U.

















MODELO	PVP
SILICONA GESCO 280 ml. blanca	4,11 €/bote
SILICONA GESCO 280 ml. translúcida	4,11 €/bote

MODELO	PVP
ADHESIVO PVC GESCO ALTA CALIDAD 125 ml.	3,04 €/bote

PVP IVA no incluido. Solo para profesionales • Los precios de este catálogo-tarifa están sujetos a posibles modificaciones por el incremento continuo en las materias primas y el cambio de tarifas de nuestros proveedores • Este catálogo-tarifa lleva solamente una pequeña parte de productos de cada proveedor. Para otros productos, consúltenos o infórmese a través de la página web correspondiente.

	CÓDIGO	DESCRIPCIÓN	P.V.P	CÓDIGO EAN
	46002	TOT-MS 20 BLANCO 280 ML.	6,68 €	8413532700140
	46003	TOT-MS 20 GRIS 280 ML.	6,68 €	8413532950040
	46009	TOT-MS 20 TEJA 280 ML.	6,68 €	8413532950095
	46004	TOT-MS 20 NEGRO 280 ML.	6,68 €	8413532950057
	46302	MS-TURBO BLANCO 280 ML	7,40 €	8413532953973
	46202	TOT-MS PISCINAS BLANCO 280 ML.	7,18 €	8413532953706
	210125	PVC-25 T PRESIÓN TUBO 125 ML.	3,17 €	8413532952198
	210250TP	PVC-25 T PRESIÓN TAPON PINCEL 250 ML.	7,08 €	8413532952204
	210500TP	PVC-25 T PRESIÓN TAPÓN PINCEL 500 ML.	11,15 €	8413532950613
	21001TP	PVC-25 T PRESIÓN TAPÓN PINCEL 1000 ML.	19,40 €	8413532950637
	200125	PVC-25 PRESIÓN TUBO 125 ML.	2,68 €	8413532200015
	200250TP	PVC-25 PRESIÓN TAPÓN PINCEL 250 ML.	6,56 €	8413532204037
	200500TP	PVC-25 PRESIÓN TAPÓN PINCEL 500 ML.	10,22 €	8413532263058
	20001TP	PVC-25 PRESIÓN TAPÓN PINCEL 1000 ML.	17,29 €	8413532263065
	220125	PVC-50 PRESIÓN TUBO 125 ML.	2,52 €	8413532950644
	220250TP	PVC-50 PRESIÓN TAPÓN PINCEL 250 ML.	6,33 €	8413532951627
	220500TP	PVC-50 PRESIÓN TAPÓN PINCEL 500 ML.	9,58 €	8413532273255
	22001TP	PVC-50 PRESIÓN TAPÓN PINCEL 1000 ML.	15,82 €	8413532273262
	230125	PVC-75 SANEAMIENTO TUBO 125 ML.	2,16 €	8413532950651
	230500TP	PVC-75 SANEAMIENTO TAPÓN PINCEL 500 ML.	7,70 €	8413532950170
	23001TP	PVC-75 SANEAMIENTO TAPÓN PINCEL 1000 ML.	12,58 €	8413532950187
	215125	PVC-15 FLEXIBLE TUBO 125 ML.	3,25 €	8413532952037
	215250TP	PVC-15 FLEXIBLE TAPÓN PINCEL 250 ML.	7,24 €	8413532951122
	215500TP	PVC-15 FLEXIBLE TAPÓN PINCEL 500 ML.	12,12 €	8413532953867
	148250TP	R-7520 "COQUILLA" TAPÓN PINCEL 250 ML.	5,68 €	8413532141059
	148500TP	R-7520 "COQUILLA" TAPÓN PINCEL 500 ML.	7,89 €	8413532950729
	14801TP	R-7520 "COQUILLA" TAPÓN PINCEL 1 L.	11,86 €	8413532951016
	06080	UNI-FIL 80 M	8,61 €	8413532953997
	06160	UNI-FIL 160 ML	14,39 €	8413532953744
	770200	TOT-ROSC TUBO 200 GR. (euroslot)	6,44 €	8413532951733
	77001	TOT-ROSC BOTE 1 KG.	11,70 €	8413532951726
	710500	DESA-TOT 500 ML.	5,00 €	8413532951580
	71001	DESA-TOT 1 L. (1 KG.)	8,08 €	8413532951160

PVP IVA no incluido. Solo para profesionales • Los precios de este catálogo-tarifa están sujetos a posibles modificaciones por el incremento continuo en las materias primas y el cambio de tarifas de nuestros proveedores • Este catálogo-tarifa lleva solamente una pequeña parte de productos de cada proveedor. Para otros productos, consúltenos o infórmese a través de la página web correspondiente.

	REF.	DESCRIPCIÓN			P.V.P.	
		Formato	Cod EAN	Uds/caja	Unidad	Caja
<b>TANGIT</b>						
Adhesivos especiales: adhesivo para uniones de PVC adecuado para tuberías de presión (UNE 53175)						
	402984	Adhesivo PVC Tubo 125 gr	4015000785983	72	8,24	593,25
	415903	Adhesivo PVC Lata 500 gr	8410020004070	12	25,31	303,77
	420283	Adhesivo PVC Lata 1Kg	4015000095334	12	43,64	523,71
	34949	Adhesivo PVC con pincel Lata 250 gr	8410020004063	12	16,04	192,54
	298585	Adhesivo PVC con pincel Lata 500 gr	8410020009761	12	26,18	314,2
	420286	Adhesivo PVC con pincel Lata 1 Kg	4015000094917	12	44,34	532,05
Uni-lock: sellador universal para todo tipo de roscas						
	2055959	Uni-lock Envase 160 m	84196729	20	23,15	463,01
	2055958	Uni-lock Envase 80 m	84196200	20	14,43	288,67
Metalock: sellador de roscas metálicas						
	2117177	Metalock Envase 50 ml	84195357	12	38,6	463,15
Plasticlock: sellador de roscas de tubería de plástico/plástico o plástico/metal						
	2073766	Plasticlock Tubo 100 ml	3178040316256	12	21,06	252,78
Limpiador: limpiador para conducciones a encolar en PVC rígido						
	2136207	Limpiador Lata 0,5 L	8410436288149	24	15,44	370,46
	2136315	Limpiador Lata 1 L	8410436288408	12	26,63	319,57
Masilla epoxy: reconstruye, sella, pega y rellena						
	2668489	Masilla Reparadora 110 gr	8410436245135	12	18,41	220,97
Cinta epoxy: reconstruye, sella, pega y rellena						
	2198905	Tangit Fixlt 3m	8410436306997	8	12,43	99,46
<b>PATTEX</b>						
Pattex PRO Montaje						
	2965651	Pattex PRO-600 Cartucho 300 ml (PL600)	3178040641716	12	10,32	123,87
	2965354	Pattex PRO-800 Cartucho 390g	8410436468008	12	12,99	155,88
	2960891	Pattex PRO-900 Cartucho 460g (PL Premium)	8410436248969	12	11,51	138,15
SP101: sellador + pegamento						
	2496061	SP 101 Cart. 280 ml Fungicida Blanco	8410436092845	12	13,15	157,76
	2496062	SP 101 Cart. 280 ml Gris	8410020407376	12	13,15	157,76
	2496371	SP 101 Cart. 280 ml Negro	8410020407406	12	13,15	157,76
	2496063	SP 101 Cart. 280 ml Marrón	8410020407390	12	13,15	157,76
	2933759	SP 101 Cart. 280 ml Terracotta	8410436326766	12	13,15	157,76
	2933760	SP 101 Cart. 280 ml Beige	8410436458320	12	13,15	157,76
SP Trans: sellador + pegamento totalmente transparente						
	2884676	SP Trans Cart. 280 ml Transparente	8410436326780	12	15,14	181,64
Gama Espuma PU						
	2904141	Pattex Espuma PU PF100 Universal Manual 750 ml	8000053131517	12	9,99	119,88

REF.	DESCRIPCIÓN	P.V.P.			
		Unidad	Caja		
<b>Baño Sano: silicona sanitaria con fungicida</b>					
1994664	Pattex No Mas Moho 280 ml Blanco	8410436258371	12	10,34	124,07
1994668	Pattex No Mas Moho 280 ml Trans	8410436258395	12	10,34	124,07
<b>Silicon 5 Universal: silicona acética</b>					
2716250	Silicon 5 Universal Cart. 280 ml Transparente	8004630903597	25	7,75	193,68
1534266	Silicon 5 Universal Cart. 280 ml Blanco	8004630903610	25	7,75	193,68
<b>NURAL 10: masilla reparadora fontanería y calefacción</b>					
2668466	Pattex Nural-10 Tubo 110 gr	8410020403224	12	18,63	223,54
<b>Pattex Espejos</b>					
2899208	Pattex Espejos 280ml Blanco	8410436448581	25	11,99	299,75
2899316	Pattex Espejos 280ml Gris	8410436448871	25	11,99	299,75
2903219	Pattex Espejos 280ml Antracita	8410436449922	25	11,99	299,75
<b>LOCTITE SUPER GLUE-3</b>					
<b>Adhesivo universal instantáneo</b>					
2640968	Original BI 3 gr	8412432138312	30	6,79	203,65
2640076	Precisión BI 5 gr	8412432151366	12	10,01	120,16
2646770	XXL BL 20gr	8410436364775	12	13,78	165,40
<b>RUBSON SL3000</b>					
<b>Silicona líquida: revestimiento elástico y 100% impermeable idóneo para la impermeabilización</b>					
2716391	Silicona Líquida AquaBlock 1Kg Negra	8410436244145	4	30,46	121,86
1890693	Silicona Líquida AquaBlock 1Kg Gris	8410436244169	4	30,46	121,86
1894877	Silicona Líquida AquaBlock 1Kg Teja	8410436244565	4	30,46	121,86
1894876	Silicona Líquida AquaBlock 1K Blanca	8410436244589	4	30,46	121,86
2716144	Silicona Líquida SL 3000 5Kg Negro	8410436080453	2	122,11	244,22
2716145	Silicona Líquida SL 3000 5Kg Gris	8410436080439	2	122,11	244,22
2716156	Silicona Líquida SL 3000 5Kg Teja	8410436123891	2	122,11	244,22
2716178	Silicona Líquida SL 3000 5Kg Blanco	8410436140492	2	122,11	244,22

**PALET PATTEX**

Producto	Medida	Cajas	Producto	Medida	Cajas
Sellantes 25 U	80 x 120 x 134,4	60	Bolsa 20 U	80 x 120 x 98,4	36
Sellantes 12 U	80 x 120 x 134,4	125	PRO600 300 ml. 12 U	80 x 137,5 x 120	125

PVP IVA no incluido. Solo para profesionales • Los precios de este catálogo-tarifa están sujetos a posibles modificaciones por el incremento continuo en las materias primas y el cambio de tarifas de nuestros proveedores • Este catálogo-tarifa lleva solamente una pequeña parte de productos de cada proveedor. Para otros productos, consúltenos o infórmese a través de la página web correspondiente.

## C-225 S/H

Válvula plato ducha salida horizontal, rejilla 125 + 125.



□	Ø	A	€/•
100225	0,5 x 0,5 m		28,699
101225	1,2 x 1,5 m		61,615
102225	1,5 x 1,8 m		92,423

## C-203-M

Caldereta sifónica mixta PVC - inoxidable, salida horizontal. Encolar.



□	Ø	A	€/•
131203	150 x 150 75 Ø	109	108,000
132203	200 x 200 90 Ø	135	132,400
133203	200 x 200 110 Ø	135	132,400
134203	250 x 250 110 Ø	152	193,000

## C-201-M

Sumidero mixto - PVC - acero inoxidable, salida vertical de encolar.



□	Ø	A	€/•
132201	200 x 200 75 Ø	84	117,000
133201	200 x 200 90 Ø	84	117,000
134201	250 x 250 90 Ø	84	172,000
135201	250 x 250 110 Ø	84	172,000

## C-220-M

Caldereta sifónica mixta PVC inoxidable, salida vertical. Encolar.



□	Ø	A	€/•
130220	100 x 100 50/40	61	85,402
131220	125 x 125 50/40	61	89,249

## C-223-M

Caldereta sifónica mixta PVC - inoxidable, salida horizontal. Encolar.



□	Ø	A	€/•
130223	100 x 100 50/40	90	81,793
131223	125 x 125 50/40	90	89,745

## C-202-M

Caldereta sifónica mixta PVC inoxidable, salida vertical. Encolar.



□	Ø	A	€/•
131202	150 x 150 75 Ø	74	106,500
132202	200 x 200 90 Ø	90	130,400
133202	200 x 200 110 Ø	90	130,400
134202	250 x 250 90 Ø	93	189,000
135202	250 x 250 110 Ø	93	189,000

## C-202-E

Caldereta sifónica extensible, salida vertical, especial terrazas.



□	Ø	A	€/•
124202	250 x 250 90 Ø	93	31,500
125202	250 x 250 110 Ø	93	31,500

## C-203-E

Caldereta sifónica extensible, salida horizontal, especial terrazas.



□	∅	A	€/•
124203	250 x 250 110 ∅	149	33,000

## C-206-E

Aro especial para acople. Kit= aro + 6 tornillos.



□	∅	A	€/•
120206	250 x 250 110 ∅		14,200

## C-205-E

Caldereta sifónica extensible, salida vertical, con rejilla elevada PVC, especial terrazas.



□	∅	A	€/•
124205	250 x 250 90 ∅	93	34,200
125205	250 x 250 110 ∅	93	34,200

## C-217

Sumidero sifónico salida horizontal PVC.



□	∅	A	€/•
105217	250 x 250 110 ∅	152	24,000

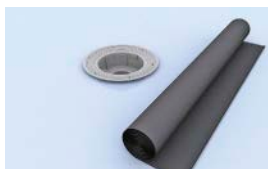

Colocar la base de la caldereta como siempre.



Desenrollar la tela (de cualquier tipo) encima y cortar como siempre.



Colocar el anillo en su sitio gracias a los pivotes de centrado.



Fijar la tela roscando los tornillos de sujeción del anillo.



Colocar el sumidero como siempre.

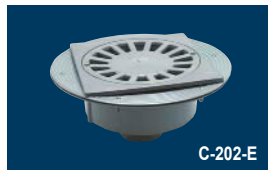

C-202-E

La instalación de la serie "E" sólo se diferencia por el sistema de sujeción de la tela que es UNIVERSAL.





## C-201

Sumidero sifónico salida horizontal PVC.



□	Ø	A	€/•
101201	150 x 150 50 Ø	59	7,800
102201	150 x 150 75 Ø	59	7,800
103201	200 x 200 75 Ø	84	14,151
106201	200 x 200 90 Ø	84	14,151
104201	250 x 250 90 Ø	84	16,260
105201	250 x 250 110 Ø	84	16,260

## C-204

Sumidero sifónico salida vertical con rejilla elevada PVC.



□	Ø	A	€/•
103204	200 x 200 75 Ø	84	21,150
104204	200 x 200 90 Ø	84	21,150
101204	250 x 250 90 Ø	84	22,320
102204	250 x 250 110 Ø	84	22,320

## C-202

Caldereta sifónica extensible salida vertical PVC.



□	Ø	A	€/•
101202	150 x 150 75 Ø	74	13,450
102202	200 x 200 90 Ø	90	21,150
103202	200 x 200 110 Ø	90	21,150
104202	250 x 250 90 Ø	93	25,000
105202	250 x 250 110 Ø	93	25,000

## C-205

Caldereta sifónica extensible salida vertical con rejilla elevada PVC.



□	Ø	A	€/•
103205	200 x 200 90 Ø	90	24,280
104205	200 x 200 110 Ø	90	24,280
101205	250 x 250 90 Ø	93	30,900
102205	250 x 250 110 Ø	93	30,900

## C-203

Caldereta sifónica extensible salida horizontal PVC.



□	Ø	A	€/•
101203	150 x 150 75 Ø	109	13,550
102203	200 x 200 90 Ø	135	21,400
103203	200 x 200 110 Ø	135	21,400
104203	250 x 250 110 Ø	152	26,002

## C-206

Caldereta sifónica salida horizontal con rejilla elevada PVC.



□	Ø	A	€/•
103206	200 x 200 90 Ø	135	35,100
104206	200 x 200 110 Ø	135	35,100
100206	250 x 250 110 Ø	149	36,450

## C-200

Sumidero PVC para baños salida horizontal con embellecedor de acero inoxidable.



□	∅	A	€/•
100200	100 x 100 40 ∅	98	11,200

## C-223

Caldereta sifónica extensible s/horizontal - rejilla inoxidable de 125 x 125.



□	∅	A	€/•
100223	125 x 125 50/40	90	17,600

## C-216

Sumidero sifónico con salida horizontal-vertical-rejilla inoxidable de 125 x 125.



□	∅	A	€/•
100216	125 x 125 50/40	93	8,300

## C-224

Caldereta sifónica extensible s/horizontal - rejilla PVC.



□	∅	A	€/•
100224	100 x 100 50/40	90	14,600

## C-218

Sumidero sifónico con salida horizontal-vertical-rejilla PVC.



□	∅	A	€/•
100218	100 x 100 50/40	93	7,700

## C-220

Caldereta sifónica extensible salida vertical rejilla inoxidable de 125 x 125.



□	∅	A	€/•
100220	125 x 125 50/40	61	17,600

## C-221

Caldereta sifónica extensible s/vertical rejilla PVC.



□	∅	A	€/•
100221	100 x 100 50/40	61	13,336

## C-202-P

Caldereta sifónica extensible  
salida vertical PVC-PP.



□	Ø	A	€/•
141202	150 x 150 75 Ø	74	14,500
142202	200 x 200 90 Ø	90	22,300
143202	200 x 200 110 Ø	90	22,300
144202	250 x 250 90 Ø	93	33,000
145202	250 x 250 110 Ø	93	33,000

## C-203-P

Caldereta sifónica extensible  
salida horizontal PVC-PP.



□	Ø	A	€/•
141203	150 x 150 75 Ø	109	15,600
142203	200 x 200 90 Ø	135	22,800
143203	200 x 200 110 Ø	135	22,800
144203	250 x 250 110 Ø	152	28,200

**CANAL HS MODELO 100 / 50 (anchura exterior 153 mm)**

HS CHANNEL MODEL 100 / 150 (wide ext. 153 mm)

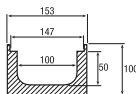

 Longitud 1 m.  
Salida inferior Ø75-110

**Ref. 38600 / CANAL HS DE 100 / 50**

Referencia	Denominación	□	€ u.
38600C100	Canal de 100 de 1 m. long.	1	35,312

**REJAS PARA CANAL HS MODELO 100**

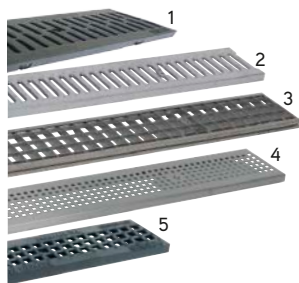
GRATINGS FOR HS CHANNEL MODEL 100

**Ref. 38600 / REJAS HS DE 100**

Referencia	Nº	Denominación	Long.	Aplicación	Resistencia Norma EN 1433	□	€ u.
38600R100	1	Reja plástico negra A15	0,5 m		Clase A15	1	9,347
38600R101	2	Reja pasarela acero galvanizado A15	1m		Clase A15	1	32,717
38600R105	3	Reja entramada 30x30 acero galvanizado B125	1m		Clase B125	1	98,148
38600R120	4	Reja piscina acero inoxidable Aisi 316 A15	1m		Clase A15	1	260,00
38600R109	5	Reja fundición dúctil C250	0,5 m		Clase C250	1	69,228

ACERO GALVANIZADO: 1. Pasarela acero galvanizada A15. Peso 1,5 Kg. Long. 1 m. 2. Entramada 30x30 acero galvanizada B125. Peso 2,7 Kg. Long. 1 m. ACERO INOXIDABLE: 3. Piscina acero inoxidable Aisi 316. Peso 1,6 Kg. Long. 1 m. FUNDICIÓN DÚCTIL: 4. Fundición dúctil C250. Peso 4 kg. Long. 0,5 m.

**ARQUETA**

CHEST

 Plástico PP gris  
Grey PP plastic

**Ref. 36105**

Referencia	M (mm)	Ø salida (mm)	□	€ u.
3610520	200 x 200	Ø50 a 110	1	12,516
3610530	300 x 300	Ø75 a 125	1	26,283
3610540	400 x 400	Ø110 a 250	1	46,000
3610555	550 x 550	Ø160 a 315	1	96,060

**TAPA REFORZADA**

REINFORCED COVER

 Plástico PP gris  
Grey PP plastic

**Ref. 36104**

Referencia	M (mm)	□	€ u.
3610420	200 x 200	1	5,923
3610430	300 x 300	1	13,869
3610440	400 x 400	1	32,434
3610455	550 x 550	1	78,371

**DEFLECTOR EÓLICO REDONDO**

ROUND WIND DEFLECTOR

 Acero galvanizado  
Galvanized steel

 La boca del deflector es hembra.  
Female connection in deflector.

**Ref. 4153**

Referencia	Ø (mm)	□	€ u.
4153150	150	1	50,829
4153200	200	1	54,144
4153250	250	1	63,874
4153300	300	1	71,339

Confirme precios en la tarifa 2017 y otras alternativas de los productos

 HYDRAFIX en nuestro catálogo, también disponible en [www.hydrifix.es](http://www.hydrifix.es)

o en el teléfono +34 961 669 036

PVP IVA no incluido. Solo para profesionales • Los precios de este catálogo-tarifa están sujetos a posibles modificaciones por el incremento continuo en las materias primas y el cambio de tarifas de nuestros proveedores • Este catálogo-tarifa lleva solamente una pequeña parte de productos de cada proveedor. Para otros productos, consúltenos o infórmese a través de la página web correspondiente.

## Canaleta invisible

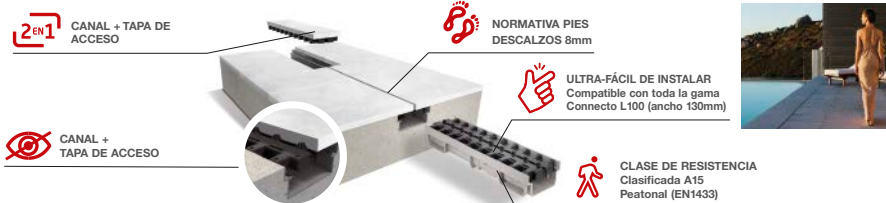

CANAL + TAPA DE ACCESO



NORMATIVA PIES DESCALZOS 8mm



ULTRA-FÁCIL DE INSTALAR  
Compatible con toda la gama Connecto L100 (ancho 130mm)



CANAL + TAPA DE ACCESO



CLASE DE RESISTENCIA  
Clasificada A15  
Peatonal (EN1433)

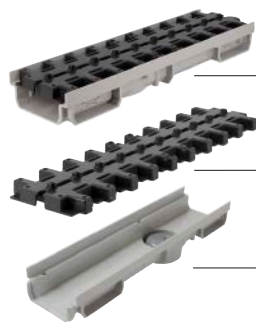

Modelo	Medida	Ref.	U/	Clase / Clase	Rejilla / Grelha	€
CAB510AFR	130x500x60	029153	10	A-15	-	48,14

Canal de 0,5 m PVC con rejilla oculta.

Modelo	Medida	Ref.	U/	Clase / Clase	Rejilla / Grelha	€
GDR10AFR	500x127x33	029154	10	A-15	-	26,23

Rejilla para canal oculta CAB510AFR.

Modelo	Medida	Ref.	U/	Clase / Clase	Rejilla / Grelha	€
CAB5773	130x500x60	029176	6	-	SIN REJILLA	42,29

Canal sífonica de 0,5 m PVC sin rejilla. Sifón 28 mm. Salida vertical Ø40, 50 ó 100 mm.  
Caleira sífónica de 0,5 m em PVC sem grelha. Sição 28 mm. Saída vertical Ø40, 50 ou 100 mm.



### S-248P

Medida	Color	Ref.	U/	n.º	€
Ø Salida	Rejilla				
75 150x150	PVC	P8212	10	A-4	23,12
75 150x150	Ac. inox	P8213	2	A-2	95,99
110/90 200x200	PVC	P8282	10	A-13	36,98
110/90 200x200	Ac. inox	P8283	2	A-9	117,57
110/90 250x250	PVC	P8232	5	A-5	46,12
110/90 250x250	Ac. inox	P8233	2	A-9	172,37
125 300x300	Ac. inox	P8243	2	A-5	293,31

Caldereta sífonica con prensatelas y extensible, salida horizontal macho encolar.



### S-247P

Medida	Color	Ref.	U/	n.º	€
Ø Salida	Rejilla				
75 150x150	PVC	P8182	10	A-4	23,12
75 150x150	Ac. inox	P8183	2	A-2	95,99
110/90 200x200	PVC	P8202	6	A-4	37,16
110/90 200x200	Ac. inox	P8203	2	A-8	117,57
110/90 250x250	PVC	P8252	5	A-4	40,92
110/90 250x250	Ac. inox	P8253	2	A-9	170,35
125 300x300	Ac. inox	P8263	2	A-13	293,31

Caldereta sífonica con prensatelas y extensible, salida vertical macho encolar.

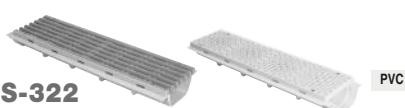

### S-322

Largo mm	Ref.	Color	U/	n.º	€
500	029035 P	○	10	A-16	48,69
500	029048 P	○	10	A-16	53,08
500	029042 A-15	●	10	A-16	48,69

Canaleta con rejilla. (500 largo x 130 ancho x 64 alto).



### S-246

Medida	Color	Ref.	U/	n.º	€
Ø Salida	Rejilla				
50 150x150	PVC	024060	20	A-4	11,82
75 200x200	PVC	024100	15	A-12	19,34
90 250x250	PVC	024080	10	A-12	25,97
110 250x250	PVC	024090	10	A-12	25,97

Sumidero sífonico, salida vertical macho encolar.



### S-246

Medida	Ref.	U/	n.º	€
Ø Salida	Rejilla			
75 224x224	024102	1	-	86,14
110 275x275	024202	1	-	127,71

Sumidero sífonico, salida vertical macho encolar, con rejilla fundición C-250. (conforme a EN 124).

**CANALÓN PLUNIA® / CALEIRA PLUNIA®**

Desarrollo	Ref.	Embalaje	Código	€/Ud
<b>Color Blanco</b>				
230	CA-130-B	6 Uds/Paq./54 Uds/Palé	2133949	29,97
<b>Color Marrón</b>				
230	CA-130-M	6 Uds/Paq./54 Uds/Palé	2133950	29,78
<b>Color Cobre</b>				
230	CA-130-C	6 Uds/Paq./54 Uds/Palé	2130961	40,38

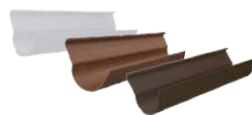
**CANALÓN CIRCULAR SIMPLE VOLUTA / CALEIRA CIRCULAR SIMPLES REBORDO**

Desarrollo	Ref.	Embalaje	Código	€/Ud
<b>Color Blanco</b>				
250	CA-25-B	10 Uds/Paq./150 Uds/Palé	1002396	15,25
330	CA-33-B	5 Uds/Paq./70 Uds/Palé	1002399	31,45
<b>Color Gris Oscuro</b>				
250	CA-25-R	10 Uds/Paq./150 Uds/Palé	1002395	15,32
330	CA-33-R	5 Uds/Paq./70 Uds/Palé	1002398	31,59
<b>Color Cobre</b>				
250	CA-25-C	10 Uds/Paq./150 Uds/Palé	2141251	22,43

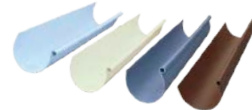
**CANALÓN CIRCULAR DOBLE VOLUTA / CALEIRA CIRCULAR 2 REBORDOS**

Desarrollo	Ref.	Embalaje	Código	€/Ud
<b>Color Gris Claro</b>				
270	100-C	10 Uds/Paq./85 Uds/Palé	1002366	25,95
390	150-C	10 Uds/Paq./60 Uds/Palé	1002367	52,75
530	200-C	6 Uds/Paq./36 Uds/Palé	1002372	126,76
<b>Color Gris Oscuro</b>				
270	100-CR	10 Uds/Paq./85 Uds/Palé	1002395	27,15
390	150-CR	10 Uds/Paq./60 Uds/Palé	1002398	55,83
<b>Color Marrón</b>				
270	100-CM	10 Uds/Paq./85 Uds/Palé	1002396	29,95
390	150-CM	10 Uds/Paq./60 Uds/Palé	1002399	59,15



PVP IVA no incluido. Solo para profesionales • Los precios de este catálogo-tarifa están sujetos a posibles modificaciones por el incremento continuo en las materias primas y el cambio de tarifas de nuestros proveedores • Este catálogo-tarifa lleva solamente una pequeña parte de productos de cada proveedor. Para otros productos, consúltenos o infórmese a través de la página web correspondiente.

**EVACUACIÓN DE SUELOS: CANALETAS Y REJILLAS**
*EVACUAÇÃO DE SOLOS: CANAL DE ESCOAMENTO E GRELHAS*
**SERIE 130 BAJA ALTURA / SERIE 130 ALTURA BAIXA**

 Canaleta PVC para rejillas de de polipropileno (PP) y de diseño inoxidable / *Canal PVC para grelha em PP e inoxidável desenho*

Medidas (mm)	Ø Salidas	Ref.	Caja/uds	Código	€/Ud
130x500x70	MØ50-HØ75-MØ80	CAN-130-BAP	B-15	2140258	9,36

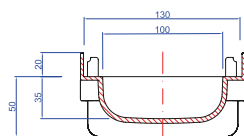

 Canaletas PVC para tela-lamina. Rejillas de PP y de diseño inoxidable / *Canal PVC para tela. Grelhas em PP e inoxidável desenho*

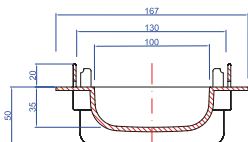
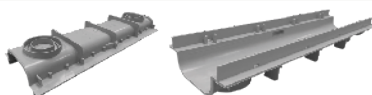
Medidas (mm)	Ø Salidas	Ref.	Caja/uds	Código	€/Ud
130x500x70	MØ50-HØ75-MØ80	CAN-130-BA	B-14	2132862	9,39

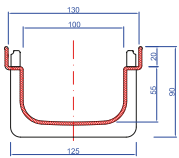

**SERIE 130 CLÁSICA / SERIE 130 CLASICA**

 Canaleta PVC para rejillas de polipropileno (PP) y de diseño inoxidable / *Canal PVC para grelha em PP e inoxidável desenho*

Medidas (mm)	Ø Salidas	Ref.	Caja/uds	Color	Código	€/Ud
130x500x90	MØ50-HØ75-MØ80	CAN-130-GP	B-14	GRIS	1126629	9,59

 Canaleta PVC para rejillas de polipropileno (PP), metálicas y de fundición / *Canal PVC para grelhas em PP e de fundição*

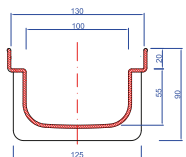
Medidas (mm)	Ø Salidas	Ref.	Caja/uds	Color	Código	€/Ud
130x500x90	MØ50-HØ75-MØ80	CAN-130-GM	B-14	GRIS	2130936	9,64

**Rejilla peatonal de polipropileno (PP) reforzado / Grelha pedestre de PP**

Medidas (mm)	Ref.	Caja/uds	Color	Código	€/Ud
130x500	RP-130-G	C-10	GRIS	1124886	6,35
130x500	RP-130-S	C-10	ARENA	1124882	8,15

• Protección contra las radiaciones UV.

**Rejilla transitable de polipropileno (PP) reforzado / Grelha transitável de PP**

Medidas (mm)	Ref.	Caja/uds	Color	Código	€/Ud
130x500	RG-130-G	C-10	GRIS	1124890	7,42
130x500	RG-130-S	C-10	ARENA	1125601	6,42

• Protección contra las radiaciones UV.



PVP IVA no incluido. Solo para profesionales • Los precios de este catálogo-tarifa están sujetos a posibles modificaciones por el incremento continuo en las materias primas y el cambio de tarifas de nuestros proveedores • Este catálogo-tarifa lleva solamente una pequeña parte de productos de cada proveedor. Para otros productos, consúltenos o infórmese a través de la página web correspondiente.

## EVACUACIÓN DE SUELOS: ARQUETAS

## EVACUAÇÃO DE SOLOS: CAIXAS DE ESCOAMENTO

GAMA 20x20, 30x30, 40x40, 55x55		Medidas (cm)	Ref.	Caja/uds	Color	Código	€/Ud
<b>Arqueta</b> <i>Caixa</i>		20x20	ARQ-2020-G	A-12	GRIS	2130962	7,67
		30x30	ARQ-3030-G	96*	GRIS	2128737	18,61
		40x40	ARQ-4040-G	36*	GRIS	2128748	39,99
		55x55	ARQ-5555-G	16*	GRIS	2130963	77,43
<b>Marco para tapa/rejilla</b> <i>Quadro para tampa/grelha</i>		20x20	MA-2020-G	D-10	GRIS	2130970	3,17
		30x30	MA-3030-G	P-10	GRIS	2128739	4,46
		40x40	MA-4040-G	Q-10	GRIS	2128750	7,00
		55x55	MA-5555-G	M-4	GRIS	2130972	14,63
<b>Tapa reforzada</b> <i>Tampa reforçada</i>		20x20	TAR-2020-G	D-10	GRIS	2130964	6,86
		30x30	TAR-3030-G	P-5	GRIS	2128741	13,60
		40x40	TAR-4040-G	Q-5	GRIS	2128752	26,19
		55x55	TAR-5555-G	M-4	GRIS	2130966	65,94
		* Protección contra las radiaciones UV.					

## EVACUACIÓN DE SUELOS: CALDERETAS Y SUMIDEROS

## EVACUAÇÃO DE SOLOS: CALDERETAS E SUMIDOUROS ESCOAMENTO

 Caldereta sífónica salida vertical / *Caldereta sífónica saída vertical*

Medidas (mm)	Salida		RAL 7037			
	Ø Salida	M/H	Código	Ref.	Caja/uds	€/Ud
100 x 100	32-40	H	1000121	CGH	C-25	6,52
150 x 150	40-50	H	1000122	CGJ	B-20	11,17
200 x 200	90-110	H	1000124	CGV	A-10	23,64
250 x 250	90-110	H	1000123	CGS	A-5	36,33
300 x 300	90-110	H	1000127	CGS-3	A-5	43,48

 Caldereta sífónica salida horizontal / *Caldereta sífónica saída horizontal*

Medidas (mm)	Salida		RAL 7037			
	Ø Salida	M/H	Código	Ref.	Caja/uds	€/Ud
200 x 200	110	M	1110845	SAVG-2	A-10	25,58
250 x 250	110	M	1000143	SAVG	A-5	30,47
300 x 300	110	M	1000144	SAVG-3	A-5	42,70

 Sumidero sífónico salida vertical / *Sumidouro sífónico saída vertical*

Medidas (mm)	Salida		RAL 7037			
	Ø Salida	M/H	Código	Ref.	Caja/uds	€/Ud
200 x 200	75-90	H	1000132	PGP-2	B-10	16,81

 Sumidero sífónico salida integrada / *Sumidouro sífónico saída integrada*

Medidas (mm)	Salida		RAL 7037			
	Ø Salida	M/H	Código	Ref.	Caja/uds	€/Ud
100 x 100	32-40	H	1000128	PGH	D-25	3,72
150 x 150	40-50	H	1000129	PGJ	C-20	6,61
200 x 200	75	H	1000130	PGP	B-10	14,78
200 x 200	80-90	M-H	1123146	PGR	B-10	15,42
250 x 250	90-110	H	1000131	PGV	B-10	23,22
300 x 300	90-110	H	1000136	PGV-3	B-8	26,84



PVP IVA no incluido. Solo para profesionales • Los precios de este catálogo-tarifa están sujetos a posibles modificaciones por el incremento continuo en las materias primas y el cambio de tarifas de nuestros proveedores • Este catálogo-tarifa lleva solamente una pequeña parte de productos de cada proveedor. Para otros productos, consúltenos o infórmese a través de la página web correspondiente.



## SIFONES



**10057**  
**SIFÓN CURVO RACOR/EXTENSIBLE 1 1/2 A 1 1/2**  
**(Con registro sifónico)**  
**2,40€**



**1055 - SIFÓN EXTENSIBLE**  
**DUAL 1 1/2 - 1 1/4 a Ø32-40**  
**(Universal dual)**

**2,07 €**



**10056 - VÁLVULA**  
**LAVABO/BIDÉ Ø70 - 1 1/2**  
**(Tapón con cadena)**

**2,50 €**

Ø Diámetro

A Cota

Referencia

€/• Precio por unidad

## C-24

Sifón botella corto extensible salida horizontal con válvula lavabo, bidet.



Referencia	Ø	A	€/•
012404	1 ¼ - 32	203 - 135	6,700
012402	1 ½ - 40	220 - 149	6,800

## C-140

Bote sifónico PVC 110 Ø mm extensible con tapa expansión embellecedor inoxidable 145 Ø mm cinco entradas de 40 Ø mm y salida de 50 Ø mm.



Referencia	Ø	A	€/•
060140	5 E / 40 1S / 50	90	8,257

## C-4

Sifón botella extensible salida horizontal con válvula lavabo-bidet.



Referencia	Ø	A	€/•
010404	1 ¼ - 32	225 - 155	6,260
010402	1 ½ - 40	235 - 165	6,800

## C-76

Válvula para lavabo y bidet. Inoxidable 70 Ø mm.



Referencia	Ø	A	€/•
037624	1 ¼ - 32	70	3,695
037622	1 ½ - 40	70	3,972

## C-86

Válvula sifónica salida horizontal para plato ducha. Inoxidable 80 Ø mm.



Referencia	Ø	A	€/•
038622	1 ½ - 40	90	4,428

## C-103

Desagüe bañera sifónico con tubo rebosadero flexible salida orientable.



Referencia	Ø	A	€/•
040103	1 ½ - 40	110	10,880

## C-44

Sifón botella salida horizontal con doble racord (extensible) y toma de electrodomésticos (tuercas locas).

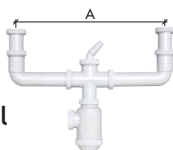

Referencia	Ø	A	€/•
024412	1 ½ - 40	450 - 395	9,203

## C-106

Desagüe bañera con tubo flexible salida horizontal con válvula de baja cota. Largo tubo rebosadero 58cm.



Referencia	Ø	A	€/•
040106	1 ½ - 40	50	12,307



Med. x o chapa	Ref.	U/	n.º	€
A 1¼x63	004036	50	A-4	12,76
A 1½x63	004068	50	A-12	13,46
B 1¼	004016	50	A-9	7,03
B 1½	004058	50	A-4	7,31
C 1¼x63	006266	50	A-12	12,96
C 1½x63	006278	50	A-5	13,28
D 1¼	006046	50	A-4	6,91
D 1½	006028	50	A-12	7,08

Sifón extensible, salida horizontal.



### S-35 Cromo

Med. salida x o chapa	Ref.	U/	n.º	€
1¼ 63	010076	25	A-11	8,77
1½ 63	010078	25	A-2	8,98
1¼ 70	010006	25	A-11	9,14
1½ 70	010008	25	A-11	9,34

Válvula desagüe con tapón ABS cromo (chapa ac. inox.)



### S-580

Medida Sal x o Chapa	Ø Salida plato ducha	Ref.	U/	n.º	€
1½x115	90	012480	10	A-9	51,39

Válvula para plato de ducha con orificio de salida Ø90mm. Salida horizontal 1½"x40 mm para tubos lisos. Sistema de junta integrada JUNTAFIX. Para platos de ducha de 6 a 25 mm de espesor.



Med. salida x o chapa	Ref.	U/	n.º	€
A 1½x115	014059	25	A-4	28,96
B 1½x115	022185	25	A-8	22,39
C 1½x115	014070	25	A-8	29,29
D 1½x115	011539	25	A-8	23,07

Válvula cesta fregadero acero inoxidable, Gres, composite, fibra, etc.

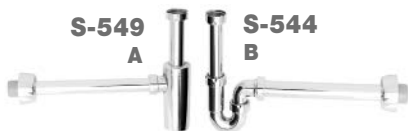

Medida	Ref.	U/	n.º	€
A 1¼"x40	001587	10	A-12	43,13
B 1¼"x40	006017	10	A-12	43,13

Sifón, en ABS cromo, cuello extensible 11/4, con tubería a pared en D32 mm, con plafón embellecedor y adaptador a PVC.



### S-540 FLAT

Med. salida x o embellecedor	Ref.	U/	n.º	€
1¼x66	014040	25	A-11	18,56
1½x66	014042	25	A-11	18,90

Válvula para lavabo/bidé con sistema de apertura/cierre Click-Click Ø66 mm en acero inoxidable. Tornillo M6x65. Sistema de junta integrada JUNTAFIX.



### S-27

Medida	Ref.	Rebosadero	U/	n.º	€
A 1½x40	015338	Ext. 025	50	A-5	17,58
B 1½x40	015348	Ext. 025	45	A-5	21,09

Desagües bañera con salida horizontal, orientable con tuerca Ø 40.



### S-34

MODELO AHORRO ESPACIO



Med. x o chapa	Ref.	U/	n.º	€
A 1½x115	007248	10	-	32,43
B 1½	007238	10	-	76,08
C 1½	022367	10	-	19,71

Colector sífónico curvo ahorro espacio para fregadero con dos tomas de electrodoméstico.

**A** Sifónica

**S-134**

Medida Sal x e Chapa Ø Salida plato ducha Ref. U/ n.º €

A 1 ½x80	60	012068	50	A-9	7,79
A 1 ½x70	50	012078	50	A-9	7,89
A 1 ½x115	90	012108	50	A-12	10,32
B 1 ½x80	60	012148	50	A-9	6,96
B 1 ½x115	90	012058	50	A-4	8,98

**B** No sifónica

**S-28**

○ JUNTAFIX

Desagüe para plato ducha, salida horizontal.

**S-741**

Medida Ø Salida/Salida Largo mm Ref. U/ n.º €

40 H/50 M	650	013036	1	-	276,61
40 H/50 M	750	013037	1	-	296,78
40 H/50 M	950	013039	1	-	345,75

50 mm

Canaleta con embellecedor de ancho 40mm en diferentes longitudes. Sifón extraíble, filtro de pelos. Salida frontal encolar 40H/50M. Con lámina geotextil fijada (600x600 mm).

Ac. inox. rellenable  
ABS Blanco  
Ac. inox

30 mm

**Modelo Embellecedor Ref. U/ n.º €**

S-861	Ac. inox. rellenable / Aço. inox. rebainado	014312	1	401,66
S-881	ABS Blanco / ABS Branco	014313	1	394,49
S-891	Ac. inox. / Aço. inox.	014314	1	396,75

Canaleta de pared registrable con sifón extraíble y válvula de aireación, salida frontal encolar 40H/50M.

**Linum**  
Altura Reducida

Classic Soft

30 mm

**Medida Ø Salida Largo mm Classic Soft Ref. U/ n.º €**

40H / 50M	650	313416	313446	1	334,92
40H / 50M	750	313417	313447	1	359,52
40H / 50M	850	313418	313448	1	390,97
40H / 50M	950	313419	313449	1	422,44

Canaletas con rejilla de ancho 50 mm en diferentes longitudes. Sifón extraíble con válvula de aireación. Con lámina impermeabilizante de tela geotextil 2x1,5 m.

Ø Salida plato ducha

30 mm

Ø52 Ø62 Ø90

Salida con junta para tubos lisos no encolables Ø 40

Salida para encolar Ø 40 H

**S-578 SIFÓNICAS JUNTAFIX**

Medida Sal x e Chapa Ø Salida plato ducha Ref. Color Rejilla U/ n.º €

1 ½x70	52	012520	ABS Cromo	20	A-5	31,06
1 ½x85	62	012521	ABS Cromo	20	A-5	31,95
1 ½x115	90	012279	Inox.	20	A-5	38,57
1 ½x115	90	012519	Inox. Brillo	20	A-5	44,40

Válvula para plato ducha con orificio de salida Ø 52, 62 y 90, altura reducida, sifón 30 mm con brida metálica de fijación.

Ø Salida plato ducha

50 mm

Ø52 Ø62 Ø90

EN 274

Salida con junta para tubos lisos no encolables Ø 40

Salida para encolar Ø 40 H

**S-374 SIFÓNICAS JUNTAFIX**

Medida Sal x e Chapa Ø Salida plato ducha Ref. Color Rejilla U/ n.º €

1 ½x70	52	012540	ABS Cromo	20	A-5	31,54
1 ½x85	62	012541	ABS Cromo	20	A-5	32,43
1 ½x115	90	012282	Inox.	20	A-5	39,17
1 ½x115	90	012532	Inox. Brillo	20	A-5	45,07

Válvula para plato ducha con orificio de salida Ø 52, 62 y 90, altura reducida, sifón 50 mm con brida metálica de fijación.

**S-375 JUNTAFIX**

Medida Sal x e Chapa Ø Salida plato ducha Ref. Color Rejilla U/ n.º €

1 ½x115	90	012304	Inox.	10	A-9	45,07
1 ½x115	90	012283	Inox. satinado	10	A-9	39,17

Válvula para plato de ducha con orificio de salida Ø90mm. Salida vertical 1 ½"x40 mm para tubos lisos. Sistema de junta integrada JUNTAFIX. Para platos de ducha de hasta 27 mm de espesor.

**S-520 S-537**

Camaleón 120 Soft

Ø Salida Ref. Rejilla Sifón U/ n.º €

40 M / 50 M	013821	A-satinado 50 mm	4	A-13	74,36
40 M / 50 M	013845	C-satinado 50 mm	4	A-13	81,76

Sumidero para plato de ducha de obra, salida horizontal. Rejilla de Acero Inoxidable de 112 x 112 mm.

**Tenaza de canal ROGRIP**

1000002697	ROGRIP M 7", Ø 1.1/4" / 35 mm	25,95 €
1000002699	ROGRIP M 10", Ø 2" / 60 mm	28,95 €
1000002702	ROGRIP F ajuste rápido 7", Ø 1.1/4" / 35 mm	36,95 €
1000002705	ROGRIP F ajuste rápido 10", Ø 2" / 60 mm	39,95 €



ROGRIP M

**Tenaza de canal SPK**

70521	7"	18,95 €
70522	10"	23,45 €
70523	12"	31,05 €



ROGRIP F

**Llave de Aluminio**

70159	10"	56,95 €
70160	14"	61,45 €
70161	18"	84,45 €
70162	24"	148,95 €
70163	36"	291,95 €



Tenaza de canal SK



Llave de Aluminio

**Llave Stillson**

70350	8"	34,45 €
70351	10"	44,45 €
70352	12"	51,95 €
70353	14"	54,45 €
70354	18"	73,95 €
70355	24"	128,45 €
70356	36"	264,95 €



Llave Stillson

**Cortatubos para Cu**

70402	MINICUT I PRO Ø 6-22 mm	17,45 €
70027	Telescópico TUBE CUTTER 35 PRO Ø 6-35 mm	48,95 €
70029	Telescópico TUBE CUTTER 42 PRO Ø 6-42 mm	60,95 €
71019	TUBE CUTTER 30 PRO Ø 3-30 mm	20,45 €



Ø 6-22 mm

Ø 6-35 mm

Ø 3-30 mm

**Tijeras para corte de tubos de plástico**

52005	ROCUT TC Ø 0-26 mm	38,95 €
52040	ROCUT TC Ø 0-32 mm	54,95 €
52000	ROCUT TC Ø 0-42 mm	70,95 €
1000003011	ROCUT TWIN CUT Ø 0-42 mm	96,95 €
52010	ROCUT TC Ø 0-50 mm	100,95 €
52030	ROCUT TC Ø 0-63 mm	146,95 €
52015	ROCUT TC Ø 0-75 mm	244,95 €



Ø 26 mm

 ROCUT TWIN CUT  
Ø 0-20 / 0-42 mm

Ø 32 mm

Ø 63 mm

Ø 42 mm

Ø 75 mm

**Calibrador y escariador ROCALIBER S & L NUEVO**

1000004482	16x2 / 20x2 / 26x3 (25x2,5) / 32x3	64,95 €
1000004583	40x3,5 / 50x4 / 63x4,5	164,95 €



ROCALIBER S

ROCALIBER L

**Sopletes para cartucho**

35428	ROFIRE EU 7/16" + cartucho Multigas 300	47,95 €
35429	ROFIRE PIEZO EU 7/16" + cartucho Multigas 300	52,95 €
254800116	POWERFIRE Compact + cartucho MAPP US	116,45 €
35644X	SUPER-FIRE 2 US 1" (sin gas)	151,45 €
1500001503	SUPER-FIRE 4 US 1" (sin gas)	114,95 €

**Cartuchos de gas**

35698	Gas MAPP US 1"	14,95 €
035521-A	Gas MAPP EU 7/16"	22,45 €
035510-A	Multigas 300	7,15 €
035901-A	Gas C 200 (Con válvula de seguridad. 200 ml)	4,90 €

**Alfombra ignífuga**

31050	33x50 cm, hasta 700 °C	40,95 €
-------	------------------------	---------

**Sopletes a manguera**

P00408916	AIRPROP	103,45 €
P00508916	AIRPROP PLUS	109,95 €
P00109216	TURBOPROP	131,45 €



PVP IVA no incluido. Solo para profesionales • Los precios de este catálogo-tarifa están sujetos a posibles modificaciones por el incremento continuo en las materias primas y el cambio de tarifas de nuestros proveedores • Este catálogo-tarifa lleva solamente una pequeña parte de productos de cada proveedor. Para otros productos, consúltenos o infórmese a través de la página web correspondiente.

### Curvadora electroportátil ROBEND 4000

1000001550 15-18-22-28 mm **2.152,45 €**

### Curvadora electroportátil a batería ROBEND 4000 E

1000003392 15-18-22-28 mm CAS **2.119,95 €**

1000004291 15-18-22-28 mm AMPShare **2.119,95 €**  **NUEVO**

### Prensa a batería ROMAX 4000

1000001926 U 16-20-25 mm CAS **1.862,95 €**

1000004170 U 16-20-25 mm AMPShare **1.862,95 €**  **NUEVO**

### Prensa a batería ROMAX COMPACT III

1000004281 U 16-20-25 mm CAS **1.349,95 €**

1000004292 RFz 16-20-25 mm CAS **1.349,95 €**

1000004285 U 16-20-25 mm AMPShare **1.349,95 €**  **NUEVO**

1000004293 RFz 16-20-25 mm AMPShare **1.349,95 €**  **NUEVO**

### Aros de prensar y mordaza-adaptador

1000003976 Set aros U 16-20-25-32 mm **478,95 €**

1000003589 Mordaza-adaptador (ROMAX 4000) **122,45 €**

1000003590 Mordaza-adaptador (ROMAX COMPACT TT) **111,95 €**

### Roscadora electroportátil SUPERTRONIC 2000

864120216 1/2-2" BSPTD **1.437,45 €**

### Roscadora electroportátil a batería SUPERTRONIC 2000 E

1000003389 1/2-2" BSPTD CAS **1.839,95 €**

1000004186 1/2-2" BSPTD AMPShare **1.839,95 €**  **NUEVO**

### Roscadoras de bancada BSPT R

1500004023 SUPERTRONIC 2 SE, automática, 1/2"-2" **4.157,45 €**

56255 SUPERTRONIC 3 SE, estándar, 1/2"-3" **5.104,45 €**

56465 SUPERTRONIC 4 SE, automática, 1/2"-4" **8.264,95 €**

### Accesorio para ranurar ROGROOVER

56506 Para SUPERTRONIC 3 SE **1.555,95 €**

### Bomba de comprobación

60200 RP50-S (manual) **299,95 €**

1000004000 RP50-S Digital **486,95 €**

61185 RP PRO III (eléctrica) **772,45 €**

### Sistemas de inspección de tuberías

1000003922 ROCAM mini HD + módulo 25/22 con guía de bola CAS **3.221,95 €**

1000004127 ROCAM mini HD + módulo 25/22 con guía de bola AMPShare **3.221,95 €**  **NUEVO**

1000003962 ROLOC PLUS HD **1.449,95 €**

1000002268 ROSCOPE MINI **175,45 €**

### Muelles desatascadores

670020000 L: 2 m. Ø 7 mm. **17,45 €**

670050000 L: 5 m. Ø 7 mm. **25,45 €**

### Desatascadora de tambor de espiral ROSPIOMATIC CL

1000002299 Con espiral Ø 8 mm **495,95 €**

### Desatascadora eléctrica de espiral R600

19173 Con set de herramientas Ø 16 + 22 mm **1.888,95 €**

### Desatascadora a batería de espiral R600 VARIOCLEAN

1000003346 Con espiral DuraFlex y htas. Ø 16 + 22 mm CAS **2.185,95 €**

1000004139 Con espiral DuraFlex y htas. Ø 16 + 22 mm AMPShare **2.185,95 €**  **NUEVO**

### Compresor de limpieza ROPULS eDM

1000001134 ROPULS eDM **2.820,45 €**

### Cartuchos de desmineralización PURE H.O

1500004290 Cartucho PUREH.O tamaño S **137,95 €**

1500004322 Cartucho PUREH.O tamaño M **159,45 €**

1500004325 Cartucho PUREH.O tamaño L **212,45 €**

1500004350 Cartucho tamaño S + soporte **172,95 €**

### Pack ROCAL 20

851P01200 ROCAL 20 con desincrustante 5 l y neutralizante 1 kg **815,95 €**



ROBEND 4000



ROBEND 4000 E



ROMAX 4000



ROMAX COMPACT III



No. 1000003589



No. 1000003590



No. 1000003976



SUPERTRONIC 2000



SUPERTRONIC 2000 E



No. 56255



No. 56506



No. 60200



No. 1000004000



No. 61185



No. 1000003922



No. 1000003962



No. 1000002268



R600



R600 Varioclean



Pack ROCAL 20



PURE H.O



ALMACÉN MIEMBRO DE

# GD GRUPOGESCO

CENTRAL DE COMPRAS, VENTAS Y SERVICIOS



GARANTÍA  
DE  
CALIDAD  
Y  
SERVICIO

GESCO<sup>plus</sup>

GESCO<sup>PRO</sup>

GESCO<sup>nova</sup>

*Las marcas del Profesional*

Calle Saavedra Fajardo, nº 15, 1º E

30001 Murcia

Tel.: 968 22 57 72

grupogesco@grupogesco.com

[www.grupogesco.net](http://www.grupogesco.net)