

CATÁLOGO 2025

PISCINA PÚBLICA Y PRIVADA



PRODUCTO QUÍMICO

EQUIPAMIENTO

TRATAMIENTO DEL AGUA

*No le vamos a contar nuestra historia, pero sí mostrarle
hasta dónde nos ha traído, e invitarle en estas páginas,
a formar parte de ella y de nuestros futuros éxitos.*

www.productosqp.com



*Fabricamos y distribuimos
los mejores productos del sector
para mantener el agua de su piscina
en excelentes condiciones todo el año.*

ÍNDICE

01

Producto Químico

06

Vaso Piscina

11

Cubiertas

02

Filtración

07

Iluminación

12

Piscinas & Spa

03

Limpiafondos

08

Eq. Exterior

13

Impermeabilización

04

Dosificación

09

Mat. Limpieza

14

Piscina Pública

05

Desinfección

10

Climatización

www.productosqp.com



ORGANIZACIÓN COMERCIAL

DIRECCIÓN



Director comercial

LUIS CALVO

Director Comercial Grupo QP

lcalvoaranda@grupoqp.com

Tel. 654 505 829



Jefe Ventas G.s. E Internet

JORGE ARANDA

Jefe de Ventas G.S. e Internet

jaranda@grupoqp.com

Tel. 654 505 837



Jefe Ventas Profesional

RAÚL GÓMEZ

Jefe Ventas Mercado

Profesional y P.P.

rgomez@grupoqp.com

Tel. 628 531 468

SOPORTE PRODUCTO



Responsable de Producto

DANIEL CASTERÁ

Jefe de Producto

dcastera@grupoqp.com

Tel. 615 472 387



Asistencia Producto

LUIS MARTÍNEZ

Asistencia Técnica

lmartinez@grupoqp.com

Tel. 629 373 220

*Cuando el talento
se une con el conocimiento para
lograr lo extraordinario.*



ORGANIZACIÓN COMERCIAL EXPORT



Departamento Exportación

LARA BAIGORRI

Export Department

lbaigorri@grupoqp.com

Tel. +34 669 98 77 37



Departamento Francia

JAVIER MARTÍNEZ

Responsable des Marchés
Francophones

jmartinez@grupoqp.com

Tel. +34 619 343 476



Portugal

LUIS SIMÕES

Jefe Ventas Grandes
Cuentas Portugal

lsimoes@grupoqp.com /

Tel. +351 967 423 764



Jefe Ventas Profesional Portugal

JOSÉ COUTO

Jefe Ventas Mercado
Profesional

jcouto@grupoqp.com

Tel. +351 925 042 785

CONTACTO



FÁBRICA ZARAGOZA

Ctra. Logroño, Km 10,200

50180 UTEBO (Zaragoza)



Tel. Fax. 976 78 64 64 / 976 78 57 99

ATENCIÓN AL CLIENTE: atencionclientes@grupoqp.com

PEDIDOS: pedidos@grupoqp.com



OFICINAS VALENCIA

C/ Doctor Fleming, 4 - Bajo.

46004 VALENCIA



Tel. Fax. 963 346 94/ 963 346 993

ADMINISTRACIÓN: qpvalencia@grupoqp.com

PRESUPUESTOS: presupuestos@grupoqp.com

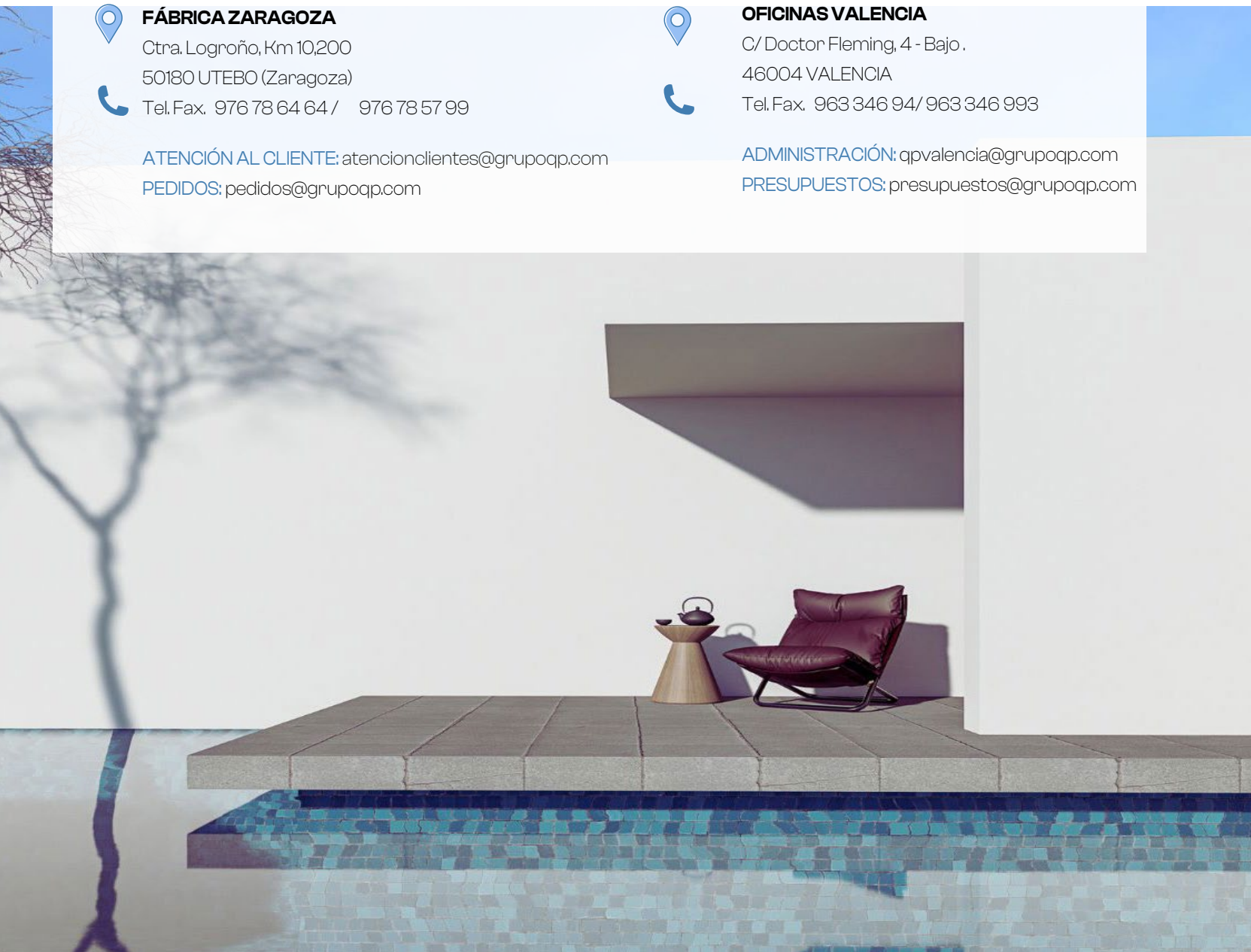

ORGANIZACIÓN COMERCIAL

NORTE Y CENTRO



ORLANDO PINTOS

Galicia, Asturias, Cantabria,
Zamora y León

opintos@grupoqp.com
Tel. 615 613 667



JUAN SÁNCHEZ

Extremadura, Ciudad Real,
Madrid, Toledo, Ávila y Salamanca

jsanchez@grupoqp.com
Tel. 676 606 810



JOSÉ LUIS FERNÁNDEZ

Madrid suroeste y Toledo

jfernandez@grupoqp.com
Tel. 696 569 827



LUIS MONTERDE

Aragón, Rioja, Navarra y
País Vasco

lmonterde@grupoqp.com
Tel. 654 505 833



VINICIO A. OÑATE

Madrid, Guadalajara, Valladolid,
Palencia Segovia, Soria y Burgos

vaonate@grupoqp.com



FRANCISCO NÁGERA

Comunidad de Madrid

fnagera@grupoqp.com
Tel. 608 219 317

PORTUGAL



FLÁVIO ARAÚJO

Centro y Norte de Portugal

faraujo@grupoqp.com
Tel. +351 925 042 754



BRUNO FERNANDES

Centro y Norte de Portugal

bfernandes@grupoqp.com
Tel. +351 918 901 761



BRUNO COSTA

Sur de Portugal

bcosta@grupoqp.com
Tel. +351 927 252 975



DIOGO MENDES

Centro de Portugal

dandre@grupoqp.com
Tel. +351 927 252 964

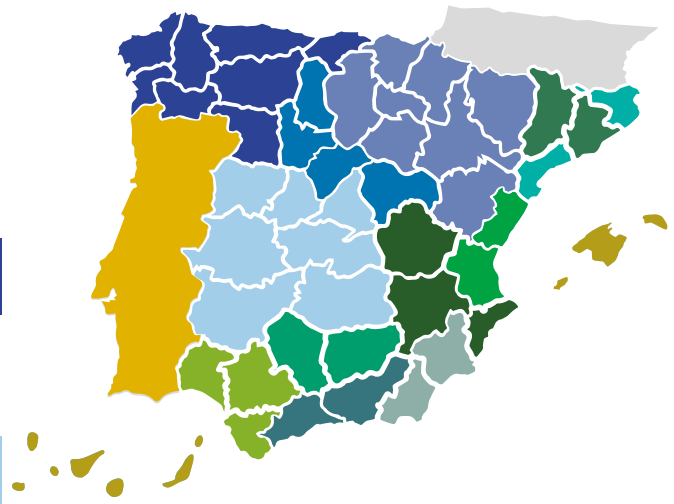

SUR, ESTE E ISLAS



DANIEL MADRAZO

Barcelona y Lleida

dmadrazo@grupoqp.com
Tel. 679 544 072



BLAS AGUILAR

Córdoba, Jaén y Granada

baguilar@grupoqp.com
Tel. 679 470 387



ÁLVARO NUÑEZ

Málaga, Granada y Gibraltar

anunez@grupoqp.com
Tel. 699 547 855



JUAN A. MONTERO

Sevilla, Cádiz y Huelva

jamontero@grupoqp.com
Tel. 654 335 078



ISMAEL MARTÍNEZ

Valencia

cperis@grupoqp.com
Tel. 654 505 845



CARLOS PERIS

Girona y Tarragona

cperis@grupoqp.com
Tel. 654 505 845



JOSÉ CARRATALÁ

Alicante, Albacete y Cuenca

jcarratala@grupoqp.com
Tel. 689 627 285



PEDRO JOSÉ PÉREZ

Murcia y Almería

pperezcampoy@grupoqp.com
Tel. 659 649 129



AMBROSIO ARJONA

Islas Baleares y Canarias

aarjona@grupoqp.com
Tel. 679 182 292

EXPORTAMOS A MÁS DE 30 PAÍSES

Contamos con un equipo comercial experto en impulsar nuestros productos, y consolidar nuestra marca en los mercados internacionales más importantes.

EUROPA

Alemania, Andorra, Austria, Bélgica, Bulgaria, Chipre, Dinamarca, Francia, Grecia, Hungría, Italia, Portugal, Reino Unido, Rumanía y Suecia.

ASIA

China y Uzbekistán

AMÉRICA

Chile y Costa Rica

AFRICA

Angola, Egipto, Túnez, Marruecos, Argelia, Burkina Faso y Costa de Marfil.

MEDIO ORIENTE

Emiratos Arabes Unidos y Líbano

NUESTRAS MARCAS PROFESIONALES

AQUASTAR
LINEA PROFESIONAL

QUIMICAMP
PISCINAS

Swim
LINEA PROFESIONAL
PRODUCTOS PARA PISCINA

QUAT
LINEA PROFESIONAL | PRODUCTOS PARA PISCINA

Seguimos creciendo y liderando la fabricación de productos químicos revolucionarios, especializados en ofrecer soluciones integrales y específicas, así como en la distribución del equipamiento más completo para piscinas residenciales y públicas.

104 VOLUMEN DE NEGOCIO
MILLONES DE EUROS



99% RESIDUOS VALORIZADOS



5 SEDES DISTRIBUIDAS EN TERRITORIO NACIONAL



85% PROVEEDORES NACIONALES



80% VENTAS EN ESPAÑA
MERCADO NACIONAL



232 PROFESIONALES EN PLANTILLA



+5.000 CLIENTES NACIONALES Y EXTRANJEROS



20% VENTAS INTERNACIONALES



20.000 M² DE CENTRO LOGISTICO



Trabajamos con

LOS MEJORES PROVEEDORES DEL SECTOR



Este es el camino que nos ha convertido en **LÍDERES EN LA FABRICACIÓN DE PRODUCTOS QUÍMICOS REVOLUCIONARIOS**

2022
INVERSIÓN EN AUMENTO DE PRODUCCIÓN
 Aumento y mejora de la capacidad productiva de la fábrica.

2020
INCORPORACIÓN DE ENVASADOS DEL PIRINEO S.L.
 Empresa de envasado de productos químicos

2018
LANZAMIENTO GAMA QUIMICAMP SOLUTIONS
 Soluciones para problemas complejos en piscinas

2011
LANZAMIENTO DE ALBORAL 10
 Tratamiento trifásico único en cuanto a su formulación para el tratamiento completo

2004
INCORPORACIÓN DE CORAL S.L.
 Fabricante de filtros y accesorios para piscinas

2002
CREACIÓN DE QUIMICAMP HIGIENE S.L.
 Productos químicos para la higiene animal, control de plagas y cuidado del entorno

1994
CONSTITUCIÓN DE PRODUCTOS QP S.A.
 Continuación de QUIMICAMP S.A. (1952-1988) y DISMARK, S.A. BP ESPAÑA (1988-1994).

2023
PRESENTACIÓN DE LA MEMORIA RSC
 Aportando transparencia para mejorar la competitividad y consolidar nuestro posicionamiento como empresa responsable.

2021
LANZAMIENTO DE QP EXPRESS / B2B
 Servicio de entrega de pedidos de forma más rápida de lo habitual. Servicio pedidos online.

2020
INTEGRACIÓN FABRICACIÓN DE COBERTORES
 Se incorpora la producción de la línea de cobertores

2016
LANZAMIENTO GAMA ALBORAL BIFASE
 Tabletas bicapa con disolución en dos fases gracias a su formulación optimizada

2009
INCORPORACIÓN DE PQS S.A.
 Importante fabricante de productos químicos y equipamiento para piscinas

2003
INCORPORACIÓN DE SEPP S.A.
 Pionera en el mercado de la construcción de piscinas, cubiertas y liner

1998
NUEVA LÍNEA QP PISCINAS
 Introduce equipamiento y accesorios para piscinas





*Transformamos tu piscina.
Apostamos por el verde.*

TE CONTAMOS CÓMO

En Productos QP apostamos por un crecimiento sostenible unido a una filosofía de calidad que nos representa.

Una piscina sostenible es respetuosa con el medio ambiente, tanto en su construcción como en su mantenimiento, reduciendo el consumo de agua y energía.

Promover conductas responsables y sostenibles entre los usuarios de piscinas es esencial para su cuidado y mantenimiento.

Les indicamos algunos de nuestros productos que son tendencia, y que le ayudarán a ahorrar y conseguir que su piscina sea un lugar más ecológico:

Focos de piscina de bajo consumo energético, que realzan la estética y mejoran la eficiencia.

Las **bombas de calor eficientes** son clave para reducir el consumo energético.

La automatización de cloro y pH reduce el consumo de productos químicos innecesarios para el mantenimiento de la piscina.

Cubiertas de doble burbuja que ayudan a reducir la evaporación del agua y conservar el calor, lo que reduce la necesidad de rellenar y calentar la piscina con frecuencia.

El tratamiento del agua mediante cloración salina, que reduce el uso de productos químicos.

Las duchas solares QP y los filtros de cartucho que no requieren contralavados y solo necesitan uno o dos lavados por temporada, ahorrando 6000/9000l anuales,

Bombas de velocidad variable que además de suponer un ahorro energético, mejoran la eficiencia en filtración y un **limpiafondos eficiente** para optimizar el consumo de energía y agua, porque ayuda a mantener los sistemas de filtrado en mejores condiciones, reduciendo la frecuencia de limpiezas profundas y recambios de agua.



PRODUCTOS SOSTENIBLES QP



01 FOCO LED
PAR56 ECOPROOF



05 CLORADOR
SALINO GENIUS



07 DUCHA SOLAR



02 EASY SALT



06 FILTRO
MONOCARTUCHO



03 BOMBA DE CALOR
MR PERFECT



08 BOMBA DE VELOCIDAD
VARIABLE

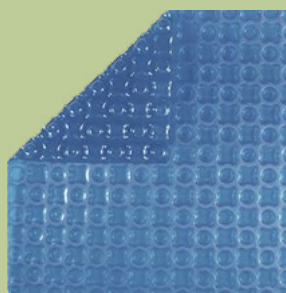

04 COBERTOR
OXO



09 PRODUCTOS
ELECTRÓLISIS



10 LIBERTY 400

B2B QP

*Acceda en cualquier momento,
a todos los productos y a nuestras ofertas de
partners nacionales o internacionales.*

B2B



FÁCIL ACCESO



Disponible las 24 horas, los 365 días del año, desde cualquier lugar y con cualquier dispositivo.

SERVICIO AL CLIENTE



Podrá realizar el pedido, comprobar el stock o consultar información.

LOGÍSTICA AUTOMATIZADA



Agiliza la organización de los pedidos y acorta los plazos de entrega.



www.productosqp.com





¿Qué ofrece nuestro portal?



Gestión integral de producto y

Catálogo por categorías

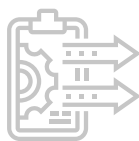

Seguimiento de pedidos, entregas...

Control, expediciones y presupuestos



Acceso al perfil de cliente

Le va a permitir gestionar las direcciones de envío

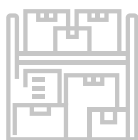

Situación de stock

Acceso y visualización en web del stock de producto en tiempo real



Control de facturas

Gestión integral del proceso de venta: pedidos, facturas y entregas



Gestión de cesta y pago

Completa y avanzada funcionalidad del carrito de compra



Nuestro servicio de envío para necesidades puntuales le permite recibir sus pedidos de forma más rápida de lo habitual, con cobertura en toda España, excepto las Islas Baleares y Canarias.

¿Quién puede acceder?

Este servicio es exclusivamente para clientes profesionales.

¿Se necesita un volumen mínimo de pedidos?

No. El servicio QP Express se basa en el peso volumétrico de los pedidos

¿Con qué familia de pedidos puede utilizar este servicio?

- Recambios
- Limpiafondos
- Dosificación
- Iluminación
- Bombas
- Electrolisis Salina
- Cuadros eléctricos

¿Cómo puedo solicitarlo?

1. Realizando el pedido a su comercial.
2. Hacer el pedido la fábrica, antes de las 11 PM.
3. Desde nuestro portal de compra online B2B.



Servicio gestionable también desde nuestro portal B2B

SERVICIO AL CLIENTE

ATENCIÓN AL CLIENTE PROFESIONAL

Contamos con un competente equipo de profesionales en el departamento de atención al cliente, que trabajan para atenderles de manera personalizada, ofreciéndoles un servicio rápido y eficaz ante cualquier consulta sobre: **Gestión de Stocks, estado de sus pedidos, entregas y devoluciones, documentación, o resolución de incidencias.**

¿CÓMO ACCEDER A ESTE SERVICIO?

A través de nuestros teléfonos:
+ 34 963346940
+ 34 976786464

vía e-mail:
atencionclientes@grupoqp.com

ASESORAMIENTO QUÍMICO Y TRATAMIENTO DEL AGUA

En Productos QP, ponemos a su disposición un **servicio especializado de asesoramiento** para garantizar el uso adecuado y efectivo de nuestros productos químicos y ayudarle a mantener de una manera sencilla la calidad del agua de su piscina.

Le asesoramos sobre:



Dosificación de Productos Químicos:

Le indicamos las dosis adecuadas que ha de utilizar, asegurando la eficacia del tratamiento y la seguridad de los bañistas.



Información sobre Caducidad:

Conozca la vida útil de nuestros productos y cómo almacenarlos correctamente para garantizar su efectividad hasta la fecha de caducidad.



Tratamientos Personalizados:

Diseñamos planes de tratamiento específicos según las características y necesidades de su piscina, asegurando que el agua se mantenga cristalina y libre de impurezas.



Solución de Problemas de Agua:

Le ayudamos a identificar y resolver cualquier inconveniente, ya sea turbidez, coloración, algas, o desequilibrios químicos.

A través de nuestra web:
www.productosqp.com

Acudiendo a su **comercial de confianza**

Vía e-mail:
d.tecnico@grupoqp.com



REPARACIONES

Le ofrecemos un servicio integrado a través de nuestra web www.productosqp.com, para resolver cualquier incidencia dentro y fuera de la garantía, responder a cualquier consulta y facilitarle la información necesaria de nuestros productos más técnicos.

Vía e-mail:
sat@satpiscinas.com

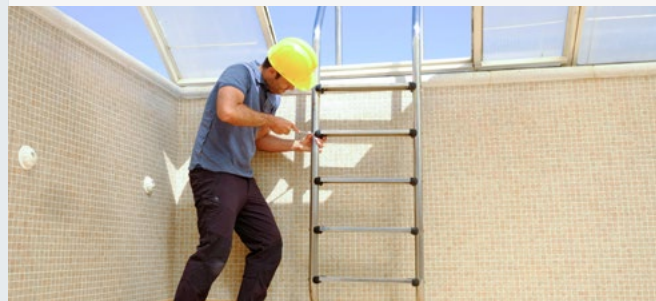

Reparación y seguimiento: Solicite online a través de nuestra web la reparación de su producto.



Mantenimiento de equipos: Si necesita una revisión de su producto o una puesta a punto, solo tiene que solicitarlo a través de nuestra web.

ASESORAMIENTO TÉCNICO DE EQUIPAMIENTO

Le solucionamos cualquier consulta sobre nuestros productos, ya sea técnica o sobre recambios.

Vía e-mail:
rmartinez@grupoqp.com

A modern, minimalist white villa with large glass doors and windows, situated on a cliffside. A large, clear blue infinity pool is in the foreground, reflecting the sky. The villa has a clean, geometric design with a flat roof and a concrete patio. In the background, a cliffside town with white buildings is visible under a clear blue sky. The overall scene is bright and serene, suggesting a high-end vacation home.

*Hemos revolucionado
la fabricación de productos químicos
que no solo limpian sino que además
transforman y protegen el agua.*

QUÍMICO

22

Algicidas

26

Clorados

Cloro disolución rápida
Cloro disolución lenta
Cloro multiefectos

32

Productos Bifase
Tratamientos integrales

34

Oxígeno Activo

Tratamientos alternativos al cloro
Tratamientos complementarios al cloro

37

Reguladores PH

39

Floculantes

41

Pinturas

42

Limpiadores

Desincrustantes / Limpiadores
Pintura Piscinas

44

Electrólisis Salina

Gama Electrólisis

46

Gamas Específicas
Quimicamp

Gama Quimicamp Solutions
Tratamientos piscinas elevadas y Spa

49

Invernaje

51

Agua Potable

52

Otras

Gama QP
Cloración agua potable
Analizadores y reactivos

www.productosqp.com



CALCULAR EL VOLUMEN DE AGUA

Para un correcto suministro del producto químico, es importante calcular el volumen de agua de la piscina.

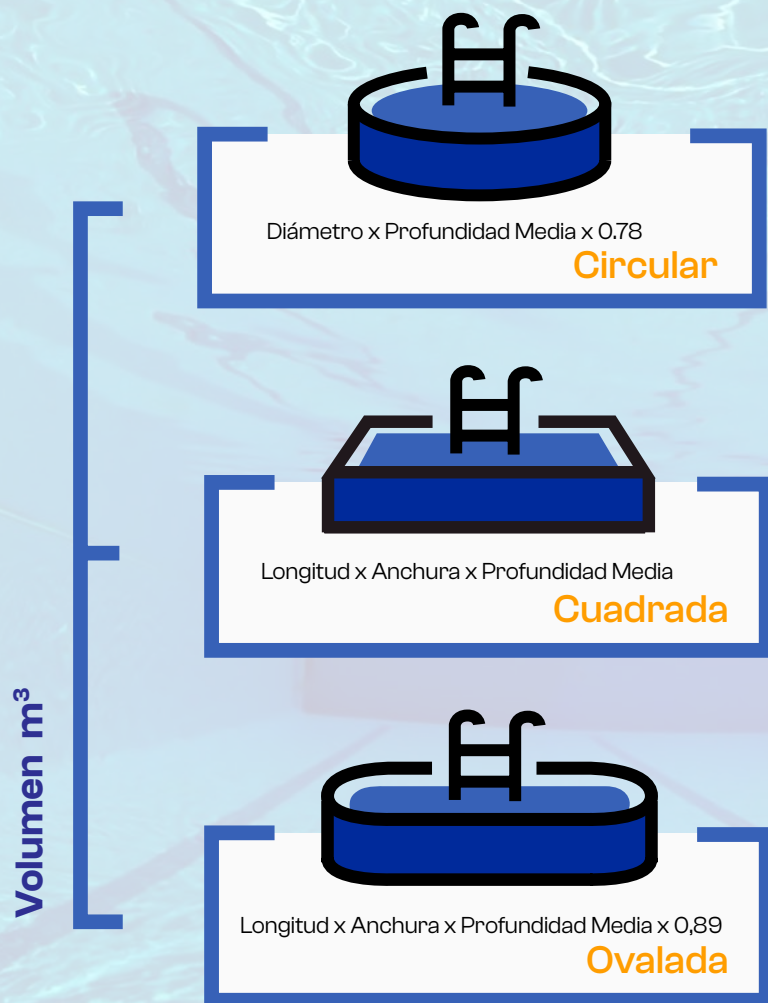

¿Cómo cuidar nuestra piscina?



Tratamiento físico

Después de un largo periodo de inactividad nuestra piscina va a tener que funcionar a pleno rendimiento. Empezaremos arreglando y reparando las posibles averías y realizando una limpieza a conciencia de todos sus elementos, vaso de la piscina, filtro y bomba de la piscina.

Lo ideal es mantenerla durante el invierno, una buena preparación puede evitarnos complicaciones en el futuro.

Limpieza del vaso de la piscina

Aplicar producto en paredes y suelos, frotar el vaso, usar máquina de presión.

Además del vaso de la piscina, también es necesario limpiar otros elementos de ésta como skimmers, sumideros o las boquillas de impulsión.

Limpieza del equipo de filtración

Consiste en la recirculación del agua, la filtración y limpieza de agua, ya que con todo esto vamos a conseguir una claridad y eliminación de partículas y transparencia del agua de la piscina.

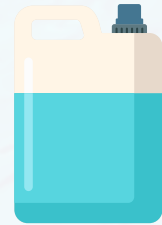

Tratamiento químico

Para un tratamiento y mantenimiento perfecto del estado del agua, es necesario el uso de productos químicos apropiados.

Según el tipo de piscinas, se recomienda el uso de un producto químico u otro pero el ciclo de mantenimiento del agua en un año, sería el mismo.

Limpieza y preparación del vaso

Reparar el estado de las paredes y el fondo. Limpieza y desincrustación del vaso, con productos desincrustantes y algicidas.

Tratamiento choque o arranque

Ajustar el pH, controlar el nivel de cloro (ppm) y clarificar la turbidez del agua con floculante.

Tratamiento de mantenimiento

Tratar el agua con cloros, algicidas y floculantes para mantener el agua en perfecto estado.

Tratamiento de invierno

En invierno es el momento de preparar el verano. Preparar las instalaciones y aplicar ciertos productos químicos, con el fin de conservar en buen estado el agua de nuestra piscina.

PRODUCTOS PARA CADA TIPO DE PISCINA

PISCINAS DE LINER Y POLIÉSTER



Arranque: Cloro Alboral PS Rapid, Catigene PS, Quatex Ps.

Mantenimiento: Cloro tabletas y Antialgas 100, Cloro multifunción o Alboral Bifase Specific.

Invernaje: Invernaje liquido sin cobre, Quimicamp PS invierno y dosificador invernaje sin cobre

PISCINAS DE CEMENTO



Arranque: Cloro Alboral PS Rapid, Quatex PS

Mantenimiento: Cloro Multifunción, Catigene PS Alboral 10, Alboral Bifase 3, Dosificador 5 efectos (segundas viviendas), Quimical PS.

Invernaje: Catagen PS Invierno, Dosificador automatico invierno.

PISCINAS ELEVADAS



Mantenimiento: Kit Minipiscinas (piscinas sin depuradora, piscinas hinchables) y Full Equipe (pequeñas instalaciones y piscinas portátiles).

SPAS & WELLNESS



Arranque: Kit Spas, contiene todos los productos necesarios para el mantenimiento de spas.

Mantenimiento: Bromogene y Algisin, Menos pH Granulado, Menos pH liquido E para uso con bombas dosificadoras.

CICLO ANUAL MANTENIMIENTO



En la puesta en marcha de la piscina, es importante seguir el procedimiento adecuado para evitar problemas durante la temporada de disfrute de baño. Se recomienda el uso de un determinado producto químico según el tipo de piscinas.

CICLOS

01 CICLOS LIMPIEZA Y PREPARACIÓN DEL VASO

Preparar y limpiar el vaso de la piscina con Quiminet-L (Liner y poliéster), Forte PS (Gresite-Obra), Quatex PS (Prevenir algas en paredes).

02 TRATAMIENTO DE CHOQUE O ARRANQUE

Tratar el agua con cloro rápido Choc Rapid, Alboral PS Rapid, las algas con Quatex PS, y la turbidez con Quimifloc PS.

03 TRATAMIENTOS DE MANTENIMIENTO

Después de la puesta en marcha, queda mantenerla limpia y en perfecto estado para su utilización. Tratarla con Desinfectantes (clorados, oxígeno, bromo, cloración salina), Algicidas (Catigene PS, Algisin, Algicida tratamiento sin cloro), Reguladores de pH (más o menos pH líquido/sólido), Anticalcáreos (Quimical PS).

04 TRATAMIENTO DE INVIERNO

Ajustar el pH a 7,2 antes de tratar el agua con Catagen PS Invierno, Invernaje líquido sin cobre o Quimicamp PS Invierno, para un tratamiento sin filtración. Realizando filtración del agua usar el Dosificador de invierno.



VALORES PARA MANTENER LA PISCINA EN BUEN ESTADO

PARÁMETRO	RANGO ÓPTIMO	SOLUCIÓN
PH	7,2 - 7,6	PLUS ACID / BASIC
CLORO LIBRE	0,5 - 2,0 ppm	QUIMICLOR PS
ALCALINIDAD TOTAL	100 - 175ppm	ALKA PLUS
DUREZA DE CAL	175 - 300 ppm	QUIMICAL PS

Para determinar los valores de estos parámetros, recomendamos la utilización de analizadores, como Pooltester, Minitester, PoolLab, disponibles en el catálogo QP.



PRINCIPALES TRATAMIENTOS

ALGICIDAS

Prevención y eliminación de algas

Compatibles con productos clorados, los algicidas previenen y eliminan algas en la piscina causadas por microorganismos. que generan agua verde, superficies resbaladizas, afectan los peldaños de escaleras, deterioro del vaso de la piscina y aumentan el consumo de producto.

PRODUCTOS CLORADOS

El desinfectante adecuado

Proporcionan el efecto residual necesario para mantener el agua desinfectada. Disponibles en formatos líquido, tabletas o granulados, pueden ser de disolución rápida (cloro rápido o dicloro) para desinfección inmediata, o de disolución lenta para tratamientos de mantenimiento continuos.

TRATAMIENTOS INTEGRALES

El desinfectante idóneo

Gama de tabletas bicapa con disolución en dos fases: capa superior Multi-efectos de desinfección de choque y capa inferior de disolución lenta para mantenimiento a largo plazo. Apta para todo tipo de piscinas, con filtro de caucho y con robots automáticos.

T. ALTERNATIVOS AL CLORO

Desinfectante alternativo

Producto desinfectante utilizado en piscinas con bañistas alérgicos a productos clorados o que prefieren un ambiente con un olor menos fuerte.

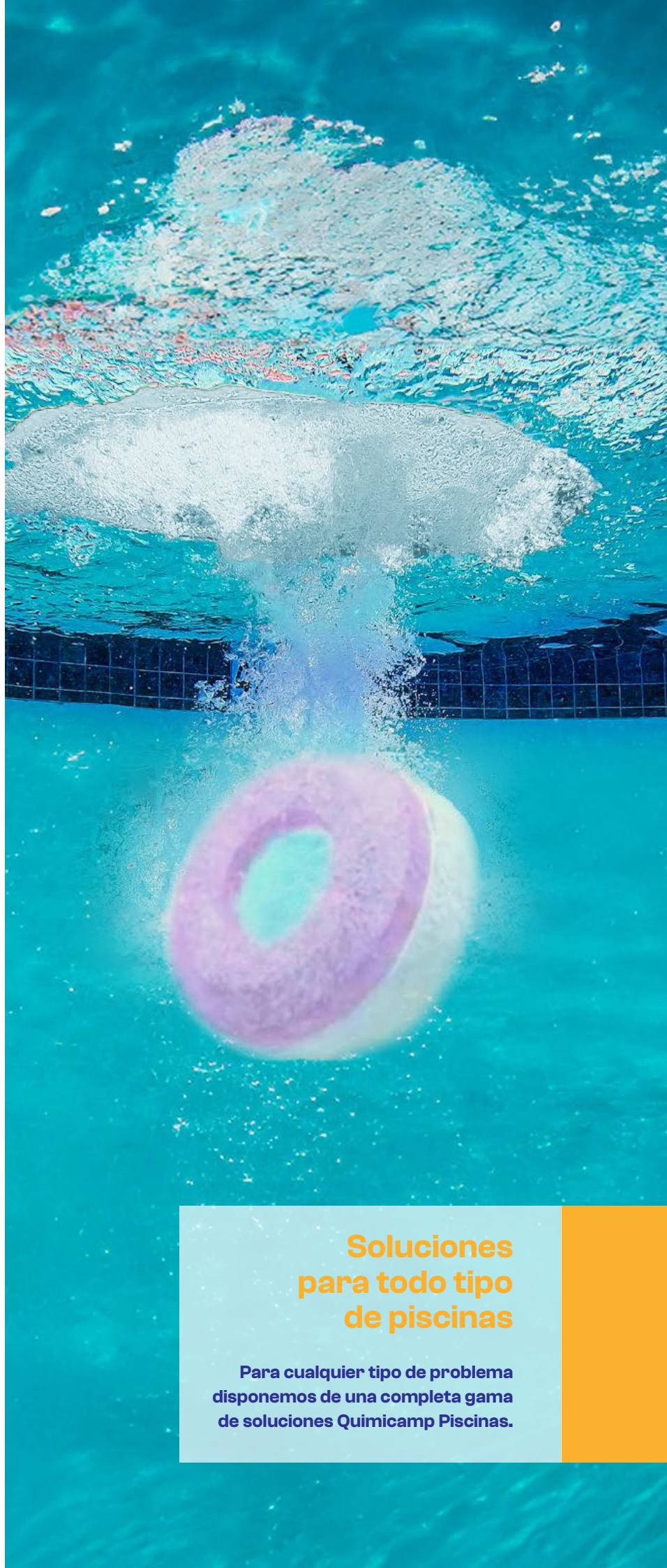

**Soluciones
para todo tipo
de piscinas**

**Para cualquier tipo de problema
disponemos de una completa gama
de soluciones Quimicamp Piscinas.**

T. COMPLEMENTARIOS AL CLORO.

Productos que se utilizan junto con el cloro para mejorar su efectividad o para completar el proceso de tratamiento para mantener el agua limpia, clara y segura.

REGULADORES DE PH

Ajustar el pH y la alcalinidad

El pH adecuado para un agua equilibrada está entre 7.2 y 7.6. Fuera de este rango, los productos de cuidado del agua pierden efectividad y requieren más consumo, causan turbidez, corrosión e incrustaciones (pH alto) o irritación de piel y ojos (pH bajo).

FLOCULANTES

Mantienen el agua limpia y cristalina

Mantienen el agua limpia y cristalina. Clarifican el agua eliminando partículas en suspensión, como algas, bacterias, y cremas solares, que el filtro no retiene, precipitándolas al fondo de la piscina para su eliminación.

TRATAMIENTO AGUA POTABLE.

Productos específicos para el tratamiento de aguas de consumo humano.

ELECTRÓLISIS SALINA

Mantener los equipos de electrólisis

Ofrecemos una gama completa de productos formulados compatibles con equipos de electrólisis salina, que no deterioran la célula de titanio y prolongan su vida útil.

QUIMICAMP SOLUTIONS

Desinfección y control de algas

Esta gama está formulada para maximizar la eficiencia en el tratamiento del agua, ofreciendo soluciones para desinfección, control de algas, equilibrio del pH y clarificación del agua.

PISCINAS ELEVADAS

Uso en spas y piscinas elevadas

Gama completa para el tratamiento y mantenimiento de piscinas y spas. Recomendamos productos químicos específicos o kits de limpieza para piscinas desmontables, hinchables, elevadas o spas, asegurando el correcto mantenimiento, limpieza y tratamiento del agua.

TRATAMIENTOS

INVERNAJE

Mantenimiento en invierno

Esta gama Quimicamp ofrece un tratamiento sencillo y eficiente para mantener el agua en condiciones óptimas después del verano, reduciendo costes y favoreciendo el medio ambiente.

GAMA QP

Desinfección y calidad del agua

Ofrece variedad de productos clorados que optimizan el tratamiento de agua en piscinas y sistemas de agua potable para consumo humano y animal, garantizando desinfección efectiva y calidad.

ANALIZADORES

Ajuste parámetros del agua

Ofrecen precisión y facilidad, permiten monitorizar y ajustar los niveles de los distintos parámetros del agua de su piscina de manera rápida y sencilla.

LIMPIADORES

Limpiar elementos de la piscina

Para evitar incrustaciones calcáreas en paredes y suelos debido al agua dura y pH elevado, se recomienda usar anticlórreos mensualmente y al llenar la piscina.



QUATEX PS





DOSIS: Líquido
500ml - 50 m³**

SUPER ALGICIDA DE ALTA CONCENTRACIÓN

Es un producto que se utiliza como parte del tratamiento de choque, recomendado para limpiar las algas verdes del vaso de la piscina, filtros, equipo de depuración y como aditivo para pinturas al cloro caucho.

- Puede combinarse con el Choc Rapid para potenciar su acción.

L			COD.	COD. EAN	PRECIO UD €	PRECIO CAJA €
20	1	26	200420	8410189050451	162,36 €	162,36 €
5	4	32	200405	8410189205059	51,84 €	207,36 €
2	6	60	200402	8410189205028	24,22 €	145,35 €
0,5	12	80	200401	8410189000746	7,29 €	87,45 €



FICHA TÉCNICA

CATIGENE PS





DOSIS: Líquido
250 - 500 / ml - 50 m³
Semanal*

ALGICIDA , BACTERICIDA, FUNGICIDA

Es un poderoso súper algicida, bactericida y fungicida para eliminar algas, hongos y bacterias en casos rebeldes o difíciles.

- Recomendado tanto para el arranque de la piscina como para el mantenimiento regular del agua.

L			COD.	COD. EAN	PRECIO UD €	PRECIO CAJA €
20	1	26	200120	8410189051335	98,78 €	98,78 €
5	4	32	200105	8410189203055	26,38 €	105,54 €
2	10	30	200102	8410189203024	12,05 €	120,52 €



FICHA TÉCNICA

ANTIALGAS 100





DOSIS: Líquido
500 / ml - 50 m³
Semanal*

ALGICIDA LIQUIDO

Algicida líquido recomendado para eliminar y prevenir la formación de algas en el agua de la piscina.

- Recomendamos utilizarlo en el mantenimiento semanal y complementarlo con un floculante y un cloro multiefectos para limpiar y desinfectar el agua de la piscina.

L			COD.	COD. EAN	PRECIO UD €	PRECIO CAJA €
20	1	26	205020	8410189050437	68,85 €	68,85 €
10	1	60	205010	8410189001149	34,96 €	34,96 €
5	4	32	205005	8410189001262	17,74 €	70,97 €
1	12	32	205001	8410189009923	7,39 €	88,74 €



FICHA TÉCNICA

ALGICIDA QP

ALGICIDA LIQUIDO

Algicida líquido, no espumante, formulado para prevenir y controlar el crecimiento de algas en la piscina.

- Recomendado para el mantenimiento semanal del agua de la piscina.

L			COD.	COD. EAN	PRECIO UD €	PRECIO CAJA €
20	1	26	280120	8410189052356	45,69 €	45,69 €
10	1	60	280110	8410189005758	25,58 €	25,58 €
5	4	32	280105	8410189001323	13,71 €	54,82 €



FICHA TÉCNICA





DOSIS: Líquido
750ml - 50 m³
Semanal*

ALGICIDA CON ACCIÓN FLOCULANTE

ALGICIDA MULTIEFECTOS

Es un producto líquido multiefectos (algicidas y floculantes).

Previene la aparición de algas y eliminar las existentes, con un solo producto, consiguiendo totalmente un agua cristalina.

L			COD.	COD. EAN	PRECIO UD €	PRECIO CAJA €
5	4	32	205305	8410189011773	23,54 €	94,18 €



FICHA TÉCNICA





DOSIS: Líquido
500 ml - 50 m³
Semanal*

ALGICIDA NO ESPUMANTE CON ACCIÓN FLOCULANTE

ALGICIDA MULTIEFECTOS NO ESPUMANTE

El Algicida No Espumante es un producto fabricado para prevenir y eliminar algas en el agua de la piscina, además como un floculante para eliminar la turbidez.

- Recomendamos añadir directamente al agua de la piscina con la depuradora en funcionamiento en un punto de buena agitación.

L			COD.	COD. EAN	PRECIO UD €	PRECIO CAJA €
5	4	32	205405	8410189011810	23,22 €	92,88 €



FICHA TÉCNICA



DOSIS: Líquido
500 ml - 50 m³
Semanal*



CATIGENE PS SIN ESPUMA



DOSIS: Líquido
250 / ml - 50 m³
Semanal*

ALGICIDA LÍQUIDO NO ESPUMANTE

- Algicida líquido no espumante de alta concentración, recomendado para uso en spas y lugares donde exista circulación de agua a presión, como fuentes, cascadas y sistemas de natación contracorriente.
- Puede usarse con todo tipo de filtros, incluidos diatomeas.

L			COD.	COD. EAN	PRECIO UD €	PRECIO CAJA €
20	1	26	205520	8410189050581	97,95 €	97,95 €
5	4	32	205505	8410189008667	25,41 €	101,66 €



FICHA TÉCNICA



ANTIALGAS 100 NO ESPUMANTE



DOSIS: Líquido
1000 / ml - 50 m³
Semanal*

ANTIALGAS NO ESPUMANTE

- Se utiliza para el saneamiento y la desinfección de agua de la piscina, previniendo y controlando el crecimiento de algas sin generar espuma en la superficie de la piscina.
- Realizar el tratamiento preferentemente al atardecer.

L			COD.	COD. EAN	PRECIO UD €	PRECIO CAJA €
20	1	26	200320	8410189050444	80,44 €	80,44 €
10	1	60	200310	8410189005291	45,64 €	45,64 €
5	4	32	200305	8410189005284	23,40 €	93,58 €



FICHA TÉCNICA



ALGISIN



DOSIS: Líquido
750 / ml - 50 m³
Semanal*

ANTIALGAS NO ESPUMANTE

- Algicida no espumante, especialmente fabricado para espacios con agua a presión, con gran poder bacteriológico utilizado para la desinfección y conservación del agua de piscina y spas.
- Recomendamos aplicarlo semanalmente al atardecer.

L			COD.	COD. EAN	PRECIO UD €	PRECIO CAJA €
20	1	26	207320	8410189052080	59,46 €	59,46 €
5	4	32	207305	8410189036509	15,85 €	63,41 €





FICHA TÉCNICA

FUNGICIDA ANTI-HONGOS

DESINFECTANTE, FUNGICIDA, BACTERICIDA LIQUIDO AL USO

- Fungicida y bactericida líquido, se utiliza para el tratamiento contra hongos y bacterias en superficies de zonas húmedas y aledaños: Lavapiés, platos de ducha, aseos, pasillos, baños y servicios.

L			COD.	COD. EAN	PRECIO UD €	PRECIO CAJA €
5	4	32	208505	8410189008681	12,08 €	48,31 €



FICHA TÉCNICA



DOSIS: Al uso

La fórmula más avanzada para un tratamiento trifásico que combina 10 acciones en un solo producto.



ALBORAL PS RAPID



DOSIS: Granulado
90/180 gr - 50 m³
Diario*

CLORO DISOLUCIÓN RÁPIDA

- Cloro granulado que soluciona el problema de aguas verdes o turbias en un mínimo espacio de tiempo. Actúa rápidamente contra la contaminación (algas, bacterias, hongos, virus...) volviendo el agua a su perfecto estado sin dejar ningún residuo.
- Está especialmente recomendado para el inicio de la temporada de piscina, en casos rebeldes donde se requiere una acción rápida y efectiva.

KG			COD.	COD. EAN	PRECIO UD €	PRECIO CAJA €
30	1	18	202230	8410189000401	192,86 €	192,86 €
10	1	65	202210	8410189000395	64,69 €	64,69 €
5	4	28	202205	8410189222056	32,55 €	130,20 €
2	9	30	202202	8410189222025	16,12 €	145,10 €
1	12	30	202201	8410189222018	10,49 €	125,83 €



FICHA TÉCNICA

ALBORAL PS PASTILLAS 20 G



DOSIS: Pastillas
120/180 gr - 50 m³
Diario*

CLORO DISOLUCIÓN RÁPIDA

- Potente producto clorado en formato sólido (no contiene sales inorgánicas, ni sulfato de cobre), que actúa como desinfectante, algicida, bactericida, fungicida, floculante, estabilizante y destructor de materia orgánica.
- Recomendado para una hipercloración rápida y desinfectante del agua de la piscina.

KG			COD.	COD. EAN	PRECIO UD €	PRECIO CAJA €
5	4	28	200805	8410189208050	32,45 €	129,80 €
2	9	30	200802	8410189208029	16,12 €	145,10 €



FICHA TÉCNICA

CHOC RAPID



DOSIS: Granulado
500 gr - 25 m³

CLORO DISOLUCIÓN RÁPIDA

- Producto clorado de disolución rápida, fabricado para solucionar rápidamente problemas de aguas verdes o turbias, causados por algas, bacterias, hongos y otros microorganismos, devolviendo el agua a su estado óptimo.
- Se recomienda utilizar Choc Rapid en combinación con 0,5 envases de Quatex PS.

KG			COD.	COD. EAN	PRECIO UD €	PRECIO CAJA €
0,5	12	70	202501	8410189008698	10,10 €	121,22 €



FICHA TÉCNICA



* Dosis mostrada correspondiente a Mantenimiento.
Dosis completa disponible en el etiquetado del dorso del envase.

Cloro disolución rápida

ALBORAL TRES RÁPIDO GRANULADO

COLORO RÁPIDO, ANTIALGAS Y FLOCULANTE.

- Cloro granulado que combina cloro de disolución rápida, antialgas y floculante, para lograr una cloración y desinfección rápida del agua de la piscina, eliminando rápidamente bacterias, hongos y otros microorganismos.

KG			COD.	COD. EAN	PRECIO UD €	PRECIO CAJA €
30	1	18	204230	8410189017218	196,34 €	196,34 €
5	4	28	204205	8410189017195	32,55 €	130,20 €



FICHA TÉCNICA





DOSIS: Granulado
100/120 gr - 50 m³
Diario*

QUIMICLOR 4 EFECTOS RÁPIDO GRANULADO

COLORO RÁPIDO, ALGICIDA, FLOCULANTE Y ANTICAL.

- Cloro granulado que combina: cloro rápido, algicida, floculante y antical para lograr una desinfección rápida y completa del agua de la piscina.
- Se recomienda disolverlo previamente en agua y luego agregarlo en toda la piscina, o bien, añadirlo a través de los skimmers mientras la depuradora está en funcionamiento para distribuir el producto de manera uniforme en el agua de la piscina.

KG			COD.	COD. EAN	PRECIO UD €	PRECIO CAJA €
5	4	28	206105	8410189019267	32,55 €	130,20 €



FICHA TÉCNICA





DOSIS: Granulado
100/120 gr - 50 m³
Diario*

Cloro disolución lenta

ALBORAL PS POLVO 90

COLORO DISOLUCIÓN LENTA

- Indicado para una hipercloración de la superficie de la piscina, este producto viene en forma de polvo y se disuelve gradualmente en el agua, lo que permite una liberación continua de cloro y una desinfección prolongada.

KG			COD.	COD. EAN	PRECIO UD €	PRECIO CAJA €
30	1	18	201430	8410189000661	192,86 €	192,86 €
5	4	28	201405	8410189000647	32,55 €	130,20 €



FICHA TÉCNICA



DOSIS: Polvo
60/120 gr - 50 m³
DIARIO+

ALBORAL PS TABLETAS SB



DOSIS: Tabletas
250 gr - 35 m³
5-7 días

COLORO DISOLUCIÓN LENTA

- Produce en el agua una liberación gradual y constante de cloro que permite obtener los niveles adecuados de cloro residual y de esta manera prevenir el crecimiento de algas, bacterias y otros microorganismos no deseados.
- Recomendadas para el tratamiento regular del agua de la piscina.

KG			COD.	COD. EAN	PRECIO UD €	PRECIO CAJA €
25	1	18	201725	8410189000449	160,71 €	160,71 €
10	1	65	201710	8410189217106	65,02 €	65,02 €
5	4	28	201705	8410189217052	32,55 €	130,20 €
2	9	30	201702	8410189001576	16,12 €	145,10 €



FICHA TÉCNICA

ALBORAL PS TABLETAS SB



DOSIS: BLOQUE
2/3 ud, 50 m³
4 semanas*

COLORO DISOLUCIÓN LENTA

- Son unas tabletas que se disuelven gradualmente en el agua liberando una cantidad constante de cloro para mantener el agua limpia y desinfectada.
- Se recomienda su uso en períodos de larga ausencia.
- El producto viene en forma de bloque de 500gr.

KG			COD.	COD. EAN	PRECIO UD €	PRECIO CAJA €
0,5	40	18	201940	8410189041268	10,08 €	403,10 €
0,5	18	84	201901	8410189219018	10,84 €	195,06 €



FICHA TÉCNICA

ALBORAL PS SÚPER



DOSIS: Granulado
60/120 gr - 50 m³
Diario*

COLORO DISOLUCIÓN LENTA

- Producto de cloro granulado de disolución lenta, que se utiliza para mantenimiento del agua de la piscina y se aplica en el vaso.
- No utilizar en piscinas revestidas de liner ni poliéster.
- No es alcalino ni contiene hipocloritos.

KG			COD.	COD. EAN	PRECIO UD €	PRECIO CAJA €
30	1	18	201330	8410189000333	192,86 €	192,86 €
10	1	65	201310	8410189000326	65,02 €	65,02 €
5	4	28	201305	8410189213054	32,55 €	130,20 €
2	9	30	201302	8410189213023	16,12 €	145,10 €
1	12	30	201301	8410189000319	8,91 €	106,94 €





FICHA TÉCNICA

* Dosis mostrada correspondiente a Mantenimiento.
Dosis completa disponible en el etiquetado del dorso del envase.

QUIMICLOR PS 4 EFECTOS MANTENIMIENTO GRANULADO

CLORO DISOLUCIÓN LENTA MULTIEFECTOS

- Cloro granulado de disolución lenta que combina 4 efectos: Desinfectante, anti-algas, floculante y antical en un solo granulado proporcionando un tratamiento completo para un mantenimiento habitual del agua.

KG			COD.	COD. EAN	PRECIO UD €	PRECIO CAJA €
30	1	18	202430	8410189017256	193,47 €	193,47 €
5	4	28	202405	8410189017232	32,86 €	131,43 €



FICHA TÉCNICA





DOSIS: Granulado
60/120 gr - 50 m³
Diario*

QUIMICLOR PS 5 EFECTOS TABLETAS SB

CLORO DISOLUCIÓN LENTA MULTIEFECTOS

- Cloro tabletas de disolución lenta con 5 efectos: desinfectante, anti-algas, floculante, antical y mantenedor del pH, indicado para el tratamiento de piscinas con aguas muy duras o difíciles (en aguas muy duras reforzar el tratamiento de arranque o choque con QUMICAL PS 2I/50m³).

KG			COD.	COD. EAN	PRECIO UD €	PRECIO CAJA €
25	1	18	201825	8410189005482	162,24 €	162,24 €
10	1	65	201810	8410189005475	65,20 €	65,20 €
5	4	28	201805	8410189005468	32,86 €	131,43 €
2	9	30	201802	8410189005451	16,33 €	146,94 €



FICHA TÉCNICA





DOSIS: Tableta
250 gr - 35 m³
5-7 días*

QUIMICLOR PS 5 EFECTOS TABLETAS SB

CLORO DISOLUCIÓN LENTA

- Cloro en tabletas de disolución lenta, que combina 5 acciones: Desinfectante, anti-algas floculante, anti-cal y mantenedor del pH en piscinas con aguas duras o difíciles.
- Recomendado su uso en periodos de largas ausencias.
- No recomendado con filtros de diatomeas ni de cartuchos, ni en piscinas de liner.

KG			COD.	COD. EAN	PRECIO UD €	PRECIO CAJA €
0,5	40	18	202040	8410189041275	11,46 €	458,51 €
0,5	18	84	202001	8410189001408	11,77 €	211,78 €



FICHA TÉCNICA



DOSIS: Bloque
2/3 ud. - 50 m³
4 semanas*

ALBORAL PS 3 EFECTOS TABLETAS SB



DOSIS: Tableta
250 gr - 35 m³
5-7 días*

COLORO DISOLUCIÓN LENTA MULTIEFECTOS

■ Cloro de disolución lenta, en tabletas, que ofrece un tratamiento completo en un solo producto, desinfectante, anti-algas y floculante, lo que facilita su uso y proporciona una solución ideal para el mantenimiento del agua de la piscina.

KG			COD.	COD. EAN	PRECIO UD €	PRECIO CAJA €
25	1	18	200925	8410189001255	161,22 €	161,22 €
13	1	44	200913	8410189022595	79,59 €	79,59 €
10	1	65	200910	8410189005338	64,90 €	64,90 €
5	4	28	200905	8410189001224	32,65 €	130,61 €
2	9	30	200902	8410189001217	16,33 €	146,94 €



FICHA TÉCNICA

ALBORAL PS TRES EFECTOS GRANULADO



DOSIS: Granulado
60/120 gr - 50 m³
Diario*

COLORO DISOLUCIÓN LENTA MULTIEFECTOS

■ Producto clorado estabilizado en grano, que se aplica en el vaso de la piscina y que ofrece múltiples beneficios para el tratamiento completo del agua de la piscina con acción desinfectante (algicida y floculante) en un solo granulado.

KG			COD.	COD. EAN	PRECIO UD €	PRECIO CAJA €
30	1	18	200530	8410189001293	193,47 €	193,47 €
5	4	28	200505	8410189001286	32,65 €	130,61 €



FICHA TÉCNICA

QUIMICLOR PS 4 EFECTOS TABLETAS SB



DOSIS: Tableta
250 gr - 35 m³
5-7 días*

COLORO DISOLUCIÓN LENTA MULTIEFECTOS

■ Tratamiento completo en un solo producto que ofrece 4 acciones: Desinfectante, algicida, floculante y anticál, que ayuda a mantener en perfecto estado el agua de la piscina.
■ Especialmente recomendado para piscinas con aguas muy duras o difíciles (en aguas muy duras reforzar con Quimical PS).

KG			COD.	COD. EAN	PRECIO UD €	PRECIO CAJA €
25	1	18	201525	8410189005369	161,73 €	161,73 €
13	1	44	201513	8410189022427	80,51 €	80,51 €
10	1	65	201510	8410189005765	65,10 €	65,10 €
5	4	28	201505	8410189005352	32,76 €	131,02 €
2	9	30	201502	8410189005345	16,33 €	146,94 €





FICHA TÉCNICA

* Dosis mostrada correspondiente a Mantenimiento.
Dosis completa disponible en el etiquetado del dorso del envase.

5 EFECTOS MANTENIMIENTO DOSIFICADOR AUTOMÁTICO SB

COLORO LENTO MULTIEFFECTOS

- Producto recomendado para piscinas sin depuradoras, que evita algas y bacterias y proporciona múltiples beneficios, siendo el propio envase el dosificador lo que facilita mucho su uso.
- No recomendado para piscinas menos de 25m³ ni para piscinas elevadas.

KG			COD.	COD. EAN	PRECIO UD €	PRECIO CAJA €
2	6	36	201111Q	8410189024223	17,03 €	102,16 €



FICHA TÉCNICA





DOSIFICADOR
1 envase - 50 m³
7-9 semanas*

ALBORAL PS MULTIFUNCIÓN TABLETAS SB

COLORO DISOLUCIÓN LENTA MULTIEFFECTOS

- Producto clorado de disolución lenta, indicado para piscinas de liner y poliéster, que previene manchas negras y verdes de las juntas del gresite y del vaso de la piscina.

LINER Y
POLIÉSTERSIN SULFATO
DE COBRE

KG			COD.	COD. EAN	PRECIO UD €	PRECIO CAJA €
25	1	18	202625	8410189008735	162,24 €	162,24 €
13	1	44	202613	8410189041626	81,22 €	81,22 €
10	1	65	202610	8410189008728	65,31 €	65,31 €
5	4	28	202605	8410189 008711	32,86 €	131,43 €



FICHA TÉCNICA



DOSIS:
Tabletas
250 gr - 35 m³
5-7 días+



*Agua cristalina, sin esfuerzo:
El poder multiefecto para tu piscina*

QUIMICAMP
PISCINAS

ALBORAL DUO SB



DOSIS:
Tabletas
250 gr - 35 m³
5-7 días+



LINER Y POLIÉSTER



AGUAS DURAS

- Producto en forma de tableta, con acción desinfectante, anti-incrustante y clarificante que se utiliza para el tratamiento completo del agua de la piscina.
- Indicado para piscinas de liner o poliéster y para piscinas de todo tipo con aguas duras.
- Se disuelve en 2 fases:
- Primera (capa azul): Proporciona un tratamiento multifunción una acción desinfectante inicial al agua de una forma más rápida.
- Segunda fase (capa blanca). De disolución lenta y dónde se concentra la mayor parte de sus efectos, manteniendo el agua de la piscina en perfecto estado durante la temporada de verano.

KG			COD.	COD. EAN	PRECIO UD €	P. CAJA €
5	4	28	208405	8410189047352	38,67 €	154,69 €



VER VIDEO 3D



FICHA TÉCNICA



ALBORAL BIFASE 3 SB



DOSIS:
Tabletas
250 gr - 35 m³
5-7 días+



TRATAMIENTO MULTIACCIÓN



- Producto clorado multifunción, presentado en tabletas recomendado por sus 3 acciones, para el tratamiento completo del agua de la piscina.
- Desinfectante,

Se disuelve en 2 fases:

- Primera fase: Proporciona de una manera rápida, un tratamiento multi-acción (desinfectante y alguicida).
- Segunda fase: De disolución más lenta consigue alargar su efecto más tiempo durante el verano, añade una acción floculante que coagula las materias en suspensión, materia orgánica etc., eliminadas posteriormente por filtración, consiguiendo un agua clara y transparente.

KG			COD.	COD. EAN	PRECIO UD €	P. CAJA €
5	4	28	208205	8410189047369	38,67 €	154,69 €



VER VIDEO 3D



FICHA TÉCNICA

ALBORAL 10 SB

- Es un producto trifásico muy completo que se aplica en el vaso y utiliza para el perfecto mantenimiento del agua de la piscina.
- Tiene 10 efectos: Desinfectante, alguicida, floculante, estabilizante, mantenedor de pH, bactericida, abrillantador, anti calcáreo, bacteriostático y clarificante.

Se disuelve en 3 fases:

- **Primera fase** de disolución rápida (color azul), que proporciona efecto de choque inicial.
- **Segunda fase** (color rosáceo), donde se encuentra la mayor parte de sus efectos.
- **Tercera fase** de disolución lenta (color blanco), mediante una cloración constante consigue un óptimo mantenimiento.



un



DOSIS:
Tabletas
250 gr - 35 m²
5-7 días+

KG			COD.	COD. EAN	PRECIO UD €	PRECIO CAJA €
10	1	65	201210	8410189032174	81,53 €	81,53 €
5	4	28	201205	8410189032167	41,76 €	167,02 €



VER VIDEO 3D



FICHA TÉCNICA



ALBORAL BIFASE SPECIFIC SB

- Es un producto clorado en tabletas, indicado para piscinas con agua con contenido en sales o aguas duras.
- Recomendado para todo tipo de piscinas: cemento, gresite, piscinas con aguas duras, piscinas con filtración de cartuchos etc, y además para piscinas que utilizan robots automáticos.

Se disuelve en 2 fases:

- **Primera fase** (capa azul), proporciona una desinfección inicial muy rápida, como tratamiento de choque.
- **Segunda fase** (capa blanca), al ser de disolución lenta ayuda a mantener una desinfección continua en el agua de la piscina, además de ayudar a evitar la formación de incrustaciones calcáreas por su efecto antiincrustante.



LINER Y POLIÉSTER



AGUAS DURAS



PISCINAS CON ROBOTS



DISOLUCIÓN 2 FASES



DOSIS:
Tabletas
250 gr - 35 m²
5-7 días+

KG			COD.	COD. EAN	PRECIO UD €	PRECIO CAJA €
5	4	28	208305	8410189047345	39,53 €	158,12 €



VER VIDEO 3D



FICHA TÉCNICA



OXÍGENO ACTIVO POLVO



DOSIS:
Polvo
60 gr - 50 m³
Semanal*

TRATAMIENTO SIN CLORO

- Tratamiento perfecto para todo tipo de piscinas, desinfectante y alternativo al cloro (no produce olor ni irrita los ojos o la piel), que no afecta el equilibrio del pH del agua, lo que significa que se puede utilizar de manera independiente sin tener que ajustar los niveles de pH.
- Puede ser utilizado para lograr un tratamiento completo del agua.

KG			COD.	COD. EAN	PRECIO UD €	PRECIO CAJA €
5	4	28	200605	8410189001071	65,77 €	263,09 €
2	9	30	200602	8410189001088	29,79 €	268,11 €



FICHA TÉCNICA



OXÍGENO ACTIVO TABLETAS/ PASTILLAS



DOSIS:
Pastillas
200 gr - 10 m³
2 días*

TRATAMIENTO SIN CLORO

- Poderoso desinfectante para eliminar bacterias y microorganismos en el agua que se utiliza para el tratamiento de la piscina, spa o jacuzzi, no afectando el equilibrio de los niveles de pH, ni modificando la dureza del agua.
- Se recomienda combinar el uso de las tabletas de oxígeno activo con un Algicida Tratamiento sin Cloro

KG			COD.	COD. EAN	PRECIO UD €	PRECIO CAJA €
5	4	28	206205	8410189029259	64,41 €	257,65 €
5	4	28	206305	8410189029266	73,98 €	295,90 €



FICHA TÉCNICA



BROMOGENE



DOSIS:
Pastillas 20gr
6-7 - 50 m³
Diario*

DESINFECCIÓN DE PISCINAS Y SPAS

- Producto indicado para la desinfección de piscinas y spas, especialmente en aquellos que se encuentran en espacios cerrados y climatizados como spas y piscinas cubiertas, dónde la ventilación puede ser limitada (el bromo no produce olor fuerte ni irrita la piel).
- Se recomienda utilizar el Bromogene en un dosificador.

KG			COD.	COD. EAN	PRECIO UD €	PRECIO CAJA €
20	1	24	204120	8410189045587	386,76 €	386,76 €
5	4	28	204105	8410189008766	107,98 €	431,93 €
1	6	30	204101	8410189008841	20,55 €	123,29 €



FICHA TÉCNICA



ALGICIDA TRATAMIENTO SIN CLORO

ALGICIDA LÍQUIDO

- Producto multifunción, indicado para el saneamiento y conservación del agua de las piscinas, fuentes ornamentales, cascadas, estanques de parques o jardines donde hay circulación de agua a presión.
- Elimina y previene las algas a la vez que actúa como floculante, consiguiendo un agua limpia y cristalina con un solo producto.



DOSIS:
Líquido
500 ml - 50 m³
Semanal*

KG			COD.	COD. EAN	PRECIO UD €	PRECIO CAJA €
5	4	30	205105	8410189001095	24,17 €	96,68 €
2	10	30	205102	8410189001101	11,09 €	110,93 €





FICHA TÉCNICA

Complementarios al cloro

REDUCTOR DE CLORO LÍQUIDO

ELIMINACIÓN DEL EXCESO DE CLORO / BROMO

- Producto fabricado específicamente para eliminar el cloro no deseado del agua de la piscina, reduciéndose la concentración de cloro a niveles óptimos.

KG			COD.	COD. EAN	PRECIO UD €	PRECIO CAJA €
25	1	26	206625	8410189050598	71,43 €	71,43 €
6	4	32	206606	8410189019304	17,61 €	70,43 €



FICHA TÉCNICA



DOSIS: Líquido
250/300 cc / 50 m³*



DECLORAMIN PS POLVO

DESTRUCTOR DE CLORAMINAS

- Producto bactericida destructor de cloraminas, indicado en el tratamiento de choque para una rápida desinfección del agua, siendo una alternativa al tratamiento con productos clorados (recomendado cuando los usuarios son sensibles al cloro porque no produce irritación en condiciones de uso adecuados).
- Es independientes del pH del agua y se aplica en el vaso de la piscina.



Dosis: Polvo
1-1,25 Kg
50 m³*

KG			COD.	COD. EAN	PRECIO UD €	PRECIO CAJA €
5	4	28	230605	8410189001231	83,71 €	334,82 €



FICHA TÉCNICA



ALKA PLUS POLVO



DOSIS:
Granulado
20 gr - m³
15 ppm

ELEVADOR DE ALCALINIDAD

- Producto incrementador de alcalinidad, que estabiliza los valores de pH bajos y rebeldes.
- La alcalinidad permite corregir la inestabilidad del pH, reforzando el equilibrio del agua.

KG			COD.	COD. EAN	PRECIO UD €	PRECIO CAJA €
30	1	18	203330	8410189005512	96,12 €	96,12 €
6	4	28	203306	8410189005505	19,80 €	79,21 €
2	9	30	203302	8410189005499	10,88 €	97,95 €



FICHA TÉCNICA



AUMENTADOR DE DUREZA CÁLCICA



DOSIS:
Polvo
1.000 gr - 50 m³
10 ppm*

ESPECIAL EQUIPO HIDRÓLISIS

- Es un producto recomendado para aumentar la dureza cálcica del agua en casos donde sea necesario lograr un equilibrio.
- Mantener un nivel de dureza cálcica correcto, es importante para garantizar un agua equilibrada y evitar problemas como la corrosión de equipos, formación de depósitos de calcio o deterioro de superficies.

KG			COD.	COD. EAN	PRECIO UD €	PRECIO CAJA €
5	4	28	206705	8410189056217	22,07 €	88,27 €





FICHA TÉCNICA

*Cuida tu piscina, simplifica el mantenimiento:
Soluciones químicas para un agua perfecta.*



+ pH LÍQUIDO**ELEVADOR DEL pH LÍQUIDO**

- Solución líquida especialmente formulada para ajustar y aumentar el pH del agua de la piscina, actuando de manera rápida y eficiente cuando este se encuentra por debajo del rango recomendado, 7,2.

KG			COD.	COD. EAN	PRECIO UD €	PRECIO CAJA €
25	1	26	205625	8410189044283	47,40 €	47,40 €
12	1	-	205612	8410189047024	24,45 €	24,45 €
6	4	32	205606	8410189008780	11,78 €	47,12 €





FICHA TÉCNICA



DOSIS:
Líquido 250-300cc
50 m³
Decima +*

- pH LÍQUIDO**REDUCTOR DEL pH LÍQUIDO**

- Producto de solución líquida, específico para reducir el valor del pH del agua de la piscina cuando este se encuentra por encima de 7,6.

KG			COD.	COD. EAN	PRECIO UD €	PRECIO CAJA €
20	1	26	203220	8410189051342	36,74 €	36,74 €
10	1	60	203210	8410189062409	21,42 €	21,42 €
5	4	32	203205	8410189001484	10,20 €	40,79 €



FICHA TÉCNICA





DOSIS
Líquido 300-1000 cc
50 m³
Decima*

- pH LÍQUIDO E**REDUCTOR DEL pH LÍQUIDO**

- Producto especialmente formulado para su uso en bombas dosificadoras.
- **En piscinas privadas:** Con la depuradora en marcha, verter con cuidado las dosis prescritas en un cubo de agua y repartirlo por todo el perímetro de la piscina con cuidado de no manchar los bordes.
- **En piscinas públicas:** Inyectarlo directamente a través de la bomba, o bien diluido en agua a la tubería de retorno de agua que sale de la piscina. Sin olores ni humos durante su utilización.



DOSIS
Líquido 300-1000 cc
50 m³
Decima-*

KG			COD.	COD. EAN	PRECIO UD €	PRECIO CAJA €
25	1	26	205825	8410189044320	41,89 €	41,89 €
12	1	60	205812	8410189014699	18,61 €	18,61 €



FICHA TÉCNICA



PLUS BASIC GRANULADO



DOSIS:
Granulado
300 gr - 50 m³
Decima*

ELEVADOR DEL pH SÓLIDO

- Producto formulado sin productos caústicos, incrementador de pH granulado recomendado para aumentar el pH del agua de la piscina cuando esta con un pH ácido o lo que es lo mismo, por debajo de 7,2.

KG			COD.	COD. EAN	PRECIO UD €	PRECIO CAJA €
30	1	18	203430	8410189000494	99,18 €	99,18 €
6	4	21	203406	8410189234066	20,39 €	81,57 €
2	9	30	203402	8410189234028	10,56 €	95,05 €



FICHA TÉCNICA



PLUS ACID GRANULADO



DOSIS:
Granulado
300 g - 50 m³
Decima*

REDUCTOR DEL pH SÓLIDO

- Reductor de pH sólido recomendado para disminuir el pH del agua de la piscina cuando se encuentra por encima de 7,6, lo que llamamos alcalino.
- Es incompatible con álcalis y bases fuertes.

KG			COD.	COD. EAN	PRECIO UD €	PRECIO CAJA €
30	1	18	203130	8410189000470	74,55 €	74,55 €
8	4	21	203108	8410189231089	22,68 €	90,71 €
2	9	30	203102	8410189231027	9,81 €	88,28 €



FICHA TÉCNICA

- pH LIQUIDO E15





DOSIS:
Líquido
250 ml - 10 m
Decima*



REDUCTOR DEL pH LÍQUIDO

- Producto específico para la dosificación y mantenimiento del pH en equipos de electrolisis salina, evitando la corrosión y la obstrucción de los inyectoros.
- Especial Electrólisis Salina

L			COD.	COD. EAN	PRECIO UD €	PRECIO CAJA €
20	1	26	208620	8410189061204	33,29	33,29





FICHA TÉCNICA

QUIMIFLOC PS LÍQUIDO

FLOCULANTE LÍQUIDO

- Producto floculante que clarifica el agua, agrupando las partículas suspendidas como suciedad, sedimentos e impurezas, formando flóculos más grandes que son eliminados más fácilmente durante los procesos de filtración.
- No usarlo con filtros de diatomeas ni cartuchos.
- Puede ser corrosivo con los metales.

L			COD.	COD. EAN	PRECIO UD €	PRECIO CAJA €
20	1	26	203720	8410189050512	48,96 €	48,96 €
10	1	60	203710	8410189046508	24,49 €	24,49 €
5	4	32	203705	8410189237050	12,24 €	48,98 €



FICHA TÉCNICA





DOSIS:
Líquido
125-750 ml
50 m³ -

QUIMIFLOC PS / CARTUCHOS FLOCULANTES

MEJORA LA FILTRACIÓN EN FILTROS DE ARENA

- Producto que mejora la filtración en los equipos depuradores de arena o vidrio, en piscinas y spas, obteniendo mayor claridad y calidad del agua, ayudando a la desinfección que realiza el cloro.
- Los cartuchos floculantes se instalan en los sistemas de filtración de piscinas y spas.
- No usarlos con filtros de diatomeas ni cartuchos.

	KG			COD.	COD. EAN	P.UD €	P. CAJA €
QUIMIFLOC PS CARTUCHO	130	130	18	203599	8410189000579	1,59 €	206,35 €
QUIMIFLOC PS CARTUCHO	4x24	96	28	203505	8410189235018	8,20 €	196,85 €
QUIMIFLOC PS CARTUCHO	120G	18	280	203518	8410189060498	2,37 €	42,69 €



FICHA TÉCNICA





DOSIS:
Cartucho
1 ud 50 m³
15 días*

QUIMIFLOC PS PASTILLAS 20 G

MEJORA LA FILTRACIÓN DE LOS FILTROS DE ARENA

- Floculante en formato pastilla para mejorar la filtración con filtros de arena.
- Sus propiedades de floculación y coagulación ayudan a eliminar las impurezas suspendidas en el agua de la piscina, mejorando la calidad de la filtración. No se recomienda utilizarlas con filtros de diatomeas ni cartuchos.

KG			COD.	COD. EAN	PRECIO UD €	PRECIO CAJA €
5	4	28	203605	8410189001552	24,90 €	99,61 €
25	1	18	203625	8410189001569	99,76 €	99,76 €



FICHA TÉCNICA



DOSIS:
Pastillas
19 ud 100 m³
15 días*

QUIMICAL PS LÍQUIDO



DOSIS:
Líquido 1000
ml 50 m³, 15
días



FLOCULANTE LÍQUIDO

- Anti Incrustante líquido que se utiliza para prevenir y evitar la formación de incrustaciones en la superficie y en los equipos de la piscina.
- Permite alargar la vida útil de la célula de titanio.
- Especial para piscinas con Electrólisis Salina.

L			COD.	COD. EAN	PRECIO UD €	PRECIO CAJA €
5	4	32	203005	8410189230051	46,92 €	187,67 €
2	6	60	203002	8410189230020	21,94 €	131,65 €



FICHA TÉCNICA

QUIMIFLOC GEL

NOVEDAD



CLARIFICADOR NATURAL PARA PISCINAS

- 100% biodegradable, apto para todo tipo de filtros, que consigue eliminar metales, aceites no deseados y materia orgánica en el agua de la piscina.
- Su acción puede durar hasta 1 mes incluso cuando está completamente disuelto.

KG			COD.	COD EAN	PRECIO UD	PRECIO CAJA
160G	36		2035699	8410189067657	5,95 €	214,20 €



FICHA TÉCNICA





Cada producto que lleva nuestro nombre es el resultado de décadas de experiencia, investigación, innovación y desarrollo,

PINTURA ANTIALGAS AL CLOROCAUCHO

AZUL O BLANCA

- Recubrimiento recomendado sobre todo para piscinas de cemento, con una excelente adherencia (obteniendo una superficie no resbaladiza), además de favorecer la protección del vaso de la piscina para mantener el agua libre de crecimiento de algas y microorganismos indeseables.
- Aporta máxima impermeabilidad que ayuda a prevenir filtraciones y evita el deterioro de las superficies sumergidas.



	KG			COD.	COD. EAN	PRECIO UD €	PRECIO CAJA €
BLANCA	25	1	20	204625	8410189246250	191,18 €	191,18 €
	5	4	24	204605	8410189246052	40,73 €	162,92 €
AZUL	25	1	20	204325	8410189001507	41,20 €	164,80 €





FICHA TÉCNICA

DISOLVENTE

Disolvente de Pinturas al Clorocaucho está especialmente indicado para:

- Diluir todo tipo de clorocauchos, imprimaciones y esmaltes de secado rápido.
- Ajustar la viscosidad de la pintura facilitando su aplicación y garantizando un acabado uniforme en las superficies sumergidas de la piscina.
- Para limpiar las herramientas de pintura después de su uso.



	L			COD.	COD. EAN	PRECIO UD €	PRECIO CAJA €
	5	4	-	2049015	8410189023455	23,91 €	95,63 €
	1	4	-	204901	8410189013463	6,36 €	25,46 €



FICHA TÉCNICA



QUIMIDREN PS LÍQUIDO





TRATAMIENTO PARA FILTROS DE ARENAS

- Líquido concentrado que disuelve aceites y grasas.
- Potente limpiador, desincrustante y algicida del filtro y sus arenas.
- Utilizar cuando la instalación no se usa o durante la temporada de invierno.

DOSIS

Mantenimiento: de invernaje, al final de la temporada de verano. Añadir directamente 5 l. de QUIMIDREN PS para filtros de piscinas de hasta 100 m³.

Al principio de temporada: Hacer un lavado y enjuague hasta limpiar la depuradora. Añadir doble cantidad de QUIMIDREN PS y tenerlo en maceración dos días. Después lavar y desaguar el filtro

L			COD.	COD. EAN	PRECIO UD €	PRECIO CAJA €
20	1	26	202720	8410189050475	140,35 €	140,35 €
5	4	32	202705	8410189227051	41,19 €	164,74 €



FICHA TÉCNICA

FORTE PS LÍQUIDO





SÚPER DESINCRUSTANTE

- Concentrado desincrustante, fabricado específicamente para disolver incrustaciones y eliminar las algas en el vaso de la piscina.
- No utilizar en filtros, tuberías ni superficies metálicas. Su naturaleza ácida podría causar daños en estos materiales.

DOSIS

Usar FORTE PS, o su disolución, mojando todas las superficies a desincrustar o limpiar con brocha o cepillo. Dejar actuar durante 5-10 minutos. Enjuagar con abundante agua hasta eliminar la reacción ácida.

L			COD.	COD. EAN	PRECIO UD €	PRECIO CAJA €
20	1	26	202920	8410189050499	44,17 €	44,17 €
10	1	60	202910	8410189229109	21,58 €	21,58 €
5	4	32	202905	8410189000234	11,28 €	45,14 €



FICHA TÉCNICA

QUIMIACID PS LÍQUIDO





LIMPIADOR DESINCRUSTANTE ÁCIDO POTENCIADO

- Se utiliza exclusivamente en las paredes del vaso de la piscina en vacío. Elimina incrustaciones de cal, grasas, algas y otras sustancias.
- No usar nunca en piscinas de liner o poliéster; ni aplicar sobre metales o superficies metálicas, tuberías o filtros.

DOSIS

Se recomienda un ensayo previo. Con la piscina vacía, aplicar el producto directamente o diluido en agua según el grado de la incrustación mediante una brocha o cepillo. Dejar actuar unos minutos y frotar. Aclarar con agua limpia abundante hasta eliminar todo el producto.

L			COD.	COD. EAN	PRECIO UD €	PRECIO CAJA €
20	1	26	203820	8410189050529	35,65 €	35,65 €
5	4	32	203805	8410189005239	9,63 €	38,53 €





FICHA TÉCNICA

QUIMINET - L LÍQUIDO

DESINCRUSTANTE LÍQUIDO

- Fórmula suave, ideal para disolver incrustaciones y eliminar manchas difíciles en el la pared y en el fondo del vaso de la piscina en todo tipo de piscinas: poliéster, liner, plástico, lona...
- No contiene ácidos fuertes o agresivos.
- Especial liner y poliéster

L			COD.	COD. EAN	PRECIO UD €	PRECIO CAJA €
5	4	32	205705	8410189008810	33,70 €	134,81 €
2	10	30	205702	8410189008803	14,80 €	147,96 €



LINER Y POLIÉSTER



FICHA TÉCNICA



QUIMINET GEL LÍQUIDO

LIMPIADO LÍNEA DE FLOTACIÓN

- Limpiador líquido indicado en todo tipos de piscinas: pintadas, de gresite, plástico, liner o de poliéster que elimina la suciedad, los aceites y las grasas que se acumulan en la línea de flotación de la piscina, apareciendo una especie de "manchas oscuras" que son insolubles en el agua y tienden a adherirse a las paredes de la piscina.
- Este producto no enturbia el agua y puede ser utilizado sin necesidad de vaciar completamente la piscina.



DOSIS

Disuelve y limpia la suciedad, aceites y grasas (bronceadores, cremas solares, etc.) que al ser insolubles al agua, se adhieren a las paredes de la piscina formando manchas oscuras al nivel de la línea de flotación.

QUIMINET GEL puede ser utilizado sobre cualquier superficie pintada, cerámica, plástico o poliéster.

No enturbia el agua.

Utilice la almohadilla QUIMINET GEL.

L			COD.	COD. EAN	PRECIO UD €	PRECIO CAJA €
1	12	30	202301	8410189005277	8,55 €	102,64 €





FICHA TÉCNICA



QUIMINET FORTE LÍQUIDO

LIMPIADOR ÁCIDO DESINCRUSTANTE

- Limpiador ácido líquido para piscinas de línea y poliester, especialmente recomendado para aguas duras que originan que se formen difíciles incrustaciones de cal en la línea de flotación, eliminando además, la suciedad provocada por aceites y grasas que se adhieren a las paredes de la piscina.

L			COD.	COD. EAN	PRECIO UD €	PRECIO CAJA €
2	6	60	205902	8410189008827	13,58 €	81,48 €



LINER Y POLIÉSTER



FICHA TÉCNICA





STABICLOR PS



ESTABILIZADOR DEL CLORO

- Producto granulado estabilizador de cloro, especialmente indicado en piscinas que cuentan con un sistema de tratamiento de electrólisis salina o hipoclorito sódico (cloro líquido).
- Utilizar antes de iniciar cualquier tratamiento con producto clorado, aplicándose en el vaso del agua de la piscina.

KG			COD.	COD. EAN	PRECIO UD €	PRECIO CAJA €
4	4	28	204004	8410089019359	31,31 €	125,22 €



FICHA TÉCNICA

LIMPIADOR DE CÉLULAS ELECTRÓLISIS





LIMPIADOR ÁCIDO DESINCRUSTANTE

- Producto líquido incoloro, altamente efectivo, que actúa como potente limpiador desincrustante ácido, limpiando las células de equipos de electrólisis salina donde se acumulan incrustaciones de cal o residuos orgánicos que producen un mal funcionamiento del aparato de electrólisis.
- Al limpiar las células, se restablece su capacidad de generar cloro a partir de la sal disuelta en el agua de la piscina.

DOSIS

- En un recipiente añadir el producto y sumergir las células de forma que queden cubiertas totalmente, y dejar actuar el tiempo necesario en función de la suciedad que contengan. Posteriormente, aclarar la célula con abundante agua.

L			COD.	COD. EAN	PRECIO UD €	PRECIO CAJA €
5	4	32	207205	8410189046140	10,24 €	40,95 €



FICHA TÉCNICA

Equilibre el agua de su piscina de manera sencilla, controlando el ph y otros parámetros con precisión





ALGICIDA ELECTRÓLISIS SALINA

- Producto recomendado para reforzar la acción de la electrólisis salina en el tratamiento de piscinas, que previene la formación de algas manteniendo los electrodos de las células y el circuito en un estado óptimo.
- Totalmente soluble en agua, no produce espumas, facilitando la filtración y circulación del agua.
- Ayuda a eliminar olores desagradables que pueden estar presentes en el agua de la piscina.



DOSIS

- Añadir directamente sobre la superficie del agua de la piscina con la depuradora en marcha, preferentemente al atardecer en ausencia de bañistas.
- Tratamiento de arranque: 1250 ml/ 50 m³ de agua.
- Tratamiento de mantenimiento: 1000 ml/50 m³ de agua semanalmente (en función de las necesidades).

L			COD.	COD. EAN	PRECIO UD €	PRECIO CAJA €
5	4	32	207905	8410189059102	22,93 €	91,72 €



FICHA TÉCNICA

ELIMINADOR DE FOSFATOS

De nuestra gama QUIMICAMP SOLUTIONS, llegan estas pastillas indicadas para eliminar los fosfatos presentes en el agua, ofreciendo una solución específica y efectiva para tratar la causa del crecimiento de algas (y no los daños causados por estas algas).

- Reduce la necesidad de utilizar otros productos anti-algas y disminuye la sobredosificación de productos oxidantes en la piscina.
- Utilizar durante la puesta en marcha de la piscina y realizar tratamientos de mantenimiento periódicos según sea necesario.
- No mezclar con otros productos en el skimmer.



DOSIS

- **Tratamiento inicial:** Utilizar el analizador de fosfatos 209046 y añadir una pastilla para eliminar 100 ppb de fosfatos cada 15 m³ de agua. Agregar las pastillas al skimmer con el filtro limpio y filtrar durante 24 horas. Controlar el nivel de fosfatos y repetir si es necesario.

KG		COD.	COD. EAN	PRECIO UD €	PRECIO CAJA €
1	12	QS1001	8410189052486	54,69 €	656,33 €



FICHA TÉCNICA

ALGICIDA ESPECIFICO



- Es un producto con un excelente poder algicida, especialmente efectivo contra las algas negras, amarillas y marrones.

DOSIS:

- Tratamiento inicial: Añadir 750 ml./50 m³ de agua.
- Tratamiento de mantenimiento: Añadir una vez a la semana 150 ml /50 m³. cerca de las boquillas de impulsión, con el equipo de filtración en funcionamiento.

L		COD.	COD. EAN	PRECIO UD €	PRECIO CAJA €
1	6	QS0201	8410189052462	7,84 €	47,02 €



FICHA TÉCNICA

QUATEX PS SUPERALGICIDA



- Potente super algicida concentrado de acción rápida, especialmente indicado para la desalguización del vaso y para tratar los casos rebeldes o difíciles de algas verdes persistentes en la piscina.

DOSIS:

- Añadir directamente sobre el agua de la piscina o en el skimmer, 500ml de Quatex Ps por cada 50m³ agua.

L		COD.	COD. EAN	PRECIO UD €	PRECIO CAJA €
1	6	QS0401	8410189052455	9,35 €	56,08 €



FICHA TÉCNICA

CLARIFICADOR ANTICALCAREO



- Producto, especialmente indicado en áreas con agua dura, que combina las propiedades clarificadoras con un tratamiento anticalcáreo para mantener el agua cristalina y evitar problemas de calcificación en las superficies de la piscina, las paredes, el revestimiento y el equipamiento.
- Especial electrólisis salina.

DOSIS:

- Después del lavado contracorriente del filtro poner 1 cartucho en el skimmer cada 50m³, reponer cada dos lavados contracorriente o dos veces al mes.

KG		COD.	COD. EAN	PRECIO UD €	PRECIO CAJA €
0,12	18	QS3501	8410189052479	1,88 €	33,80 €





FICHA TÉCNICA

FULL EQUIPE

TRATAMIENTO PISCINAS PORTÁTILES

- Es un completo y eficaz KIT con doble acción, desinfecta y elimina las algas del agua en mini-piscinas portátiles o pequeñas instalaciones.
- Puede complementar este tratamiento con un floculante para eliminar la turbidez del agua.



			COD.	COD. EAN	PRECIO UD €	PRECIO CAJA €
Kit	6	40	202103	8410189017164	15,84 €	95,05 €





FICHA TÉCNICA

KIT MINI-PISCINAS

MANTENIMIENTO DE PISCINAS HINCHABLES Y PORTÁTILES

- Es un conjunto de productos para el tratamiento de desinfección de pequeñas piscinas sin depuradora, como piscinas desmontables o hinchables.
- Este kit, conocido como tratamiento "dúplex", incluye dos productos clave para mantener el agua de la piscina limpia y sin algas.



			COD.	COD. EAN	PRECIO UD €	PRECIO CAJA €
Kit	12	50	202102	8410189221004	11,31 €	135,77 €



FICHA TÉCNICA

ECOGENE®



TRATAMIENTO PARA PISCINAS DESMONTABLES

- Producto granulado clorado para el mantenimiento y desinfección completa de piscinas desmontables.
- Con una sola aplicación, este producto ofrece una acción rápida, manteniendo el agua de la piscina desinfectada y libre de algas.

DOSIS

- Disolver la dosis recomendada en 1 o 2 l. de agua para repartirlo mejor en el agua de la piscina.



KG			COD.	COD. EAN	PRECIO UD €	PRECIO CAJA €
1	12	40	202101	8410189011971	8,23 €	98,79 €



FICHA TÉCNICA



KIT SPAS



- Kit Spas es una eficaz y completa gama de distintos productos diseñados específicamente para el tratamiento integral de spas e hidromasajes: limpian, desinfectan y consiguen equilibrar el agua.

Los productos que componen este Kit son:

- BROMOGENE: Desinfectante bromado que viene en forma de pastillas de 20gramos.
- ALGISIN: Previene el crecimiento de algas en el agua del spa.
- PLUS ACID: Reductor de pH en forma de gránulos.
- QUIMINET FORTE: Ayuda a eliminar manchas, depósitos minerales y otros residuos que pueden acumularse en las superficies del spa.
- QUIMICAL PS: Evita la formación de incrustaciones en el spa y previene la acumulación de minerales, manteniendo el spa en buenas condiciones.
- Añadir 50-80 cm³ por cada 1000 litros de agua al cambiar el agua del spa mensualmente. Las dosis varían según la temperatura, exposición solar, cantidad de bañistas y materia orgánica en el agua.

			COD.	COD. EAN	PRECIO UD €	PRECIO CAJA €
Kit	4	50	202104	8410189017171	47,64 €	190,56 €



FICHA TÉCNICA

FLOC PS





FLOCULANTE ESPECIAL PARA PISCINAS ELEVADAS Y SPAS.

- Son pastillas floculantes, para piscinas y spas con filtros de cartuchos, que mejoran la calidad de filtración y retiene en el agua las partículas que se encuentran en el agua.
- Pueden usarse con filtros de: arena, vidrio, cartucho, zeolita, diatomeas y filtros de bolsa.
- Compatible con todo tipo de tratamiento de aguas y sistemas de filtración.

DOSIS

- Coloque una pastilla (sin su película protectora) en la cesta del skimmer después de cada lavado con filtro (una vez por semana). 1 pastilla hasta 25 m³.

			COD.	COD. EAN	PRECIO UD €	PRECIO CAJA €
Kit	24	60	209195	8410189058990	9,59 €	230,11 €





FICHA TÉCNICA

DOSIFICADOR AUTOMÁTICO INVERNAJE

UN SOLO PRODUCTO PARA EL TRATAMIENTO DE INVIERNO

- Tratamiento completo y continuo, con triple acción: desinfectante, alguicida y floculante, que facilita el mantenimiento de su piscina durante el invierno de forma fácil y cómoda, obteniendo un agua clara y transparente.
- El propio envase es el dosificador que proporciona una cloración constante y de larga duración.



KG			COD.	COD. EAN	PRECIO UD €	PRECIO CAJA €
2	6	36	201101Q	8410189024230	18,35 €	110,08 €





FICHA TÉCNICA

DOSIFICADOR INVIERNO SIN COBRE QP

UN SOLO PRODUCTO PARA EL TRATAMIENTO DE INVIERNO

- Dosificador sin sustrato de cobre, indicado para piscinas de liner mayores de 40m³ y poliéster, para el tratamiento completo y continuo del agua de la piscina en invierno, o en periodos de larga ausencia, que ayuda a la cloración, previene el crecimiento de algas y bacterias, flocula y clarifica el agua.
- El dosificador está integrado en el envase, lo que lo hace fácil y cómodo de usar, aplicándose directamente en el agua de la piscina.



KG			COD.	COD. EAN	PRECIO UD €	PRECIO CAJA €
2	6	36	201101SC	8410189045938	20,51 €	123,06 €



FICHA TÉCNICA

QUIMICAMP PS INVIERNO LÍQUIDO



ESPECIAL AGUAS DURAS. TRATAMIENTO DE INVIERNAJE SIN FILTRACIÓN

- Tratamiento de invernaje, indicado para piscinas de liner, poliéster, plástico, etc. sin mantenimiento para el agua de la piscina, que facilita la limpieza y puesta a punto de la piscina al principio de la temporada, evitando las incrustaciones calcáreas e impidiendo el crecimiento de algas y bacterias.
- No hace espuma. El uso del producto es para aplicación en el vaso del agua de la piscina.



DOSIS

- Nada más acabar la temporada, con el agua en buen estado y con un contenido de cloro libre inferior a 0,5 ppm añadir al agua preferentemente al atardecer y con la depuradora en marcha entre 3 y 5l./50 m³. A la mañana siguiente dejar el equipo de filtración parado.
- Repetir el tratamiento a los 3 meses.

L			COD.	COD. EAN	PRECIO UD €	PRECIO CAJA €
20	1	26	203920	8410189050536	121,00 €	121,00 €
5	4	32	203905	8410189001002	31,73 €	126,94 €



FICHA TÉCNICA

CATAGEN PS INVIERNO LÍQUIDO





TRATAMIENTO DE INVERNAJE SIN FILTRACIÓN

- Es un Algicida indicado para instalaciones cerradas durante todo el invierno, para el tratamiento de invierno sin filtración que facilita la limpieza y puesta a punto de la piscina a principio de temporada.
- Evita el crecimiento de algas y la proliferación de bacterias.
- No produce espumas.
- El uso del producto es para aplicación en el vaso del agua de la piscina.

DOSIS

- **Aguas poco duras:** 3,5 l./50 m³ de agua.
- **Aguas duras:** 5 l./50 m³ de agua.

L			COD.	COD. EAN	PRECIO UD €	PRECIO CAJA €
20	1	26	207020	8410189050628	90,06 €	90,06 €
5	4	32	207005	8410189001439	26,12 €	104,49 €
2	10	30	207002	8410189039197	14,02 €	140,20 €



FICHA TÉCNICA

INVERNAJE LÍQUIDO SIN COBRE



- Tratamiento de invernaje sin sulfato de cobre, especialmente indicado para piscinas de liner, poliéster, plástico, etc, que facilita la limpieza y puesta a punto de la piscina al principio de la temporada.
- Con un solo producto tendrá cloración del agua, algicida y floculante.
- No hace espumas.
- Especial liner y poliéster: Sin sulfato de cobre.



DOSIS

- Al acabar la temporada con el agua en buen estado y con un contenido en cloro libre inferior a 0,5 mg/l., añadir el producto repartiéndolo por el perímetro de la piscina y con la depuradora en funcionamiento a razón de: Aguas poco duras: 3,5 l./50m³. Aguas duras: 5 l./50m³.



LINER Y POLIÉSTER

SIN SULFATO DE COBRE

L			COD.	COD. EAN	PRECIO UD €	PRECIO CAJA €
20	1	26	207820	8410189052493	71,80 €	71,80 €
5	4	32	207805	8410189047390	19,04 €	76,16 €



FICHA TÉCNICA

CLOGENE**DESINFECTANTE CLORADO PARA EL AGUA DEL CONSUMO HUMANO**

- Desinfectante líquido utilizado para la cloración efectiva en tratamientos de agua destinada al consumo humano y ganadero y en aguas de granjas o pozos, eliminando patógenos y reduciendo el riesgo de enfermedades transmitidas por el agua.
- Contiene hipoclorito sódico en una concentración de 150/180 en origen, que lo convierte en un producto muy eficaz para eliminar bacterias, virus y otros microorganismos dañinos presentes en el agua.

**MODO DE EMPLEO PARA CONSUMO HUMANO:**

- Aplicar el producto directamente en los depósitos generales de agua, agitando bien o añadirlo mediante bomba dosificadora apropiada para el producto.

DOSIS:



- Entre 20 - 50 cc cada 1.000 l. de capacidad según consumo de agua para tener 0,8 a 1 ppm de cloro libre en depósito.

MODO DE EMPLEO EN GRANJAS Y GANADERÍAS:

- Aplicar el producto siempre en el depósito general de agua de la instalación, añadirlo mediante bomba dosificadora apropiada para el producto.

DOSIS:

- Entre 0,5 - 0,75 l. cada 10.000 l. de capacidad según consumo de agua/día de tal forma que se obtengan entre 0,2 y 0,5 ppm de cloro libre en el punto.

KG			COD.	COD. EAN	PRECIO UD €	PRECIO CAJA €	 FICHA TÉCNICA
30	1	26	022130	8410189041299	40,10 €	40,10 €	
12	1	60	022112	8410189041305	20,13 €	20,13 €	
1.000	1	1	022199	8410189041312	1.087,35 €	1.087,35 €	

CONTENEDOR

	COD.	PVP €
Envase contenedor vacío	4170055	361,07
Retorno contenedor vacío	-	244,90



BARCOLENE









HIPOCLORITO CÁLCICO. CLORO PARA AGUAS DE CONSUMO HUMANO

- Hipoclorito cálcico desinfectante en pastilla para cloración de agua en depósitos o pozos destinado al consumo humano y de animales, que actúa eficazmente contra gérmenes y algas.
- Se disuelve fácilmente y no modifica el pH del agua.
- Evitar ambientes húmedos y temperaturas superiores a 50 °C y el contacto del producto puro con ácidos.

DOSIS

- Mediante dosificador, a situar en instalación de suministros de agua.



	KG			COD.	COD. EAN	PRECIO UD €	PRECIO CAJA €	
BARCOLENE CA GRANULADO	25	1	18	015825	8410189062096	249,08 €	249,08 €	 FICHA TÉCNICA
	5	4	28	015805	8410189000814	49,72 €	198,90 €	
	1	12	30	015801	8410189000807	9,98 €	119,77 €	
BARCOLENE CA-20 PASTILLAS 20 G	25	1	18	015925	8410189061044	268,78 €	268,78 €	 FICHA TÉCNICA
	5	4	28	015905	8410189000791	51,57 €	206,26 €	
	1	12	30	015901	8410189000784	11,53 €	138,32 €	
BARCOLENE CA-100 PASTILLAS 100 G	25	1	18	016025	8410189005819	252,50 €	252,50 €	 FICHA TÉCNICA
	5	4	28	016005	8410189000802	51,39 €	205,56 €	
BARCOLENE CA-200 PASTILLAS 200 G	25	1	18	015725	8410189005833	239,74 €	239,74 €	 FICHA TÉCNICA
	5	4	28	015705	8410189005826	50,17 €	200,70 €	

HIPOCLORITO CALCICO QP PRO GRANULADO

NOVEDAD



- Hipoclorito cálcico es un compuesto sólido blanco, cristalino y altamente soluble en agua que se utiliza como desinfectante y agente oxidante en el mantenimiento de piscinas para eliminar bacterias, virus, algas y otros microorganismos que pueden contaminar el agua.

	KG			COD.	COD. EAN	PRECIO UD €	PRECIO CAJA €	
	25	1	28	208725	8410189067893	190,51 €	190,51 €	 FICHA TÉCNICA
	5	4	18	208705	8410189067886	42,43 €	169,72 €	

FLOCULANTE SÓLIDO QP



PRODUCTO SÓLIDO PARA ELIMINAR LA TURBIDEZ

- Producto de acción coagulante que realiza una mejora continua de la transparencia del agua mediante una floculación permanente.
- Recomendado para eliminar la turbidez en el agua de las piscinas.

DOSIS

- Emplear de 15 a 100 g por m³ según la turbiedad del agua.



KG			COD.	COD. EAN	PRECIO UD €	PRECIO CAJA €
5	4	28	283805	8410189005673	14,97 €	59,90 €
1	12	30	283801	8410189001316	4,47 €	53,61 €



FICHA TÉCNICA

CLORO LÍQUIDO QP



DESINFECTANTE CLORADO LÍQUIDO

- Desinfectante cloro líquido (hipoclorito de sodio) adecuado para la desinfección del agua de la piscina, que previene la aparición de algas, elimina las bacterias, virus y microorganismos en general.
- Se deben seguir las instrucciones de almacenamiento y manipulación del fabricante, evitando el contacto directo con la piel, los ojos o la ingestión del producto.

DOSIS

- Con la piscina fuera de uso y previamente mezclado en un cubo con agua, añadirlo con cuidado al agua de la piscina, repartiéndolo por todo el perímetro. Mantener el depurador funcionando durante 4/8 horas.
- Arranque: 1,8 kg por cada 50 m³ de agua.
- Mantenimiento: Diariamente de 1,2 a 1,8 kg por cada 50 m³ de agua.



KG			COD.	COD. EAN	PRECIO UD €	PRECIO CAJA €
30	1	26	281130	8410189008759	40,10 €	40,10 €
23	-	-	281123	8410189052738	37,83 €	-
12	1	30	281112	8410189066803	20,13 €	20,13 €
1000	-	-	281199	84101890668036	1.087,35 €	1.087,35 €



FICHA TÉCNICA

	COD.	PVP €
Envase contenedor vacío	4170055	361,07 €
Retorno contenedor vacío	-	244,90 €

POOLTESTER ANALIZADOR PH Y CLORO LIBRE



ANALIZADOR DE PH Y CLORO LIBRE

- El PoolTester analiza los niveles de cloro libre y pH en el agua de la piscina.
- El analizador de cloro libre suele utilizar el método DPD (Diethyl-p-Phenylene Diamine) para determinar la concentración de cloro en el agua.
- El analizador de pH utiliza el método del Rojo Fenol, que implica la adición de una solución de Rojo Fenol al agua de la piscina. Dependiendo del pH del agua, el color de la solución cambiará, lo que se puede comparar con una escala de colores para determinar el nivel de pH.

	COD.	COD. EAN	PRECIO UD €	PRECIO CAJA €
12	PI9001	8410189252015	16,20 €	194,45 €

MINI TESTER



MINI ANALIZADOR DE CLORO LIBRE Y PH CON 3 CÁMARAS

- El Mini Tester de cloro y pH es una solución práctica para medir la calidad del agua de su piscina, determinando los valores de cloro libre y pH y asegurando un mantenimiento efectivo del agua para un baño saludable y agradable en su piscina.
- Fabricado en plástico, incluye 20 pastillas para medir el cloro libre y 20 pastilla Phenol para medir el pH del agua.

	COD.	COD. EAN	PRECIO UD €	PRECIO CAJA €
12	209024	8410189007295	6,69 €	80,33 €

POOLTESTER 4 EN 1



ANALIZADOR DE 3 CÁMARAS

- El PoolTester 4 en 1 es un analizador con tres cámaras, diseñado para ofrecerle mediciones precisas de: cloro, pH, alcalinidad total y ácido cianúrico en el agua de su piscina,

	COD.	COD. EAN	PRECIO UD €	PRECIO CAJA €
1	209037	8410189040841	32,45 €	32,45 €

POOLTESTER ANALIZADOR DE PH Y OXÍGENO LIBRE (OXÍGENO ACTIVO)

- Es un test rápido de ph y oxígeno activo que contiene tablas de medición, probetas y 20 + 20 tabletas fenol rojo y DPD.
- Para un uso correcto habrá que llenar con agua de la piscina las dos cámaras del tester y posteriormente añadir los reactivos correspondientes. Con estos reactivos, el agua adquiere un color determinado que se debe comparar con la escala de colores del estuche y leer el valor equivalente.
- En función de los valores resultantes, añadir o no los productos adecuados.



	COD.	COD. EAN	PRECIO UD €	PRECIO CAJA €
12	209021	8410189001125	17,73 €	212,79 €

ANALIZADOR ÁCIDO CIANÚRICO

- Minikit análisis ácido cianúrico (estabilizador de cloro) ideal para piscinas públicas. Tiene que tener en cuenta que el nivel ideal de ácido cianúrico es de 30 a 50 ppm (mg/l). Un nivel bajo de ácido cianúrico provoca que los rayos ultravioletas del sol disipen el cloro rápidamente y un nivel alto reduce el efecto beneficioso del cloro.
- Se recomienda efectuar un análisis mínimo al mes.



	COD.	COD. EAN	PRECIO UD €	PRECIO CAJA €
1	209018	4049991036502	86,17 €	86,17 €



RECAMBIO PASTILLAS POOLTESTER



COLOR LIBRE Y PH

- Cloro libre y pH (30 DPD1 + 30 ROJO PHENOL)

	COD.	COD. EAN	PRECIO UD €	PRECIO CAJA €
12	PI9003	8410189255016	7,96 €	95,51 €

RECAMBIO ANALIZADOR ÁCIDO CIANÚRICO



- Analizador en mg/l de ácido cianúrico contenido en el agua.
- Ver instrucciones que se adjunta en cada equipo.

	COD.	COD. EAN	PRECIO UD €	PRECIO CAJA €
1	PI9017	8410189048830	26,57 €	26,57 €

CAJA 250 PIEZAS

RECAMBIO DE REACTIVOS PARA ANALIZADORES DEL POOLTESTER



- Recambio rojo fenol ph.
- Recambio dpd1 cloro libre.
- Recambio dpd3 clor combinado.
- Recambio dpd4 cloro total.
- Reactivo agua oxigenada hr n° 1.
- Reactivo agua oxigenada adidifying n° 2.

		COD.	COD. EAN	PRECIO UD €	PRECIO CAJA €
CAJAS 250 P.	1	PI9013	8410189005581	12,98 €	12,98 €
	1	PI9014	8410189005598	12,98 €	12,98 €
	1	PI9015	8410189005604	14,33 €	14,33 €
	1	PI9016	8410189005611	12,16 €	12,16 €
CAJAS 100 P.	1	209042	8410189040766	75,51 €	75,51 €
	1	209043	8410189040773	58,98 €	58,98 €

KIT ANÁLISIS OTO Y PH

- Kit Oto y Ph es un estuche compacto de plástico, fácil de transportar y guardar, apto para cualquier tipo de agua ya sea piscinas, spas, aguas termales, etc que proporciona una medición segura y exacta.
- Contiene Ph y fluidos de prueba de cloro residual para controlar la calidad del agua. Prueba de calidad de agua profesional.
- Cloro residual y prueba de pH. El rango ideal de cloro residual en el agua de la piscina es de 1,0-1,5 ppm y el rango adecuado para el pH del agua de la piscina es de 7,2-7,6.



	COD.	COD. EAN	PRECIO UD €	PRECIO CAJA €
24	209080	8410189009404	5,67 €	136,10 €

BOTELLA REACTIVO DE OTO /PH

- El reactivo fenol líquido mide el pH del agua, que debe mantenerse entre 7,2 y 7,6 para garantizar condiciones óptimas y seguridad para los bañistas.
- Analizar diariamente el pH con un estuche analizador de cloro y pH para mantenerlo correctamente.



	COD.	COD. EAN	PRECIO UD €	PRECIO CAJA €
OTO	36	209085	1,40 €	50,51 €
pH	36	209086	1,30 €	46,93 €

KIT ANALISIS OTO Y PH

- Kit de reactivos para controlar el pH del agua de su piscina.
- Incluye una botella de orthotolidina y una botella de Rojo Fenol.



	COD.	COD. EAN	PRECIO UD €	PRECIO CAJA €
12	209087	8410189010806	2,24 €	26,92 €

AUTO TESTER PH-CL

COMPROBADOR NIVEL PH Y CLORO

- Analizador analógico con líquido, que actúa como tratamiento preventivo para controlar los niveles de cloro y el pH en el agua de las piscinas.
- Este kit de análisis es apto para piscinas de hormigón y gresite. Medidas: 15 x 25 cm.



	COD.	COD. EAN	PRECIO UD €	PRECIO CAJA €
10	209012	8410189037933	49,09 €	490,92 €

AQUACHECK® TIRAS REACTIVAS



AQUACHECK 3 TEST: Cloro libre, pH y Alcalinidad

- Las tiras de test de cloro y ph Aquacheck 3 test permiten un análisis instantáneo del cloro libre, la alcalinidad total y el pH del agua de tu piscina. Se trata de un envase en forma de tubo de polipropileno con tapa hermética que alberga 50 tiras individuales.

		COD.	COD. EAN	PRECIO UD €	PRECIO CAJA €
AquaChek 3 Test 50 tiras	12	209091	8410189033270	9,24 €	110,86 €

AQUACHEK WHITE SALT 10 TIRAS



- Las tiras analíticas AquaChek Salt miden en solo unos minutos los niveles de sal o cloruro de sodio con un rango de medición de 400 a 7000 ppm.
- Este producto esta indicado para los propietarios de sistemas de cloración salina porque con los niveles adecuados de sal, su clorador salino producirá la cantidad correcta de cloro para mantener el agua limpia y sin contaminantes.
- Solo necesita colocar la tira en una muestra de agua y esperar aproximadamente 10 minutos, luego compararla con la tabla impresa en el bote. Cada bote contiene 10 tiras.

	COD.	COD. EAN	PRECIO UD €	PRECIO CAJA €
12	209093	8410189033263	17,26 €	207,15 €

AQUACHEK 2 PARÁMETROS: CL Y PH



- Tiras analizadoras de Cloro y Ph que controlan el nivel de cloro y de pH de su piscina o spa de una manera fácil, rápida y sencilla.

	COD.	COD. EAN	PRECIO UD €	PRECIO CAJA €
12	209099	8410189048298	10,06 €	120,73 €

SCUBA II

POOLTESTER ELECTRÓNICO PORTÁTIL

- El SCUBA II es un medidor perfecto para utilizar en cualquier condición ambiental, con el que obtendrá mediciones precisas de cinco parámetros claves: cloro libre de 0,1 a 6 ppm, cloro total de 0,1 a 6 ppm, pH de 6,5 a 8,4, ácido cianúrico de 1 a 160 ppm y alcalinidad total de 0 a 300 ppm.
- Cuenta con grado de aislamiento IP-68 para una mayor durabilidad y resistencia al agua, y con una visión LED de compensación de temperatura para una lectura precisa con pantalla LCD.
- Se apaga automáticamente después de 5 minutos de inactividad.
- Con capacidad para al menos 100 mediciones, destaca su función OTZ (One Time Zero), que elimina la necesidad de calibración después del primer uso para medir los valores de una misma piscina, lo que simplifica el proceso de medición.



	COD.	COD. EAN	PRECIO UD €
1	2090342	4049991161143	230,91 €

MD 2003-EN-1

EQUIPO ANALIZADOR FOTOMÉTRICO

- Sistema fotométrico, con un nuevo microprocesador, para el control y medición exacta de los valores de cloro (libre, combinado y total), pH y ácido cianúrico en el agua de la piscina.



	COD.	COD. EAN	PRECIO UD €
1	209030	4049991098401	1.216,22 €



*Conozca el estado del agua de su piscina
de una manera rápida y sencilla*

Los analizadores y reactivos son herramientas clave que permiten monitorear y ajustar los parámetros químicos del agua, asegurando un equilibrio óptimo.

MD 200 5-EN-1



EQUIPO ANALIZADOR FOTOMÉTRICO

- Sistema fotométrico, de medición rápida y precisa de 5 parámetros, para un control eficaz de los valores de cloro libre, combinado y total, pH, ácido cianúrico, análisis con tabletas reactivas con estabilidad de larga duración.
- Rango de cloro 0.01-6.0 mg/l - 0.1-10 mg/l ph 6.5-8.4 ácido cianúrico 2-160 mg/l dureza cálcica 0-500 mg/l.

	COD.	COD. EAN	PRECIO UD €
1	209031	8410189010240	1.366,33 €

REACTIVOS PARA ANALIZADOR SCUBA II / MD200 / PC CHECKIT



REACTIVOS NO VÁLIDOS PARA SCUBA

- Los reactivos utilizados en analizadores como el SCUBA II, MD200 y PC CHECKIT sirven para realizar pruebas y análisis de diversos parámetros en muestras de agua, medir y monitorear diferentes aspectos de la calidad del agua, como el contenido de cloro, pH, alcalinidad, dureza, entre otros.

BLÍSTER CON 100 PASTILLAS

		COD.	COD. EAN	PRECIO UD €
Rojo Fenol Caja 100 p.	1	209029	4049991059075	11,90 €
DPD Nº 1 Caja 100 p.	1	209011	4049991090207	11,91 €
DPD Nº 3 Caja 100 p.	1	209028	4049991056968	11,97 €
Dureza cálcica Caja 100 p.	1	209032DC	4049991136677	100,44 €
Ácido cianúrico Caja 100 p.	1	209032AC	4049991091464	2,26 €
Alcalinidad Caja 100 p.	1	209032AL	8410189016150	41,98 €

MEDIDOR ELECTRÓNICO PH FT11



- El Medidor Electrónico ofrece un control con mediciones precisas de los niveles de sólidos disueltos totales, garantizando un análisis detallado del agua y medir el valor de pH.
- Para uso en piscinas, spas, acuarios y estanques.

	COD.	COD. EAN	PRECIO UD €
1	PI9044	8410189049639	24,24

MEDIDOR ELECTRÓNICO TDS FT36

- El Medidor Electrónico FT36 de TDS-Sal del agua es una herramienta excepcional para medir la concentración de sólidos disueltos totales (TDS) y sal en el agua.
- Con una pantalla LCD, este medidor ofrece mediciones precisas y duraderas.
- El Lápiz Medidor de Sal tiene un rango de medición de 0 a 10000 ppm y una precisión de +/- 2% FS. Además, cuenta con una disolución de 0.01 ppt y se calibra con un solo punto.
- Adecuado para piscinas, spas, estanques o acuarios.



	COD.	COD. EAN	PRECIO UD €
1	PI9046	8410189050260	88,94 €

ANALIZADOR FOTOMETRO POOL LAB 2.0

- Pool LAB 2.0, solución para un análisis de agua profesional de piscinas y spas que permite mediciones fiables y rápidas, de hasta tres valores de agua al mismo tiempo, gracias a su cubeta integrada e intercambiable de 3 capas.
- Determina con precisión 20 valores de agua adicionales, además de los principales parámetros como el pH, el cloro, la alcalinidad y el ácido cianúrico.
- Con Bluetooth e interfaz Wifi, los datos de medición se sincronizan fácilmente a través de un servicio gratuito en la nube y se administran a través de la App opcional.
- Los LED de 4 longitudes de onda (430 nm, 530 nm, 570 nm y 620nm) garantizan la máxima precisión de sus resultados de medición.



	COD.	COD. EAN	PRECIO UD €
1	PI9042N	8410189047796	200,00 €

SOLUCIONES TAMPÓN

- La solución tampón de pH para equipos con células de electrólisis salina se utiliza para calibrar y ajustar los sistemas de control de pH, asegurando así que el agua se mantenga en condiciones óptimas para el uso y el disfrute de los usuarios.

		COD.	COD. EAN	PRECIO UD €	PRECIO CAJA €
Solución Tampón PH7 (20ML) (5 ud.)	6	PI7513	8410189049646	16,34 €	98,06 €
Solución Tampón PH10 (20ML) (5 ud.)	6	PI7514	8410189049899	16,72 €	100,30 €
Solución Tampón PH4 (20ML) (5 ud.)	6	PI7534	8410189049905	16,76 €	100,56 €
Solución Tampón TDS/SAL (20ML) (5 ud.)	6	PI7535	8410189052622	31,94 €	191,61 €
Patrón pH7 / pH7 buffer	2	ACSPH7	-	12,45 €	24,90 €
Patrón pH10 / pH10 buffer	2	ACSPH10	-	12,45 €	24,90 €
Patrón redoX 465 mV / redoX 465 mV buffer	2	ACSRX	-	19,76 €	39,52 €



PRIMELAB 2.0



Sensor Primelab



- El analizador Prime Lab 2.0 es un fotómetro profesional multilingüe, de análisis de agua que se puede utilizar en piscinas y spa.

CARACTERÍSTICAS

- Medición de todos los valores del agua: el modelo Kit 10 en 1 puede hacer una lectura de Cloro libre, combinado o total, pH, ácido cianúrico, dureza, alcalinidad, sal, hierro, cobre, fosfatos y dureza total.
- Disponible en distintos modelos (sin reactivos, Kit 3 en 1, 5 en 1 y 10 en 1), con los que puedes hacer una lectura de los parámetros en su pantalla táctil y controlar los datos de manera precisa.
- Con memoria de hasta > 00.000 archivos, incluye sonido para alarma y vídeos, escaneo de hasta 18 longitudes de onda y cuenta con 3 sensores ams con 6 longitudes de onda para cada uno.
- Variedad de conexiones: el dispositivo cuenta con batería de iones de litio de 8400 mAh y conexiones Wifi, Bluetooth o por cable USB. También cuenta con GSM y conector para sondas.
- Es intuitivo y fácil de usar: gracias a su pantalla táctil de 5,5» podrás visualizar los datos de los parámetros de manera cómoda y sencilla.
- Dispone de una cámara incorporada: con la que podrás escanear códigos QR y códigos de barras para activar parámetros en el fotómetro, leer reactivos foto-métricos, etc.
- Ofrece la posibilidad de medir, según demanda, hasta 150 parámetros distintos de agua de piscina.

STARTER KIT

REACTIVOS PRIMELAB

MODELO		COD.	PRECIO UD €
Código Activación PrimeLab Parámetro	1	CODACT	196,37 €
PRIME LAB 5 EN 1	1	209064	2.479,02 €
Kit calibracion turbidez primelab	1	112038	161,96 €
Starter Kit Bromo 08. (50 Tabletas)	1	PLPAR08	221,76 €
DPD1 250 Fotómetro	1	209060D1	14,58 €
DPD3 250 Fotómetro	1	209060D3	14,14 €
Phenol Red 250 Fotómetro	1	209060PH	14,34 €
Ácido Cianúrico 250	1	PI9017	26,57 €
Glycine (Bromo) 250 Fotómetro	1	209060GLY	43,67 €
Alcalinidad 100 Fotómetro	1	209060AL	21,06 €
Chloride Nº 1 (Cloruro) 100 Fotómetro	1	209060CL1	75,35 €
Chloride Nº 2 (Cloruro) 100 Fotómetro	1	209060CL2	75,35 €
Copper Nº 1 (Cobre) 100 Fotómetro	1	209060CU1	85,59 €
Copper Nº 2 (Cobre) 100 Fotómetro	1	209060CU2	25,96 €
Calcium Hardness (Dureza Cálctica) 100 Fotómetro	1	209060DC	42,90 €
Total Hardness Hr (Dureza Total) 100 Fotómetro	1	209060DT	23,55 €
Dpd4 (Oxígeno Activo) 100 Fotómetro	1	209060D4	31,06 €
Pl Hydrogen Peroxid Hr 1 (Peróxido) Fotómetro	1	209060HP1	40,20 €
Pl Hydrogen Peroxid Hr 2 (Peróxido) Fotómetro	1	209060HP2	67,35 €

TURBIDIMETRO TB 210 IR

MEDICIÓN DE LA TURBIDEZ INFRARROJO

- El compacto instrumento de análisis rápido y exacto de la turbidez con infrarrojo permite medir aguas teñidas y transparentes.
- Se mide como está previsto en la norma EN ISO 7027, en un ángulo de 90° 600 mediciones sin cambio de baterías.
- La extensión del área de medida posibilita la utilización del instrumento en agua potable y aguas residuales.



INCLUYE

- TurbiCheck en un maletín de plástico.
- 4 estándares para enturbiamiento (< 0.1, 20, 200 y 800 NTU)
- Batería.
- 3 cubetas (∅ 24 mm) con tapas.
- Garantía, certificado e instrucciones

MODELO		COD.	PRECIO UD €
TurbiCheck TB 210 IR	1	209054	1.381,52 €
Kit Reactivos Calibración Turbidez	1	05101000	460,64 €

MEDIDOR CO2 ROTRONIC CP-11

INSTRUMENTO PORTÁTIL PARA LA MEDICIÓN DE CO2, HUMEDAD, RELATIVA Y TEMPERATURA

- Instrumento portátil para la medición super precisa de CO2, humedad relativa (Calcula punto de rocío y temperatura de bulbo húmedo) y temperatura, con display retroiluminado.
- Sensores incorporados de CO2 (tipo NDIR), de temperatura (PT100) y humedad relativa (capacitivo Hygromer IN-1).
- Registro de 18.000 puntos.
- Incluye software para conexión a PC.
- Alimentación con baterías tipo AA.
- Alarma sonora programable.
- Función Auto-OFF.



MODELO		COD.	PRECIO UD €
Medidor CO2 Rotronic CP-11	1	209052	1.553,93 €

POOLTESTER COBRE

ANALIZADOR DE COBRE Y HH

- Es una herramienta esencial para medir y controlar el nivel de cobre en la piscina, medir el pH o nivel de acidez de la piscina.
- El sulfato de cobre puede utilizarse como algicida. Un exceso de cobre puede resultar perjudicial para la salud.
- Cuenta con su propio estuche y funciona mediante un sistema colorimétrico muy intuitivo en formato de tabletas que asegura un alto nivel de precisión.



	COD.	COD. EAN	PRECIO UD €	PRECIO CAJA €
1	209039	8410189040759	55,25 €	55,25



FILTRACIÓN

68

Filtros

Introducción
Filtros laminados
Filtros inyectados
Filtros compactos
Filtros soplados
Filtros cartucho

80

Casetas

Casetas vacías
Casetas montadas
Casetas superficie

83

Válvulas

Válvulas
Filtrantes
Contadores de agua

88

Bombas

Cómo elegir una bomba
Bombas de piscina

100

Material Eléctrico

Cuadros eléctricos
Material eléctrico

www.productosqp.com



Mejora la pureza del agua de tu piscina con una filtración adecuada

El proceso de filtración es clave para mantener el agua de la piscina limpia y saludable. La elección de la bomba adecuada, en función del tamaño de la piscina y la cantidad de agua que circula, es fundamental para asegurar un rendimiento óptimo.

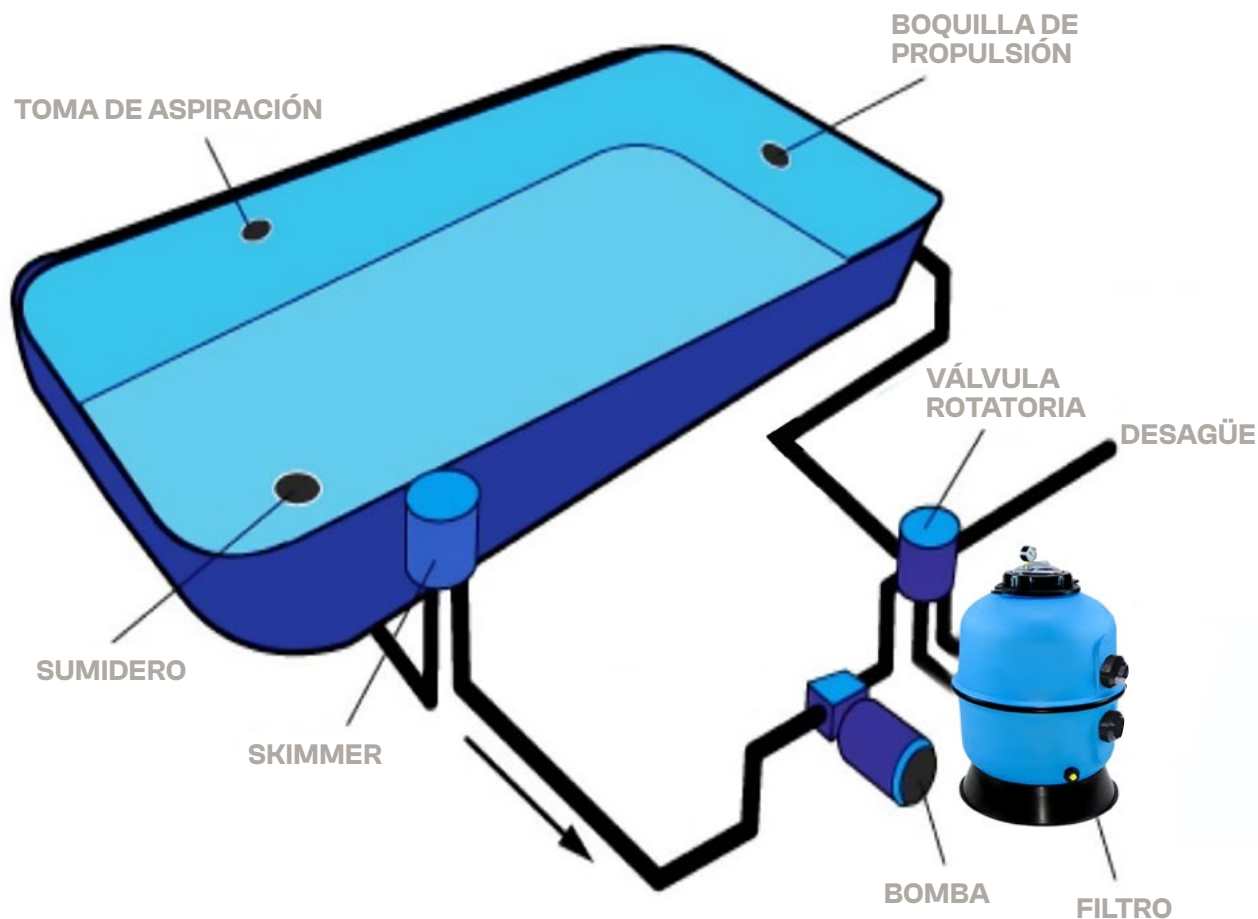

Es importante seleccionar bombas que cumplan con los estándares energéticos actuales, como los motores IE2 e IE3, garantizando así un funcionamiento eficiente y sostenible.

A su vez, el filtro debe estar bien dimensionado para trabajar en sincronía con el caudal de la bomba, evitando su desgaste prematuro y mejorando la durabilidad del sistema.

Parámetros para la elección del filtro

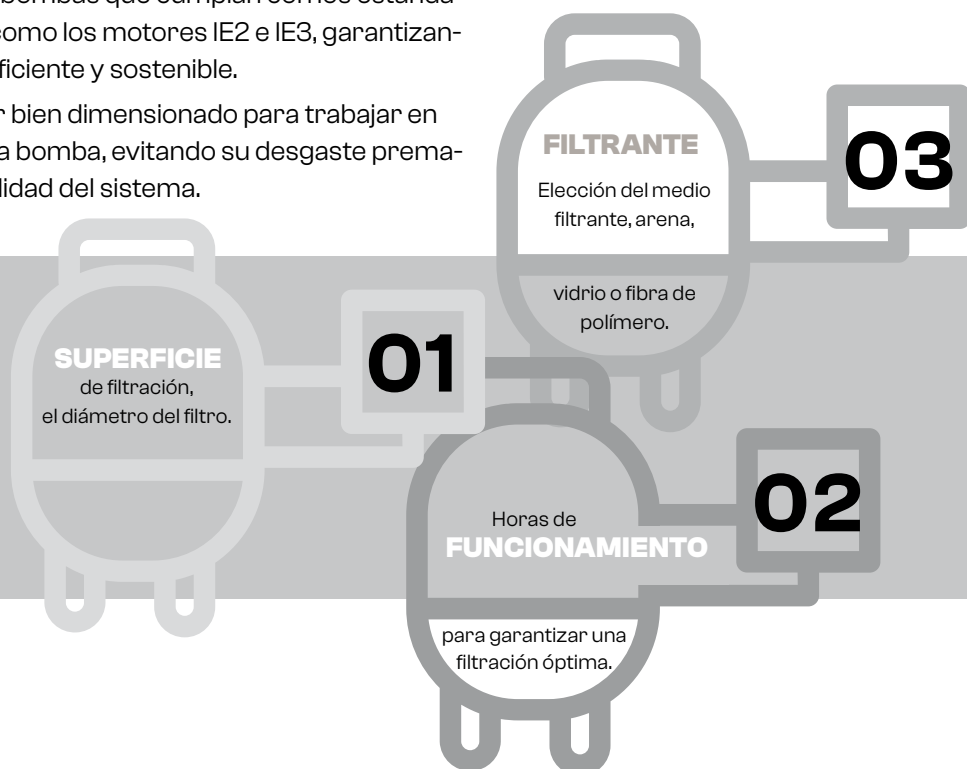



Elegir un filtro según el tipo de piscina

TIPO DE FILTRO		ARENA	VIDRIO	CARTUCHO	GARANTÍA	TAPA	PEANA	TAMAÑO PISCINA
LAMINADOS	GRANA VER PÁG. 68	✓	✓	✗	5 AÑOS	TRANSPARENTE	✓	60-200m ²
	AZUR VER PÁG. 69	✓	✓	✗	5 AÑOS	OPACA	✓	60-200m ²
	VOLCÁN VER PÁG. 70	✓	✓	✗	5 AÑOS	OPACA	400/800 ✓ 950/1100 ✗	40-200m ²
	ALASKA VER PÁG. 71	✓	✓	✗	5 AÑOS	OPACA	✓	60-200m ²
	QP VER PÁG. 72	✓	✓	✗	5 AÑOS	OPACA	✓	60-200m ²
INYECTADOS	BELICE VER PÁG. 73	✓	✓	✗	5 AÑOS	TRANSPARENTE	✓	0-115m ²
	CICLÓN VER PÁG. 74	✓	✓	✗	3 AÑOS	TRANSPARENTE	✓	0-115m ²
	MONOBLOC CICLÓN VER PÁG. 75	✓	✓	✗	3 AÑOS	TRANSPARENTE	✓	0-115m ²
COMPACTOS	MONOBLOC VER PÁG. 76	✓	✓	✗	2 AÑOS	OPACA	✓	0-170m ²
SOPLADOS	SERIE PRO VER PÁG. 77	✓	✓	✗	5 AÑOS TANQUE 5 AÑOS EQUIPO	✗	✓	
CARTUCHO	SWIMCLEAR VER PÁG. 78	✗	✗	✓	10 AÑOS TANQUE 5 AÑOS EQUIPO	✗	✗	
	SWIMCLEAR MONOCARTUCHO VER PÁG. 79	✗	✗	✓	10 AÑOS TANQUE 5 AÑOS EQUIPO	✗	✗	

FILTRO GRANA



- Filtro laminado en poliéster.
- Válvula lateral incluida de 6 vías.
- Velocidad de filtración 50 m³/h/m².
- Tapa transparente de serie con tornillos y manómetro.
- Robusta peana que asegura una instalación estable y segura.



FOHA TÉCNICA



INSTRUCCIONES



Sección interior

Tapa transparente

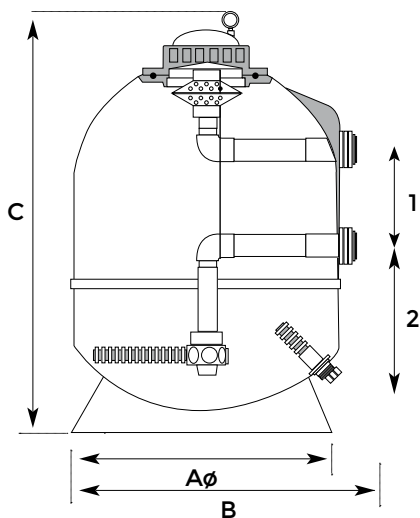

ESPECIFICACIONES	500 Ø	600 Ø	750 Ø	900 Ø
m ³ /h	10	15	24	32
Modelo Crepinas	140	200	140/200	140/200
Nº Crepinas	8	8	16	16
Peso de filtro (Kg)	15	30	43	-
Peso de arena (Kg)	100	150	300	450
Peso de vidrio (Kg)	80	120	240	360
Dimensiones	B	760	930	1175
	C	820	855	910
	1	167	175	205
	2	365	385	410

OPCIÓN

MODELO		COD	COD. EAN	PRECIO UD. €
FILTRO GRANA 500	1	540004GR	8410189048052	428,12 €
FILTRO GRANA 600	1	540006GR	8410189048069	467,53 €
FILTRO GRANA 750	1	540007GR	8410189058433	749,29 €
FILTRO GRANA 900	1	540009GR	8410189058440	1.059,37 €
TAPA TRANSPARENTE	1	540000TP	-	126,92 €

- Filtro laminado en poliéster.
- Válvula lateral incluida de 6 vías.
- Velocidad de filtración 50 m³/h/m².
- Tapa de ABS, con tornillos y manómetro.
- Robusta peana que asegura una instalación estable y segura.

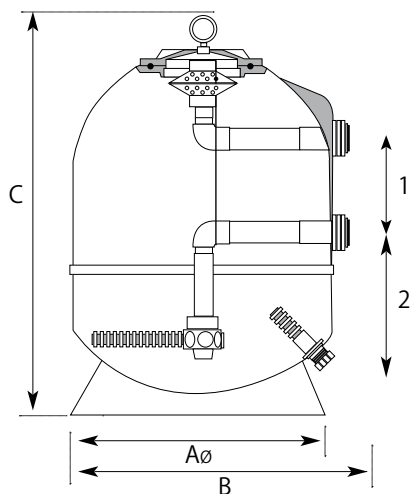

ESPECIFICACIONES		500 Ø	600 Ø	750 Ø	900 Ø
m ³ /h		10	15	24	32
Modelo Crepinas		140	200	140/200	140/200
Nº Crepinas		8	8	16	16
Peso de filtro (Kg)		-	30	43	-
Peso de arena (Kg)		85	150	300	450
Peso de vidrio (Kg)		80	120	240	360
Dimensiones	B	-	930	1175	1375
	C	630	855	910	950
	1	167	175	205	205
	2	255	385	410	375

OPCIÓN

MODELO		COD.	COD. EAN	PRECIO UD. €
FILTRO AZUR 500	1	540004AZ	8410189048076	428,12 €
FILTRO AZUR 600	1	540006AZ	8410189048083	467,53 €
FILTRO AZUR 750	1	540007AZ	8410189053285	743,53 €
FILTRO AZUR 900	1	540009AZ	8410189053292	1.059,37 €
TAPA TRANSPARENTE	1	540000TP	-	126,92 €

FILTRO VOLCÁN



- Filtro laminado en poliéster en color metalizado.
- Válvula lateral incluida de 6 vías.
- Velocidad de filtración 50 m³/h/m².
- Tapa de ABS, con tornillos y manómetro.
- Robusta peana (a excepción de modelo de 950 y 1100 que no lleva) que asegura una instalación estable y segura.



FICHA TÉCNICA



INSTRUCCIONES



Tapa transparente (OPCIONAL)



Válvula de 6 vías

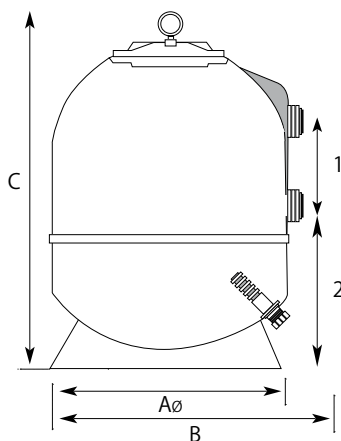

ESPECIFICACIONES	MODELO					
	400 Ø	500 Ø	650 Ø	800 Ø	950 Ø	1100 Ø
m³/h	7	10	15	24	35	48
Modelo Crepinas	100	140	200	140/200	140/200	-
Nº Crepinas	8	8	8	16	16	30
Peso de filtro (Kg)	12	15	30	43	60	93
Peso de arena (Kg)	65	100	175	350	500	850
Peso de vidrio (Kg)	53	80	141	280	400	680
Dimensiones	B	680	760	930	1180	1550
	C	720	820	940	1020	1120
	1	167	167	167	210	190
	2	350	365	385	490	590

MODELO		COD.	COD. EAN	PRECIO UD. €
VOLCÁN 400 Ø - CON VÁLVULA 1½"	1	500001	8410189002894	449,76 €
VOLCÁN 500 Ø - CON VÁLVULA 1½"	1	500004	8410189002900	487,27 €
VOLCÁN 650 Ø - CON VÁLVULA 1½"	1	500006	8410189002917	596,22 €
VOLCÁN 800 Ø - CON VÁLVULA 2"	1	500008	8410189002924	875,86 €
VOLCÁN 950 Ø - CON VÁLVULA 2"	1	500010	8410189002931	1.271,55 €
VOLCÁN 1100 Ø - SIN VÁLVULA*	1	500012	8410189002948	2.310,80 €
TAPA TRANSPARENTE	1	540000TP	-	126,92 €

OPCIÓN

Los filtros de 7, 10 y 15 m³/h van equipados con 8 crepinas y válvula de 6 vías de 1½"
 Los filtros de 24 y 35 m³/h van equipados con 16 crepinas y válvula de 6 vías de 2" (doble difusor).
 El filtro de 48 m³/h va equipado con 30 crepinas y salida en brida 90 mm. No lleva válvula. Válvula necesaria de 3" / 500494N.

FILTRO ALASKA

- Filtro laminado en poliéster.
- Válvula lateral incluida de 6 vías.
- Velocidad de filtración 50 m³/h/m².
- Tapa de ABS de gran superficie y color negro mate.



Tapa transparente (OPCIONAL)

Válvula de 6 vías

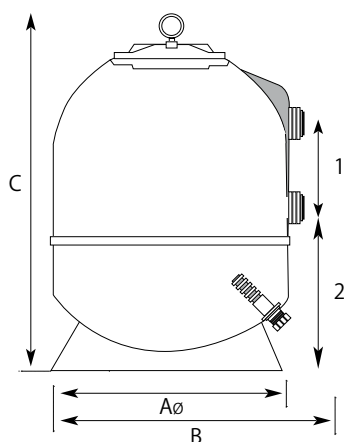

ESPECIFICACIONES	MODELO				
	500 Ø	600 Ø	780 Ø	900 Ø	
m³/h	10	15	24	32	
Modelo Crepinas	140	200	140/200	140/200	
Nº Crepinas	8	8	16	16	
Peso de filtro (Kg)	-	-	-	-	
Peso de arena (Kg)	85	150	300	450	
Peso de vidrio (Kg)	69	120	240	360	
Dimensiones	B	-	-	-	
	C	630	690	830	950
	1	167	167	205	205
	2	255	275	355	375

OPCIÓN

MODELO		COD.	COD. EAN	PRECIO UD. €
ALASKA 500 Ø - CON VÁLVULA 1½"	1	540004	8410189031931	401,55 €
ALASKA 600 Ø - CON VÁLVULA 1½"	1	540006	8410189031948	427,29 €
ALASKA 780 Ø - CON VÁLVULA 2"	1	540007	8410189037247	705,27 €
ALASKA 900 Ø - CON VÁLVULA 2"	1	540009	8410189043262	955,39 €
VÁLVULA 2,5" ALASKA 900 Ø	1	500493	8410189046256	140,17 €

Los filtros de 7, 10 y 15 m³/h van equipados con 8 crepinas y válvula de 6 vías de 1½"
 Los filtros de 24 y 35 m³/h van equipados con 16 crepinas y válvula de 6 vías de 2"
 El filtro de 48 m³/h va equipado con 30 crepinas y salida en brida 90 mm. No lleva válvula.

FILTRO QP



- **Filtro laminado en poliéster.**
- Válvula lateral incluida de 6 vías.
- Velocidad de filtración 50 m³/h/m².
- Tapa en ABS de color negro mate con tornillos. Robusta peana que asegura una instalación estable y segura.

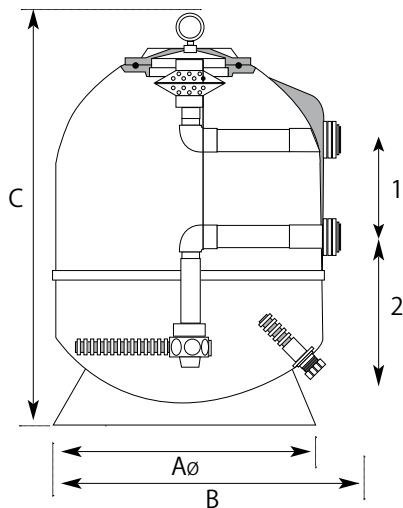

ESPECIFICACIONES	MODELO					
	400 Ø	500 Ø	600 Ø	750 Ø	900 Ø	
m ³ /h	7	10	15	24	32	
Modelo Crepinas	100	140	200	140/200	140/200	
Nº Crepinas	8	8	8	16	16	
Peso de filtro (Kg)	12	15	30	43	-	
Peso de arena (Kg)	60	85	150	300	450	
Peso de vidrio (Kg)	48	68	120	240	360	
Peana	No	Sí	Sí	No	Sí	
Dimensiones	B	680	760	930	1175	1375
	C	635	725	855	910	950
	1	173	173	175	205	205
	2	235	280	335	410	375

MODELO		COD.	COD. EAN	PRECIO UD. €
FILTRO BEIGE 400 Ø	1	500020B	8410189023608	355,76 €
FILTRO BEIGE 500 Ø	1	540004BN	8410189049219	398,12 €
FILTRO BEIGE 600 Ø	1	540006BN	8410189049226	459,29 €
FILTRO BEIGE 750 Ø	1	500023B	8410189017065	751,10 €
FILTRO BEIGE 900 Ø	1	540009BN	-	969,92 €
OPCIÓN <input type="checkbox"/> TAPA TRANSPARENTE	1	540000TP	-	126,92 €

Los filtros de 7, 10 y 15 m³/h van equipados con 8 crepinas y válvula de 6 vías de 1½"
 Los filtros de 24 y 35 m³/h van equipados con 16 crepinas y válvula de 6 vías de 2".

NOVEDAD

- Descubre el Nuevo Filtro QP Belice, una verdadera innovación en filtración que redefine la calidad y el rendimiento.
- Este filtro inyectado, fabricado con Hostacom G2, ofrece una resistencia excepcional para presiones altas de trabajo.
- Con un alto contenido en Hostacom G2 y un 20% de fibra, proporciona una flexibilidad total.
- Su garantía de 5 años respalda su fiabilidad y durabilidad a largo plazo.



Tapa transparente roscada

Válvula de 6 vías

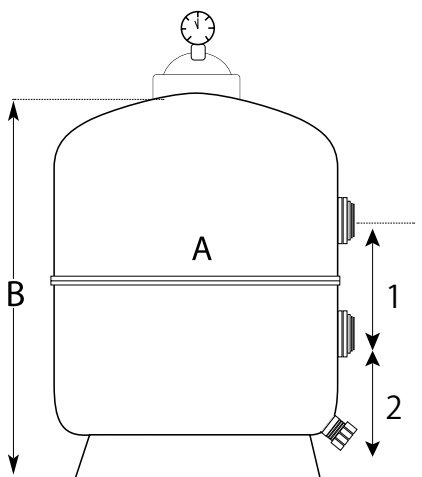

ESPECIFICACIONES	MODELO			
	300 Ø	400 Ø	500 Ø	600 Ø
m ³ /h	4	7	10	14
Modelo Crepinas	70	100	140	200
Nº Crepinas	8	8	8	8
Peso de arena (Kg)	30	60	85	150
Peso de vidrio (Kg)	24	48	69	120
Dimensiones	B	535	635	725
	1	170	160	170
	2	225	275	280

MODELO		COD.	COD. EAN	PRECIO UD. €
FILTRO BELICE 300 CON VAL. LAT. 11/2"	1	560060BE	—	257,28 €
FILTRO BELICE 400 CON VAL. LAT. 11/2"	1	560061BE	—	310,27 €
FILTRO BELICE 500 CON VAL. LAT. 11/2"	1	560062BE	—	360,72 €
FILTRO BELICE 600 CON VAL. LAT. 11/2"	1	560063BE	—	398,55 €

FILTRO CICLÓN



- Filtro de arena compuesto por un filtro inyectado en ABS.
- Tapa transparente de serie con tornillos y manómetro.
- Equipado con 8 crepinas y válvula lateral de 6 vías 1½.
- Robusta peana que asegura una instalación estable y segura.



Tapa transparente roscada

Válvula de 6 vías

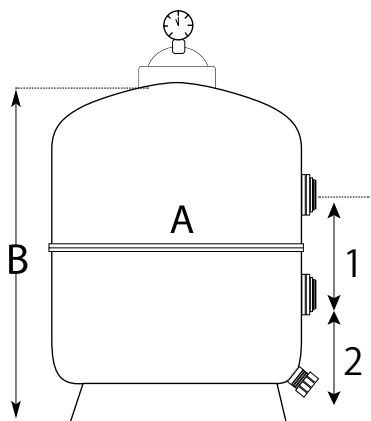

ESPECIFICACIONES	MODELO			
	300 Ø	400 Ø	500 Ø	600 Ø
m ³ /h	4	7	10	14
Modelo Crepinas	70	100	140	200
Nº Crepinas	8	8	8	8
Peso de arena (Kg)	30	60	85	150
Peso de vidrio (Kg)	24	48	68	120
Dimensiones	B	535	635	725
	1	170	160	170
	2	225	275	280

MODELO		COD.	COD. EAN	PRECIO UD. €
FILTRO CICLÓN 300 Ø	1	540060	8410189009749	249,57 €
FILTRO CICLÓN 400 Ø	1	540061	8410189009756	300,96 €
FILTRO CICLÓN 500 Ø	1	540062	8410189009763	349,90 €
FILTRO CICLÓN 600 Ø	1	540063	8410189009770	386,59 €

MONOBLOC CICLÓN

- Filtro de arena inyectado fabricado en ABS.
- Equipado con 8 crepinas y válvula lateral de 6 vías 1½.
- Equipo compacto que se sirve completamente montado y listo para instalar.
- Una bancada en poliéster para la bomba, que mueve 7 m³ por hora con una potencia de 1/3 CV.

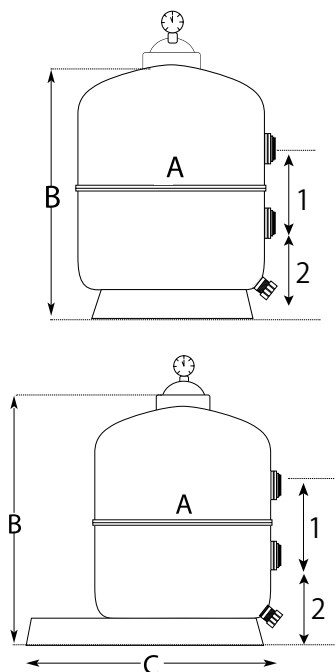

ESPECIFICACIONES	MODELO				
	300 Ø	400 Ø	500 Ø	600 Ø	
m³/h	4	7	10	14	
Modelo Crepinas	140	200	140/200	140/200	
Nº Crepinas	8	8	8	8	
Potencia bomba	0,25 HP	0,33 HP	0,75 HP	1 HP	
Peso de arena (Kg)	30	60	85	150	
Peso de vidrio (Kg)	24	48	68	120	
Dimensiones	B	530	630	720	850
	C	560	640	780	850
	1	170	160	170	170
	2	220	270	275	355

MODELO		COD.	COD. EAN	PRECIO UD. €
300 Ø (CON BOMBA 0,25 HP)	1	540084	8410189048403	556,16 €
400 Ø (CON BOMBA 0,33 HP)	1	540085	8410189048410	640,20 €
500 Ø (CON BOMBA 0,75 HP)	1	540082	8410189009886	744,90 €

FILTROS MONOBLOC



- Filtro de arena soplado en polipropileno con válvula selectora superior y manómetro.

Los filtros monobloc son equipos compactos y funcionales que integran:

- Bomba de filtración monofásica con prefiltro.
- Incluye peana para la cuba del filtro y bancada para la bomba de filtración.



Prefiltro bomba



Válvulas y manómetro



RECAMBIOS 300



FICHA TÉCNICA

ESPECIFICACIONES	MODELO	
	300 Ø	400 Ø
Diámetro (mm.)	304	460
Válvula superior (vías)	4	7
Caudal de filtración (m³/h)	4	7
Bomba monofásica (HP)	0,25	0,35

MODELO		COD.	COD. EAN	PRECIO UD. €
300 Ø BOMBA CON PREFILTRO	1	565090	8410189030088	193,57 €
400 Ø BOMBA CON PREFILTRO	1	565092	8410189032198	298,65 €



- Filtro en polietileno de alta densidad con purgador automático.
- Válvula lateral de 6 posiciones con manómetro.
- Cuba anticorrosión con base inyectada en ABS.
- Configuración Lateral con válvula selectora a un lado del filtro.
- Permite un acceso fácil al filtro sin que sea necesario desmontar los tubos.
- Garantía de 10 años para la cuba (5 años para el resto de los componentes).

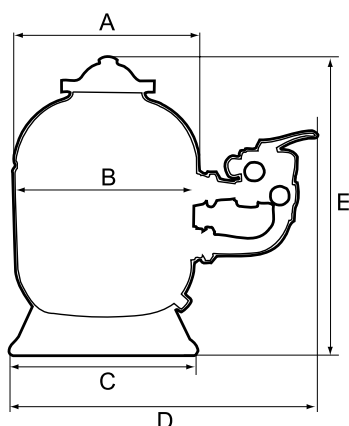

ESPECIFICACIONES	MODELO				
	S210SXE	S244SXE	S0310SXE	S0360SXE	
Caudal de referencia (filtro de arena)	10 m³/h	14 m³/h	22 m³/h	30 m³/h	
Superficie filtrante efectiva	0,20 m²	0,28 m²	0,45 m²	0,64 m²	
E/S	1" ½	1" ½	2"	2"	
Peso	17 kg	24 kg	35 kg	61 kg	
Dimensiones	A	510 mm	612 mm	762 mm	895 mm
	B	498 mm	594 mm	725 mm	880 mm
	C	521 mm	521 mm	585 mm	585 mm
	D	825 mm	875 mm	1070 mm	1230 mm
	E	810 mm	920 mm	1008 mm	1147 mm

MODELO		COD.	COD. EAN	PRECIO UD. €
FILTRO PRO-LATERAL 10 M³	1	S210SXE	610377236775	730,24 €
FILTRO PRO-LATERAL 14 M³	1	S244SXE	610377236782	717,69 €
FILTRO PRO-LATERAL 22 M³	1	S0310SXE	610377073974	1.331,93 €
FILTRO PRO-LATERAL 30 M³	1	S0360SXE	610377073950	1.853,65 €



SWIMCLEAR MONOCARTUCHO



Filtro de polietileno soplado.

- Especialmente indicado para trabajar con una bomba de velocidad variable.
- Diseñado para una mayor eficiencia hidráulica.
- Gran fineza de filtración de 20 a 25 micras.
- Filtración eco-responsable sin contravalados.
- Un manómetro integrado y una purga de aire manual.
- Con conexiones de 63 mm, rápido y fácil de instalar.
- Certificación NSF.

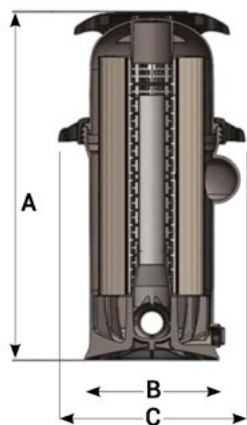

ELEMENTO FILTRANTE FÁCIL MONTAJE



Manómetro integrado en la tapa, para tener una protección mejor

Sus nuevas asas ergonómicas, situadas en la tapa y en el cuerpo del filtro, permiten una fácil manipulación

Anilla de bloqueo, es fácil acceder a los componentes

Altura del filtro de dimensiones reducidas, idóneo para locales pequeños.

Toma de desagüe que ofrece limpieza total y rápida

ESPECIFICACIONES

		C100SE	C150SE	C200SE
Caudal de referencia (filtro de arena)		20 m³/h	25 m³/h	30 m³/h
Superficie filtrante efectiva		9.3 m²	14 m²	18.6 m²
E/S		50/63 mm	50/63 mm	50/63 mm
Peso		15 kg	16.8 kg	18.1 kg
Dimensiones	A	775	857	984
	B	330	330	330
	C	464	464	464

MODELO

MODELO		COD.	COD. EAN	PRECIO UD. €
SWIM CLEAR C100SE	1	C100SE	3600149601321	778,84 €
SWIM CLEAR C150SE	1	C150SE	3660149601338	906,41 €
SWIM CLEAR C200SE	1	C200SE	3660149601345	1.111,02 €

Filtro de polietileno soplado.

- Especialmente indicado para trabajar con una bomba de velocidad variable.
- Diseñado para una mayor eficiencia hidráulica.
- Gran fineza de filtración de 20 a 25 micras.
- Filtración eco-responsable sin contravalados.
- Un manómetro integrado y una purga de aire manual.
- Con conexiones de 63 mm, rápido y fácil de instalar.
- Certificación NSF.

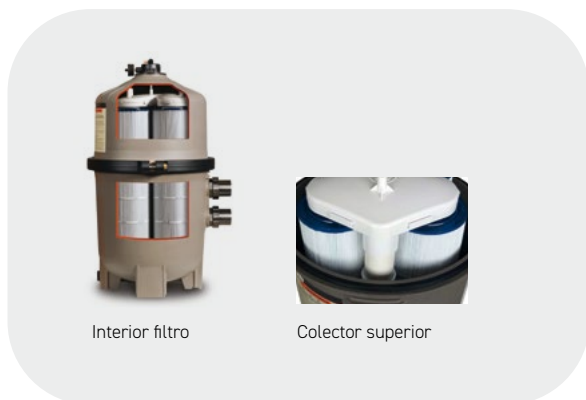

Interior filtro

Colector superior

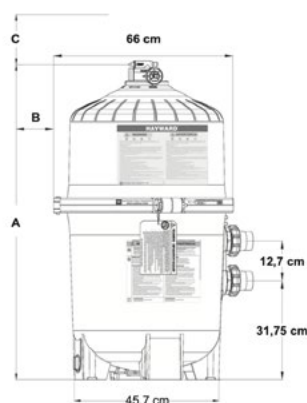

ESPECIFICACIONES	MODELO			
	C3030EURO	C4030EURO	C5030EURO	C7030EURO
Caudal de referencia (filtro de arena)	14 m³/h	22 m³/h	30 m³/h	35 m³/h
Superficie filtrante efectiva	30 m²	39 m²	49 m²	63.2 m²
E/S	50 mm	50/63 mm	63 mm	63 mm
Peso	27 kg	31 kg	36 kg	39 kg
Dimensiones	A	880	1030	1180
	B	457	457	457
	C	660	660	660

MODELO		COD.	COD. EAN	PRECIO UD. €
SWIM CLEAR C3030EURO	1	C3030EURO	3660149608221	1.707,52 €
SWIM CLEAR C4030EURO	1	C4030EURO	-	1.811,22 €
SWIM CLEAR C5030EURO	1	C5030EURO	3660149608238	1.800,47 €
SWIM CLEAR C7030EURO	1	C7030EURO	-	2.397,67 €

Es un espacio diseñado para instalar y proteger el equipo de filtración de una piscina, incluyendo la bomba, el filtro, y otros componentes como válvulas selectoras, temporizadores y sistemas de control.

La caseta de filtración tiene varias funciones importantes:

1. Protección del equipo: Resguarda los componentes de la filtración de las inclemencias del tiempo, como la lluvia, el sol, el viento y la nieve, lo que ayuda a prolongar su vida útil.

2. Seguridad: Mantiene el equipo fuera del alcance de niños y animales, evitando posibles accidentes.

3. Estética: Contribuye a mantener un aspecto ordenado y limpio en el área de la piscina, ocultando los equipos técnicos de la vista.

4. Reducción de ruido: Algunas casetas están diseñadas para amortiguar el ruido producido por la bomba y otros componentes, proporcionando más confort al entorno de la piscina.

5. Facilidad de mantenimiento: Proporciona un espacio organizado donde el equipo puede ser fácilmente accesible para inspección y mantenimiento.

En QP disponemos de varios tipos:, caseta vacía semienterrada, caseta vacía enterrada, caseta montada y caseta superficie.

CASETAS MONTADAS



- Construidas en fibra de vidrio y poliéster pueden ser enterradas, o semienterradas y **están equipadas con filtro, bomba, clorador y llave de llenado.**
- Con pasamuros incluido.



Interior caseta

MODELO		COD.	COD. EAN	PRECIO UD. €
CASETA ENT. CICLÓN 400+ STAR 0,5HP	1	EV4RT0000	-	1.280,71 €
CASETA ENT. CICLÓN 500+ STAR 0.8 HP	1	EV5RT0000	-	1.281,65 €
CASETA ENT. CICLÓN 600+ STAR 1HP	1	EV6RT0000	-	1.378,53 €
CASETA ENT. ALASKA 500 + STAR 0,75HP	1	EV5KT0000	8410189048649	1.411,92 €
CASETA ENT.ALASKA 600+STARPUMP 1HP	1	EV6KT0000	8410189048663	1.476,47 €
CASETA ENT.ALASKA 750+ STARPUMP II 1,5HP	1	EV7KW0000	-	1.734,69 €
CASETA SEMI. ALASKA 500 + STAR 0,75HP	1	SV5KT0000	8410189048656	1.403,37 €
CASETA SEMI.ALASKA 600+STARPUMP 1HP	1	SV6KT0000	8410189048670	1.491,39 €

VACÍA ENTERRADA Y SEMI-ENTERRADA

CASETA SEMI-ENTERRADA

- Son casetas construidas en fibra de vidrio y poliéster, con parte de su estructura (cajetín) enterrada en el terreno, excepto su tapa plana (de color verde o beige) de formas irregulares para facilitar la instalación y el acceso al filtro y demás equipamiento de la piscina.
- Simulando la estética de elementos naturales, como rocas.
- Con pasamuros incluidos sin taladrar.



CASETA VACIA ENTERRADA

- Casetas construidas en fibra de vidrio y poliéster, están enterradas en el terreno exceptuando la tapa plana (es recomendable que ésta siempre figure entre 4 y 8 cms por encima de la altura del terreno para evitar la entrada de agua por acumulación en el entorno de la caseta).
- Fabricadas con tapas de color verde o beige, para simular un entorno natural o de césped.
- Con pasamuros incluidos sin taladrar.



MEDIDAS SEMIENTERRADA

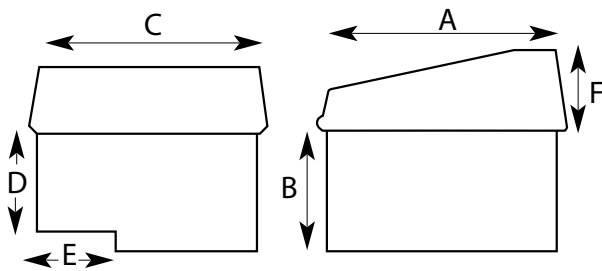

MEDIDAS ENTERRADA

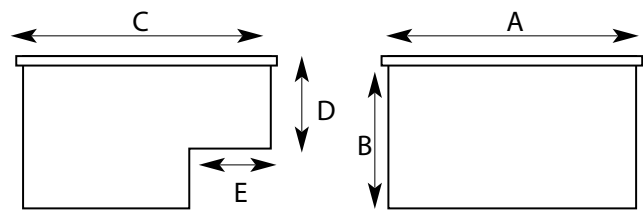

MEDIDAS (cm.)

Dimensiones Filtro ø	A	B	C	D	E	F
SEMIENTERRADAS						
400 y 500 ø	112	70	102	55	29	13
650 ø	112	70	102	55	29	25
800 ø	115	85	164	71	33	19
ENTERRADAS						
400 / 500 ø	118	80	118	60	30	-
600 / 650 ø	118	100	118	68	30	-
750 / 800 ø	135	95	135	55	27	-

*Opcional tapa beige

MODELO		COD.	COD. EAN	PRECIO UD. €
SEMIENTERRADAS				
400 ø / 500 ø	1	500440	8410189003525	572,41 €
650 ø	1	500442	8410189003532	637,45 €
800 ø	1	500444	8410189003549	902,41 €
ENTERRADAS				
400 ø / 500 ø	1	500460	8410189003556	572,41 €
650 ø	1	500462	8410189003563	637,45 €
800 ø	1	500464	8410189003570	902,41 €

CASETA SUPERFICIE



- Su ubicación es en superficie sobre el propio terreno, facilitando el acceso a la misma mediante puerta o puertas frontales. Construida con material de Polipropileno inyectado, efecto madera.
- Pistones de metal incluidos en la tapa y posibilidad de cierre con candado.



MEDIDAS CASETA

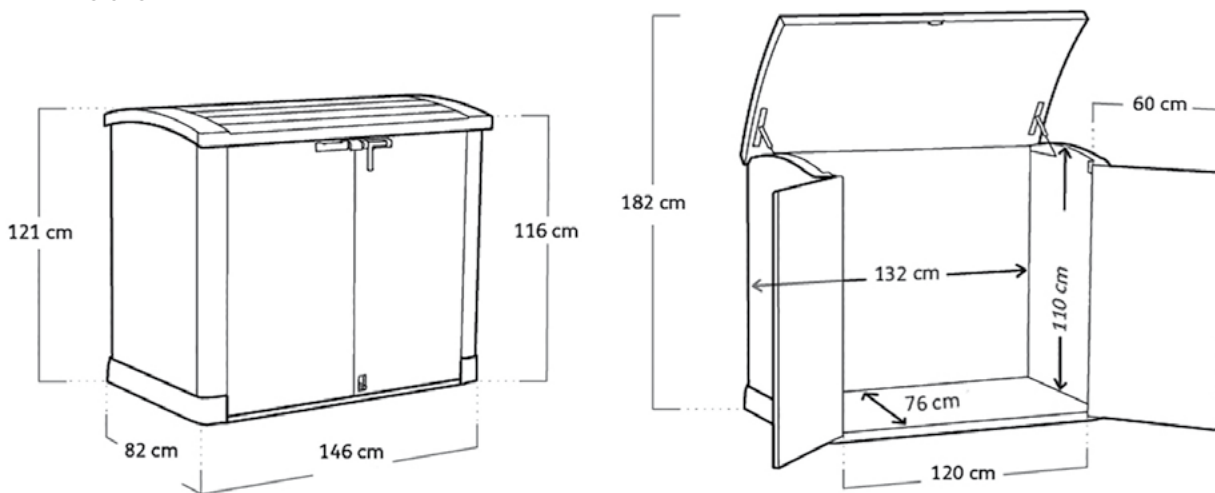

MODELO

MODELO		COD.	PRECIO UD. €
CASETA SUPERFICIE VACÍA 1200 L BEIGE	1	CS1200V	360,96 €
CASETA SUPERFICIE FILTRO ALASKA 500 + STARPUMP 0,75	1	CS5KT0000	1.231,47 €
CASETA SUPERFICIE FILTRO ALASKA 600 + STARPUMP 1 HP	1	CS6KT0000	1.279,39 €
CASETA SUPERFICIE FILTRO CICLÓN 400 + STARPUMP 0,5	1	CS4CT0000	1.040,82 €
CASETA SUPERFICIE FILTRO CICLÓN 500 + STARPUMP 0,75	1	CS5CT0000	1.081,63 €
CASETA SUPERFICIE FILTRO CICLÓN 600 + STARPUMP 1 HP	1	CS6CT0000	1.142,86 €

VÁLVULA LATERAL

- **Válvula selectora manual de 6 vías en configuración lateral**
- Compatible para filtros de arena QP, Volcán, Alaska, Beige, Ciclón, Rubí.
- Dispone de 6 funciones: filtración, vaciado, cerrado, lavado, recirculación y enjuague.
- Construcción en materiales termoplásticos de alta resistencia.
- Cierre de la tapa superior con tornillos.
- El modelo de 1½" va montado en filtros de 400 a 650 mm de diámetro (modelo de la foto, con 6 tornillos de cierre).
- El modelo de 2" (10 tornillos de cierre) va montado en filtros a partir de 750 mm de diámetro.

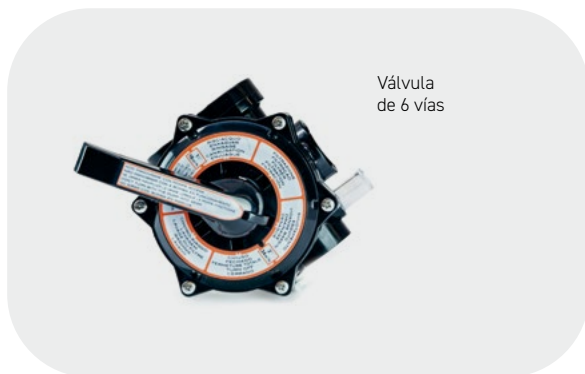

CATEGORÍA	VÁLVULA	TIPO	Ø	CONECTOR	COD.	COD. EAN	PRECIO UD. €
LAMINADO, INYECTADO	SIN ENLACE	LATERAL 6 VÍAS	400 a 650 Ø	1 1/2"	500480N	8410189022632	45,37 €
		LATERAL 6 VIAS	> 750 Ø	2"	500482N	8410189022649	73,27 €
		LATERAL 6 VIAS	> 1000 Ø	3"	500484N	8410189003068	850,34 €
	CON ENLACE	LATERAL 6 VÍAS	400 a 650 Ø	1 1/2"	500490N	8410189022663	66,80 €
		LATERAL 6 VIAS	> 750 Ø	2"	500492N	8410189022670	106,67 €
		LATERAL 6 VIAS	> 1000 Ø	2½"	500493N	8410189053308	442,18 €
		LATERAL 6 VIAS	1100 Ø	3"	500494N	8410189003099	1.105,44 €

VÁLVULAS HAYWARD



CATEGORÍA	MODELO	TIPO	Ø						UNIONES
				1,5"	1,5"	1,5"	1,5"		
SOPLADOS	HB	LATERAL	350-400					✓	Incluida
			500-600			✓			Incluida
			> 750						Incluida
		TOP	< 600						No
			> 750						No
INYECTADOS	HI Advanced	LATERAL	TODOS		✓				No
		TOP	TODOS						No
	HI	LATERAL	TODOS	✓					
		TOP	TODOS						No
LAMINADOS	HL	LATERAL	< 640		✓				
			> 640						
	HL TL	LATERAL	< 640		✓				
			> 640						
	HL BTL	LATERAL	< 640		✓				
			> 640						
SOPLADOS	PL	LATERAL	TODOS			✓			Incluida
		TOP	TODOS						No
LAMINADOS	Roma	LATERAL	< 640		✓				
	800								
	S. Sebastián	LATERAL	TODOS						
PRECIO €				276,00 €	113,21 €	327,38 €	249,86 €	272,69 €	



CATEGORÍA	MODELO	TIPO	Ø						UNIONES	
				1,5"	1,5"	2"	2"	2"		
SOPLADOS	HB	LATERAL	350-400							Incluida
			500-600							Incluida
			> 750				✓			Incluida
		TOP	< 600		✓					No
			> 750						✓	No
INYECTADOS	HI Advanced	LATERAL	TODOS							No
		TOP	TODOS	✓						No
	HI	LATERAL	TODOS							
		TOP	TODOS	✓						No
LAMINADOS	HL	LATERAL	< 640			✓				
			> 640							
	HL TL	LATERAL	< 640			✓				
			> 640							
	HL BTL	LATERAL	< 640			✓				
			> 640							
SOPLADOS	PL	LATERAL	TODOS							Incluida
		TOP	TODOS		✓					No
LAMINADOS	Roma	LATERAL	< 640			✓				
	800									
	S. Sebastián	LATERAL	TODOS				✓			
PRECIO €				113,20 €	171,70 €	125,56 €	360,23 €	291,00 €	393,23 €	

VÁLVULAS KRIPSOL



SP06415KR-LP



SP0643SKR-LP



SP07195KR-LP



SP0710X32E

CATEGORÍA	MODELO	TIPO	Ø					UNIONES
				1,5"	1,5"	1,5"	1,5"	
SOPLADOS	S2	LATERAL	TODOS			✓		
		TOP	TODOS					No
INYECTADOS	GV	LATERAL	TODOS			✓		
		TOP	TODOS					No
	Granada	LATERAL	TODOS		✓			
		TOP	TODOS					No
LAMINADOS	Artik AIK Evo	LATERAL	< 640			✓		
		> 640						
	Artik AK	LATERAL	< 640			✓		
		> 640						
	Artik ART	TOP	TODOS					No
	Balear BL/BR	LATERAL	< 640			✓		
		> 640						
	Cordoba BC	LATERAL	< 640			✓		
800								
S.Sebastian	LATERAL	TODOS						
LKL/LKR	LATERAL	< 640		✓				
	> 640							
AK/ARL	LATERAL	< 640			✓			
	> 640							
PRECIO €					75,95 €	131,21 €	249,86 €	



SP0641TE



SP0643TE



SP0714TE



SP0663SKR-LP



V661

CATEGORÍA	MODELO	TIPO	Ø						UNIONES
				1,5"	1,5"	1,5"	2"	2"	
SOPLADOS	S2	LATERAL	TODOS						
		TOP	TODOS			✓			No
INYECTADOS	GV	LATERAL	TODOS						
		TOP	TODOS		✓				No
	Granada	LATERAL	TODOS						
		TOP	TODOS		✓				No
LAMINADOS	Artik AIK Evo	LATERAL	< 640					✓	
		> 640							
	Artik AK	LATERAL	< 640					✓	
		> 640							
	Artik ART	TOP	TODOS	✓					No
	Balear BL/BR	LATERAL	< 640					✓	
		> 640							
	Cordoba BC	LATERAL	< 640					✓	
800									
S.Sebastian	LATERAL	TODOS					✓		
LKL/LKR	LATERAL	< 640					✓		
	> 640								
AK/ARL	LATERAL	< 640					✓		
	> 640								
PRECIO €				155,90 €	113,20 €	171,70 €	125,56 €	399,12 €	

SAL



- Sal para piscinas tratadas con electrolisis salina.
- Cloruro de sodio de alta pureza, se recomienda almacenar en lugar ventilado y seco.
- Bajo contenido en antiglomerante para evitar manchas en los revestimientos.

MODELO	FORMATO			COD.	COD. EAN	PRECIO UD. €
SACO	25 KG	1	48	619069	8410189028030	14,10 €

VIDRIO FILTRANTE



- Fabricado ecológicamente a partir de vidrio reciclado limpio, aumenta la capacidad de filtración.
- Con un rendimiento superior a la sílice, su duración es ilimitada.

MODELO	FORMATO			COD.	COD. EAN	PRECIO UD. €
0,6-1,2 MM CUBO	15 KG	1	-	530047	8410189065325	23,23 €
0,6-1,2 MM SACO	20 KG	1	50	500047	8410189040834	21,18 €
1,2-2,0 MM SACO	20 KG	1	50	500046	8410189041213	21,18 €
2,0-5,0 MM SACO	20 KG	1	50	500045	8410189041220	21,18 €

ARENA /GRAVA



- Compuesto resultante de la combinación de la sílice con el Oxígeno (esta molécula es insoluble al agua) para filtros de piscinas de sílice húmeda con gran porcentaje de pureza.

MODELO	FORMATO			COD.	COD. EAN	PRECIO UD. €
ARENA - SACO	25 KG	1	30	500048	8410189003037	13,35 €
GRAVA - SACO	25 KG	1	30	500049	8410189006861	13,35 €

CONTADOR MEISTREAM

- Rango de mediciones único; Q3/Q1 ≥ 315 en instalación horizontal.
- Puede sumergirse gracias a su protección de clase IP68.
- Medición de caudales altos medios (tuberías de bombeo).
- Medición de caudal bajo (en períodos de carga baja).
- Control de fugas.



ESPECIFICACIONES	DN	50	65	80	100	150
Caudal punta máximo	m³/h	90	120	200	300	600
Caudal continuo	m³/h	50	70	120	230	450
Caudal de transición horizontal	m³/h	0,4	0,63	0,51	0,81	1,6
Caudal mínimo horizontal	m³/h	0,15	0,2	0,2	0,3	0,8
Caudal de transición vertical	m³/h	0,51	0,81	0,8	1,28	3,2
Caudal mínimo vertical	m³/h	0,28	0,4	0,5	0,5	1,6
Caudal de arranque	m³/h	0,28	0,07	0,1	0,11	0,3

MODELO		COD.	COD. EAN	PRECIO UD. €
CONTADOR DE AGUA WPD-IR				
50	1	520061	8410189049578	556,61 €
65	1	520062	8410189049585	618,17 €
80	1	520063	8410189049592	684,43 €
100	1	520064	8410189049615	779,09 €
125	1	520065	-	1.016,72 €
150	1	520066	8410189049622	1.193,23 €
CONTADOR DE AGUA WPD-IR + CONTRABRIDAS				
50	1	520061W	8410189052851	707,69 €
65	1	520062W	8410189052868	796,65 €
80	1	520063W	8410189052875	742,27 €
100	1	520064W	8410189052882	1.029,80 €
125	1	520065W	8410189052899	1.381,66 €
150	1	520066W	8410189052905	1.800,70 €

CONTADOR CHORRO MÚLTIPLE

MODELO		COD.	COD. EAN	PRECIO UD. €
20	1	520081	8410189030095	110,12 €
25	1	520082	8410189030101	155,21 €
30	1	520083	8410189030118	175,29 €
40	1	520084	8410189030125	239,19 €



Llega la revolución más silenciosa en eficiencia energética con la última tecnología Inverter del mercado

InverEco



10x
más silencioso

ajuste
INVERTER
automático

hasta
11
COP

NOVEDAD

InverEco es una bomba de piscina de alta eficiencia energética que utiliza tecnología inverter para ajustar automáticamente la velocidad según la demanda, logrando hasta un 90% de ahorro en el consumo eléctrico, un funcionamiento ultra silencioso de solo 36 dB y una prolongada vida útil del motor.

Ahorro energético significativo: Hasta un 90% de reducción en el consumo eléctrico.

Operación ultra silenciosa: Solo 36 dB, ideal para entornos tranquilos.

Motor de clase IE4: Alta eficiencia y durabilidad prolongada.

Tecnología inverter: Ajusta automáticamente la velocidad según la demanda de la piscina.

Display LCD digital: Facilita el control y ajustes personalizados.

Protección automática contra sobrecargas: Prolonga la vida útil del motor.

Mayor vida útil: Menor desgaste del sistema.

Optimización de costos: Reduce significativamente el gasto operativo.

CÓDIGO	LONGITUD	CAUDAL DE AGUA 8 mca	CAUDAL DE AGUA 10 mca	POTENCIA ABSORBIDA P1	AMPERAJE
INVERECO 14	585x255x235	14,5	9,0	0,60	2,8
INVERECO 18	585x255x236	18,5	14,0	0,75	3,5
INVERECO 22	585x255x237	22,0	18,0	1,00	4,6
INVERECO 27	585x255x238	27,0	24,0	1,35	6,2

MODELO		COD.	COD. EAN	PRECIO UD. €
BOMBA QP INVERECO 14	1	IE14	-	628,57 €
BOMBA QP INVERECO 18	1	IE18	-	763,26 €
BOMBA QP INVERECO 22	1	IE22	-	886,73 €
BOMBA QP INVERECO 27	1	IE27	-	998,97 €

- Bomba QP Inverpro es una excelente elección que incorpora la tecnología InversilenceR.
- Motor de imanes permanentes.
- Sistema hidráulico de voluta con un ahorro energético de hasta 15 veces mayor que un motor asíncrono.
- Ofrece la capacidad de medir y mostrar el consumo de energía.
- Funcionamiento notablemente más silencioso, gracias a su motor sin escobillas de corriente continua.
- Incluye un controlador táctil inteligente y WI-FI con App propia.
- Certificación CE y tres años de garantía de cabezal electrónico.



FICHA TÉCNICA



Control táctil completo



Sistema hidráulico Voluta

MODELO		COD.	COD. EAN	PRECIO UD. €
QP INVERPRO 1 HP	1	IP20W	8410189067275	959,18 €
QP INVERPRO 1,5 HP	1	IP25W	8410189067282	1.061,22 €
QP INVERPRO 2 HP	1	IP30W	8410189067299	1.215,31 €
QP INVERPRO 2,5 HP	1	IP40W	-	1.325,51 €

CÓDIGO	POTENCIA	LONGITUD	PESO	E/S	CAUDAL DE AGUA*	POTENCIA ABSORBIDA P1	POTENCIA CEDIDA P2	AMPERAJE
IP20W	1 HP	606 mm	-	63 mm	20 m³/h	-	-	-
IP25W	1,5 HP	606 mm	-	63 mm	25 m³/h	-	-	-
IP30W	2 HP	606 mm	-	63 mm	31 m³/h	-	-	-
IP40W	2,5 HP	606 mm	-	63 mm	40 m³/h	-	-	-

Tabla de selección de filtro y bomba

VOLUMEN	RENOVACIÓN	FILTRACIÓN	FILTRO Ø	CONEXIONES	BOMBA	ARENA	VIDRIO
M³	H	M³/H/M³	MM	PULGADAS	CV	KG	KG
40	8	50	350	1 ½"	0,3	40	32
40-50	8	50	400	1 ½"	0,5	60	50
50-60	8	50	450	1 ½"	0,5	70	56
60-75	8	50	500	1 ½"	0,5	100	80
75-90	8	50	560	1 ½"	0,75	130	104
90-115	8	50	600	1 ½"	1	160	128
115-130	8	50	650	1 ½"	1	175	140
130-170	8	50	750	1 "	1,5	300	240
170-200	8	50	800	1 "	2	330	270

BLUEOCEAN



INSTRUCCIONES

- **Bomba compacta de reducidas dimensiones y altas prestaciones hidráulicas.**
- Recomendable para su montaje en locales técnicos pequeños, piscinas desmontables o elevadas sobre suelo.
- Cuerpo fabricado de resina de plástico termoendurecido resistente a la corrosión química y compatible con cloración salina.
- Tapa del prefiltro transparente con fácil acceso, mediante palomillas abatibles.
- Turbina de Noryl con Fibra de Vidrio e inserto en INOX.
- Motor con protección IP55, aislamiento Clase F, 50Hz
- Conexiones de 1 1/2" para tubería de 50mm.

CÓDIGO	POTENCIA	LONGITUD	PESO	E/S	CAUDAL DE AGUA*	POTENCIA ABSORBIDA P1	POTENCIA CEDIDA P2	AMPERAJE
OK0560	0,33 CV	475 mm	8 kg	50 mm	7 m³/h	450 W	243 W	2,45 A
OK0562	0,5 CV	475 mm	8,5 kg	50 mm	8,5 m³/h	580 W	368 W	3,5 A
OK0564	0,75 CV	475 mm	9 kg	50 mm	11,9 m³/h	750 W	552 W	4 A
OK0568	1,00 CV	505 mm	11,5 kg	50 mm	17,2 m³/h	1000 W	736 W	5 A

* a 8 m de columna de agua

MODELO		COD.	COD. EAN	PRECIO UD. €	
BOMBA BLUEOCEAN 0,33HP		1	OK0560	8410189053919	270,03 €
BOMBA BLUEOCEAN 0,50HP		1	OK0562	8435205500338	282,24 €
BOMBA BLUEOCEAN 0,75HP		1	OK0564	8435205500345	310,09 €
BOMBA BLUEOCEAN 1 HP		1	OK0568	8435205500369	338,32 €

Escoja entre nuestras bombas para disfrutar de un agua pura, en cada baño con una filtración impecable.

- **Bomba de velocidad variable RSII VSTD.**
- Ahorro de energía de hasta un 75% (funcionando a baja velocidad supone un ahorro potencial generalmente constatado del 65%)
- Gran confort acústico a baja velocidad gracias a su motor de imanes permanentes.
- Interfaz sencilla e intuitiva.
- Controlador táctil.
- Tapa en Lexan™ transparente.
- Control remoto, incluso desde smartphone, conectándola a AquaRite® + (no incluido).



Controlador táctil



FICHA TÉCNICA



INSTRUCCIONES

CÓDIGO	POTENCIA	LONGITUD	PESO	E/S	CAUDAL DE AGUA*	POTENCIA ABSORBIDA P1	POTENCIA CEDIDA P2	AMPERAJE
RS3020VSTD	2 CV	250 mm	16 kg	63 mm	25 m³/h	1500 W	1400 W	7,8 A

* a 8 m de columna de agua

MODELO	RECAMBIOS	COD.	COD. EAN	PRECIO UD. €
RSII VSTD 2 HP	1	RS3020VSTD	3660149610668	1.718,12 €
Cestillo prefiltro	1	SPX3000M	-	27,18 €
Junta tapa prefiltro	1	SPX3000S	-	40,82 €



MAX FLO XL VS



FICHA TÉCNICA



INSTRUCCIONES



Controlador táctil

- **Bomba de velocidad variable MAX FLO XL VS.**
- Conectores de unión incluidos, para una instalación sencilla.
- Ahorro de energía: hasta un 75% de ahorro en el consumo de electricidad. (Funcionando a baja velocidad. Ahorro potencial generalmente constatado del 65%).
- Control remoto, incluso desde smartphone conectándola a AquaRite® +(no incluido).
- Tapa de apertura twist lock, sin herramientas, para un mantenimiento más fácil.
- 3 velocidades programables con incrementos de 10 rpm para un ajuste exacto de caudal de la bomba.

CÓDIGO	POTENCIA	LONGITUD	PESO	E/S	CAUDAL DE AGUA*	POTENCIA ABSORBIDA P1	POTENCIA CEDIDA P2	AMPERAJE
SP2310VSTD	1 CV	241 mm	15,3 kg	50 mm	16,5 m³/h	950 W	750 W	4,4 A
SP2315VSTD	1,5 CV	265 mm	15,3 kg	50 y 63 mm	18 m³/h	1240 W	1100 W	5,9 A

* a 8 m de columna de agua

MODELO		COD.	COD. EAN	PRECIO UD. €
MAX FLO XL VS 1 HP	1	SP2310VSTD	3660149602724	1.238,17 €
MAX FLO XL VS 1,5 HP	1	SP2315VSTD	3660149601017	1.421,63 €

La bomba de la piscina es el corazón del sistema de filtración, el motor que hace circular el agua.

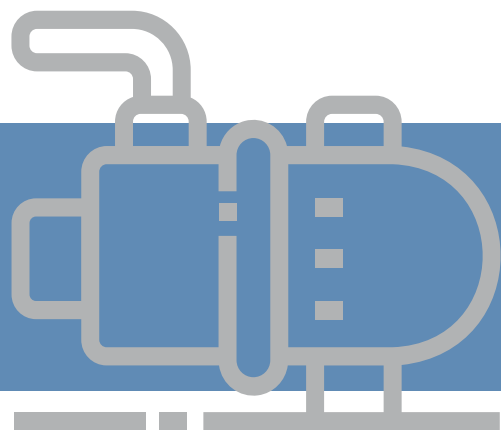

Su principal función es succionar el agua desde la piscina, hacerla pasar a través del filtro y devolverla limpia al vaso de la piscina. Este ciclo continuo asegura que el agua se mantenga libre de impurezas, hojas, insectos y otros contaminantes.

¿Qué debe tener en cuenta a la hora de elegir la bomba para su piscina?

■ CONSUMO ENERGÉTICO

Para lograr mayor eficiencia energética, se recomiendan las bombas de velocidad variable, ya que permiten ajustar el flujo de agua según las necesidades específicas, como la filtración diaria o la limpieza.

■ TAMAÑO DEL FILTRO

Es importante que la bomba y el filtro estén equilibrados. Si la bomba es demasiado potente, el filtro no podrá manejar el flujo, lo que afectaría la eficacia de la filtración y podría dañar el sistema.

■ POTENCIA DE BOMBA

Debe ser capaz de mover todo el volumen de agua que la piscina contiene a una velocidad adecuada.

■ TAMAÑO DE LA PISCINA

El tamaño y volumen de agua determinan la capacidad de la bomba. Es crucial calcular el caudal en litros por hora para asegurar que toda el agua pase por el filtro al menos una vez cada 8 horas, o más según el uso.

■ ALIMENTACIÓN ELÉCTRICA

Es importante seleccionar una bomba adecuada a la tensión eléctrica de la instalación o nuestra vivienda. En la mayoría son 230V (bomba monofásica), aunque existen bombas hasta 400V (bombas trifásicas).

■ CUADRO DE CONTROL

Para que la piscina pueda operar de manera autónoma, es necesario un cuadro de control adecuado para la potencia de la bomba y su protección.

KSE VSTD

- Bomba de velocidad variable KSE VSTD.
- Gran confort acústico a baja velocidad.
- Ahorro de energía: hasta un 75% de ahorro en el consumo de electricidad. (Funcionando a baja velocidad. Ahorro potencial generalmente constatado del 65%).
- Control remoto, incluso desde smartphone, conectándola a AquaRite® + (no incluido).
- Se suministran racores de unión, de 50 y 63 mm de diámetro, para adaptarse a cualquier instalación existente.



CÓDIGO	POTENCIA	LONGITUD	PESO	E/S	CAUDAL DE AGUA*	POTENCIA ABSORBIDA P1	POTENCIA CEDIDA P2	AMPERAJE
KSEVS150	1,5 CV	605 mm	15 kg	63 mm	21 m ³ /h	1250 W	1104 W	5,9 A

* a 8 m de columna de agua

MODELO	COD.	COD. EAN	PRECIO UD. €	
KSE VSTD 1,5HP	1	KSEVS150	8435205523122	1.338,18 €

KSE



FICHA TÉCNICA



INSTRUCCIONES

- **Bomba de filtración auto-aspirante de gran rendimiento.**
- Cestillo en material plástico inyectado de color blanco.
- Tapa del cuerpo en policarbonato transparente.
- Unidades disponibles con enlaces BS/ANSI/JIS.
- Disponible también en versión VSTD (Velocidad variable).
- Cuerpo fabricado en termoplástico inyectado para lograr así una mayor durabilidad.
- Puede ser empleada en piscinas de agua salada y con tratamientos por cloración salina.
- Modelos trifásicos disponen de tecnología IE3 con el fin de optimizar el rendimiento de la bomba y reducir el consumo eléctrico.

CÓDIGO	POTENCIA	LONGITUD	PESO	E/S	CAUDAL DE AGUA*	POTENCIA ABSORBIDA P1	POTENCIA CEDIDA P2	AMPERAJE
KSE33DMB	0,33 CV	503 mm	11,2 kg	50 mm	4,8 m ³ /h	0,45 W	0,33 W	-
KSE50MIE2	0,50 CV	550 mm	12,5 kg	50 mm	7,5 m ³ /h	0,58 W	0,50 W	-
KSE75MI2	0,75 CV	550 mm	13,5 kg	50 mm	11,5 m ³ /h	0,75 W	0,75 W	-
KSE75T1IE3	0,75 CV	550 mm	13 kg	50 mm	11,5 m ³ /h	0,75 W	0,75 W	-
KSE100MIE2	1,00 CV	550 mm	14 kg	50 mm	15,4 m ³ /h	1 W	1,00 W	-
KSE100T1IE3	1,00 CV	550 mm	13,5 kg	50 mm	15,4 m ³ /h	1 W	1,00 W	-
KSE50MIE2	1,50 CV	580 mm	16,5 kg	63 mm	21,9 m ³ /h	1,6 W	1,50 W	-
KSE150T1IE3	1,50 CV	580 mm	16 kg	63 mm	21,9 m ³ /h	1,6 W	1,50 W	-
KSE200MIE2	2,00 CV	580 mm	17,5 kg	63 mm	25,7 m ³ /h	1,92 W	2,00 W	-
KSE200T1IE3	2,00 CV	580 mm	17 kg	63 mm	25,7 m ³ /h	1,92 W	2,00 W	-
KSE300DMB	3,00 CV	620 mm	22,5 kg	63 mm	29,5 m ³ /h	2,6 W	3,00 W	-
KSE300T1IE3	3,00 CV	620 mm	22 kg	63 mm	29,5 m ³ /h	2,06 W	3,00 W	-

* a 8 m de columna de agua

MODELO		COD.	COD. EAN	PRECIO UD. €
BOMBA KSE 0,33 HP MONO	1	KSE33DMB	-	383,42 €
BOMBA KSE 0,5 HP MONO IE2	1	KSE50MIE2	8435205511556	392,60 €
BOMBA KSE 0,75 HP MONO IE2	1	KSE75MIE2	8435205511587	414,03 €
BOMBA KSE 0,75 HP TRI IE3	1	KSE75T1IE3	-	385,45 €
BOMBA KSE 1 HP MONO IE2	1	KSE100MIE2	8435205511617	439,36 €
BOMBA KSE 1 HP TRI IE3	1	KSE100T1IE3	8410189055036	581,78 €
BOMBA KSE 1,5 HP MONO IE2	1	KSE150MIE2	8435205511648	486,35 €
BOMBA KSE 1,5 HP TRI IE3	1	KSE150T1IE3	8410189055029	529,61 €
BOMBA KSE 2 HP MONO IE2	1	KSE200MIE2	8435205511679	523,19 €
BOMBA KSE 2 HP TRI IE3	1	KSE200T1IE3	8410189055012	633,06 €
BOMBA KSE 3 HP MONO	1	KSE300DMB	8435205519477	622,45 €
BOMBA KSE 3 HP TRI IE3	1	KSE300T1IE3	8410189055005	681,12 €

- Bomba destinada a las piscinas pequeñas y/o piscinas fuera del suelo.
- Cesta de prefiltro de 1.1 litros.
- Motor resistente y de elevado rendimiento, motores monofásicos IE2.
- Bomba silenciosa.
- Bomba de auto-cebado con motor cerrado y ventilado (IPX5)
- Gran resistencia a la corrosión química y salina.
- Tapa de policarbonato transparente de 1/4 de vuelta, para abrirla y cerrarla rápidamente.



INSTRUCCIONES

CÓDIGO	POTENCIA	LONGITUD	PESO	E/S	CAUDAL DE AGUA*	POTENCIA ABSORBIDA P1	POTENCIA CEDIDA P2	AMPERAJE
500674IE2	0,25 CV	504 mm	7,68 kg	50 y 32/38 mm	5,4 m³/h	440 W	300 W	1,92 A
500675IE2	0,33 CV	504 mm	7,76 kg	50 y 32/38 mm	7,3 m³/h	530 W	320 W	2,32 A
500676IE2	0,5 CV	504 mm	8,65 kg	50 y 32/38 mm	10,8 m³/h	810 W	560 W	3,51 A
5006771IE2	3/4 CV	504 mm	9,16 kg	50 o 32/38 mm	13 m³/h	860 W	610 W	3,76 A
5006781IE2	1 CV	504 mm	9,16 kg	51 o 32/38 mm	15 m³/h	1000 W	730 W	4,36 A
5006791IE2	1,5 CV	535 mm	11,3 kg	52 o 32/38 mm	17,2 m³/h	1200 W	900 W	5,32 A

* a 8 m de columna de agua

RECAMBIOS

MODELO		COD.	COD. EAN	PRECIO UD. €
STARPUMP 0,25 HP MONO. IE2	1	500674IE2	8410189044924	213,94 €
STARPUMP 0,33 HP MONO. IE2	1	500675IE2	8410189044931	231,76 €
STARPUMP 0,50 HP MONO. IE2	1	500676IE2	8410189044948	249,59 €
STARPUMP 0,75 HP MONO IE2	1	500677IE2	8410189044955	272,53 €
STARPUMP 1 HP MONO IE2	1	500678IE2	8410189044962	308,81 €
STARPUMP 1,5 HP MONO IE2	1	500679IE2	8410189044979	320,83 €
Racor	1	SPX8100UNSP	610377265461	10,87 €
Cestillo prefiltro	1	SPX8100M	610377266437	12,37 €
Junta tapa prefiltro	1	SPX8100S	610377266444	8,14 €



STARPUMP II



- Bomba ideal para piscinas pequeñas y medianas.
- Protección térmica incorporada.
- Conexiones en 1 1/2"
- Turbina en Noryl con inserción de latón.
- Volumen de la cesta del prefiltro 1,1 litro.
- Prefiltro con cierre de Mariposa y apertura rápida de la tapa.
- Componentes inyectados en resina reforzada insensibles a la corrosión.

CÓDIGO	POTENCIA	LONGITUD	PESO	E/S	CAUDAL DE AGUA*	POTENCIA ABSORBIDA P1	POTENCIA CEDIDA P2	AMPERAJE
500892IE2	0,5 CV	213 mm	14 kg	50 mm	8 m³/h	680 w	570 w	2,9 A
500894IE2	0,75 CV	213 mm	14 kg	50 mm	11 m³/h	870 w	700 w	3,6 A
500898IE2	1 CV	213 mm	15 kg	50 mm	13 m³/h	975 w	880 w	4,3 A
500899IE2	1,5 CV	225 mm	15 kg	50 mm	15 m³/h	1100 w	1060 w	5 A

* a 8 m de columna de agua

RECAMBIOS

MODELO		COD.	COD. EAN	PRECIO UD. €
STARPUMP II 0,5 HP MOTOR IE2	1	500892IE2	0610377390842	315,65 €
STARPUMP II 0,75 HP MOTOR IE2	1	500894IE2	0610377390859	315,92 €
STARPUMP II 1 HP MOTOR IE2	1	500898IE2	0610377390866	333,91 €
STARPUMP II 1,5 HP MOTOR IE2	1	500899IE2	0610377390873	343,41 €
Cestillo prefiltro	1	SPX2800M	610377205771	20,30 €
Junta tapa prefiltro	1	SPX0125T	610377033411	14,54 €

El proceso de funcionamiento de la bomba se puede dividir en tres etapas principales:

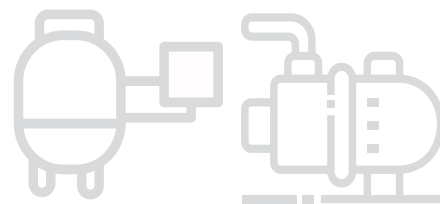

Succión

La bomba extrae el agua a través de los skimmers o desnatadores y el sumidero de fondo. En esta fase, el agua puede contener residuos como hojas, insectos, polvo o productos químicos en exceso.

Filtración

El agua es impulsada desde la bomba hacia el filtro. Los contaminantes son retenidos en el medio filtrante, que está compuesto de arena, vidrio o cartuchos de tela, dependiendo del tipo de filtro.

Retorno

El agua filtrada regresa a la piscina a través de los inyectores o boquillas de retorno, asegurando que esté limpia y lista para su uso.

K-FLO

- **Bomba auto aspirante de altas prestaciones.**
- Bomba especialmente diseñada para tratamientos con alta concentración de sal (agua de mar).
- Incorpora una tapa transparente en la parte superior de fácil acceso.
- Impulsor y difusor fabricados en Noryl muy resistentes.
- Disponible también en versión VSTD (Velocidad variable).
- Tapa con cierre giratorio, acceso rápido (no se requieren herramientas).
- Sello mecánico en AISI 316.



INSTRUCCIONES



INSTRUCCIONES

CÓDIGO	POTENCIA	LONGITUD	PESO	E/S	CAUDAL DE AGUA*	POTENCIA ABSORBIDA P1	POTENCIA CEDIDA P2	AMPERAJE
SPK12603XY1	0,33 CV	543 mm	11,2 kg	50 mm	4,8 m ³ /h	485 W	245 W	2,5 A
SPK12605XY1	0,5 CV	590 mm	12,5 kg	50 mm	7,5 m ³ /h	610 W	385 W	3,2 A
SPK12605XY3	0,5 CV	590 mm	12,5 kg	50 mm	7,5 m ³ /h	610 W	385 W	2,45/1,4 A
SPK12607XY1E2	0,75 CV	590 mm	13,5 kg	50 mm	11,5 m ³ /h	820 W	570 W	3,8 A
SPK12607XY3	0,75 CV	590 mm	13,5 kg	50 mm	11,5 m ³ /h	820 W	570 W	3/1,7 A
SPK12610XY1	1 CV	590 mm	14 kg	50 mm	15,4 m ³ /h	1090 W	760 W	5 A
SPK12610XY3	1 CV	620 mm	16,5 kg	50 mm	15,4 m ³ /h	1090 W	760 W	3,4/2 A
SPK12615XY1	1,5 CV	620 mm	16,5 kg	63 mm	21,9 m ³ /h	1610 W	1110 W	7,5 A
SPK12615XY3	1,5 CV	620 mm	19 kg	63 mm	21,9 m ³ /h	1610 W	1110 W	5/2,9 A
SPK12620XY1E2	2 CV	620 mm	22,5 kg	63 mm	25,7 m ³ /h	1880 W	1500 W	9 A
SPK12620XY3	2 CV	620 mm	25 kg	63 mm	25,7 m ³ /h	1880 W	1500 W	6,1/3,5 A
SPK12630XY1E2	3 CV	620 mm	25 kg	63 mm	33 m ³ /h	2750 W	2150 W	12,5 A
SPK12630XY3	3 CV	620 mm	27 kg	63 mm	33 m ³ /h	2750 W	2150 W	8,3/5,0 A

* a 8 m de columna de agua

MODELO		COD.	COD. EAN	PRECIO UD. €
BOMBA K-FLO 0,33 HP MONO	1	SPK12603XY1	-	459,62 €
BOMBA K-FLO 0,5 HP MONO	1	SPK12605XY1	-	475,27 €
BOMBA K-FLO 0,5 HP TRI	1	SPK12605XY3	-	421,77 €
BOMBA K-FLO 0,75 HP MONO	1	SPK12607XY1E2	-	503,84 €
BOMBA K-FLO 0,75 HP TRI	1	SPK12607XY3	-	563,27 €
BOMBA K-FLO 1 HP MONO	1	SPK12610XY1	-	538,90 €
BOMBA K-FLO 1 HP TRI	1	SPK12610XY3	-	563,95 €
BOMBA K-FLO 1,5 HP MONO	1	SPK12615XY1	-	591,60 €
BOMBA K-FLO 1,5 HP TRI	1	SPK12615XY3	-	628,57 €
BOMBA K-FLO 2 HP MONO	1	SPK12630XY1E2	-	762,34 €
BOMBA K-FLO 2 HP TRI	1	SPK12620XY3	-	740,93 €
BOMBA K-FLO 3 HP MONO	1	SPK12630XY1E2	-	721,09 €
BOMBA K-FLO 3 HP TRI	1	SPK12630XY3	-	814,75 €

K-FLO VSTD



- **Bomba de velocidad variable K-FLO VSTD.**
- Incorpora un motor con imanes permanentes.
- Mayor ahorro en la electricidad de hasta un 75%.
- Destaca por su funcionamiento silencioso.
- Cierre de la tapa del pre-filtro Twist-Lock.
- Conectores de unión de 50mm y 63mm de diámetro.
- Posibilidad de control remoto con panel Control Station o Aquarite + (no incluido).

CÓDIGO	POTENCIA	LONGITUD	PESO	E/S	CAUDAL DE AGUA*	POTENCIA ABSORBIDA P1	POTENCIA CEDIDA P2	AMPERAJE
SPK12615VSTD	1,5 CV	604 mm	15 kg	50 y 63 mm	23,8 m³/h	1240 W	1100 W	5,9 A

* a 8 m de columna de agua

MODELO	COD.	COD. EAN	PRECIO UD. €
K-FLO VSTD 1,5HP	SPK12615VSTD	3660149611443	1.431,55 €

LIBERTY



FICHA TÉCNICA



- **Bomba centrífuga auto aspirante.**
- Tapa del filtro roscado con palanca de mano.
- Ideal para piscinas de hasta 170 m³ de capacidad.
- Cuerpo de la bomba y el impulsor: Tecno-polímero.
- Sello mecánico: cerámico / acero inoxidable.

CÓDIGO	POTENCIA	LONGITUD	PESO	E/S	CAUDAL DE AGUA*	POTENCIA ABSORBIDA P1	POTENCIA CEDIDA P2	AMPERAJE
B00564	0,75 HP	527 mm	-	50 mm	8 m³/h	-	-	-
B00568	1 HP	527 mm	-	50 mm	11 m³/h	-	-	-
B00569	1,5 HP	527 mm	-	63 mm	15 m³/h	-	-	-

* a 8 m de columna de agua

MODELO	COD.	COD. EAN	PRECIO UD. €
LIBERTY 0,75 HP MONO.	B00564	8410189039104	195,77 €
LIBERTY 1 HP MONO.	B00568	8410189039111	210,62 €
LIBERTY 1,5 HP MONO.	B00569	8410189039142	229,29 €

- **Bomba centrífuga auto-aspirante.**
- Cuerpo de bomba en polipropileno.
- Disponen de un pre-filtro de fácil limpieza.
- Apta para aguas a temperatura de hasta 40° C.
- Eje en acero AISI 420.



Tapa prefiltro



CÓDIGO	POTENCIA	LONGITUD	PESO	E/S	CAUDAL DE AGUA*	POTENCIA ABSORBIDA P1	POTENCIA CEDIDA P2	AMPERAJE
500560M	0,33 Mono	50 mm	7,5 kg	1-1/2"	4,5 m³/h	-	-	2,5 A
500562M	0,5 M	50 mm	8 kg	1-1/2"	6 m³/h	-	-	3,2 A
500564M	0,8 M	50 mm	8,6 kg	1-1/2"	8 m³/h	-	-	3,8 A
500544M	0,8 Trif.	50 mm	8,6 kg	1-1/2"	8 m³/h	-	-	1,9 A
500568M	1 M	50 mm	9,8 kg	1-1/2"	11 m³/h	-	-	4,4 A
500548M	1 Trif.	50 mm	9,8 kg	1-1/2"	11 m³/h	-	-	2,2 A
500569M	1,5 M	57 mm	11,5 kg	2"	15 m³/h	-	-	7 A
500552M	1,5 Trif.	57 mm	11,5 kg	2"	15 m³/h	-	-	3,5 A
500554M	2 M	57 mm	13 kg	2"	19 m³/h	-	-	8,8 A
500556M	2 Trif.	57 mm	13 kg	2"	19 m³/h	-	-	4,4 A
500558M	3 M	57 mm	14,5 kg	2"	24 m³/h	-	-	7,8 A
500559M	3 Trif.	57 mm	14,5 kg	2"	24 m³/h	-	-	3,9 A

* a 8 m de columna de agua

MODELO		COD.	COD. EAN	PRECIO UD. €
BRAVIA 0,33 HP MONO.	1	500560M	8410189027538	162,42 €
BRAVIA 0,50 HP MONO.	1	500562M	8410189026920	189,42 €
BRAVIA 0,80 HP MONO.	1	500564M	8410189025763	205,83 €
BRAVIA 0,80 HP TRIF.	1	500544M	8410189027408	200,20 €
BRAVIA 1 HP MONO.	1	500568M	8410189025855	208,61 €
BRAVIA 1 HP TRIF.	1	500548M	8410189027415	207,64 €
BRAVIA 1,5 HP MONO.	1	500569M	8410189026005	300,73 €
BRAVIA 1,5 HP TRIF.	1	500552M	8410189027422	299,51 €
BRAVIA 2 HP MONO.	1	500554M	8410189027392	265,29 €
BRAVIA 2 HP TRIF.	1	500556M	8410189027439	321,23 €
BRAVIA 3 HP MONO.	1	500558M	8410189028320	341,38 €
BRAVIA 3 HP TRIF.	1	500559M	8410189028337	450,33 €

CUADROS ELÉCTRICOS CON TRANSFORMADOR



- **Cuadro eléctrico con transformador Qp con panel de protección y mando de motores de piscinas monofásicos 230V o trifásicos 340V.**
- Montado en cajas de material plástico IP55.
- Diferencial general.
- Contactor en cuadros trifásicos.
- Selector de 3 posiciones MAN - O - AUT para bomba.
- Selector de 2 posiciones PARO - MARCHA para focos.
- Protección bomba con disyuntor magnetotérmico.
- Programador electromecánico diario, en fracciones de 30 minutos.
- Magnetotérmico IP+N para protección transformadores.
- Transformadores de 100 W a 600 W.
- Contactor para bomba.
- Reloj con reserva de cuerda 160 h.
- Toma de tierra incluida.
- Opcional: Control remoto, para encendido focos (mando a distancia).
- Opcional: Control remoto, para encendido bomba y focos (mando a distancia).

MODELO		COD.	COD. EAN	PRECIO UD. €
CUADROS ELÉCTRICOS CON TRANSFORMADOR SIN MANDO				
CE + TRAF0 50W 0,75-1HP MONO (CAJA IDE) + T. TIERRA	1	CET3003I	-	213,50 €
CE + TRAF0 50W 1,5-2HP MONO (CAJA IDE) + T. TIERRA	1	CET3004I	-	213,50 €
CE + TRAF0 100W 0,75-1HP MONO + T. TIERRA	1	CET3013		238,00 €
CE + TRAF0 100W 1,5-2HP MONO + T. TIERRA	1	CET3014		238,00 €
CE + TRAF0 300W 0,75-1HP MONO + T. TIERRA	1	CET0303		252,00 €
CE + TRAF0 300W 1,5-2HP MONO + T. TIERRA	1	CET0304		252,00 €
CE + TRAF0 300W 1,5-2HP TRIFASICO+ T.TIERRA	1	CET0404	8410189028436	532,18
CE + TRAF0 300W PARA 4 HP TRIFASICO+ T. TIERRA	1	CET0406	8410189028443	532,18
CUADRO ELÉCTRICO HASTA 1HP MONOF + 2 FOCOS + T. TIERRA	1	CET0503	84101890696889	455,89
CUADRO ELÉCTRICO HASTA 2HP MONOF +2FOCOS + T. TIERRA	1	CET0504	8410189066902	457,77
CUADRO ELÉCTRICO HASTA 2HP TRIF. + 2FOCOS + T. TIERRA	1	CET0604	8410189066902	638,62
CUADROS ELÉCTRICOS CON TRANSFORMADOR CON MANDO				
CUADRO ELECT + TRAF. 100W 0,75-1HP MON C/MANDO ILUMIN + T. TIERRA	1	CET3013M	8410189051007	390,89
CUADROS ELÉCTRICOS CON TRANSFORMADOR CON RELÉ DIGITAL PARA FILTRACIÓN E ILUMINACIÓN				
CUADRO ELECT + TRAF. 100W HASTA 2HP MON C/RELE P/F-IL + T.TIERRA	1	CET3024	8410189051038	335,01



■ **Cuadro eléctrico QP con panel de protección y mando de motores de piscinas monofásicos 230V o trifásicos 340V.**

- Montado en cajas de material plástico IP55.
- Diferencial general.
- Contactor en cuadros trifásicos.
- Selector de 3 posiciones MAN - 0 - AUT.
- Protección bomba con disyuntor magnetotérmico.
- Programador electromecánico diario, en fracciones de 30 minutos.
- Contactor para bomba.
- Reloj con reserva de cuerda 160 h.
- Toma de tierra incluida.
- Opcional, control remoto (mando a distancia).



MODELO		COD.	COD. EAN	PRECIO UD. €
CE FILTRACIÓN 0,75-1HP MONOFÁSICO	1	CE0003	8410189028344	170,55 €
CE FILTRACIÓN 1,5-2HP MONOFÁSICO	1	CE0004	8410189028351	177,71 €
CE FILTRACIÓN 2HP TRIFÁSICO	1	CE0104	8410189028368	313,97 €
CE FILTRACIÓN 4HP TRIFÁSICO	1	CE0106	8410189028375	357,93 €
CE FILTRACIÓN 5,5HP TRIFÁSICO	1	CE0108	8410189050956	408,16 €

DIFERENCIAL

- Reloj.
- Cable de 2 metros con enchufe.
- Salida por toma Schuko empotrada en el lateral.
- Toma de tierra incluida



MODELO		COD.	COD. EAN	PRECIO UD. €
CE 0,75-1 HP MONOFÁSICO + ENCHUFE + CABLE 2M	1	CE0005	8410189028405	190,58 €



H POWER CONNECT



- Cuadro que permite controlar la bomba de filtración y la iluminación por Bluetooth.
- 2 programadores horarios para la filtración y un programador para la iluminación
- Calibración automática del consumo nominal de la bomba de filtración para detección de sobreconsumo.
- Incluye protección para sobrecarga.
- Varios modelos para ajustarse a la necesidad del cliente: transformador de 50, 100 y 300 W.
- Aplicación desarrollada de forma exclusiva para Hayward que permite su control y manejo a través de su smartphone.

ESPECIFICACIONES

Alimentación	230V -50/60Hz
Salida Bomba	14A, modelos monofasicos 230VAC
Salida iluminación (según modelo)	230V /5A • 12V /50W (T50 W) • 12V /100W (T100W) • 12V /300W (T300W)
Señalización	Bomba en marcha, Alarma, Programas de filtrado, Salida auxiliar y Hora actual
Protecciones	Sobrecarga motor
Protección de sobrecarga	20% por encima de la intensidad medida en calibración
Display LED 4 dígitos	Hora actual, Ajustes y Alarmas
Relé auxiliar	Contacto libre de tensión 250V / 5A máximo
Sección máxima de bornas	4mm ² (potencia) / 2,5mm ² (control)
IP/Temperatura	IP65/-10°...+55°C
Informaciones	Interfaz Bluetooth (-B) • Control remoto via radio Sonda externa de temperatura ambiente

MODELO		COD.	COD. EAN	PRECIO UD. €
CE FILTRACION MONO+BLUETOOTH	1	CE23BD	3660149611832	306,10 €
CE MONO+TRAF0 50W+BLUETOOTH	1	CE23BDT50	3660149611849	384,39 €
CE MONO+TRAF0 100W+BLUETOOTH	1	CE23BDT100	3660149611856	432,49 €
CE MONO+TRAF0 300W+BLUETOOTH	1	CE23BDT300	-	472,54 €

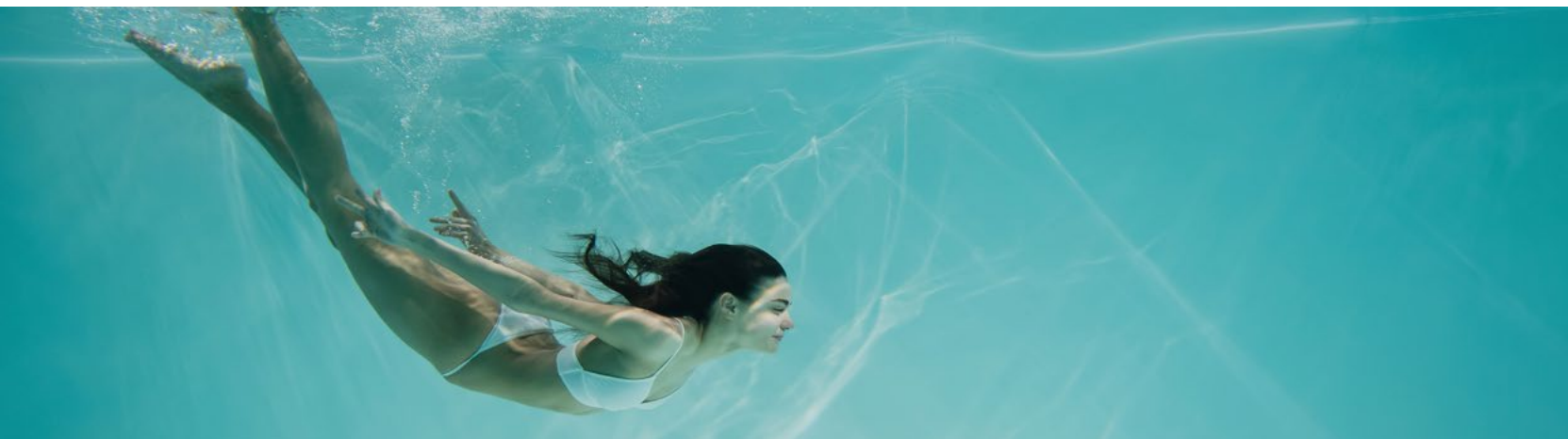

- **Cuadro eléctrico H-Power con panel de protección, modular para la bomba de filtración.**
- Unidad de control única, sea cual sea la potencia de la bomba (hasta 3 HP).
- 2 programadores horarios para la filtración y un programador para la iluminación.
- Calibración automática del consumo nominal de la bomba de filtración para detección de sobreconsumo.
- Incluye protección para sobrecarga.
- Varios modelos para ajustarse a la necesidad del cliente: transformador de 50, 100 y 300 W.



ESPECIFICACIONES

Alimentación	230V -50/60Hz
Salida Bomba	14A, modelos monofasicos 230VAC
Salida iluminación (según modelo)	230V /5A • 12V /50W (T50 W) • 12V /100W (T100W) • 12V /300W (T300W)
Señalización	Bomba en marcha, Alarma, Programas de filtrado, Salida auxiliar y Hora actual
Protecciones	Sobrecarga motor
Protección de sobrecarga	20% por encima de la intensidad medida en calibración
Display LED 4 dígitos	Hora actual, Ajustes y Alarmas
Relé auxiliar	Contacto libre de tensión 250V / 5A máximo
Sección máxima de bornas	4mm ² (potencia) / 2,5mm ² (control)
IP/Temperatura	IP65/-10°...+55°C

MODELO		COD.	COD. EAN	PRECIO UD. €
CE FILTRACION MONOFASICO	1	CE23D	3660149611757	240,60 €
CE MONO+TRAF0 50W	1	CE23DT50	3660149611764	326,02 €
CE MONO+TRAF0 100W	1	CE23DT100	3660149611733	369,79 €
CE MONO+TRAF0 300W	1	CE23DT300	-	412,23 €

*Escoja entre nuestras bombas,
para disfrutar de un agua pura en cada
baño con una filtración impecable.*

TRANSFORMADORES ENCAPSULADOS



150-300 IP 65 (caja poliamida)



600 IP 42 (caja metálica)

- Transformador encapsulados salida 12 V para focos.
- Protección: 150-300 IP 65 (caja poliamida)
600 IP 42 (caja metálica).
- Fabricado para trabajar en ambientes húmedos, marinos, etc.
- Encapsulados en resina.
- Preparados para montaje en rail DIN.
- Frecuencia 50 / 60 Hz.
- Norma UNE-EN 61558.

MODELO		COD.	COD. EAN	PRECIO UD. €
150 V A-E/220 V-S/12 V	1	500395	8410189012862	103,74 €
300 V A-E/220 V-S/12 V	1	500393	8410189004508	158,50 €
600 V A-E/220 V-S/12 V	1	500394	8410189004515	163,27 €

TRANSFORMADORES



ESPECIFICACIONES

Tensión entrada	220 V
Tensión salida	12 V
Intensidad amperios	-
Longitud máx. cable	25 m.
Protección IP	IP20
Colocación	en interior cuadro

MODELO		COD.	COD. EAN	PRECIO UD. €
TRANSFORMADOR PISCINAS TOROIDAL 100 VA + T. TIERRA	1	500395AT	8410189025909	115,48 €
TRANSFORMADOR PISCINAS TOROIDAL 300 VA + T. TIERRA	1	500393AT	8410189025916	187,07 €
TRANSFORMADOR PISCINAS TOROIDAL 600 VA + T. TIERRA	1	500394AT	8410189025923	211,21 €

MATERIAL ELÉCTRICO

MODELO		COD.	COD. EAN	PRECIO UD. €
DISYUNTOR TÉRMICO 4 - 6.3 AMPERIOS (GUARDAMOTOR)	1	CE9001	8410189028573	88,16 €
DISYUNTOR TÉRMICO 6.3 - 10 AMPERIOS (GUARDAMOTOR)	1	CE9002	8410189028580	91,43 €
MAGNETOTÉRMICO 1 POLO + NEUTRO 10 AMPERIOS	1	CE9003	8410189028597	91,84 €
DIFERENCIAL 2 POLOS 25 AMPERIOS 30 MA	1	CE9004	8410189028603	83,81 €
CONTACTOR 6 AMPERIOS 230 V	1	CE9005	8410189028610	46,80 €
RELOJ CUADRO ELÉCTRICO	1	CE9006	8410189037254	81,63 €

KIT PULSADOR PIEZOELÉCTRICO

- **Automatismo Pulsadores piezoeléctrico para spas, piscinas, jacuzzis.**
- Montado en la caja moldeada para carril DIN.
- Alimentación 230 V. Salida relé conmutada.
- Conmutador para selección de funcionamiento.
- Impulsos, biestable o salida temporizada.
- Temporizador de 0 a 5 minutos.
- Se pueden conectar pulsadores SMAI y SBRI.



MODELO		COD.	COD. EAN	PRECIO UD. €
KIT PULSADOR PIEZOELÉCTRICO (CIRCUITO + SMA1)	1	PP0001	8410189028627	241,41



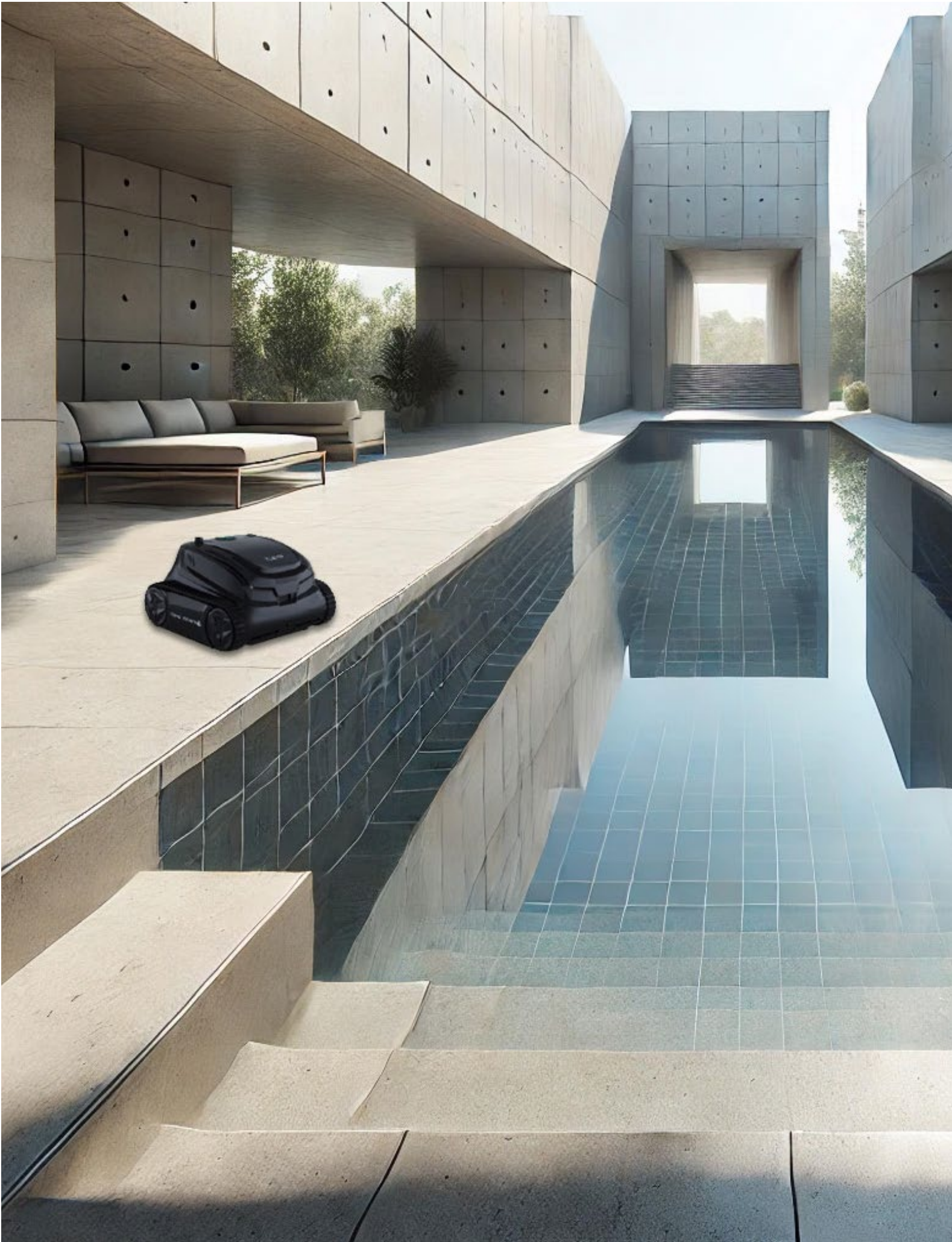

LIMPIAFONDOS

03

108

Limpiafondos batería

Limpiafondos HYSON 3

Limpiafondos SPYDER

Limpiafondos SPIDER MAX

110

Robots limpiafondos

Limpiafondos BIO-S

Limpiafondos POOL UP

Limpiafondos E-TRON I20NG

Limpiafondos E-TRON I30NG

Limpiafondos E-TRON C20

Limpiafondos IBOT PRO-3

Limpiafondos IBOT PRO-MAX

Limpiafondos IBOT PRO VISION

Limpiafondos GAMA ACTIVE X

Limpiafondos GAMA S

Limpiafondos GAMA LIBERTY

www.productosqp.com



HYSON 3



FICHA TÉCNICA

- Aspirador eléctrico diseñado específicamente para limpiar piscinas elevadas, spas y jacuzzis.
- Batería de litio incorporada con una autonomía de 1 hora.
- Equipado con una barra de extensión para uso manual.
- Cabezal de cepillo extraíble para limpiar el suelo, pared, escalón y esquinas de la piscina.

ESPECIFICACIONES	HYSON 3
Voltaje	12,6 V
Potencia	30 W
Duración de la batería máx.	60 min
Tipo de batería	Batería de litio
Capacidad de la batería	2500 mAh
Tiempo de recarga	3-4h
Tasa de flujo	39L / min
Capacidad del recipiente	0.8L

SPYDER

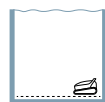

SUELO



- Robot limpiafondos sin cables diseñado para piscinas con suelos planos.
- Incorpora una batería de litio recargable que le brinda autonomía y libertad de movimiento sin necesidad de cables.
- Otra característica destacada del QP Spyder es su nivel de filtración de 180 µm. Esto significa que el robot es capaz de retener partículas de tamaño muy pequeño, proporcionando una limpieza más completa y efectiva.

ESPECIFICACIONES	SPYDER
Ciclo limpieza	50 min
Tamaño piscina	3-5 m
Potencia	30 w
Caudal filtracion	120 l/min
Capacidad filtracion	180 µm
Tiempo de carga	3-4 hrs

MOD.		COD.	COD. EAN	PR.UD. €
HYSON 3	1	500EV30	-	171,69 €
SPYDER	1	500351S	8410189066124	176,22 €

SPYDER MAX

NOVEDAD

03

- Ideal para piscinas con fondo plano. Con un avanzado sistema de filtración de dos capas.
- Mejora la capacidad de filtración en un 70%: una malla de 180 µm combinada con espuma de algodón.
- Ofrece un tiempo de funcionamiento de hasta 120 minutos, lo que representa un aumento del 50-100% en comparación con modelos anteriores.
- Tecnología de carga rápida, el robot se recarga completamente en 2.5 horas,
- Fácil acceso al puerto de carga, al botón de encendido y a las luces LED están ubicados en la parte superior del robot.



ESPECIFICACIONES	SPYDER MAX
Cobertura de limpieza	Solo Suelo
Duración de Batería	2 Horas
Tiempo de Carga	2.5 Horas
Tipo de Batería	Batería de Litio-Ion
Capacidad de Batería	2600mAh
Potencia	33 Watts
Número de Motores	1 motor
Tipo de Filtración	Filtro Regular 180µm + espuma de algodón
Tasa de Flujo	7.0 M³/H
Velocidad de Movimiento	16 m/min
Tipo de Temporizador	Temporizador cíclico / 1120 y 260 y 340 y 430 Minutos
Configuración del Temporizador	A través del Botón de Encendido
Indicador de Nivel de Batería	Si
Peso del Robot	3.5Kg
Garantía	3 años

MOD.		COD.	COD. EAN	PR.UD. €
SPYDER MAX	1	A1SPYDER	8410189068357	245,51 €



BIO- S



- Robot Limpiafondos para piscinas naturales y con tratamiento de agua sin producto químico.
- Cuenta con un sistema Swivel que evita que el cable se enrede.
- Su triple sistema de filtrado garantiza una limpieza constante y prolonga la autonomía y la vida útil del equipo.
- Además, incluye una fuente de alimentación programable que puede conectarse a una bomba externa.

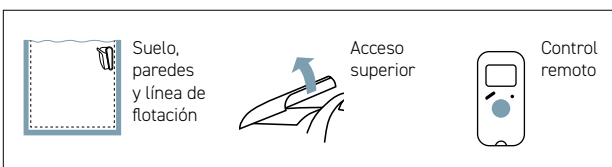

ESPECIFICACIONES	BIO- S
Longitud del cable	18 m con Swivel
Caudal de aspiración	17 m³/h
Velocidad limpieza	-
Zonas de limpieza	Suelo, paredes y línea de flotación
Motores	3
Longitud piscina	Hasta 15 m.
Ciclos de limpieza	2 h / 3 h / 4h
Control remoto	Sí
Carro incluido	Sí

MOD.		COD.	COD. EAN	PR.UD. €
BIO-S	1	500942	8410189039531	2.888,00 €

POOL UP



- Robot Limpiafondos fabricado exclusivamente para piscinas elevadas.
- Asa ergonómica que facilita su transporte.
- Integra tecnología CleverClean para el escaneo de la piscina.
- Con un bajo consumo de energía y apagado automático.
- Puede escalar paredes y limpiar los residuos adheridos en esa zona de la piscina.
- Sus dos cepillos combinan PVC con anillos de PVA para un fácil desplazamiento por cualquier revestimiento.

ESPECIFICACIONES	POOL UP
Ciclos limpieza	2h
Longitud piscina	8 m
Longitud de cable	12 m
Zonas de limpieza	Suelo y paredes
Numero de cepillos	2
Tipo de filtro	Filtro de bolsa
Acceso al filtro	acceso inferior
Caudal de aspiración	17 m³/h
Control remoto	No
Swivel anti nudos	No

MOD.		COD.	COD. EAN	PR.UD. €
POOL UP	1	500943UP	7290018363904	894,63 €

NOVEDAD

- Ideal para piscinas de 8 m., esta equipado con la avanzada tecnología Freesuction 3.0, que ofrece una limpieza eficaz en diversos tipos de superficies, incluidos los azulejos
- Tiempo de funcionamiento continuo de entre 120 y 150 minutos, que asegura una cobertura completa en una sola carga.
- 4 modos de limpieza: Total, solo suelo, solo pared, y combinación de pared y suelo.
- 2 patrones de recorrido (en forma de "S" o "N") que se pueden controlar fácilmente desde la APP WYBOT, adaptando la limpieza a necesidades específicas.
- El temporizador de ciclo permite programar el robot para que limpie automáticamente hasta 4 veces por semana.
- Potente sistema de limpieza con triple motor y partes flotantes adicionales. El robot asegura una limpieza profunda y eficiente.
- El sistema inteligente de estacionamiento automático facilita su recuperación al finalizar la limpieza. El robot utiliza una luz amarilla intermitente para indicar cuándo se está acoplando automáticamente a la pared de la piscina, asegurando que regrese a la base de carga de manera precisa.



ESPECIFICACIONES

E-TRON I 20 NG

Cobertura de limpieza	Suelo y Pared
Tiempo de Funcionamiento	110 min
Tiempo de Carga	4-5 Horas
Tipo de Batería	Batería de Litio-Ion
Capacidad de Batería	22.2V
Potencia	65 Watts
Número de Motores	Triple-motor
Tipo de Filtración	Filtro Regular 180µm
Tasa de Flujo	10 M³/H
Velocidad de Movimiento	16 m/min
Tipo de sensor	Giroscopio
APP para Smartphone	Si
Control Remoto	No
Tipo de Temporizador	No
Configuración del Temporizador	No
Configuración Modos de Limpieza	Con app
Actualización Remota	Si
Peso del Robot	8Kg
Garantía	3 años

MOD.		COD.	COD. EAN	PR.UD. €
E TRON I 20NG	1	W3312NG	8410189068333	550,00 €

E-TRON I30 NG

NOVEDAD



- Ideal para piscinas grandes. Con carga rápida en solo 3 horas, el robot proporciona hasta 210 minutos de funcionamiento continuo y cubre hasta 300 m².
- Diseñado para garantizar una limpieza exhaustiva de suelos, paredes (incluidos azulejos) y líneas de agua.
- Diseño sin cable con succión potente.
- Equipado con motores triples y un motor sin escobillas, ofrece una succión potente para una limpieza eficiente.
- Sistema de filtración de doble capa que asegura una captura efectiva de desechos y partículas.
- Ofrece 6 rutas de limpieza y 7 modos diferentes a través de la APP WYBOT, además de 3 modos seleccionables manualmente, adaptándose a las necesidades específicas de limpieza.
- Temporizador de ciclo: Puedes programar el robot para que limpie automáticamente hasta 4 veces por semana, facilitando el mantenimiento regular de su piscina.
- Sistema inteligente de estacionamiento automático. El robot se acopla automáticamente a la pared de la piscina con la ayuda de una luz amarilla intermitente, asegurando un regreso preciso a la base de carga al finalizar la limpieza.

ESPECIFICACIONES

E-TRON C20

Cobertura de limpieza	Suelo, Pared y Línea de Agua
Tiempo de Funcionamiento	210 m.
Tiempo de Carga	3 h.
Tipo de Batería	Litio
Capacidad de Batería	7800mAh
Potencia	200 Watts
Número de Motores	Triple-motor
Tipo de Filtración	Filtro Regular 180µm + HEPA (50µm)
Tasa de Flujo	15 M³/H
Velocidad de Movimiento	10 m/min
Tipo de sensor	Giroscopio, Infrarrojos y Profundidad
APP para Smartphone	Bluetooth; WIFI
Control Remoto	Por app
Tipo de Temporizador	Temporizador Semanal
Configuración del Temporizador	A través de la App para Smartphone y Caja de Alimentación
Configuración Modos de Limpieza	A través de la App para Smartphone y Caja de Alimentación
Actualización Remota	Si
Peso del Robot	8 Kg
Garantía	3 años

MOD.		COD.	COD. EAN	PR.UD. €
E TRON I 30NG	1	W3342NG	8410189068340	870,00 €

- Robot limpiafondos automático con control de APP móvil, diseñado para una limpieza completa.
- Filtro combinado de 180 µm y 5 µm.
- Configuración de la ruta de limpieza según la forma que tenga su piscina, en un tiempo de limpieza de 180 minutos.
- Equipado con un cable de 18m de longitud, que permite una gran movilidad, en piscinas de hasta 12 m.
- Robot con doble filtro.



ESPECIFICACIONES

E-TRON C20

Ciclos limpieza	1h/ 2h / 3h
Longitud piscina	Hasta 12 m
Longitud de cable	18 m
Zonas de limpieza	Suelo, paredes y línea flotación
Superficie limpieza	-
Motores	3
Caudal de aspiración	16 m³/h
Control remoto	Si, App
Carro transporte	No



FICHA TÉCNICA



MOD.		COD.	COD. EAN	PR.UD. €
E-TRONC20	1	W3092	8410189066650	1.390,00 €

Recomendaciones según tipo de piscina

Piscinas Elevadas

APTOS PARA PISCINAS DE SUPERFICIE

HYSON 3
SPYDER
SPYDER MAX

Piscinas Privadas

APTOS PARA TODO TIPO DE PISCINAS

I20 NG IBOT PRO-3
I30 NG IBOT PRO-MAX
GAMA S IBOT PRO-VISIÓN
GAMA E-TRON

Piscina Pública

APTOS PARA PISCINA COMUNITARIA O PÚBLICA

CHRONOS MP3
GAMA DOLPHIN C

IBOT PRO-3

NOVEDAD



- **Limpieza Integral. Con la avanzada tecnología Freesuction 3.0**, este dispositivo realiza una limpieza completa de pisos, paredes, líneas de agua, escalones y pendientes, siendo adecuado para diversos materiales, incluidos los azulejos.
- **Ideal para Piscinas Grandes**, ofrece **hasta 210 minutos de funcionamiento continuo**.
- **Cambia entre los modos de limpieza con solo presionar un botón.**
- **Personaliza tu Limpieza.** Ofrece 4 modos de limpieza (total, solo piso, solo pared, pared y luego piso) y 2 opciones de planificación de rutas (en forma de S / N) a través de la aplicación WYBOT.
- **Temporizador Cíclico.** Configura la frecuencia de limpieza hasta 4 veces al día durante 7 días.
- **Limpieza Eficiente.** Equipado con un sistema de triple motor y partes flotantes adicionales para una limpieza más efectiva.

ESPECIFICACIONES

IBOT PRO-3

Cobertura de limpieza	Suelo y Pared
Tiempo de Funcionamiento	3-4 Horas
Tiempo de Carga	3.5 Horas
Tipo de Batería	Batería de Litio-Ion
Capacidad de Batería	21.6V
Potencia	65 Watts
Número de Motores	Triple-motor
Tipo de Filtración	Filtro Regular 180µm
Tasa de Flujo	11.5 M ³ /H
Velocidad de Movimiento	11 m/min
Tipo de sensor	Giroscopio e Infrarrojos
APP para Smartphone	Bluetooth; WIFI
Control Remoto	No
Tipo de Temporizador	Temporizador cíclico / 180, 90, 60, 45 Minutos
Configuración del Temporizador	A través de la App para Smartphone
Configuración Modos de Limpieza	A través de la App para Smartphone / Botón
Indicador de Nivel de Batería	Si
Peso del Robot	7.8Kg
Garantía	3 años

MOD.		COD.	COD. EAN	PR.UD. €
IBOT PRO-3	1	C1MAX	8410189068302	698,00 €



IBOT PRO-MAX

NOVEDAD

- Combina un **diseño compacto con un motor sin escobillas** para una limpieza eficiente y duradera, ocupando poco espacio.
- **Cargue el robot directamente en la piscina.** Con un solo toque, puede iniciar la limpieza y el robot regresará automáticamente a la base de carga inductiva cuando la batería esté baja, garantizando que siempre esté listo para usar.
- El **control remoto subacuático** facilita la programación de la limpieza semanal, permitiéndolo ajustar los horarios sin necesidad de intervención adicional.
- La **tecnología de navegación inteligente por infrarrojos** asegura que el robot navegue de manera eficiente y cubra toda la piscina, proporcionando una limpieza completa.
- Dispone de **7 modos de limpieza**, con un potente modo turbo para abordar áreas difíciles y asegurar una limpieza profunda.
- La **filtración de dos niveles** captura más desechos y partículas, mejorando la claridad y limpieza del agua.
- El **indicador de nivel de batería** monitorea el estado de carga para evitar interrupciones durante el funcionamiento.
- A través de la **conexión por App** controla y ajusta el robot desde tu móvil y recibe actualizaciones de software de manera inalámbrica,



ESPECIFICACIONES	IBOT PRO-MAX
Cobertura de limpieza	Suelo, Pared y Línea de Agua
Tiempo de Funcionamiento	3.5 Horas
Tiempo de Carga	3 Horas (cargador DC)
Tipo de Batería	Batería de Litio-Ion
Capacidad de Batería	-
Potencia	90 Watts
Número de Motores	Triple-motor
Tipo de Filtración	Filtro Regular 180µm + canasta de algodón
Tasa de Flujo	14 M³/H
Velocidad de Movimiento	10 m/min
Tipo de sensor	Giroscopio, Infrarrojos, Profundidad y Sonar
APP para Smartphone	Bluetooth; WIFI
Control Remoto	Si
Tipo de Temporizador	Temporizador Semanal
Configuración del Temporizador	A través de la App para Smartphone y Caja de Alimentación
Configuración Modos de Limpieza	"A través de la App para Smartphone y Barra Táctil"
Indicador de Nivel de Batería	Si
Peso del Robot	8.5Kg (robot)
Garantía	3 años

MOD.		COD.	COD. EAN	PR.UD. €
IBOT PRO MAX	1	S2PRO	8410189068319	1.398,00 €



IBOT PRO-VISION

NOVEDAD

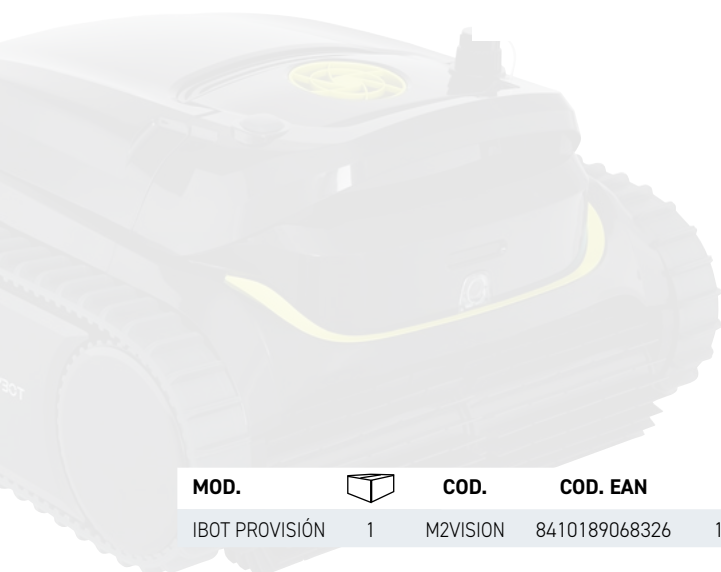

- Con un **área de limpieza 20 veces mayor**, el dispositivo utiliza inteligencia artificial para identificar y limpiar manchas de manera más rápida y eficiente, utilizando una cámara de gran angular para una cobertura completa.
- **Se adapta a diferentes superficies y condiciones de la piscina.**
- **Cuenta con un modo específico para limpiar la línea de agua**, evitando la acumulación de manchas y manteniendo la superficie de la piscina impecable.
- **Puede atravesar rejillas de drenaje de hasta 1.2 pulgadas de altura**, asegurando una operación continua y sin obstrucciones.
- Su **potencia de tres motores** proporciona una succión potente y una filtración de doble capa para una limpieza profunda.
- Filtro: Con una **precisión de 180 µm**, captura la mayoría de las impurezas y manchas. Su diseño de apertura superior facilita la limpieza, y un refuerzo de goma evita la fuga de suciedad.
- Utilizamos una **esponja ultra-fina de 40 ppi** para filtrar las impurezas más pequeñas. La caja de la esponja se abre facilitando su limpieza.

ESPECIFICACIONES

ESPECIFICACIONES	IBOT PROVISIÓN
Cobertura de limpieza	Suelo, Pared y Línea de Agua
Tiempo de Funcionamiento	5 Horas
Tiempo de Carga	3 Horas
Tipo de Batería	Batería de Litio-Ion
Capacidad de Batería	21.6V
Potencia	120 Watts
Número de Motores	Triple-motor
Tipo de Filtración	Filtro Regular 180µm + canasta de algodón
Tasa de Flujo	15 M ³ /H
Velocidad de Movimiento	10 m/min
Tipo de sensor	Giroscopio, Infrarrojos, Profundidad y Cámara
APP para Smartphone	Bluetooth; WIFI
Control Remoto	No
Tipo de Temporizador	Temporizador cíclico / 1180/290/360/445 Minutos
Configuración del Temporizador	A través de la App para Smartphone
Configuración Modos de Limpieza	A través de la App para Smartphone
Indicador de Nivel de Batería	Si
Peso del Robot	/
Garantía	3 años

MOD.		COD.	COD. EAN	PR.UD. €
IBOT PROVISIÓN	1	M2VISION	8410189068326	1.538,00 €

GAMA ACTIVE X

NOVEDAD

CLASSIC

WiFi Bluetooth



FICHA TÉCNICA

ACTIVE X4

WiFi Bluetooth



ACTIVE X5.5

WiFi Bluetooth



ACTIVE X6

WiFi Bluetooth

AÑOS DE GARANTÍA 4



FICHA TÉCNICA

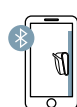

MyDolphin Plus™ Wifi App

X4

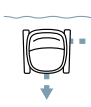

X6

Sistema de movilidad Power Stream



Sistema Swivel

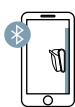

Control remoto

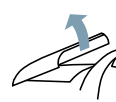

Acceso superior

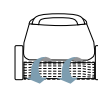

Cepillo activo

ESPECIFICACIONES	CLASSIC	ACTIVE X4	ACTIVE X5.5	ACTIVE X6
Longitud piscina	Hasta 12 m	Hasta 15 m	Hasta 15 m	Hasta 15 m
Tiempo de ciclo	2,5h	2,5h	2h	1/1,5/2/2,5 h
Cobertura de limpieza	Suelo , paredes y línea de flotación			
Motores	2	3	3 - 2 tracción + 1 aspiración	3 + servo
Caudal de aspiración	17m3/h	17m3/h	19m3/h	19m3/h
Longitud del cable	18m con Swivel	18m con Swivel	18m con Swivel	18m con Swivel
Control remoto	No	App My Mydolphin™plus Wifi +Bluetooth	App My Mydolphin™plus Wifi +Bluetooth	My Mydolphin™plus Wifi +Bluetooth
Carro	No	No	No	Si
Giroscopio	No	Si	Si	Si + Power Stream
Garantía	2 años	3 años	3 años	4 años

	MODELO	COD.	COD. EAN	PRECIO UD. €	
RECAMBIOS	ACTIVE CLASSIC	1	500905	8410189041190	1.250,00 €
	Fuente alimentación	1	9995670A	-	132,40 €
	Panel Primavera	1	9991433A	8410189062591	58,55 €
	Panel Ultrafino	1	9991432A	8410189065479	97,45 €
RECAMBIOS	ACTIVE X4	1	500902N	8410189058761	1.750,00 €
	Fuente alimentación	1	9995670A	-	132,40 €
	Panel Primavera	1	9995672BLE	-	183,95 €
	Panel Primavera	1	9991433A	-	58,55 €
RECAMBIOS	ACTIVE X5.5	1	500907	8410189067244	1980,00 €
	Filtros cartucho Super ultrafino	1	9991496A	8410189065585	97,05 €
	Control remoto	1	9991463A	8410189065486	66,15 €
	Filtros cartucho fino	1	9991467A	8410189062676	119,47 €
RECAMBIOS	ACTIVE X6	1	500903	8410189054671	2.210,00 €
	Filtros cartucho Super ultrafino	1	9991496A	8410189065585	97,05 €
	Control remoto	1	9991463A	8410189065486	66,15 €
	Filtros cartucho fino	1	9991467A	8410189062676	119,47 €
	Cartucho completo	1	9991481A	-	161,97 €
	Cartucho completo	1	9991481A	-	161,97 €



Fuente alimentación IoT (99956083A)



Sistema Swivel



Paneles filtrantes Active X4, Active X5



Paneles filtrantes Active X6

GAMA S

S200



FICHA TÉCNICA

S300i



FICHA TÉCNICA

S400



FICHA TÉCNICA



Sistema Swivel

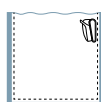

Suelo, paredes y línea de flotación

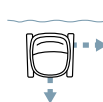

Sistema de movilidad Power Stream



Cepillo activo

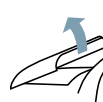

Acceso superior



VEA MÁS VIDEOS EN NUESTRO CANAL DE YOUTUBE

S300i, S400

ESPECIFICACIONES	S200	S300i	S400
Longitud piscina	Hasta 12 m	Hasta 12 m	Hasta 15 m
Tiempo de ciclo	2 h	1/1,5/2/2,5 h	1/1,5/2/2,5 h
Cobertura de limpieza	Suelo , paredes y línea de flotación	Suelo , paredes y línea de flotación	Suelo , paredes y línea de flotación
Motores	2 + servo	2 + servo	2 + servo
Caudal de aspiración	15m3/h	15m3/h	15m3/h
Longitud del cable	18m	18m con Swivel	18m con Swivel
Control remoto	No	My Mydolphin™plus Wifi +Bluetooth	My Mydolphin™plus Wifi +Bluetooth
Carro	No	Si	Si
Garantía	3 años	3 años	3 años

	MODELO		COD.	COD. EAN	PRECIO UD. €
RECAMBIOS	S200	1	500984	8410189046966	1.206,00 €
	Fuente alimentación	1	99956032A	8410189062621	232,80 €
	Filtro M2 Dual	1	9991457A	-	150,52 €
	Panel Primavera	1	9991463A	8410189065486	66,15 €
	Panel Ultrafino	1	9991467A	8410189062676	119,47 €
RECAMBIOS	S300i CB(IOT) + SWIVEL + 3 AÑOS	1	500980N21	8410189058860	1.722,00 €
	Fuente alimentación	1	99956033A	-	310,29 €
	Filtro M2	1	9991457A	-	150,52 €
RECAMBIOS	S400	1	500983	-	1.880,00 €
	Fuente alimentación	1	99956033A	-	310,29 €
	Filtro M2	1	9991457A	-	150,52 €
RECAMBIOS	OPCIONES FILTRACIÓN				
	Paneles ultrafinos 5 micras		9991466 ASSY	8410189062584	-
	Cesta con paneles ultrafinos 5 micras		9991460 ASSY	8410189045822	-

Estos productos están sujetos a los términos del Programa de Revendedores Autorizados de Maytronics y están disponibles solo para Revendedores Autorizados.

GAMA LIBERTY

LIBERTY 200



FICHA TÉCNICA

LIBERTY 300



FICHA TÉCNICA

LIBERTY 400



FICHA TÉCNICA

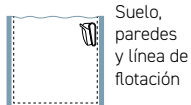

Suelo, paredes y línea de flotación



Acceso superior

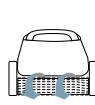

Cepillo activo



Modo Eco

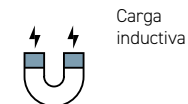

Carga inductiva

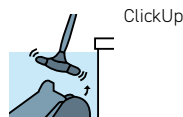

ClickUp

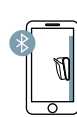

MyDolphin Plus™ Wifi App



VEA MÁS VÍDEOS EN NUESTRO CANAL DE YOUTUBE

400

ESPECIFICACIONES	LIBERTY 200	LIBERTY 300	LIBERTY 400
Longitud piscina	Hasta 10 m	Hasta 10m	Hasta 10m
Tiempo de ciclo	2 h	Hasta 2.5h	Hasta 2.5h
Cobertura de limpieza	Suelo , paredes y línea de flotación (línea de agua)		
Cepillos	1 activo (girax2)	1 activo (girax2)	1 activo (girax2)
Motores	2 (1 motor de tracción	2 (1 motor de tracción + 1 aspira-	2 (1 motor de tracción + 1 aspiración)
Filtro	Fino y ultrafino kit	Filtro Combinado + 2 paneles extra	Filtro Combinado + 2 paneles extra y
Duración carga	Carga inductiva en 6 horas	Área de Carga inductiva en 6 horas	Área de Carga inductiva en 6 horas
Modo Eco		Si	Si , Avanzado
Selector del ciclo		Si	Si
App móvil Mydolphin™plus		No	Si, características nuevas APP
Batería		Litio-ion 5000 mAh	Litio-ion 5000 mAh
Recogida final del ciclo		Si	Si
Sistema Click-Up™ para recogida		Si	Si
Organizador Liberty		Opcional	Incluido
Peso		8.1kg	8.1kg
Garantía		2 años	3 años

MODELO		COD.	COD. EAN	PRECIO U.
LIBERTY 200	1	500959L2	7290018513880	1.172,00 €
LIBERTY 300	1	500959L3	7290018513095	1.422,00 €
LIBERTY 400	1	500959L4	7290018513538	1.724,00 €
UNIDAD ENERGIA LIBERTY 200	1	99980001A		693,66 €
KIT 4 FILTROS ULTRAFINOS	1	9991466A		71,37 €

RECAMBIOS





DOSIFICACIÓN

122

Dosificadores

124

Bombas
dosificadoras

126

Controladores
automáticos

130

Controladores
automáticos PH

04

www.productosqp.com



DOSIFICADOR DE CLORO MODELO 7 T



- Dosificador de cloro tabletas de 250gr.
- Cuerpo de ABS, antiácido.
- Capacidad hasta 7 kg de tabletas.
- Válvula purgadora.

MODELO		COD.	COD. EAN	PRECIO UD. €
7 T HASTA 400 M³	1	500059	8410189031900	210,69 €

DOSIFICADOR DE CLORO Y BROMO MODELO 4000



- Dosificador de cloro y bromo en tabletas.
- Cuerpo de ABS, antiácido.
- Capacidad hasta 4 kg de tabletas.
- Presión de trabajo máx. 2 bar.
- Válvula reguladora de caudal.
- Posibilidad de adaptar purgador automático de gases.

! No utilizar con ningún otro producto que no sea tableta de cloro de disolución lenta o bromo en tabletas.

MODELO		COD.	COD. EAN	PRECIO UD. €
4000	1	500060	8410189003716	346,75 €

DOSIFICADOR DE CLORO Y BROMO



- Dosificador de pastillas de cloro para realizar una correcta desinfección del agua de la piscina.
- In line 4kg.
- Fabricado en ABS.
- Válvula de control permitiendo de regular fácilmente el nivel de cloro o de bromo.

MODELO		COD.	COD. EAN	PRECIO UD. €
LINE 4 KG	1	500060C	8410189009374	62,70 €
IN LINE 1 KG	1	500060M	8410189025299	33,04 €
OFF LINE (BY-PASS) 1 KG	1	500065M	8410189025305	45,37 €

DOSIFICADOR FLOTANTE CON TERMÓMETRO

- **Dosificador con Termómetro** integrado que permite medir la temperatura del agua de manera continua, a la vez que logramos una desinfección uniforme.



MODELO		COD.	COD. EAN	Precio U.	Precio Caja
DOSIFICADOR	6	500065T	8410189028245	8,06 €	48,36 €

04

DOSIFICADOR FLOTANTE DE CLORO C

- **Dosificador de tabletas** que flota en la superficie del agua, permitiendo desplazarse libremente y distribuir gradualmente el cloro en toda la piscina.
- Incluye un compartimento donde se colocan las tabletas de cloro u otros productos químicos. Este compartimento está sellado y protegido para evitar la entrada de agua, asegurando una liberación controlada de los productos químicos en el agua.



MODELO		COD.	COD. EAN	Precio U.	Precio Caja
PEQUEÑO	12	500065P	8410189016969	3,74 €	44,90 €
GRANDE	6	500065G	8410189016976	7,69 €	46,71 €
-	6	500065C	8410189009916	8,58 €	51,47 €

DOSIFICADOR FLOTANTE ÉLITE

- **Dosificador tabletas** diseñado para flotar en la superficie del agua para que pueda desplazarse libremente y distribuir gradualmente el cloro en toda la piscina.



MODELO		COD.	COD. EAN	Precio U.	Precio Caja
DOSIFICADOR	6	500065E	8410189028863	5,86 €	35,15 €

MASCARILLA DE PROTECCIÓN MANIPULAR CLORO

- **Equipo de protección personal para proteger de los vapores y gases tóxicos** generados al manipular productos químicos como el cloro.



MODELO		COD.	COD. EAN	Precio U.	Precio Caja
MASCARILLA	1	500066	8410189003761	120,94 €	120,94 €

ME1-CA



- **Bomba electromagnética analógica constante con caudal regulable.**
- Frecuencia ajustable a través de una doble escala 0-20% y 0-100% programable con potenciómetro (%).
- Caudal hasta 15 l/h.
- Función ON / OFF.
- Panel frontal de policarbonato.
- Led con señal de funcionamiento (1/5 caudal) o con señal de pulsación.
- Cuerpo bomba con purga manual.
- Protección IP 5.
- Kit de accesorios incluidos.

KIT ACCESORIOS

	ME1-CA
Soporte de pared	1
Tubo de aspiración PVC	2 m.
Tubo impulsión PE	2 m.
Válvula inyectora PVDF de bola Pirex-OR Viton	1
Filtro fondo PP	1
Tubo de purga PVC	1,5 m.
Collarín de toma	1

DIMENSIONES

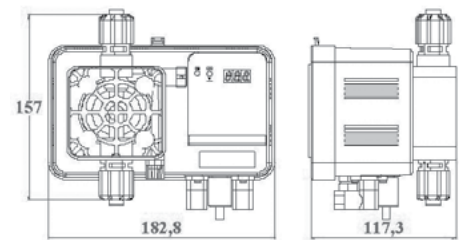

MODELO		COD.	COD. EAN	PRECIO UD. €
ME1-CA	1	500603	8410189034888	340, 89 €

los sistemas de dosificación son eficientes y respetuosos con el entorno, garantizan un agua siempre limpia, transparente y agradable.

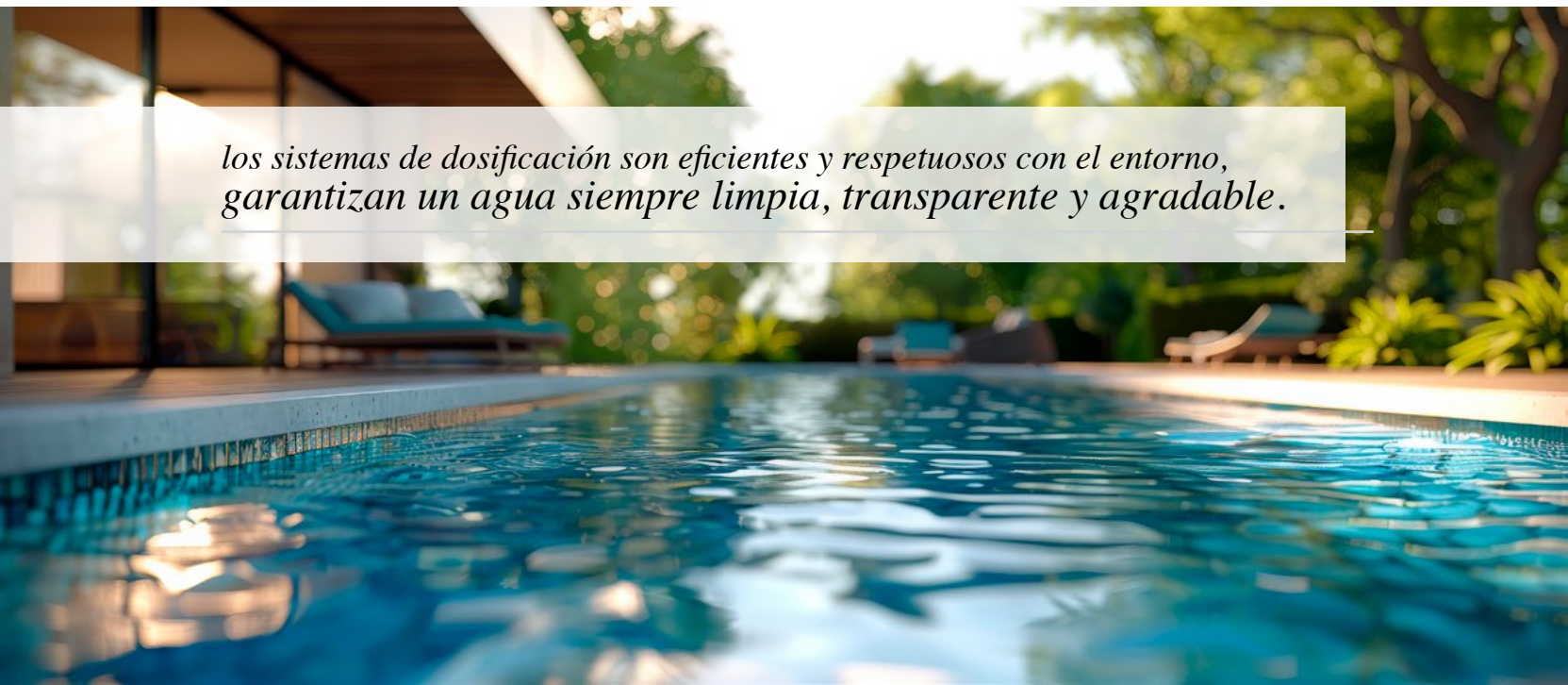

ME1S-PH

ME1S-RX



- Bomba dosificadora electromagnética.
- Ajuste del pH entre 6.0 y 8.0.
- Dosifica ácido y regula el pH.
- Calibración automática en un solo punto de pH (7.0).
- Protección IP 65.
- Caudal hasta 5 l/h. y 2 bar.
- Alarma de fin de producto y sobredosificación integrada en el software.
- Kit accesorios incluido.

- Bomba dosificadora electromagnética con controlador de RX integrado.
- Calibración automática en un solo punto de redox (468mV)
- Alarma de fin de producto y sobredosificación integrada en el software.
- Ajuste entre 300mV y 800mV.
- Protección IP 65.
- Cable de alimentación de 2.5 m.
- Caudal hasta 5 l/h. y 2 bar.
- Kit accesorios incluido.

KIT ACCESORIOS

	ME1S-PH	ME1S-RX
Soporte de pared	1	1
Tubo de aspiración PVC	2 m.	2 m.
Tubo impulsión PE.	2 m.	2 m.
Válvula inyectora PP de bola Pirex-OR Viton.	1	1
Filtro fondo PP	1	1
Tubo de purga PVC	1,5 m.	1,5 m.
Collarines	2	2
Sonda	Sonda pH	Sonda RX

MODELO



MODELO		COD.	COD. EAN	PRECIO UD. €
ME1S-PH	1	522046	8410189034918	557,45 €
ME1S-RX	1	52204710L	8410189034925	574,07 €

POOL RX

POOL RX SOCKET



Sonda ORP



Sonda ORP

- Bomba peristáltica con medición y ajuste de Redox (Mv)
- Calibración a 468 mv.

- Control /medición del Redox, control del sistema de cloración salina.
- Control (on/off) electrolisis según ORP.

ESPECIFICACIONES	POOL RX	POOL RX SOCKET
Descripción	Bomba de medición y ajuste del Redox (mV)	Bomba de medición del Redox y control del sistema de cloración salina
Peso (kg)	1,8	1,8
Caudal/presión	1,5 L / 1 bar	-
Pantalla	Digital roja	Digital roja
Rango de uso de pH	-	-
Rango de uso de Redox	300 - 800	300 - 800
Calibración pH	-	-
Calibración Redox	en 1 punto, 468 mV	en 1 punto, 468 mV
Índice de protección	IP65	IP65
Alimentación eléctrica	230 V 50-60 Hz	230 V 50-60 Hz
Alarma	Sí	-
Función	Dosificación ininterrumpida con modo de dosificación proporcional programable	Conexión a un clorador salino y control del mismo
Incluye	Sonda ORP - Portasonda - Solución tampón - Collarín	Sonda ORP - Portasonda - Solución tampón - Collarín

MODELO		COD.	COD. EAN	PRECIO UD. €
POOL RX	1	AQLPOOLRX	3660149611665	448,10 €
POOL RX SOCKET	1	AQLPOOLRXSKT	3660149611672	410,57 €

POOL PH

POOL PH LT



Sonda pH



Sonda pH

- Bomba de medición y ajuste del pH.
- Posibilidad de dosificar pH menos y ph más.

- Bomba de medición y ajuste del pH.
- Posibilidad de dosificar ph menos

ESPECIFICACIONES	POOL PH	POOL PH LT
Descripción	Bomba de medición y ajuste del pH	Bomba de medición y ajuste del pH
Peso (kg)	1,8	1,8
Caudal/presión	1,5 L / 1 bar	1,5 L / 1 bar
Pantalla	Digital roja	Digital roja
Rango de uso de pH	6,0 - 8,0	6,0 - 8,0
Rango de uso de Redox	-	-
Calibración pH	en 1 punto, pH7	en 1 punto, pH7
Calibración Redox	-	-
Índice de protección	IP65	IP65
Alimentación eléctrica	230 V 50-60 Hz	230 V 50-60 Hz
Alarma	Sí	Sí
Función	Dosificación ininterrumpida con modo de dosificación proporcional programable	-
Incluye	Sonda pH - Portasonda - Solución tampón - Collarín	Sonda pH - Portasonda - Solución tampón - Collarín

MODELO		COD.	COD. EAN	PRECIO UD. €
POOL PH	1	AQLPOOLPH	3660149611658	410,57 €
POOL PH LT	1	AQLPOOLPHLT	3660149611641	329,07 €

SIMPLE BLUE



- Panel termoformado en ABS.
- Dos bombas electromagnéticas mod. ME1S -pH/Rx, con controlador de pH y Rx integrado.
- Display digital para la lectura de los valores y la programación.
- Sistema de seguridad T.A.L. incorporado, para verificar el producto /sonda.
- Bomba Ph caudal 5 l/h a 2 bar.
- Bomba Rx caudal 15 l/h a 2 bar.
- Kit accesorios incluido.

POOL BLUE



- Panel termoformado en ABS.
- Portasondas con filtro incorporado.
- Dos bombas electromagnéticas con control, modelos ME1ph/ ME1rx.
- Display digital 3x7 para la lectura de los valores y programación.
- Caudal 15l/h y 2 bar.
- Kit accesorios incluido.

KIT ACCESORIOS	SIMPLE BLUE	POOL BLUE
Válvulas de inyección	2	2
Tubos de inyección PE	2 m.	2 m.
Tubos de aspiración PVC	2 m.	2 m.
Filtros de fondo PP	2	2
Tubos de purga	2	2
Collarines	4	4

MODELO		COD.	COD. EAN	PRECIO UD. €
SIMPLE BLUE	1	522071	8410189034932	1.548,00 €
POOL BLUE	1	522073	8410189034949	1.691,23 €

SPEEDY FAMILY PH-RX

ME3 PH-RX



- **Panel termoformado en ABS.**
- Dos bombas dosificadoras MP2SPEEDY-ph y MP2SPEEDY- Rx Display digital para la lectura de los valores y programación.
- Sistema de seguridad T.A.L. incorporado, para la verificación del estado del producto y la sonda.
- Portasondas con filtro incorporado.
- Grifo interno para el muestreo del agua.
- Caudal pH 1,5 l/h.
- Incluye kit de accesorios.

- **Bomba dosificadora electromagnética con instrumento de pH/REDOX (elegir una de las opciones).**
- Control de pH/REDOX ajustable por software.
- Alarma en caso de sobredosis programable.
- Pantalla de alta calidad para una perfecta visualización.
- Caja en PP reforzado a vidrio para resistencia química.
- Señalización porcentual del caudal instantáneo.
- Protección IP 65 Alimentación 230v - 50-60 Hz.

ACCESORIOS SPEEDY FAMILY PH-RX	Soporte de pared	1
	Tubo de aspiración PVC	2 m.
	Tubo impulsión PE	2 m.
	Válvula inyectora PP de bola Pirex-OR Viton.	1
	Filtro fondo PP	1
	Collarines	4
	Sonda	Sonda pH
	Predisposición sonda de nivel.	(en opción)

ME3 pH-RX SERIE	Entrada señal sonda de nivel.
	Entrada para sensor de flujo.
	Cuerpo bomba en PVDF/PTFE.

	MODELO		COD.	COD. EAN	PRECIO UD. €
OPCIONES	SPEEDY FAMILY PH-RX	1	522065	8410189034987	1.249,17 €
	ME3 PH-RX	1	522081	-	633,79 €
	Sonda de nivel (Opción ME3 pH-RX)	1	510301	8410189034901	40,06 €
	Kit de aplicación - Kit RX (ME3 pH-RX)	1	522KRX	-	92,37 €

EASY CHEM



- Una gama completa de sistemas de dosificación indicados para desinfectar la piscina de hasta 130m³.
- Tubo Hayward Santoprene con un diseño único en el mercado.
- Pantalla grande para Easy Chem doble
- 2 alarmas para Easy Chem simple y 4 alarmas programables para Easy Chem doble.
- Kit de instalación incluido.

ESPECIFICACIONES	EASY CHEM SPH	EASY CHEM SRXG	EASY CHEM SRXGS	EASY CH DPHRXG	EASY CH DPHRXGS
Volumen de la piscina	Interior 5 – 130 m ³ / Exterior 5 – 110 m ³				
Caudal	1,5 L/h				
Presión	1,5 Bar				
Alimentación	230 V AC 50/60 Hz	230 V AC 50/60 Hz	230 V AC 50/60 Hz	230 V AC 50/60 Hz	230 V AC 50/60 Hz
Tipo de bomba	Peristáltica	Ninguna	Peristáltica	Ninguna	Ninguna
Operación de inyección de líquido	Dosificación proporcional	Dosificación On/Off	Dosificación On/Off, cronometrada, proporcional		
Interruptor de encendido/ apagado	Sí				
Calibración	1 punto		2 puntos (4 y 7), 1 punto, por referencia		
Rango de medida	3,8-8,2 pH	400 – 999 mV	0-14 pH / 0-999 mV		
Fiabilidad de la medición	±0,1 pH	±10 mV	±0,02 pH; ±3 mV		
T.º de funcionamiento	10-50 °C				
Pantalla	Pantalla LED de 7 dígitos de alta visibilidad			Pantalla alfanumérica de 2 líneas con 16 dígitos	
Idiomas	Ninguna			8 (EN, FR, IT, ES, DE, PT, NL, CK)	
Índice de protección	IP55				
Conectividad	No				
Medida de aislamiento	Sí, por medios electrónicos				
Alarma de dosificación excesiva	Sí				
Alarma de valor fuera de rango	Sí, según el rango de medidas			Sí, configurable	
Conexión de conmutador de flujo	-			Sí, configurable	
Alarma de nivel de producto químico	-			Sí, configurable	
Conexión bomba de circulación	Sí (230V contacto)			Sí, configurable (230V contacto)	
Tipo de tubo	Tubo Santoprene Hayward® compatible con todas las concentraciones de ácido (sulfúrico y				
Sonda	Enlace doble pH plástico	Enlace doble ORP Gold plástico		Enlace doble pH plástico / Enlace doble ORP Gold plástico	
Dimensiones (An x Al x F)	111 x 185 x 110			196 x 234 x 102	
Peso	0,6 Kg	0,5 Kg	3,0 Kg	2,9 Kg	
Recomendación	Cambiar el tubo Santoprene Hayward® todas las temporadas				

MODELO		COD.	COD. EAN	PRECIO UD. €
EASY CHEM SPH	1	ECHEMSPH	-	532,32 €
EASY CHEM SRXG	1	ECHEMSRXG	-	558,50 €
EASY CHEM SRXGS	1	ECHEMSRXGS	-	538,12 €
EASY CH DPHRXG	1	ECHEMDPHRXG	-	1.037,19 €
EASY CH DPHRXGS	1	ECHEMDPHRXGS	-	997,58 €

- Una gama completa de sistemas de dosificación indicados para la desinfección su piscina de hasta 150 m3.
- Programa tu propia alarma (sobre dosificación, depósito de líquido, flujo).
- Kit de instalación incluido.
- Amplia pantalla intuitiva para un manejo cómodo.
- Tubo Santoprene Hayward con un diseño único en el mercado.
- Conectividad con Hayward Poolwatch de serie por Wifi.
- Opciones de PH, RX y cloro libre con sonda amperométrica o potencióstática.



ESPECIFICACIONES	PRO CHEM SPH	PRO CHEM SRXG	PRO CHEM	PRO CHEM DPHCL	PRO CHEM
Volumen de la piscina	Interior 5 – 130 m ³ / Exterior 5 – 110 m ³			Interior 50 – 350 m ³ / Exterior 50 – 300	
Caudal	1,5 L/h			4 L/h	
Presión	1,5 Bar				
Alimentación	230 V AC 50/60 Hz				
Tipo de bomba	Peristáltica				
Operación de inyección de líquido	Dosificación On/Off, cronometrada, proporcional				
Interruptor de encendido/ apagado	Sí				
Calibración	Menú de asistente				
Rango de medida	0-14 pH	0-999 mV	0-14 pH / 0-999 mV	0-14 pH / 0-5 ppm (Electrodos Cu-Pt) 0-999 mV	0-14 pH / 0-10 ppm (Cloro orgánico / inorgánico) 0-999
Fiabilidad de la medición	±0,02 pH	±3 mV	±0,02 pH; ±3 mV	±0,02 pH; ±3 mV; ±0,05 ppm	
T.ª de funcionamiento	10-50 °C				
Pantalla	Pantalla alfanumérica de 2 líneas con 16 dígitos			Pantalla gráfica (128 x 128 pt)	
Idiomas	8 (EN, FR, IT, ES, DE, PT, NL, CK)				
Índice de protección	IP55				
Conectividad	Módulo WiFi integrado				
Medida de aislamiento	Sí				
Alarma de dosificación excesiva	Sí				
Alarma de valor fuera de rango	Sí, configurable				
Conexión de conmutador de flujo	Sí, configurable				
Alarma de nivel de producto químico	Sí, configurable				
Conexión bomba de circulación	Sí, configurable (230V contacto)				
Tipo de tubo	Tubo Santoprene Hayward® compatible con todas las concentraciones de ácido (sulfúrico y				
Sonda	Enlace doble pH plástico	Enlace doble ORP Gold plástico	Enlace doble pH plástico / Enlace doble ORP Gold plástico	Enlace doble pH plástico Enlace doble ORP Gold plástico FCL: amperométrico (Cu+Ag)	Enlace doble pH plástico Enlace doble ORP Gold plástico FCL: membrana
Dimensiones (An x Al x F)	111 x 185 x 110			196 x 234 x 102	
Peso	1,5 Kg			3,0 Kg	

Recomendación: Cambiar el tubo Santoprene Hayward® todas las temporadas

Continúa en la página siguiente

DOSIFICACIÓN **Controladores automáticos PH**

Viene de la página anterior

MODELO		COD.	COD. EAN	PRECIO UD. €
PRO CHEM SPH	1	PROCHEMSPH	-	975,19 €
PRO CHEM SRXG	1	PROCHEMSRXG	-	1.064,83 €
PRO CHEM DPHRXG	1	PROCHEMDPHRXG	-	1.942,68 €
PRO CHEM DPHCL	1	PROCHEMDPHCL	-	3.583,20 €
PRO CHEM DPHCL2	1	PROCHEMDPHCL2	-	4.890,99 €

SONDAS



DESCRIPCIÓN	PH	REDOX	CLORO LIBRE		CONDUCTIVIDAD
REFERENCIA	BG-OPTION-PH	EG-OPTION-REDOX	H-OPTION-CL	H-OPTION-CL2	I-OPTION-SAL
CÓDIGO	HL00PHV	HL00RXV	HL00CL	HL00CL2	HL00SA
TIPO DE SONDA	pH sonda cristal	Redox sonda cristal	Cl (amperométrica) (Au-Cu)	Kit sonda potenciostática	Epoxy
FRANJA DE MEDICIÓN	0-14 pH	0-1000 mV	0-10 ppm	0-10 ppm	0-20,000 µS/cm
PRECISIÓN DE MEDICIONES	0,1 pH	1 mV	0,1 ppm	0,1 ppm	100 µS/cm
MATERIAL	-	-	Cobre/oro	Membrana M48/ECC1 Electrolito	-
PORTASONDA	By-pass compuesto por prefiltro con alojamiento sonda	By-pass compuesto por prefiltro con alojamiento sonda	Cámara de análisis de metacrilato transparente con detector de flujo	Cámara de análisis con prefiltro de metacrilato transparente con detector de flujo	Conexión 1/2"
EQUIPAMIENTO SUPLEMENTARIO	Incluye Chip/ Soluciones (pH 7,pH 10,neutra)	Incluye Chip y soluciones (465 mV, neutra)	1 chip electrónico / 2 válvulas by pass / 2 m de tubo flexible 8-12mm	Incluye Chip/2 válvulas bola by pass/ 2 m tubo flexible (8-12 mm)/ montado en panel con prefiltro	Cable 1,5 m
CONECTOR	-	-	Conexión de sensor inductiva	-	-
PRECIO UD. €	523,54 €	650,24 €	1.628,05 €	2.722,02 €	648,76 €

Simplifican el mantenimiento de su piscina

Ahorrrará tiempo y esfuerzo en el mantenimiento de su piscina, haciendo las mediciones y dosificaciones necesarias, de forma automática.

Control y detección de problemas

Estos equipos miden y dosifican los productos químicos, además de proporcionan información relevante y avisarnos en caso que detecten problemas en el agua de la piscina.



BOMBAS DOSIFICADORAS

CÓD.	PRESIÓN (BAR)	CAUDAL(L/H)	IMPULSIÓN/MIN	TIPO	PRECIO UD. €
KBPERNG	-	1,5	-	Bomba peristáltica NG	138,51 €
KVPERVNG	-	1,5	-	Bomba peristáltica NG Variable	177,16 €
HL00BP	1	1,5	-	Bomba peristáltica	152,37 €
HL00BE	7	3	140	Bomba electromagnética regulable	300,85 €
	5	5			
	2	6			
HL00BE10	12	4	160	Bomba electromagnética regulable	479,25 €
	10	5			
	8	6			
KB20	2	8	300	Bomba electromagnética regulable	1.135,95 €
	5	20			
	4	25			
	2	38			
	0,1	54			

QP BRIGHT PH

- **Equipo de control y regulación automática del pH** para piscinas residenciales.
- Incluye sonda de pH y los materiales necesarios para su instalación.
- Alarmas incluidas.
- Posibilidad de aplicar con pH más o pH menos.



MODELO		COD.	COD. EAN	PRECIO UD. €
QP BRIGHT PH	1	619080	8410189024551	430,14

OPCIONAL

KIT MANTENIMIENTO BOMBA QP PH - REF. 619080K (EAN 3384060007559)
 (incluye soluciones de calibración ph 7, ph 10, tubo santoprene, bote de silicona y antiretorno de labio para el inyector)





DESINFECCIÓN

138

Electrólisis

Equipo EASY SALT S40

Equipo ARES

Equipo GENIUS

Equipo NEOSAL

Equipo AQUARITE LT SV

Equipo AQUARITE PLUS NG

Equipo AQUARITE HC LS NG

Equipo AQUARITE UV LS NG

05

www.productosqp.com



Tratamiento del agua con Cloración Salina

La cloración salina es un método para desinfectar piscinas a través de la electrólisis de sal común.

Funcionamiento

El proceso de electrólisis descompone la sal en iones de cloruro que al combinarse con agua, forman cloro libre.

Este cloro desinfecta el agua al eliminar bacterias, y otros contaminantes.

Ventaja

Una vez que el cloro ha cumplido su función, se vuelve a combinar con el sodio del agua, formando nuevamente sal y repitiendo el ciclo de manera casi continua.

Beneficios del sistema de cloración salina.

Instalación sencilla: Solo se ajustan las tuberías para añadir el clorador.

Menos irritación: Reduce el picor en los ojos y la irritación de la piel que pueden provocar los métodos tradicionales de cloración.

Bajo mantenimiento: Reduce la necesidad de manipular productos químicos peligrosos.

Menos productos químicos: No es necesario almacenar grandes cantidades de cloro u otros químicos.



Mantenimiento con Cloración Salina



- **Nivel de sal:** Verificar regularmente con un medidor específico y añadir más cuando sea necesario (aproximadamente 5 kg por cada m³ de agua).
- **Control de temperatura:** Si el agua cae por debajo de los 15°C, el clorador puede apagarse.
- **Calibración:** Calibrar las sondas de pH y redox al inicio de la temporada y periódicamente.
- **Limpieza de la célula:** Limpiarse al menos una vez al año, especialmente si el agua tiene un alto contenido de cal.
- **Sustitución de componentes:** Con el tiempo, será necesario reemplazar la célula del clorador y los electrodos de pH, ya que son consumibles que pierden eficacia.

Gama cloradores piscina privada



Easy Salt S40



Ares



Genius



Neosal



Aquarite LV SV



Aquarite Plus NG



Aquarite HC LS NG



Aquarite UV LS NG



CI Producción de cloro

BAJO NIVEL DESAL Bajo nivel de sal

C° Control temperatura

TFT Pantalla TFT

***** Bluetooth

Touch Pantalla táctil

Light Hasta 50 W

UV Rayos UV

+4 Controla 4 salidas auxiliares

Timer Controla la filtración y la bomba de velocidad variable

rX Control externo

EASY SALT S40

NOVEDAD



- **Célula autolimpiadora de alta calidad.**
- Producción: 8 g/h
- Especialmente diseño para pequeñas piscinas y piscinas Compact Pool QP.
- Funcionamiento a cualquier salinidad superior a 2,5 g/l.
- Producción de cloro ajustable de 0 a 10.
- Célula Pico alta facilidad de instalación.



ESPECIFICACIONES

Capacidad de producción (gramos)	8
Duración estimada célula (horas)	10.000
Duración garantía célula	2 años
Célula autolimpiadora: inversión polaridad ajustable / dureza del agua	Sí
Panel°Pantalla LED	
Smart Power: producción de cloro constante , inversión de polaridad progresiva y tecnología con memoria	Sí
Detección falta de agua/ falta de sal (electrónico)	Sí
Modo boost	Sí
Montaje de la célula	En línea
Modo low (cubierta)	Opcional
Orientación de la célula	Horizontal o vertical
Presión máxima de la célula -bar	2
Temperatura máxima del agua (°c)	40
Sensor de temperatura	No
Sensor tasa de sal	No
Limitación de sal (a partir de 2,5gr, aconsejado a 5gr/l)	No: sin límite alta
Sensor de flujo o de cubierta	Opcional
Consumo	65W
Nº placas células	5 placas Mixta Pico

MODELO



COD.

COD. EAN

PRECIO UD. €

EASY SALT S40

1

EASYS40

3384060013796

655,98 €



NOVEDAD

- La tecnología InverClear logra una desinfección total con niveles de sal inferiores a 2g/L.
- Wifi incluido de serie en las 3 gamas.
- Posibilidad de incorporar Ph /RX y sonda de temperatura.
- Funciona de forma adaptativa de 0%-100%, analizando el estado de la piscina mejorando significativamente la vida útil de la célula y consiguiendo un ahorro energético respecto a otras opciones del mercado.

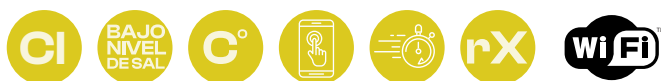

ESPECIFICACIONES	ICS10	ICS16	ICS22	ICS28
Capacidad de producción (g/l, 1000PPM)	10	16	22	28
Nivel de sal (g/l)	2 ~ 5(3g/L recomendado) \\			
Vol. Máx. recom. De piscina (m3)	20-45	35-75	40-100	50-120
Flujo de agua recom (m3/h)	5 ~ 8 \\			
Alimentación	100-240V 50/60hz \\			
Consumo eléctrico (W)	60	85	110	130
Temperatura de trabajo (° C)	-5 ~ 42 \\			
Prueba de salinidad	Nivel de detención de sal (Precisión ±500PPM) \\			
Celúla autolimpiable	Por defecto 4h, 3 opciones en total (2/4/6h) \\			
Bomba de dosificación	Integrada \\			
Comunicación	MODBUS RS485 / Wi-Fi / Contacto directo \\			
Dimensiones	Largo 202 mm x Ancho 270 mm x Alto 75 mm \\			
Conexión hidráulica (mm)	63 / 60,3 / 50 /48,3 \\			
Electrodos	10 placas de titanio \\			
Temperatura de agua (°C)	10 ~ 40 \\			
Presión máxima (Bar)	3,0 bares para la sonda de pH, 4,5 para la célula de electrólisis \\			
Tiempo de vida aprox. de la célula (h)	10.000 \\			
Peso (kg)	9 \\			

MODELO		COD.	COD. EAN	PRECIO UD. €
CLORADOR 16GR ARES BASIC WIFI	1	ICS16B	-	1.147,96 €
CLORADOR 22GR ARES BASIC WIFI	1	ICS22B	-	1.297,90 €
CLORADOR 28GR ARES BASIC WIFI	1	ICS28B	-	1.429,09 €
CLORADOR 16GR ARES MEDIUM PH+BOMBA+Tª+W	1	ICS16M	-	1.546,23 €
CLORADOR 22GR ARES MEDIUM PH+BOMBA+Tª W	1	ICS22M	-	1.696,17 €
CLORADOR 28GR ARES MEDIUM PH+BOMBA+Tª W	1	ICS28M	-	1.846,11 €
CLORADOR 16GR ARES PREMIUM PH+BOMBA+RX+	1	ICS16P	-	1.794,56 €
CLORADOR 22GR ARES PREMIUM PH+BOMBA+RX+	1	ICS22P	-	1.944,50 €
CLORADOR 28GR ARES PREMIUM PH+BOMBA+RX+	1	ICS28P	-	2.094,44 €

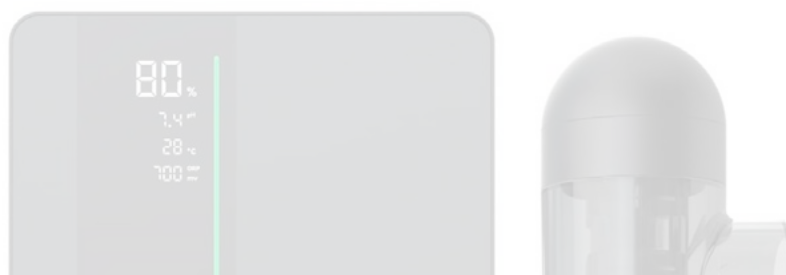

GENIUS

NOVEDAD



- **Tecnología Inverturbo que logra una desinfección total con niveles de sal inferiores a 1 g/L**, adoptando un avanzado algoritmo PID para una precisada de producción de cloro y regulación del pH.
- Wifi incluido de serie en las 3 gamas.
- Posibilidad de incorporar Ph /RX y sonda de temperatura.
- Gran pantalla táctil.
- Funciona de forma adaptativa de 0%-100%, analizando el estado de la piscina mejorando significativamente la vida útil de la célula y consiguiendo un ahorro energético respecto a otras opciones del mercado.
- Dispone de un potente turbo que aumenta la producción hasta un 130%.

ESPECIFICACIONES	MPS14	MPS22	MPS30	MPS34
Capacidad de producción al 100% (g/l, 3000PPM)	11	17	23	26
Capacidad de producción al 130% (g/l, 3000PPM)	14	22	30	34
Capacidad de producción al 130% (g/l, 1000PPM)	9	14	18	21
Nivel de sal (g/l)	1 ~ 5 (3g/L recomendado) \\			
Vol. Máx. recom. De piscina (m3)	20-50	35-90	40-100	50-130
Flujo de agua recom (m3/h)	5 ~ 20 \\			
Alimentación	100-240V 50/60hz \\			
Consumo eléctrico (W)	80	115	135	140
Temperatura de trabajo (° C)	-5 ~ 42 \\			
Prueba de salinidad	Nivel de detención de sal (Precisión ±500PPM) \\			
Autolimpieza	Por defecto 4h, 3 opciones en total (2/4/6h) \\			
Bomba de dosificación	Integrada \\			
Comunicación	MODBUS RS485 / Wi-Fi / Contacto directo \\			
Dimensiones	Largo 202 mm x Ancho 270 mm x Alto 75 mm \\			
Conexión hidráulica (mm)	63 / 60,3 / 50 / 48,3 \\			
Electrodos	10 placas de titanio \\			
Temperatura de agua (°C)	10 ~ 40 \\			
Presión máxima (Bar)	4,5 \\			
Tiempo de vida aprox. de la célula (h)	12.000 \\			
Peso (kg)	9,5 \\			
Dimesiones del packaging	Largo 550 mm x Ancho 400 mm x Alto 300 mm \\			

MODELO		COD.	COD. EAN	PRECIO UD. €
CLORADOR 14GR GENIUS BASIC WIFI	1	MPS14B	-	1.311,95 €
CLORADOR 22GR GENIUS BASIC WIFI	1	MPS22B		1.555,60 €
CLORADOR 34GR GENIUS BASIC WIFI	1	MPS34B		1.874,22 €
CLORADOR 14GR GENIUS MEDIUM PH+BOMBA+Tª	1	MPS14M		1.705,54 €
CLORADOR 22GR GENIUS MEDIUM PH+BOMBA+Tª	1	MPS22M		1.977,30 €
CLORADOR 34GR GENIUS MEDIUM PH+BOMBA+Tª	1	MPS34M		2.295,92 €
CLORADOR 14GR GENIUS PREMIUM PH+BOMBA+R	1	MPS14P		1.921,07 €
CLORADOR 22GR GENIUS PREMIUM PH+BOMBA+R	1	MPS22P		2.220,95 €
CLORADOR 34GR GENIUS PREMIUM PH+BOMBA+R	1	MPS34P		2.534,88 €

NEOSAL

- Clorador salino para tratamiento del agua de la piscina de máxima calidad.
- Para piscinas con tamaños comprendidos entre los 40 y los 200 m³.
- Incorpora célula transparente y autolimpiable. Con soporte porta célula PVC transparente
- Pantalla TFT extraíble.
- Garantía célula 8.000 horas en condiciones óptimas.
- Detector de Gas y de palanca (paddle switch) incluidos.



CÉLULA



ESPECIFICACIONES	NEO 16	NEO 22	NEO 33
Producción máxima Cl ₂ /h	16 g	22 g	33 g
Salinidad	desde 4 g hasta 100 gr Na/Cl		
m ³ Piscina	60 m ³	90 m ³	115 m ³
Display	1,44" TFT full color extraíble para instalación remota		
Alimentación	220 V 50/60 Hz		
Salida	8-15 A	8-20 A	10-15 A
Consumo máximo	120 w	160 w	150 w
Dimensiones(mm)	270x220x115		
Caja electrónica / Tapa protección	ABS		
Control	Micro-procesador 16 bits		
Ventilación	Amperaje + Voltaje		
Autolimpieza	Programable 6 horas máximo (60 a 360 minutos)		
Control flujo	Sensor caudal		
Contador horas funcionamiento	Si, accesible por cliente		
Control producción	Gas en célula + detector de palanca		
Alarmas	Baja salinidad / Falta flujo / error de memoria...		
Test salinidad	Detecta g/l de sal (precisión de ± 10%)		

MODELO		COD.	COD. EAN	PRECIO UD. €
NEO 16GR/H	1	NEO16	8410189053322	1.006,36 €
NEO 22GR/H	1	NEO22	8410189053346	1.103,41 €
NEO 33GR/H	1	NEO33	8410189053360	1.282,27 €

AQUARITE LT SV



Opción:
Kit pH

- Kit PH y Kit Redox (Rx) opcionales para un mayor control y rendimiento de su equipo y los valores de su piscina.
- Detección de cubierta cerrada, para reducir instantáneamente la producción de cloro.
- Pantalla TFT extraíble.
- Lectura de tasa de sal en agua. Concentración recomendada 3,2 gr.
- Garantía célula 8.000 horas en condiciones óptimas.
- Soporte porta célula PVC transparente.
- Sonda de temperatura de agua.
- Detector de gas y de palanca (paddle switch) incluidos.



ESPECIFICACIONES	AQRLTOSV16	AQRLTOSV22	AQRLTOSV33	AQRLTOSV50
Producción máxima Cl ₂ /h	16 gr	22 gr	33 gr	50 gr
Salinidad	Desde 3 gr hasta 100 gr Na/Cl			
m³ Piscina	60 m³	90 m³	115 m³	180 m³
Display	2,8" TFT			
Alimentación	220 V 50/60 Hz			
Dimensiones	270 x 220 x 115 mm			
Caja electrónica	Plástico ignífugo ABS negro			
Tapa protección	Plástico ABS blanco			
Salida	8-15 A	8-20 A	10-15 A	10-15 A
Control del pH	En opción			
Control del ORP	En opción			
Control de la temperatura	Sí			
Test salinidad	Detecta gr/l de sal (precisión de +-10%)			
Control producción por cobertor	Configurable nivel producción 0-100% dependiendo de cobertor piscina abierto o cerrado			
Control flujo	Sensor gas incluido en célula + detector de palanca			
Contador horas funcionamiento	Si, accesible por cliente			

MODELO		COD.	COD. EAN	PRECIO UD. €
LT 16 G/H PH/ORP	1	AQRLTOSV16	3660149611290	996,40 €
LT 22 G/H PH/ORP	1	AQRLTOSV22	3660149611306	1.075,90 €
LT 33 G/H PH/ORP	1	AQRLTOSV33	3660149611313	1.264,30 €
LT 50 G/H PH/ORP	1	AQRLTOSV50	3660149611320	1.964,15 €
SONDA RX	1	HL00RX	3660149607866	303,20 €
OPCIÓN PH + BOMBA PERISTÁLTICA	1	BKPEROPTIONPH	3660149607873	327,72 €
TOUCH SCREEN	1	CTSOPTIONTS	3660149607873	338,81 €

OPCIONES

AQUARITE PLUS NG

- **Clorador salino con controles para su piscina**
- Relés para comunicar con filtración, bomba de calor, iluminación, con transformador de 50 W.
- Nuevo portasonda transparente para facilitar el montaje e inspección visual.
- Lectura de tasa de sal en agua. Concentración recomendada 3,2 gr.
- Garantía célula 8.000 horas en condiciones óptimas.
- Soporte porta célula PVC transparente.
- Sonda de temperatura de agua.
- Detector de Gas y de palanca (paddle switch) incluidos
- Control de toda la piscina de forma remota con WiFi/ Ethernet (opcional).



Opción:
Kit pH



Opción:
Sonda
ORP-pH

ESPECIFICACIONES	AQRPSV16ST	AQRPSV22ST	AQRPSV33ST	AQRPSV50ST
Producción máxima Cl ₂ /h	16 gr	22 gr	33 gr	50 gr
Salinidad		Desde 3 gr hasta 100 gr Na/Cl		
m ³ Piscina	60 m ³	90 m ³	115 m ³	180 m ³
Alimentación	220 V 50/60 Hz			
Dimensiones	270 x 220 x 115 mm			
Caja electrónica	Plástico ignífugo ABS negro			
Tapa protección	Plástico ABS blanco			
Salida	8-15 A	8-20 A	10-15 A	35-45 A
Consumo	120 W	160 W	150 W	360 W
Comunicación	WiFi o Ethernet (Opcional)			
Salidas de control principales	Control de fijación / Control iluminación / Control de calefacción			
Salidas de control adicionales	4 salidas de Relé adicionales configurables por el usuario			
Control del pH	En opción			
Control del ORP	En opción			
Control de la temperatura	Sí			
Limpieza automática	Funcionamiento por polaridad inversa			
Test salinidad	Detecta gr/l de sal (precisión de +-10%)			
Control producción por cobertor	Configurable nivel producción 0-100% dependiendo de cobertor piscina abierto o cerrado			
Control flujo	Sensor gas incluido en célula + detector de palanca			
Contador horas funcionamiento	Sí, accesible por cliente			

MODELO		COD.	COD. EAN	PRECIO UD. €
PLUS 16G/H	1	AQRPSV16ST	3660149611283	1.696,46 €
PLUS 22G/H	1	AQRPSV22ST	3660149611276	1.728,00 €
PLUS 33G/H	1	AQRPSV33ST	3660149611269	2.116,47 €
PLUS 50G/H	1	AQRPSV50ST	3660149611252	3.257,56 €
SONDA RX	1	HL00RX	3660149607866	303,20 €
OPCIÓN PH + BOMBA PERISTÁLTICA	1	BKPEROPTIONPH	3660149607873	327,72 €
MÓDULO WIFI	1	HL00CR4	3660149609587	456,29 €

OPCIONES

AQUARITE HC LS NG



- **Clorador salino con controles para su piscina** con desinfección doble (electrólisis a 1,5 gr + Hidrolisis). Dos tecnologías en una.
- Relés para comunicar con filtración, bomba de calor, iluminación con transformador de 50w.
- Nuevo portasonda transparente para facilitar el montaje e inspección visual.
- Lectura de tasa de sal en agua.
- Garantía célula 8.000 horas en condiciones óptimas.
- Sonda de temperatura de agua.
- Detector de gas y de palanca (paddle switch) incluidos.
- Control a distancia de toda la piscina de forma remota con Wifi/Ethernet (opcional).



ESPECIFICACIONES	AQRHCOLS	AQRHC1LS	AQRHC2LS
Intensidad	0-100%		
Salinidad	desde 1,5 gr hasta 100 gr Na/Cl		
m³ piscina (hasta 28°C)	20 m³	60 m³	120 m³
m³ piscina (+28°C)	10 m³	40 m³	80 m³
Display	2,8" TFT full color extraíble para instalación remota (5 idiomas)		
Alimentación	220 V 50/60 hz		
Salida	8-8A	8-15A	8 -20a
Consumo máximo	80 w	120W	160w
Dimensiones	270 X 220 x 115 mm		
Caja electrónica	Plástico ignífugo ABS negro		
Tapa protección	Plástico ABS negro		
Control	Micro-procesador 32 bits		
Regulación intensidad	Amperaje + voltaje		
Comunicación	WiFi o Ethernet (Opcional)		
Ventilación	Forzada		
Autolimpieza	Programable 6 horas máximo (60 a 360 minutos)		
Contador horas funcionamiento	Si, accesible por cliente		
Control producción	De 0 a 100%		
Alarmas	Baja salinidad / Falta flujo / pH dosificando / pH excesivo fuera de rango / pH máxlmo tiempo dosificación / Error de memoria...		
Test salinidad	Detecta gr/l de sal (precisión de ± 10%)		
Control producción por cobertor	Configurable nivel producción 0-100% dependiendo de cobertor piscina abierto o cerrado		
Producción por señal externo	Configurable nivel producción 0-1005 dependiendo de cualquier señal externo (segunda entrada analógico)		
Comunicaciones	MODBUS / WIFI		
Salidas de control principales	Control de filtración / Control iluminación / Control de calefacción		

MODELO		COD.	COD. EAN	PRECIO UD. €
AQUARITE LOW SALT 20M³	1	AQRHCOLS	-	1.277,63 €
AQUARITE LOW SALT 60M³	1	AQRHC1LS	-	1.493,64 €
AQUARITE LOW SALT 120M³	1	AQRHC2LS	-	2.192,15 €
TOUCH SCREEN	1	CTSOPTIONTS	3660149607873	338,81 €
MÓDULO WIFI	1	HL00CR4	3660149609587	456,29 €
MÓDULO ETHERNET	1	HL00METH4	-	497,85 €
OPCIÓN PH + BOMBA PERISTÁLTICA	1	BKPEROPTIONPH	3660149607873	327,72 €

OPCIONES

AQUARITE UV LS NG

- **Clorador salino con controles para su piscina con desinfección doble (electrólisis a 1,5 gr + Hidrolisis). Dos tecnologías en una.**
- Relés para comunicar con filtración, bomba de calor, iluminación con transformador de 50 w.
- Nuevo portasonda transparente para facilitar el montaje e inspección visual.
- Lectura de tasa de sal en agua. Concentración recomendada.
- Garantía célula 8.000 horas en condiciones óptimas.
- Sonda de temperatura de agua.
- Detector de gas y de palanca (paddle switch) incluidos.
- Control a distancia de toda la piscina de forma remota con Wifi/Ethernet (opcional).
- Lámpara UV: Dos cámaras individuales para optimizar su eficiencia al aumentar la zona de contacto con el agua.
- Equipo: compuesto por PVC UL1018, especialmente formulado para resistir los rayos UV y la presión hasta 3 bares.



ESPECIFICACIONES	AQRUV1LS	AQRUV2LS	AQRUV3LS
Producción máxima Cl ₂ /h	0-100%		
Salinidad	Desde 1,5 gr hasta 100 gr Na/Cl		
Selección de idioma	GB - FR - SP - DE - IT - CZ - PT - NL - PL - HU - RU		
Volumen piscina	65 m ³	200 m ³	300 m ³
Visualización	2,8" TFT		
Alimentación	220V ; 50/60Hz		
Dimensiones	270 x 220 x 115 mm		
Caja electrónica	Plástico Ignífugo ABS negro		
Tapa protección	Plástico ignífugo ABS negro		
Salida	8-15 A	10-15 A	35-45 A
Consumo	120 W	150 W	360 W
Salidas de control principales	Control de filtración / Control Iluminación / Control de calefacción		
Salidas de control adicionales	4 salidas de Rele adicionales configurables por el usuario		
Limpieza automática	Funcionamiento por polaridad inversa		
Test salinidad	Detecta gr/l de sal (precisión de ±10 %)		
Control producción por cobertor	Configurable nivel producción 0-100 % dependiendo de cobertor piscina abierto o cerrado		
Detección de caudal	Detector de flujo mecánico + detector de gas en célula		

MODELO		COD.	COD. EAN	PRECIO UD. €
AQUARITE UV LOW SALT 65M ³	1	AQRUV1LS	8435205553907	2.554,62 €
AQUARITE UV LOW SALT 200M ³	1	AQRUV2LS	8435205553914	3.877,92 €
AQUARITE UV LOW SALT 300M ³	1	AQRUV3LS	8435205553921	5.591,26 €





VASO PISCINA

148

Piscinas de hormigón

152

Piscinas de liner y poliéster

154

Hidroterapia

06

www.productosqp.com



SKIMMER HORMIGÓN

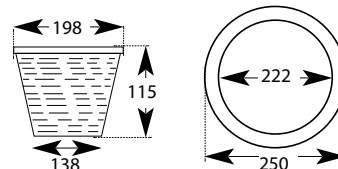
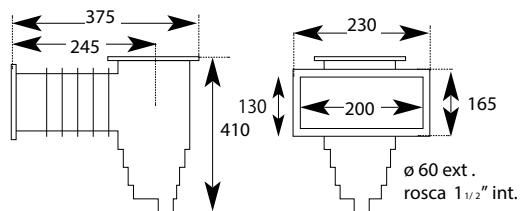

500183

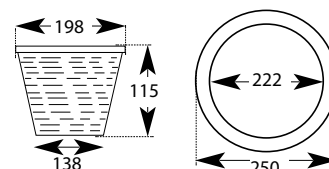
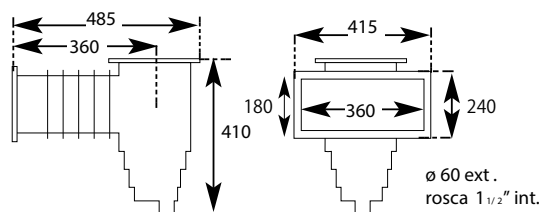

500185

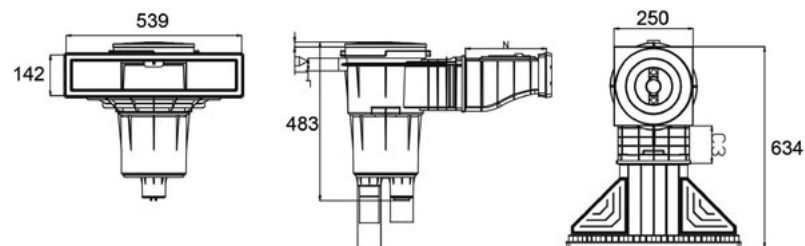
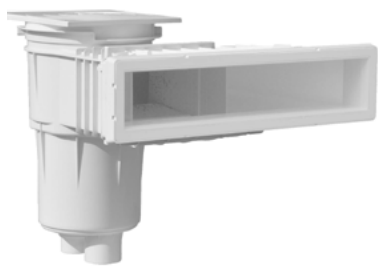

SKIMMER ESPEJO

MODELO	BOCA		COD.	COD. EAN	PRECIO UD. €
TAPA REDONDA	200	1	500183	8410189011964	51,18 €
TAPA CUADRADA	200	1	500183C	8410189012824	48,31 €
TAPA REDONDA	360	1	500185	8410189015061	85,21 €
TAPA CUADRADA	360	1	500185C	8410189015078	83,08 €
SKIMMER ESPEJO	539	1	3139	-	281,52 €
SKIMMER ESPEJO GRAN BOCA GRIS	539	1	3139LG	-	281,72 €

REGULADOR DE NIVEL

- Fabricado en ABS.
- Tapa cuadrada
- Acometida ¾ macho.

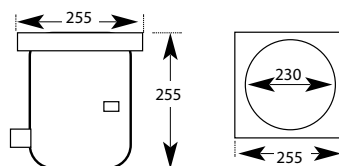

MODELO		COD.	COD. EAN	PRECIO UD. €
Tapa cuadrada	1	500100	8410189004058	63,20 €

SUMIDERO

- Fabricado en ABS con reja en ABS blanca o acero inox.
- 200 Ø.
- Salida roscada de 2" hembra.

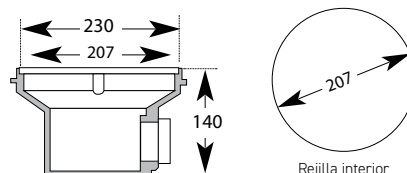

MODELO		COD.	COD. EAN	PRECIO UD. €
REJA ABS	1	500170	8410189004065	14,93 €
REJA ACERO	1	500174	8410189004072	53,58 €

SUMIDERO CUADRADO

- Fabricado en ABS con reja en ABS blanca o acero inox.
- 200 Ø.
- Salida roscada de 2" hembra.
- 11 m³/h aspiración.

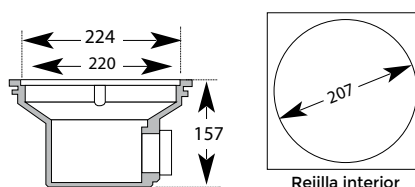

MODELO		COD.	COD. EAN	PRECIO UD. €
Sumidero CUADRADO	1	500172	8410189067176	17,78 €

PASAMUROS HORMIGÓN

- Rosca interior 1.5" para focos planos y mini proyectores
- Fabricado en ABS.
- Longitud 260 mm.
- Conexión Ø 50 mm.



MODELO		COD.	COD. EAN	UD. €	CAJA €
Pasamuros	6	500231	8410189040872	7,27 €	43,61 €

BOQUILLAS DE IMPULSIÓN Y ASPIRACIÓN



BOQUILLA IMPULSIÓN
500199 / 500206 / 500207 / 500209 / 500211 /



BOQUILLA IMPULSIÓN
500201 / 500212



BOQUILLA IMPULSIÓN
500215 / 500222



BOQUILLA IMPULSIÓN
500208 / 500213 / 500219 / 500217



BOQUILLA ASPIRACIÓN
500256 * / 500269 * / 500274 *



BOQUILLA ASPIRACIÓN
500269R * / 500274R *

■ Boquilla de aspiración, diseñada para facilitar la conexión de mangueras de limpiafondos de aspiración (manuales o automáticos).

■ Incluyen juntas y tornillos en acero inoxidable

	COD	TIPO PISCINA	CAUDAL (L/h)	TUBERIA PVC	CONEXIÓN ROSCA ENCOLAR	COD AN	UD CAJA	PRECIO UD €	PRECIO CAJA €
BOQUILLAS IMPULSIÓN	500199	Hormigón	3000	50/06	2"/50	8410189004270	6	4,05 €	24,27 €
	500206	Hormigón	5000	50/06	2"/50	8410189004287	6	3,66 €	21,93 €
	500207	Hormigón	7000	50/06	2"/50	8410189004294	6	4,05 €	24,27 €
	500209	Hormigón	3000	50/10	2"/50	8410189004300	6	3,97 €	23,85 €
	500211	Hormigón	5000	50/10	2"/50	8410189004317	6	3,66 €	21,93 €
	500214	Hormigón	7000	50/10	2"/50	8410189004324	6	3,97 €	23,85 €
	500201	Hormigón	5000	50/10	2"/50	8410189034826	6	4,12 €	24,70 €
	500212	Hormigón	5000	50/10	2"/50	8410189034833	6	3,86 €	23,19 €
	500215	Hormigón	6000	50/10	2"/50	8410189004331	6	12,03 €	73,18 €
	500222	Hormigón	6000	63/10	1 1/2"/63	8410189004348	6	13,03 €	78,20 €
	500208	Hormigón	-	50/06	2"/50	8410189034840	6	5,62 €	33,73 €
	500213	Hormigón	-	50/10	2"/50	8410189034857	6	5,15 €	30,91 €
	500219	Hormigón	-	63/10	2"/63	8410189034860	6	9,75 €	58,51 €
	500217	Hormigón	-	63/10	2"/63	8410189034871	6	72,18 €	433,08 €
BOQUILLAS ASPIRACIÓN	500256	Hormigón	-	63/10	2"/50	8410189004409	6	7,23 €	43,39 €
	500269	Hormigón	-	50/06	2"/50	8410189004416	6	4,72 €	28,34 €
	500274	Hormigón	-	50/10	2"/50	8410189004423	6	5,05 €	30,31 €
	500269R	Hormigón	-	50/06	2"/50	8410189034796	6	4,51 €	27,07 €
	500274R	Hormigón	-	50/10	2"/50	8410189034802	6	4,14 €	24,84 €

PASAMUROS

- Fabricado en ABS.
- Rosca exterior 2" con tuerca y junta.
- Interior encolar a tubo 50 por ambas bocas.



MODELO		COD.	COD. EAN	UD. €	CAJA €
Pegar tubo 50	6	500232	8410189004478	6,82 €	40,93 €

TAPONES PARA EL INVIERNO

- Protegen el sistema de filtración y evitan pérdidas de agua.



MODELO		COD.	COD. EAN	UD. €	CAJA €
BOQUILLA 1 ½"	1	522260	8410189032440	1,67 €	1,67 €
BOQUILLA 2"	1	522261	8410189032457	2,53 €	2,53 €

06

REJILLA ANTITORBELLINO

- Fabricada en ABS blanco.
- Evita torbellinos producidos por aspiración bomba.
- Para piscinas hormigón, liner y poliéster.
- Diámetro 316 mm.



MODELO		COD.	COD. EAN	UD. €	CAJA €
REJ. ANTITORBELLINO	6	500110	8410189025503	89,37 €	536,20 €

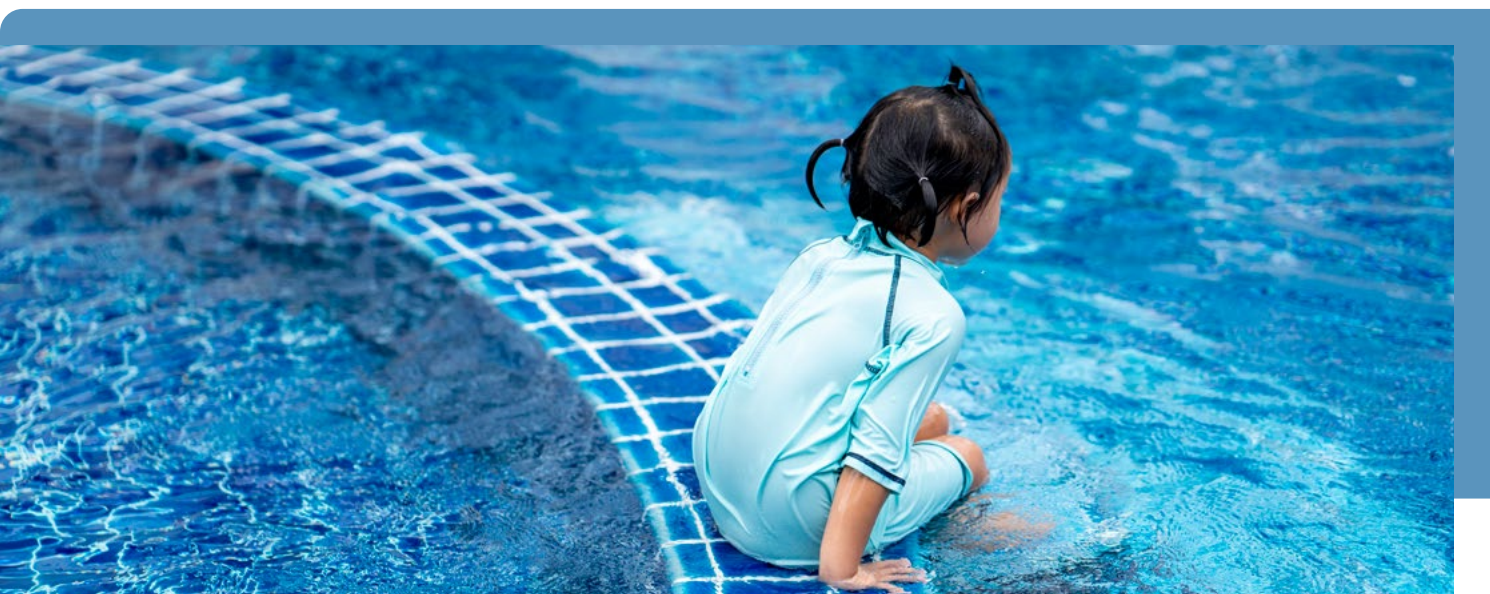

SKIMMER LINER Y POLIÉSTER

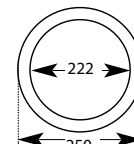
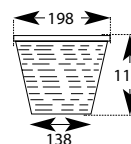
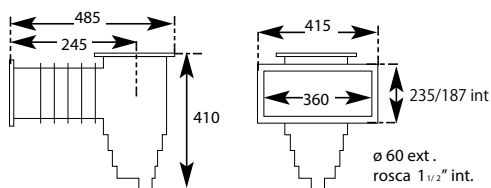

500181

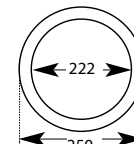
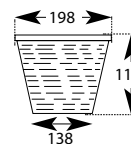
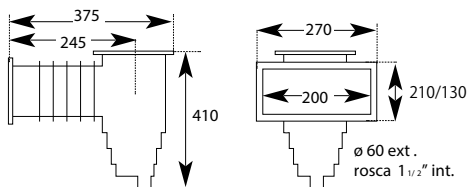

500186

MODELO	BOCA		COD.	COD. EAN	PRECIO UD. €
TAPA REDONDA	360	1	500181	8410189015856	110,71 €
TAPA CUADRADA	360	1	500181C	8410189015092	111,70 €
TAPA REDONDA	200	1	500186	8410189025480	76,23 €
TAPA CUADRADA	200	1	500186C	8410189025497	77,22 €

SKIMMER PISCINAS ELEVADAS

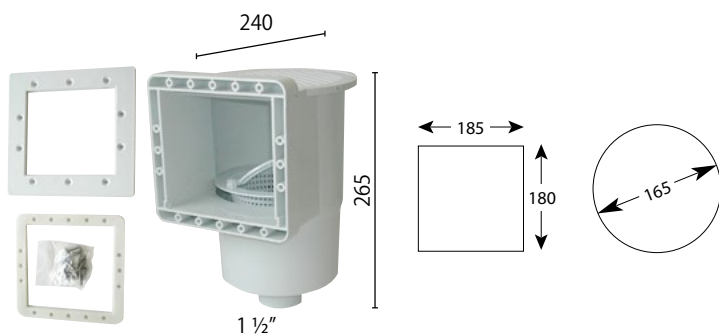

SKIMMER



SKIMMER FILTRANTE

MODELO	BOCA		COD.	COD. EAN	UD. €	CAJA €
SKIMMER	185	1	540200L	8410189035243	42,84 €	42,84 €
Recambio filtro skimmer filtrante		6	540213G	8410189025619	11,05 €	66,30 €

SKIMMER ESPEJO LINER

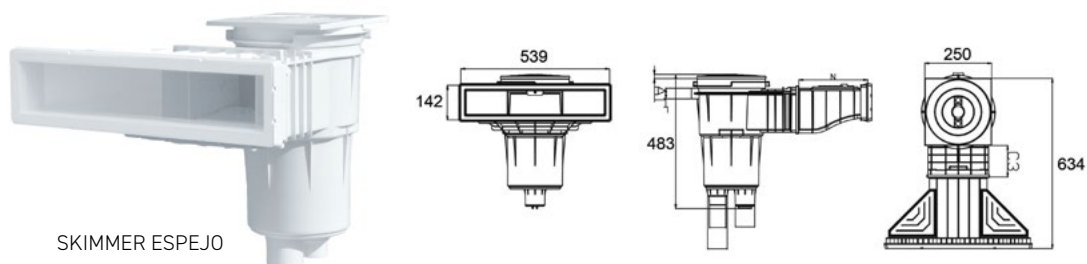

SKIMMER ESPEJO

MODELO	BOCA		COD.	COD. EAN	PRECIO UD. €
SKIMMER ESPEJO	539	1	3139	3660149131395	281,72
SKIMMER ESPEJO GRAN BOCA	539	1	3139LG	-	281,72

SUMIDERO PISCINAS PREFABRICADAS



- Con juntas de goma.
- Tornillos en acero inox.
- Reja ABS de 200 Ø.

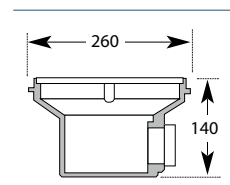

MODELO		COD.	COD. EAN	PRECIO UD. €
SUMIDERO	1	500178	8410189004089	46,37

BOQUILLAS



BOQUILLA DE IMPULSION PARA LINER
500223



BOQUILLA DE ASPIRACION PARA LINER
500193



BOQUILLA DE IMPULSION PISCINAS PREFABRICADAS
500224



BOQUILLA ASPIRACION/IMPULSION
522243

COD	TIPO PISCINA	CAUDAL (L/h)	TUBERIA PVC	CONEXIÓN ROSCA ENCOLAR	COD EAN	UD CAJA	PRECIO UD €	PRECIO CAJA €
BOQUILLAS IMPULSION								
500223	-	6.000	-	-	8410189004355	6	14,58 €	87,46 €
500224	-	-	-	-	8410189034819	6	9,10 €	54,59 €
500193	-	-	-	-	8410189004430	6	14,71 €	88,25 €
522243	-	-	-	-	8410189035250	1	5,02 €	5,02 €

Incluyen juntas y tornillos en acero inoxidable

TURBO JET



- Fácil instalación en obra.
- Adaptable a cualquier tipo de piscina.
- Sistema doble Venturi (mezcla aire-agua).
- Efecto hidromasaje.
- NOTA: El caudal de la bomba no debe ser inferior a 6 m³/h, ni superior a 15 m³/h.



SP1450WP



SP1450WP2



SP1450AC

OPCIÓN

MODELO		COD.	COD. EAN	PRECIO UD. €
50 MM SLIP HORMIGÓN	1	SP1450TE	0610377049887	52,76 €
1.5' MIP LINER	1	SP1450TVE	3660149605015	78,36 €
Tapón de invernada con junta	1	SP1450WP2	0610377049986	29,47 €
Tapón de invernada/Test con junta	1	SP1450WP	0610377049979	40,11 €
Air Control para Turbo-Jet Liner	1	SP1450AC	3660149606050	30,30 €

JET AIR ACCESORIOS



SP1430



SP1430T

- Se instala en obra tras la boquilla de impulsión, con toma de aire.
- Sistema doble Venturi (mezcla aire-agua).
- Efecto hidromasaje.

MODELO		COD.	COD. EAN	PRECIO UD. €
BOQUILLA JET-AIR DELUXE INSTA-	1	SP1430	0610377047890	26,65 €

JET AIR III



SP1434EURO



SP14311

- Se instala con bomba para agua y aspiración de aire del exterior.
- Se unen varias unidades por medio de tubería flexible.
- Sistema doble Venturi (mezcla aire-agua).
- Efecto hidromasaje.

OPCIÓN

MODELO		COD.	COD. EAN	PRECIO UD. €
CUERPO JET-AIR III 32 MM SF	1	SP1434EPAK	0610377048255	47,47 €
CUERPO JET-AIR III 50 MM SF	1	SP1434EURO	0610377485265	45,37 €
CUERPO JET-AIR III 1.5' SKT	1	SP1434PAKA	0610377048095	40,24 €
JET-AIR DELUXE (EN PISC.) TUBO	1	SP14311	0610377047968	41,90 €
Llave Jet-Air III	1	SP1434T	0610377048187	23,46 €

JET ORIENTABLE PAK B

- Cabezal mezclador que se rosca en el interior del Jet SP1434.
- Se puede orientar (SP1434PAKB).
- Dos salidas que se mezclan al girar (SP1436PAKB).
- Efecto hidromasaje.

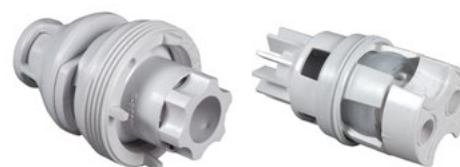

SP1434PAKB

SP1436PAKB

OPCIÓN	MODELO		COD.	COD. EAN	PRECIO UD. €
	JET-AIR III VARI-FLO NOZZLE	1	SP1434PAKB	0610377048118	18,66 €
	JET-AIR III PULSE FLO NOZZLE	1	SP1436PAKB	0610377048545	35,92 €
	Boquilla tobera flexible	1	SP1420	0610377047722	10,71 €

CONTRACORRIENTE CALIPSO

- Boquilla oscilante y ajustable 40 mm.
- Parte delantera del diseño atractivo con botón pulsador incorporado.
- Carcasa para preinstalación con válvula de retención y tubos de aire.
- Electrobomba HCP 1000 Serie, potencia según modelo.
- Panel electroneumático para el control y la protección de la bomba.



IE3 ✓

MODELO		COD.	COD. EAN	PRECIO UD. €
JC 40 CALIPSO HIDROJET 2,5	1	JC40	-	2.739,72 €
JC 45 CALIPSO HIDROJET 3 MONO	1	JC45	-	2.812,61 €
JC 46 CALIPSO HIDROJET 3 TRI	1	JC46	-	2.770,21 €
JC 70 CALIPSO HIDROJET 3,5 TRI	1	JC70	-	2.988,70 €
JC 78 CALIPSO HIDROJET 4,5 TRI	1	JC78	-	3.007,25 €
JC 88 CALIPSO HIDROJET 5,5 TRI	1	JC88	-	3.064,67 €

- *El vaso de la piscina es la estructura que contiene el agua y donde se instalan los diferentes accesorios necesarios para su correcto funcionamiento. En las piscinas de hormigón, los accesorios más comunes son: skimmers, sumideros, boquillas de impulsión y aspiración, y pasamuros.*
- *Los skimmers, ubicados en las paredes de la piscina, son esenciales para el mantenimiento del agua, ya que su función principal es capturar residuos flotantes antes de que se hundan al fondo.*





ILUMINACIÓN

158

Guía led
Iluminación led

164

Accesorios

07

www.productosqp.com



GRUPO QP **157**

GUÍA LED PARA PISCINA

MODELO	CÓDIGO	COLOR	TEMPERATURA	EFICIENCIA	QR	
PROYECTOR PLANO LED	500384F	BLANCO	6500 K			
	5003841F	BLANCO	100 K			
	500384FC	RGB	RGB	-		
	5003841FC	RGB	RGB	-		
LÁMPARAS PAR56	500386L	BLANCO	100 K			
	500388B	BLANCO	6500 K			
	500389B	BLANCO	100 K			
	500388L	RGB	RGB	-		
	500389C	RGB	RGB	-		
PROYECTOR PLANO LED SEAMAID	500396B	BLANCO	6500 K			
	500396C	RGB	RGB	-		
LÁMPARA PAR56 SEAMAID	500386B	BLANCO	6500 K			
	500386C	RGB	RGB	-		
LÁMPARA PAR56 ECOPROOF	502655	BLANCO	6500 K			
	502679	RGB	RGB	-		
LÁMPARA LED PAR56 HAYWARD	81481	BLANCO	6500 K			
	81480	RGB	RGB	-		
LÁMPARA LED PAR56 HAYWARD	81486	BLANCO	6500 K			
	81487	BLANCO	6500 K			
	81488	BLANCO	6500 K			
	81489	RGB	RGB	-		
	81490	RGB	RGB	-		
	81491	RGB	RGB	-		
FOCO EXTRAPLANO HAYWARD	3464PLDBL	BLANCO	6500 K	-		
	3464LDRGB	RGB	RGB	-		
PROYECTOR TUBULAR	502778	BLANCO	6500 K			
	502785	RGB	RGB	-		

PROYECTOR TUBULAR

- Ideal para iluminar playas sumergidas y huecos de escaleras.
- El proyector tubular LED está disponible en dos opciones de color: blanco frío y RGB.
- Se atornilla en una boquilla de pared con rosca de 1,5".
- Viene acompañado de un cable de 2 x 1,0 mm² de 2 metros.
- **Compatibilidad con piscinas enterradas y elevadas.**



ESPECIFICACIONES	502778	502785
Número leds	18	9
Color luz	Blanco	Color
Protección	IP68	IP68
Número lumens	630 lúmenes	320 lúmenes
Potencia	6W	8.2W
Fijación	Boquilla	Boquilla
Control remoto	No	Sí
Temperatura	6500 K	RGB
Etiqueta energética		-

RECAMBIOS

MODELO		COD.	COD. EAN	PRECIO UD. €
18 LED BLANCO	1	502778	3700450502778	145,17 €
9 LED COLOR	1	502785	370045050502785	199,87 €
Boquilla foco plano LED	1	11091346	8410189048090	17,30 €
Boquilla piscinas liner	1	500193	8410189004430	14,71 €

PROYECTOR PLANO LED

- **Proyectores planos LED con luz blanca o con luz de colores,** que permite ajustar la iluminación según sus preferencias o el ambiente que desee crear en su piscina.
- Las luces LED son conocidas por su eficiencia energética al consumir menos electricidad para proporcionar una iluminación similar o incluso superior a la de otras tecnologías de iluminación.
- Instalación y uso sencillos. Vienen con instrucciones claras que le guiarán en el proceso de instalación, y una vez instalados, suelen ser muy intuitivos.



ESPECIFICACIONES	500384F	5003841F	500384FC	5003841FC
Número leds	135	60	180	360
Color luz	Blanco	Blanco	Colores	Colores
Protección	IP68	IP68	IP68	IP68
Número lumens	900	2500	360	550
Potencia	10W	30W	14W	24W
Fijación	Cruceta	Cruceta	Cruceta	Cruceta
Control remoto	No	No	Sí	Sí
Alimentación (A.C)	12V	12V	12V	12V
Temperatura	6500 K	100 K	RGB	RGB
Etiqueta energética			-	-



Mando a distancia

MLED388L



MLED389C

MODELO		COD.	COD. EAN	PRECIO UD. €
135 LED BLANCO	1	500384F	8410189043125	122,05 €
60 LED BLANCO	1	5003841F	8410189047420	111,25 €
180 LED COLOR	1	500384FC	8410189043750	140,90 €
360 LED COLOR	1	5003841FC	8410189047437	149,22 €

PROYECTOR PLANO LED SEAMAID



- **Diseño estrecho y plano que se integra de manera discreta en la superficie de la piscina,** y ofrece ahorros significativos en el consumo de energía en comparación con las opciones de iluminación convencionales.
- Proyector con luz blanca o con luz de colores, para ajustar la iluminación según sus preferencias o el ambiente que desee crear en su piscina.
- Son resistentes al agua y están contruidos con materiales duraderos para garantizar un rendimiento confiable a lo largo del tiempo.
- Instalación y uso sencillos.

MODELO		COD.	COD. EAN	PRECIO UD. €	ESPECIFICACIONES	500396B	500396C
60 LED Blanco	1	500396B	3700450502860	177,08 €	Número leds	60	90
90 LED Color	1	500396C	3700450502877	273,26 €	Color luz	Blanco	Colores
Boquilla foco plano LED	1	11091346	8410189048090	17,31 €	Protección	IP68	IP68
Boquilla piscinas liner	1	500193	8410189004430	14,71	Número lumens	1650	510
					Potencia	13,5W	16W
					Fijación	Boquilla 1,5	Boquilla 1,5
					Control remoto	NO	SI
					Alimentación (A.C)	12V	12V
					Temperatura	6500 K	RGB

LÁMPARA PAR56 ECOPROOF



- **Opción recomendable y eficiente para reemplazar las lámparas incandescentes tradicionales de 300W.**
- Su diseño universal garantiza que se ajuste perfectamente en lugar de las lámparas incandescentes o LED de 300W.
- Equipada con una cámara de conexiones trasera que la hace completamente estanca.



Kit renovación

MODELO		COD.	COD. EAN	PRECIO UD. €	ESPECIFICACIONES	502655	502679
ECOPROOF LED BLANCO	1	502655	3700450502655	122,31 €	Número leds	60	90
ECOPROOF LED COLOR	1	502679	3700450502679	230,51 €	Color luz	Blanco	Color
KIT RENOVACIÓN ECOPROOF	1	502372	3566837203603	57,71 €	Protección	IP68	IP68
					Número lumens	1650	510
					Potencia	13,5W	16W
					Fijación	Nicho	Nicho
					Control remoto	No	Sí
					Alimentación (A.C)	12V	12V
					Temperatura	6500 K	RGB





LÁMPARA PAR56

- La lámpara PAR56 está diseñada para reemplazar la tradicional lámpara incandescente de 300W que se utiliza comúnmente en piscinas.
- Utiliza una fuente luminosa compuesta de LED (diodos emisores de luz), que permite ahorrar energía en comparación con las lámparas incandescentes.
- Su óptica ha sido desarrollada para lograr una distribución de luz óptima en la piscina, distribuyéndose de manera uniforme y sin deslumbrar.
- Fácil de instalar.
- Puede reemplazar la lámpara existente simplemente colocando la lámpara PAR56 en su lugar.



Embalaje correspondiente a los modelos 502433Q y 502594Q

MODELO		COD.	COD. EAN	PRECIO UD. €
NOVEDAD Lámpara Led Blanca 45 Led	1	502433Q	8410189067220	59,08 €
Lámpara Led Blanca 60 Led	1	500386L	8410189047413	75,71 €
Lámpara Led Blanca 135 Led	1	500388B	8410189043101	61,01 €
Lámpara Led Blanca 360 Led	1	500389B	8410189046270	82,05 €
Lámpara Led Color Con Mando 16 Colores 180 Led	1	500388L	8410189043118	82,05 €
Lámpara Led Color Con Mando 16 Colores 360 Led	1	500389C	8410189046287	115,72 €
NOVEDAD Lámpara Led Color Con Mando 16 Colores 81 Led	1	502594Q	8410189067237	99,49 €
Lámpara Seamaid Blanca 60 Led	1	500386B	3700450502815	85,91 €
Lámpara Seamaid Color 90 Led Con Mando	1	500386C	3700450502839	204,76 €
Mando A Distancia	1	MLED388L	—	15,31 €
Mando A Distancia	1	MLED389C	—	31,43 €

ESPECIFICACIONES	PAR56					PAR56 SEAMAID			
	502433Q (NOVEDAD)	500386L	500388B	500389B	502594Q (NOVEDAD)	500388L	500389C	500386B	500386C
Número Leds	45	60	135	360	81	180	360	60	90
Color Luz	BLANCA	BLANCO	BLANCO	BLANCO	COLOR	COLOR	COLOR	BLANCO	COLOR
Protección	IP68	IP68	IP68	IP68	IP68	IP68	IP68	IP68	IP68
Número lumens	1050	2500	900	2300	450	380	800	1650	510
Potencia	11W	30W	10W	24W	11W	14W	25W	13,5W	16W
Fijación	NICHO	NICHO	NICHO	NICHO	NICHO	NICHO	NICHO	NICHO	NICHO
Control remoto	NO	NO	NO	NO	SÍ	SÍ	SÍ	NO	SÍ
Temperatura	6500K	100K	6500K	100K	RGB	RGB	RGB	6500K	RGB
Etiqueta energética	---				---	---	---		---

PROYECTOR SIN LÁMPARA



- Versátiles y adecuados para una variedad de instalaciones de piscinas: empotrados en piscinas de hormigón, así como en piscinas revestidas con liner y poliéster.
- Aptos para una amplia gama de lámparas LED PAR56, incluyendo las lámparas PAR56 y PAR56 Ecoproof.
- De material resistente y protección UV, fabricados en plástico ABS blanco, son duraderos y capaces de soportar las condiciones ambientales en exteriores.
- Se fijan mediante un conjunto de tornillos y juntas garantizando que el proyector permanezca correctamente instalado.

La referencia 500392C incluye conjunto de juntas

MODELO		COD.	COD. EAN	PRECIO UD. €
Proyector	1	500390C	8410189047239	39,97 €
Proyector + juntas	1	500392C	8410189047246	72,01 €

* Lámpara no incluida. Se vende por separado.

GAMA DE MODELOS

MODELO		COD.	COD. EAN	PRECIO UD. €
PAR56 60 LED BLANCA	1	500386L	8410189047413	75,71 €
PAR56 135 LED BLANCA	1	500388B	8410189043101	61,01 €
PAR56 360 LED BLANCA	1	500389B	8410189046270	82,05 €
PAR56 180 LED COLOR	1	500388L	8410189043118	82,05 €
PAR56 360 LED COLOR	1	500389C	8410189046287	115,72 €
SEAMAID 60 LED BLANCA	1	500386B	3700450502815	85,91 €
SEAMAID 90 LED COLOR	1	500386C	3700450502839	204,76 €
ECOPROOF LED BLANCO	1	502655	3700450502655	122,31 €
ECOPROOF LED COLOR	1	502679	3700450502679	230,51 €

LÁMPARA LED PAR56



ESPECIFICACIONES	81480	81481
Consumo en W	18 W	
Núm. de LED	90	
Lúmenes	800	1600
Blanco / RGB	RGB	Blanco
Mando a distancia	No	
Temperatura	RGB	6500 K
Etiqueta energética	-	

MODELO	COD.	PRECIO UD. €
PAR56 BLANCA	81481	93,27
PAR56 COLOR	81480	108,14

LÁMPARAS POWERLINE

- Este tamaño compacto las hace ideales para su instalación en piscinas nuevas, ya que se pueden incorporar durante la construcción o instalación inicial de la piscina.
- Compatible con todo tipo de piscinas.
- Fácil instalación. Se fija a la pared de la piscina.
- Todas las piezas de montaje están incluidas en el embalaje.
- Grosor total de la bombilla: 42mm.



FIJACIONES



Hormigón Poliéster

Hormigón / Liner y poliéster

MODELO	COD.	COD. EAN	PRECIO UD. €
Blanco 18W	3464PLDBL	-	176,06
Color On/Off 18W	3464LDRGB	-	200,91 €

LÁMPARA LED PLANA

ESPECIFICACIONES	81486	81487	81488	81489	81490	81491
Consumo en W	18 W	25 W	32 W	18 W	25 W	32 W
Núm. de LED	252	351	441	252	351	441
Lúmenes	1600	2250	2850	800	1100	1400
Blanco / RGB	Blanco			RGB		
Mando a distancia	No					
Temperatura	6500 K	6500 K	6500 K	RGB	RGB	RGB
Etiqueta energética				-	-	-

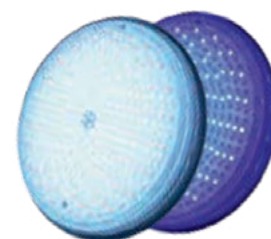

MODELO	COD.	COD. EAN	PRECIO UD. €
PLANA LED BLANCO 18W	81486	-	150,99 €
PLANA LED BLANCO 25W	81487	-	184,02 €
PLANA LED BLANCO 32W	81488	-	226,49 €
PLANA LED COLOR 18W	81489	-	160,73 €
PLANA LED COLOR 25W	81490	-	195,90 €
PLANA LED COLOR 32W	81491	-	241,10 €

Recomendamos las luces LED, porque ofrecen una iluminación uniforme y clara, son energéticamente eficientes (tienen una vida útil más larga aproximadamente de 30.000h), y además se pueden ajustar fácilmente para adaptarse a diferentes requisitos de brillo.

Se pueden encontrar gran variedad de modelos con funcionalidades de lo más diversas entre las que podemos encontrar luces LED para piscinas sin cables, con luz de colores RGB o luces para piscinas con control remoto para facilitar su encendido y apagado.

MODULADORES



Foco led 1 canal



Foco led 4 canales

- Los moduladores Seamaid permiten controlar y modular la intensidad y los efectos de iluminación en las luces de la piscina.
- Se puede ajustar el brillo, cambiar los colores, crear secuencias y efectos de iluminación personalizados, y programar horarios de encendido y apagado.

ESPECIFICACIONES	500387LM	500387LM4
Canales	1	4
Control	On/off + Radio control remoto 2 botones	On/off + Radio control remoto 4 botones
Amperaje entrada/salida	10A max.	10A max. / canal
Potencia	240W	480W
Protección	Fusible 20A	Fusible 20A
Consumo en modo parado	80 mA / canal	80 mA / canal
Temperatura de funcionamiento	-40°C / +70°C	-40°C / +70°C
Condiciones de humedad	10% a 90%	10% a 90%
Conexión	Cable 6 mm2	Cable 6 mm2

MODELO		COD.	COD. EAN	PRECIO UD. €
MOD. 1C	1	500387LM	8410189034444	123,23 €
MOD. 4C	1	500387LM4	8410189034451	190,04 €

Accesorios

ACCESORIOS



Pasamuros



Tubo pasacables flexible



Nicho para proyector













Caja de conexiones

ACCESORIOS		COD.	COD. EAN	UD. €	CAJA €
Pasamuros	6	500232	8410189004478	7,78 €	46,80 €
Tubo pasacables flexible	6	500388	8410189004539	13,10 €	78,60 €
Nicho para proyector	1	21002099	8410189004522	44,78 €	44,78 €
Caja de conexiones	6	500398	8410189004546	33,68 €	



GAMA COMPLETA DE PROYECTORES HORMIGÓN / POLIÉSTER

COLOR	Proyector Tubular		ELEVADAS
	Proyectores Planos		
	Par 56 Ecoproof		LINER
	Lámparas par 56		
	Par 56 Plana	 	
LUZ BLANCA	Par 56 Plana		LINER
	Lámparas Par 56		
	Par 56 Ecoproof		ELEVADAS
	Proyectores Planos		
	Proyector Tubular		



EQ. EXTERIOR

168

Escaleras

180

Duchas de Acero

174

Barandillas

182

Cascadas

175

Pasamanos

183

Cañones

176

Duchas Solares

ESTÁNDAR



- Escaleras tanto para piscina pública como privada.
- AISI-316L, acabado en pulido brillante y electropulido.
- Con anclajes y tapetas.
- Ancho escalera 500 mm.
- Toma de tierra.

INOX AISI 316
ANTIDESLIZANTE



		COD.	COD. EAN	PRECIO UD. €
2	1	500080FA	8410189030545	270,32 €
3	1	500082FA	8410189030552	313,67 €
4	1	500084FA	8410189030590	351,31 €
5	1	500086FA	8410189030576	376,71 €



RECAMBIOS

MIXTA



- Escaleras tanto para piscina pública como privada.
- AISI-316L, acabado en pulido brillante y electropulido.
- Con anclajes y tapetas.
- Ancho escalera 500 mm.

INOX AISI 316
ANTIDESLIZANTE



		COD.	COD. EAN	PRECIO UD. €
2	1	520122FA	8410189030620	270,32 €
3	1	520123FA	8410189030637	306,88 €
4	1	520124FA	8410189030644	351,31 €
5	1	520125FA	8410189030651	376,71 €



RECAMBIOS

ACCESORIOS



TACO
Para escalera con rótula.

Blanco

1

COD.

500098

COD. EAN

8410189004799

PRECIO UD. €

11,92 €



ANCLAJES DESMONTABLES
Fabricados en acero inox. Para atornillar
sobre obra sin empotrar.

Par

1

COD.

500099CF

COD. EAN

8410189031078

PRECIO UD. €

80,65 €



PELDAÑO
Fabricados en acero inox.
AISÍ 316 ANTIDESLIZANTE

1

COD.

10002031



COD. EAN

8410189057955

PRECIO UD. €

87,55 €

- Fabricada en acero inox.
- Incluye tornillos y juntas para fijación a pared.
- Peldaño antideslizante inox.

INOX AISI 316 ANTIDESLIZANTE			COD.	COD. EAN	PRECIO UD. €
	2	1	520222F	8410189030705	440,50 €
	3	1	520224F	8410189030712	459,48 €
	4	1	520226F	8410189030729	551,05 €
	5	1	520228F	8410189030736	574,08 €





RECAMBIOS



MURO ESTRECHO

- Escalera en acero inox. 316 de 43 x 1,2 mm.
- Con anclajes y tapetas.
- Toma de tierra.
- Ancho escalera 500 mm.



INOX AISI 316 ANTIDESLIZANTE			COD.	COD. EAN	PRECIO UD. €
	2	1	500090FA	8410189030781	273,71 €
	3	1	500092FA	8410189030798	313,67 €
	4	1	500094FA	8410189030804	351,31 €
	5	1	500096FA	8410189030811	375,80 €



RECAMBIOS



ACCESORIOS

			COD.	COD. EAN	PRECIO UD. €
	TACO Para escalera con rótula.	Blanco 1	500098	8410189004799	11,92 €
	ANCLAJES DESMONTABLES Fabricados en acero inox. Para atornillar sobre obra sin empotrar.	Par 1	500099CF	8410189031078	80,65 €
	PELDAÑO Fabricados en acero inox. AISI 316 ANTIDESLIZANTE	1	10002031	8410189057955	87,55 €

PISCINA ELEVADA



- Fabricada en acero inox. 316
- Fijación tornillos.
- Peldaño antideslizante, incluye tapetas, anclajes y toma tierra.

INOX AISI 316
ANTIDESLIZANTE



		COD.	COD. EAN	PRECIO UD. €
2	1	500090EF	8410189030866	293,35 €
3	1	500092EF	8410189030873	331,55 €
4	1	500094EF	8410189030880	371,49 €
5	1	500096EF	8410189030897	423,73 €



RECAMBIOS

ASIMÉTRICA



- Escalera en acero inox. 316 de 43 x 1,2 mm. con anclajes y tapetas.
- Toma de tierra.
- Ancho escalera 500 mm.

INOX AISI 316
ANTIDESLIZANTE



		COD.	COD. EAN	PRECIO UD. €
2	1	520112F	8410189030903	313,00 €
3	1	520113F	8410189030910	363,03 €
4	1	520114F	8410189030927	406,76 €
5	1	520115F	8410189030934	438,45 €



RECAMBIOS

ACCESORIOS



TACO
Para escalera con rótula.

Blanco



COD.	COD. EAN	PRECIO UD. €
1	500098	8410189004799

PRECIO UD. €



ANCLAJES DESMONTABLES
Fabricados en acero inox. Para atornillar sobre obra sin empotrar.

Par

1 500099CF 8410189031078 80,65 €



PELDAÑO
Fabricados en acero inox. AISI 316 ANTIDESLIZANTE

1 10002031 8410189057955 87,55 €

MURO ANCHO

- Escalera en acero inox. 316 de 43 x 1,2 mm.
- Con anclajes y tapetas.
- Toma de tierra.
- Ancho escalera 500 mm.



INOX AISI 316 ANTIDESLIZANTE			COD.	COD. EAN	PRECIO UD. €
	2	1	520096FA	8410189030941	359,15 €
	3	1	520097FA	8410189030958	380,64 €
	4	1	520098FA	8410189030965	443,32 €
	5	1	520099FA	8410189030972	486,94 €



RECAMBIOS

2 COMPONENTES

- Escalera en acero inox.316 de 43 x 1,2 mm.
- Con anclajes y tapetas.
- Peldaño antideslizante.
- Toma de tierra.
- Ancho escalera 500 mm.



INOX AISI 316 ANTIDESLIZANTE			COD.	COD. EAN	PRECIO UD. €
	2	1	520144CF	8410189031023	611,72 €
	3	1	520145CF	8410189031030	650,23 €
	4	1	520146CF	8410189031047	688,57 €
	5	1	520147CF	8410189031054	727,08 €



RECAMBIOS

ACCESORIOS

				COD.	COD. EAN	PRECIO UD. €
	TACO Para escalera con rótula.	Blanco	1	500098	8410189004799	11,92 €
	ANCLAJES DESMONTABLES Fabricados en acero inox. Para atornillar sobre obra sin empotrar.	Par	1	500099CF	8410189031078	80,65 €
	PELDAÑO Fabricados en acero inox. AISI 316 ANTIDESLIZANTE		1	10002031	8410189057955	87,55 €

ESTÁNDAR

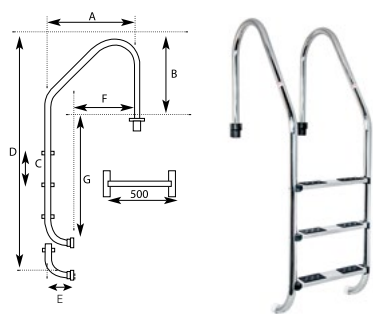

	A	B	C	D	E	F	G
2	650	600	250	1340	200	470	710
3	650	600	250	1590	200	470	960
4	650	600	250	1840	200	470	1210
5	650	600	250	2090	200	470	1460

MIXTA

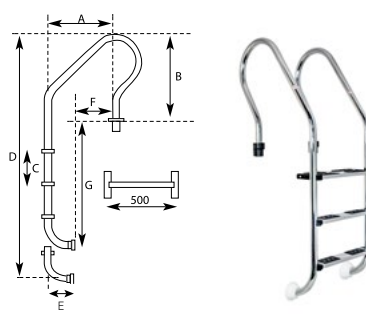

	A	B	C	D	E	F	G
2	500	600	250	1300	200	320	670
3	500	600	250	1550	200	320	920
4	500	600	250	1800	200	320	1170
5	500	600	250	2050	200	320	1420

SKY

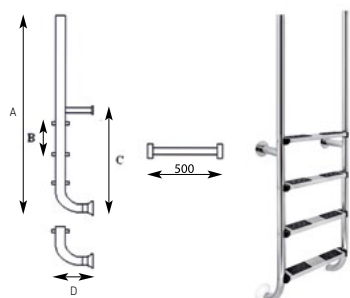

	A	B	C	D
2	1900	250	510	180
3	2150	250	760	180
4	2400	250	1010	180
5	2650	250	1260	180

MURO ESTRECHO

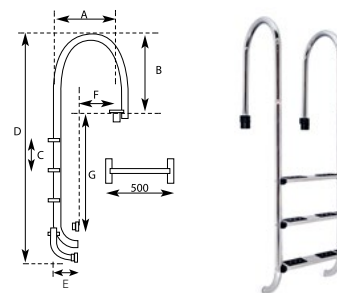

	A	B	C	D	E	F	G
2	410	600	250	1420	180	230	810
3	410	600	250	1670	180	230	1060
4	410	600	250	1920	180	230	1310
5	410	600	250	2170	180	230	1560

PISCINA ELEVADA

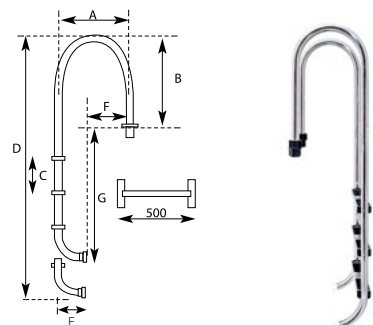

	A	B	C	D	E	F	G
2	410	600	250	1420	180	230	730
3	410	600	250	1670	180	230	980
4	410	600	250	1920	180	230	1230
5	410	600	250	2170	180	230	1480

ASIMÉTRICA

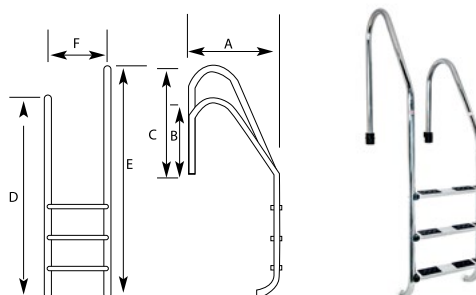

	A	B	C	D	E	F
2	410	600	900	1340	1640	500
3	410	600	900	1590	1890	500
4	410	600	900	1840	2140	500
5	410	600	900	2090	2390	500

MURO ANCHO

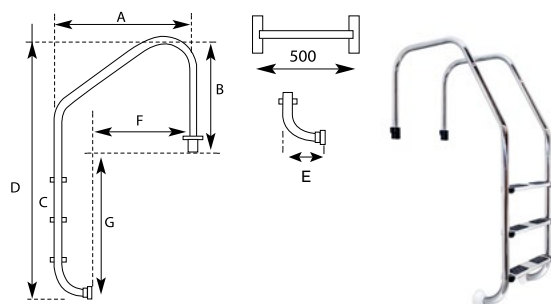

	A	B	C	D	E	F	G
2	1000	600	250	1260	205	855	675
3	1000	600	250	1510	205	855	925
4	1000	600	250	1760	205	855	1175
5	1000	600	250	2010	205	855	1425

2 COMPONENTES

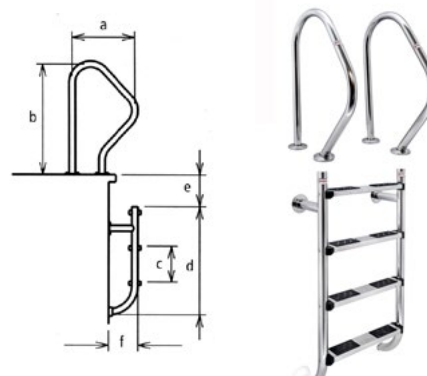

	A	B	C	D	E	F	G
2	540	780	250	535	200	205	675
3	540	780	250	785	200	205	925
4	540	780	250	1035	200	205	1175
5	540	780	250	1285	200	205	1425

El elemento imprescindible para un acceso fácil y seguro

Mejora la Seguridad:

Reduce el riesgo de resbalones y caídas, ofreciendo un apoyo seguro.

Accesibilidad:

Facilita el acceso para personas de todas las edades y habilidades físicas.

Comodidad:

Proporciona un punto de entrada y salida cómodo.

Estética:

Añade un toque de elegancia, complementando el diseño de la piscina



2 CURVAS

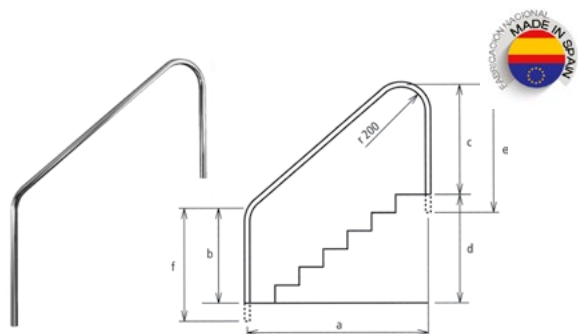

		COD.	COD. EAN	PRECIO UD. €	
INOX AISI 316	PARA EMPOTRAR	1	520175	8410189018505	200,76 €
		1	520176	8410189018512	215,67 €
		1	520177	8410189018529	236,14 €
	PLETINA SOLDADA	1	520180	8410189018536	241,70 €
		1	520181	8410189018543	262,41 €
		1	520182	8410189018550	251,12 €

	A	B	C	D	E	F
PARA EMPOTRAR	1219	752	817	660	885	820
	1524	752	817	915	885	820
	1829	752	817	1169	885	820
PLETINA SOLDADA	1219	752	817	660	-	-
	1524	752	817	915	-	-
	1829	752	817	1169	-	-

3 CURVAS

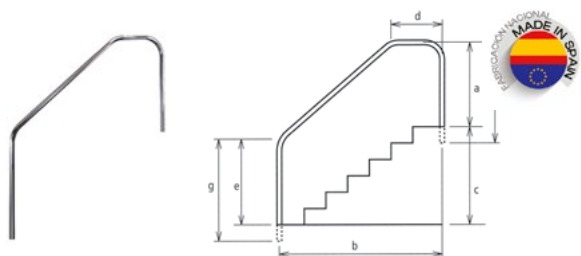

		COD.	COD. EAN	PRECIO UD. €	
INOX AISI 316	PLETINA SOLDADA	1	520192	8410189018611	267,87 €

	A	B	C	D	E	F	G
PLETINA SOLDADA	817	1829	1169	458	742	-	-

4 CURVAS

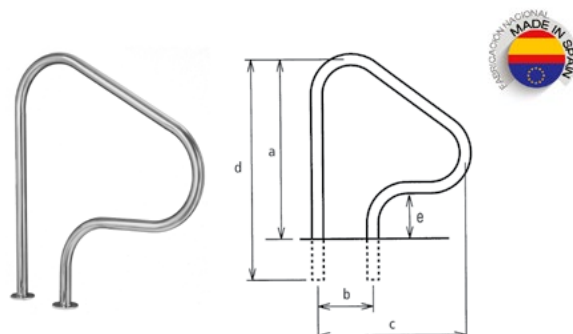

		COD.	COD. EAN	PRECIO UD. €	
INOX AISI 316	PARA EMPOTRAR	1	520195	8410189018628	198,19 €
	PLETINA SOLDADA	1	520196	8410189018635	237,76 €

	A	B	C	D	E
PARA EMPOTRAR	817	203	762	885	185

PLETINA SOLDADA	817	203	762	185
-----------------	-----	-----	-----	-----

SALIDA A

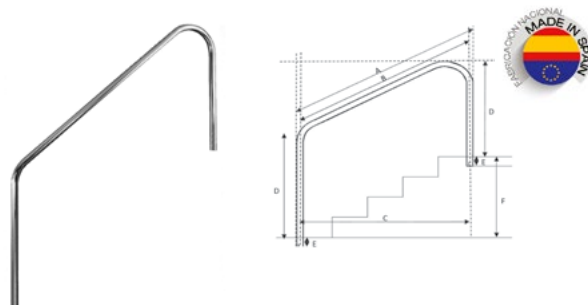

		COD.	COD. EAN	PRECIO UD. €	
INOX AISI 316	PARA EMPOTRAR	1	520175CF	8410189031436	305,76 €
		1	520176CF	8410189031443	204,15 €
	PARA ATORNILLAR	1	520180CF	8410189031474	226,83 €
		1	520181CF	8410189031481	244,83 €

	A	B	C	D	E	F
PARA EMPOTRAR	1370	1330	1160	800	80	510
	1560	1520*	1350*	800	80	640
PARA ATORNILLAR	1560	1520*	1350*	800		640
	1370	1330*	1160*	800		510

*Medidas de centro a centro

BARANDILLA

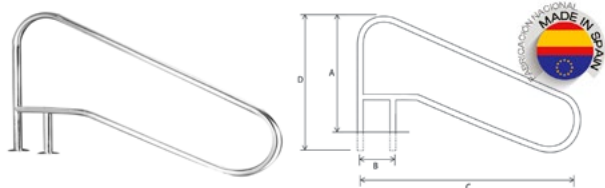

		COD.	COD. EAN	PRECIO UD. €	
INDX AISI 316	PARA EMPOTRAR	1	520197	8410189018642	340,06
	PLETINA SOLDADA	1	520198	8410189018659	388,28
		A	B	C	D
	PARA EMPOTRAR	817	203	1362	885
	PLETINA SOLDADA	817	203	1362	-

SALIDA B

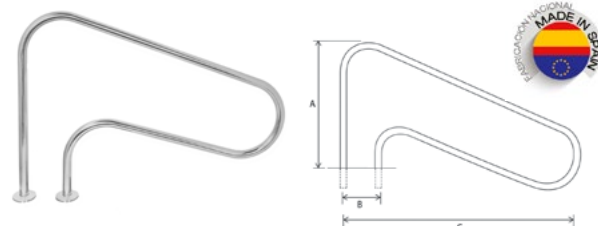

		COD.	COD. EAN	PRECIO UD. €	
INDX AISI 316	PARA ATORNILLAR	1	520198CF	8410189031504	297,04 €
		A	B	C	
	ATORNILLAR	900	200	1300	

Pasamanos

	LARGO		COD.	COD. EAN	PRECIO UD. €
PASAMANOS F	0,5 m.	1	520170	8410189011025	170,28 €
	1 m.	1	520171	8410189011018	208,82 €
	1,5 m.	1	520172	8410189011001	217,31 €
	2 m.	1	520173	8410189010998	326,46 €
	3 m.	1	520174	8410189010981	390,72 €

	LARGO		COD.	COD. EAN	PRECIO UD. €
PASAMANOS F	0,6 m.	1	520150F	8410189031511	62,44 €
	1 m.	1	520151F	8410189031528	99,61 €
	1,5 m.	1	520152F	8410189031535	110,90 €
	2 m.	1	520153F	8410189031542	132,09 €
	2,5 m.	1	520154F	8410189031559	152,07 €

	LARGO		COD.	COD. EAN	PRECIO UD. €
PASAMANOS F	0,6 m.	1	520160F	8410189031566	138,18 €
	1 m.	1	520161F	8410189031573	162,15 €
	1,5 m.	1	520162F	8410189031580	210,70 €
	2 m.	1	520163F	8410189031597	172,91 €
	2,5 m.	1	520164F	8410189031603	411,43 €

411,43 €

Entrega sobre pedido

- Agarradera lateral.
- Acero Inoxidable. de 43 mm.
- Para fijar con tornillos.



- Agarradera lateral.
- Acero Inoxidable AISI 316 Ø 43 mm.
- Fijación con tornillos.



- Agarradera lateral.
- Acero Inoxidable. de 43 mm.
- Para fijar en obra.





01

AGUA CALIENTE

Gracias a la radiación solar

02

ECOLOGÍA

Agua caliente sin consumo eléctrico

03

DISEÑO

Diseños distintos y elegantes

Duchas Solares

Agua caliente sin consumo eléctrico.

La ducha solar, le permitirá disponer de gran cantidad de agua caliente durante todo el día sin ningún coste eléctrico.

El agua se va acumulando en el cuerpo de la instalación a través de un colector y ésta se calienta gracias a la radiación del sol.

No necesitará entrar en el interior de la vivienda a darse una ducha después del baño en su piscina, porque nuestras duchas solares le proporcionarán agua caliente 100% ecológica.

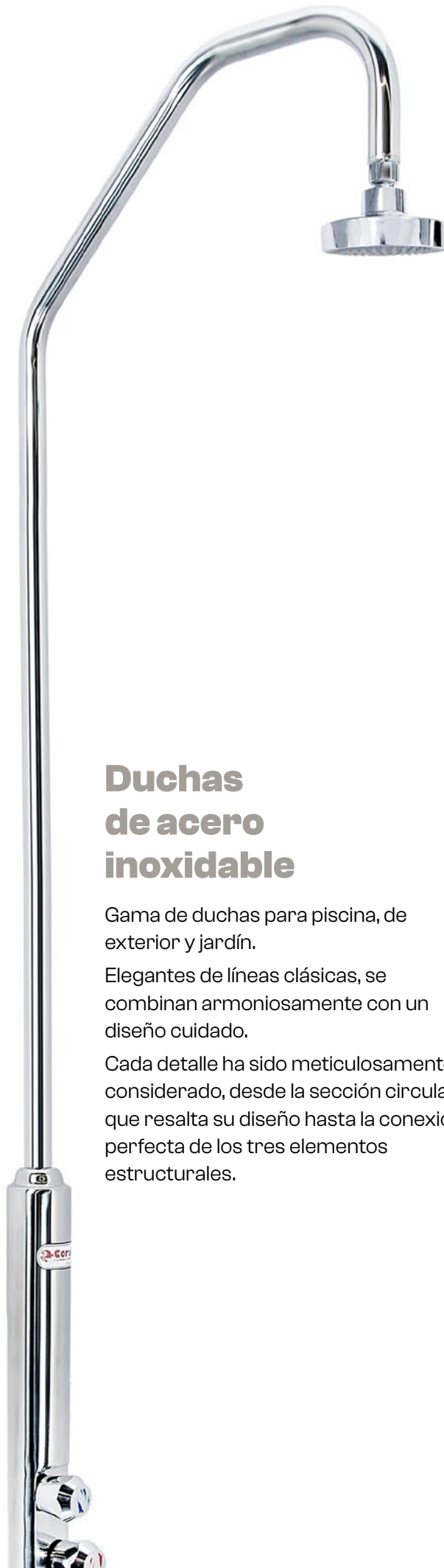

01

DURABILIDAD

Fabricadas en
acero inoxidable

02

RESISTENCIA

Alta resistencia a
la corrosión

03

DISEÑO

Diseños que
hacen las piscinas
accesibles

Duchas de acero inoxidable

Gama de duchas para piscina, de
exterior y jardín.

Elegantes de líneas clásicas, se
combinan armoniosamente con un
diseño cuidado.

Cada detalle ha sido meticulosamente
considerado, desde la sección circular
que resalta su diseño hasta la conexión
perfecta de los tres elementos
estructurales.

SOLAR R23L

217 cm.

- Cuerpo de ducha en poli-propileno de alta densidad.
- Grifos de agua caliente y fría.
- Tapón de vaciado.
- Presión máxima de entrada 2,5 bares.

Peso: 10 Kg
Capacidad: 23 L.

Rociador ajustable Monomando

MODELO	COLOR		COD.	COD. EAN	P. UD. €
SOLAR R23L	NEGRO	1	500071R	8410189015931	130,86 €

SOLAR RP23L

217 cm.

- Cuerpo de ducha en poli-propileno de alta densidad.
- Grifos de agua caliente y fría.
- Presión máxima de entrada 2,5 bares.

Peso: 10 Kg
Capacidad: 23 L.

Rociador ajustable Monomando

MODELO	COLOR		COD.	COD. EAN	P. UD. €
SOLAR RP23L	NEGRO	1	500071RP	8410189019106	165,20 €

GRACE 25L

220 cm.

- Ducha solar para piscina con cuerpo de PVC en color negro y forma curva.
- Monomando selecto y rociador ajustable.
- Lavapiés incluido.
- Presión máxima de entrada 2,5 bares.

Díámetro: 20x20 cm.
Peso: 5,5 Kg
Capacidad: 25 L.

Rociador ajustable Monomando

Grifo lavapiés Toma drenaje de 18 mm

MODELO	COLOR		COD.	COD. EAN	P. UD. €
GRACE 25L	NEGRO	1	530070N	8410189053957	248,98 €

SOLAR G 25L

220 cm.

- Ducha solar para piscina con cuerpo de PVC en color negro y forma recta.
- Agua caliente 100% ecológica.
- Fácil instalación y montaje.
- Monomando selector y rociador ajustable.
- Presión máxima de entrada 2,5 bares.

Peso: 5,5 Kg
Capacidad: 25 L.

Rociador ajustable Monomando

MODELO	COLOR		COD.	COD. EAN	P. UD. €
SOLAR G 25L	NEGRO	1	500071G	8410189053179	185,35 €

SOLAR 28L

SOLAR 32L



Peso: 12,5 Kg
Capacidad: 28 L.
220 cm.

- Ducha solar para piscina fabricada en aluminio resistente de color negro y forma recta.
- Agua caliente 100% ecológica.
- Monomando selector y rociador ajustable.
- Lavapiés incluido
- Presión máxima de entrada 2,5 bares.

Rociador ajustable

Monomando

Grifo lavapiés

Toma drenaje de 18 mm



Peso: 12,7 Kg
Capacidad: 32 L.
215 cm.

- Ducha solar para piscina fabricada en aluminio resistente de color negro y forma recta.
- Agua caliente 100% ecológica.
- Monomando selector y rociador ajustable.
- Presión máxima de entrada 2,5 bares.



Rociador ajustable

Monomando

Grifo lavapiés

Toma drenaje de 18 mm

MODELO	COLOR		COD.	COD. EAN	P. UD. €
SOLAR 28L	NEGRO	1	530076	8410189053698	488,12 €

MODELO	COLOR		COD.	COD. EAN	P. UD. €
SOLAR 32L	NEGRO	1	530078	8410189053728	410,20 €

SOLAR 35L

SOLAR 40L



Peso: 15 Kg
Capacidad: 35 L.
215 cm.

- Ducha solar para piscina con cuerpo de PVC en color negro y forma recta.
- Grifos de agua caliente y fría.
- Tapón de vaciado.
- Lavapiés incluido.

Rociador ajustable

Monomando

Grifo lavapiés



Peso: 12,7 Kg
Capacidad: 32 L.
215 cm.

- Ducha solar fabricada en aluminio resistente de color negro y forma recta.
- Agua caliente 100% ecológica.
- Monomando selector y rociador ajustable.
- Presión máxima de entrada 2,5 bares.



Rociador ajustable

Monomando

Grifo lavapiés

Toma drenaje de 18 mm

MODELO	COLOR		COD.	COD. EAN	P. UD. €
SOLAR 35L	NEGRO	1	500071CG	8410189028115	202,04 €

MODELO	COLOR		COD.	COD. EAN	P. UD. €
SOLAR 40L	NEGRO	1	530080	8410189053742	459,18 €

1 BRAZO C/63



- Acero inoxidable.
- Tubo de 63 mm.
- Anclaje incluido

1 BRAZO C/43



- Acero inoxidable pulido.
- Tubo de 43 mm.
- Anclaje incluido.

1 BRAZO C/43 BASTÓN



- Acero inoxidable.
- Tubo de 43 mm.
- Anclaje incluido.



Plato ducha

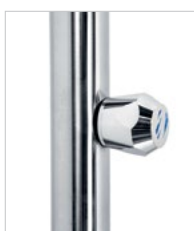

Monomando



Anclaje

	MODELO	COLOR		COD.	COD. EAN	PRECIO UD. €
	1 BRAZO + PULSADOR AUT.		1	500079PA	8410189010080	411,66 €
INOX AISI 304	1 BRAZO C/63	1 BRAZO + LAVAP. + PULS. AUT.	1	500079PAL	8410189013296	570,13 €
		ANCLAJE PARA TUBO 63 MM.	1	500074A	8410189031658	40,96 €
		1 BRAZO C/43	1 BRAZO C/43 CON ANCLAJE	1	500070	8410189004805
	1 BRAZO C/43 LAVAPIÉS		1	500072	8410189004812	259,47 €
INOX AISI 316	1 BRAZO C/43 BASTÓN	1 BRAZO C/43 BASTÓN	1	500067BF	8410189031634	238,78 €
		1 C/43 BASTÓN CON LAVAPIÉS	1	500067BFA	8410189031641	284,03 €
Acc.	PLATOS DUCHA 43	Beige. Ducha tubo 43 Ø	1	500068	8410189010134	247,70 €



RECAMBIOS



BALI



- Cascada acabado brillo o mate para piscina y spa.
- Fabricada en acero inoxidable AISI-316L.
- Se requiere anclaje para instalación (no incluido).
- Rosca hembra: 1 1/2".
- Caudal: 30 m³/h.
- Bomba recomendada: 1,5 HP.

	MODELO		COD.	COD. EAN	PRECIO UD. €
CASCADA GRANDE	BRILLO	1	522205	8410189018666	1.727,99 €
	MATE	1	522206	8410189018673	1.983,90 €
	ANCLAJE	1	522207	8410189025992	291,44 €
CASCADA PEQUEÑA	BRILLO	1	522208	8410189036394	1.190,90 €
	Anclaje (op-	1	522209	8410189036400	284,90 €

	A	B	C	D	E	F	Kg	m³/h
Grande	673	688	567	500	300	200	25	30
Pequeña	467	480	395	350	204	-	14	20

MAUI



- Cascada decorativa con acabado brillo para piscina y wellness.
- Fabricada en acero inoxidable AISI-316L.

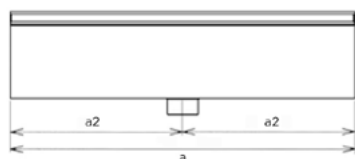
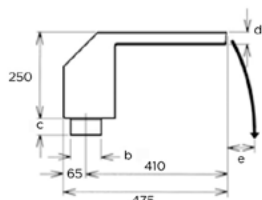

MODELO	BOMBA RECOMENDADA	CAUDAL
MAUI 300	0,33 KW	10 m³/h
MAUI 500	0,55 KW	20 m³/h
MAUI 1000	2,2 KW Optima - Winner 50/75	40 m³/h

MODELO		COD.	COD. EAN	PRECIO UD. €
MAUI 300 A-316	1	522203A	8435177205996	501,28 €
MAUI 500 A-316	1	522203B	8435177205989	1.215,23 €
MAUI 1000 A-316	1	522203C	8435177231575	1.945,45 €

CAÑONES FIDJI

- Caudal 8 m³/h. Diámetro 63 mm.
- Acero inox. AISI 316.
- Bomba recomendada: 0,55 HP.
- Precisa anclaje.
- Conexión 2".
- No incluyen las boquillas.



BOQUILLA PLANA
BOQUILLA CIRCULAR

MODELO		COD.	COD. EAN	PRECIO UD. €
MATE	1	522215M	8410189018697	1.141,56 €
ANCLAJE	1	522212	8410189018710	502,86 €
MATE	1	522220M	8410189018734	914,29 €
ANCLAJE	1	522212	8410189018710	502,86 €

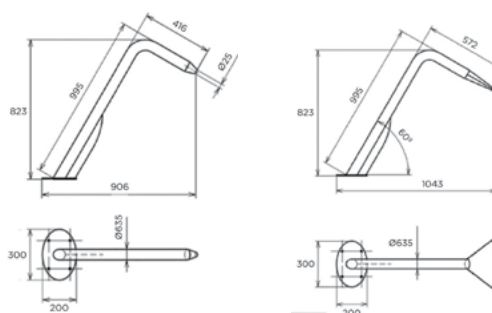

Convierta su piscina en un espacio wellness, incorporando nuestros cañones o cascadas que además de añadir un atractivo a su piscina le proporcionarán agradables momentos de relax.



LIMPIEZA

186

Recogehojas

193

Pértigas

188

Cepillos

194

Mangueras

190

Limpiafondos

196

Gama Élite

192

Termómetros

RECOGEHOJAS CON BOLSA



- Soporte en polipropileno blanco.
- Malla tejida en poliéster blanco.

MODELO		COD.	COD. EAN	UD. €	CAJA €
FIJACIÓN PALOMILLA	6	500283	8410189004850	14,27 €	85,64 €
FIJACIÓN CLIP	6	500287	8410189004867	14,52 €	87,13 €

RECOGEHOJAS BOLSA



- Con estructura robusta de polímero y malla duradera.
- Malla tejida en poliéster blanco.

MODELO		COD.	COD. EAN	UD. €	CAJA €
FIJACIÓN PALOMILLA	6	500283CP	8410189021703	5,53 €	33,17 €
FIJACIÓN CLIP	6	500283C	8410189041596	5,20 €	31,22 €

RECOGEHOJAS PLANO C



- Soporte en polipropileno blanco.
- Malla tejida en poliéster blanco.

MODELO		COD.	COD. EAN	UD. €	CAJA €
FIJACIÓN PALOMILLA	6	500304	8410189004874	11,49 €	68,95 €
FIJACIÓN CLIP	6	500305	8410189004881	11,60 €	69,60 €

RECOGEHOJAS PLANO DE POLIÉSTER



- Fabricado en polímero de gran resistencia.
- Malla de poliéster.

MODELO		COD.	COD. EAN	UD. €	CAJA €
FIJACIÓN CLIP	6	500305L	8410189009480	4,04 €	24,24 €

RECOGEHOJAS PLANO DE POLIÉSTER

- Fabricado en polímero de gran resistencia.
- Malla de poliéster.

MODELO		COD.	COD. EAN	UD. €	CAJA €
FIJACIÓN PALOMILLA	6	500304CP	8410189021680	5,58 €	33,45 €
FIJACIÓN CLIP	6	500304C	-	4,54 €	27,27 €



RECOGEHOJAS BOLSA

- Con estructura robusta de polímero y malla duradera.
- Malla tejida.

MODELO		COD.	COD. EAN	UD. €	CAJA €
FIJACIÓN CLIP	6	500289C	8410189009466	5,79 €	34,71 €



RECOGEHOJAS CON PÉRTIGA

- Con estructura de polímero.
- Malla de poliéster.
- Pértiga de aluminio 1,22 m.

MODELO		COD.	COD. EAN	UD. €	CAJA €
PÉRTIGA 1,22 M.	6	500287C	8410189009442	7,79 €	46,77 €

RECOGEHOJAS CON PÉRTIGA DESMONTABLE

- Con estructura de polímero.
- Malla de poliéster.
- Pértiga de aluminio.

MODELO		COD.	COD. EAN	UD. €	CAJA €
DESMONTABLE	6	500285	8410189036608	8,65 €	51,88 €



CEPILLO CURVO



- En polímero reforzado.
- Con 5 hileras de cerdas de nylon.
- Anchura de 45,72 cm.

MODELO		COD.	COD. EAN	UD. €	CAJA €
FIJACIÓN PALOMILLA	6	500308CP	8410189021697	6,52 €	39,13 €
FIJACIÓN CLIP	6	500308C	8410189009589	6,56 €	39,39 €

CEPILLO CURVO CON REFUERZO DE ALUMINIO



- Parte superior de aluminio reforzado y polímero.
- Con 5 hileras de cerdas de nylon.
- Anchura de 45,72 cm.

MODELO		COD.	COD. EAN	UD. €	CAJA €
FIJACIÓN CLIP	6	500319CL	8410189009572	9,70 €	58,19 €

CEPILLO RECTO



- En polímero reforzado.
- Con 5 hileras de cerdas de nylon.
- Anchura de 254 mm.

MODELO		COD.	COD. EAN	UD. €	CAJA €
FIJACIÓN PALOMILLA	6	500309CP	8410189021727	4,40 €	26,38 €
FIJACIÓN CLIP	6	500319C	8410189009565	3,91 €	23,48 €

CEPILLO RECTO



- En polímero reforzado.
- Con 5 hileras de cerdas de acero inoxidable.
- Anchura de 127 mm.

MODELO		COD.	COD. EAN	UD. €	CAJA €
FIJACIÓN CLIP	6	500317A	8410189009596	6,96 €	41,78 €

CEPILLO DE MANO

- Especial línea de flotación
- Fabricado en ABS.

MODELO		COD.	COD. EAN	UD. €	CAJA €
CEPILLO DE MANO	6	500315	8410189016891	1,87 €	11,24 €



ESPONJA DE MANO

- Especial línea flotación
- Fabricado en ABS.

MODELO		COD.	COD. EAN	UD. €	CAJA €
ESPONJA DE MANO	6	500315E	8410189016907	2,65 €	15,91 €



CEPILLO RECTO CON PÉRTIGA POR TRAMOS

- Medida 1,22 m.
- Fabricado en ABS.

MODELO		COD.	COD. EAN	UD. €	CAJA €
CEPILLO	12	500310	8410189031160	6,53 €	78,37 €

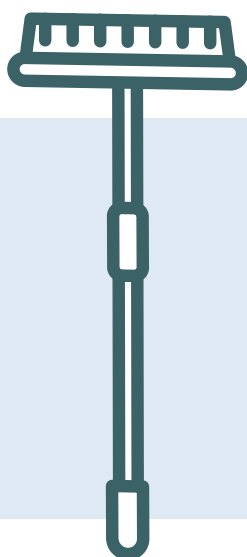

- **Pértigas telescópicas:**

Ajustables para alcanzar cualquier rincón de la piscina, diseñadas con materiales resistentes para mayor durabilidad.

- **Cepillos y aspiradores:**

Para mantener las paredes y el fondo de la piscina impecables, sin esfuerzo.

LIMPIAFONDOS FLEXIBLE



- Fabricado en ABS.
- Adaptador para mangueras de 1/2" y 1/4".

MODELO		COD.	COD. EAN	UD. €	CAJA €
FIJACIÓN PALOMILLA	4	500330CP	8410189023424	19,88 €	79,53 €
FIJACIÓN CLIP	4	500330C	8410189023417	26,93 €	107,72 €

LIMPIAFONDOS FLEXIBLE CEPILLOS LATERALES



- Fabricado en ABS.
- Adaptador para mangueras de 1/2" y 1/4".
- Cepillos de nylon rígidos y duraderos.

MODELO		COD.	COD. EAN	UD. €	CAJA €
FIJACIÓN PALOMILLA	4	500332CP	8410189023448	21,67 €	86,68 €
FIJACIÓN CLIP	4	500332C	8410189023431	22,30 €	89,21 €

LIMPIAFONDOS MEDIA LUNA



- Fabricado en ABS.
- Adaptador para mangueras de 1/2" y 1/4".
- Cepillos de nylon rígidos y duraderos.

MODELO		COD.	COD. EAN	UD. €	CAJA €
FIJACIÓN CLIP	4	500335P	8410189016921	12,62 €	50,49 €

LIMPIAFONDOS MARIPOSA CEPILLOS LATERALES



- Fabricado en ABS.
- Adaptador para mangueras de 1/2" y 1/4".
- Cepillos de nylon rígidos y resistentes.

MODELO		COD.	COD. EAN	UD. €	CAJA €
FIJACIÓN CLIP	4	500335C	8410189016914	15,67 €	62,70 €

LIMPIAFONDOS TRIANGULAR AZUL



- Fabricado en ABS.
- Adaptador para mangueras de 1/2" y 1/4".
- Cepillos de nylon rígidos y resistentes.

MODELO		COD.	COD. EAN	UD. €	CAJA €
FIJACIÓN PALOMILLA	4	500335CP	8410189021710	16,52 €	66,06 €
FIJACIÓN CLIP	4	500335A	8410189009527	14,50 €	57,98 €

LIMPIAFONDOS METÁLICO 335 MM



- Extrusionado en aluminio anodizado.
- De 1½" con horquilla en nylon.
- Anchura 335 mm.

MODELO		COD.	COD. EAN	UD. €	CAJA €
FIJACIÓN PALOMILLA	4	500340	8410189004973	52,09 €	208,35 €
FIJACIÓN CLIP	4	500342	8410189004980	53,56 €	214,23 €



LIMPIAFONDOS METÁLICO 335 MM

- Cepillo de nylon rígido.
- Salida 1½" palomilla.
- Anchura 335 mm.

MODELO		COD.	COD. EAN	UD. €	CAJA €
FIJACIÓN PALOMILLA	6	500340CP	8410189024544	31,14 €	186,84 €
FIJACIÓN CLIP	6	500340C	8410189024537	31,03 €	186,16 €

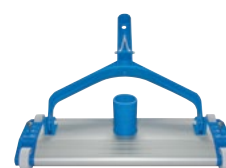

LIMPIAFONDOS METÁLICO 450 MM

- Cepillo de nylon rígido.
- Alto rendimiento de succión.
- Anchura 450 mm.

MODELO		COD.	COD. EAN	UD. €	CAJA €
FIJACIÓN PALOMILLA	1	500352C	8410189028955	35,04 €	35,04 €



LIMPIAFONDOS BLACK MAGIC

- Limpiafondos manual diseñado para trabajar con la manguera de jardín. Especial para limpiar spas, piscinas pequeñas, portátiles, estanques de jardín, fuentes, etc.
- La suciedad se deposita directamente en la bolsa del limpiafondo sin afectar al skimmer o al filtro.
- Incluye: ruedas y bolsa recogedora.

MODELO		COD.	COD. EAN	UD. €	CAJA €
SIN PÉRTIGA	1	500337	8410189011711	13,34 €	13,34 €
CON PÉRTIGA TRAMOS	6	500334	8410189027552	17,65 €	105,91 €



TERMÓMETRO DIGITAL



- Funciona con energía solar.
- Para el control de la temperatura del agua.

MODELO		COD.	COD. EAN	UD. €	CAJA €
TERMÓMETRO	6	500640D	8410189029853	17,44 €	104,65 €

TERMÓMETRO FLOTANTE



- Para el control de la temperatura del agua.
- Escalas Celsius y Fahrenheit.

MODELO		COD.	COD. EAN	UD. €	CAJA €
TERMÓMETRO	6	500640	8410189005208	2,35 €	14,08 €

TERMÓMETRO



BLÍSTER

ECONÓMICO

- Fabricado en ABS.
- Cordón de nylon.
- Termómetro económico, 15,34 cm.

MODELO		COD.	COD. EAN	UD. €	CAJA €
ECONÓMICO 15,34 CM	12	500640E	8410189016938	1,94 €	23,27 €

TERMÓMETRO FLOTANTE CON FIGURAS



- Flotador de gran tamaño polímero flexible, cordón de nylon.
- 4 figuras surtidas coloreadas (oso, tortugas, pato y barco).

MODELO		COD.	COD. EAN	UD. €	CAJA €
TERMÓMETRO	12	500640F	8410189009626	3,47 €	41,63 €

TERMÓMETRO FLOTADOR



- Para el control de la temperatura del agua.

MODELO		COD.	COD. EAN	UD. €	CAJA €
TERMÓMETRO	6	500641	8410189028924	14,29 €	85,71 €

PÉRTIGAS TELESCÓPICAS

- En aluminio reforzado con pintura electrostática endurecida.
- Cierre de fijación exterior de alta calidad, antideslizante.

MOD. FIJACIÓN PALOMILLAS		COD.	COD. EAN	UD. €	CAJA €
1,22 - 2,44 M	5	500360CP	8410189021758	14,96 €	74,79 €
1,80 - 3,60 M	5	500362CP	8410189021741	21,35 €	106,77 €
2,50 - 5 M	5	500364CP	8410189021734	25,98 €	129,92 €
MOD FIJACIÓN CLIP					
1,22 - 2,44 M	5	500378C	8410189016945	15,57 €	77,85 €
1,80 - 3,60 M	5	500380C	8410189009541	22,30 €	111,51 €
2,50 - 5 M	5	500382C	8410189009558	24,93 €	124,66 €

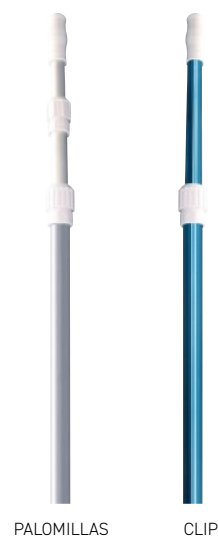

PALOMILLAS

CLIP

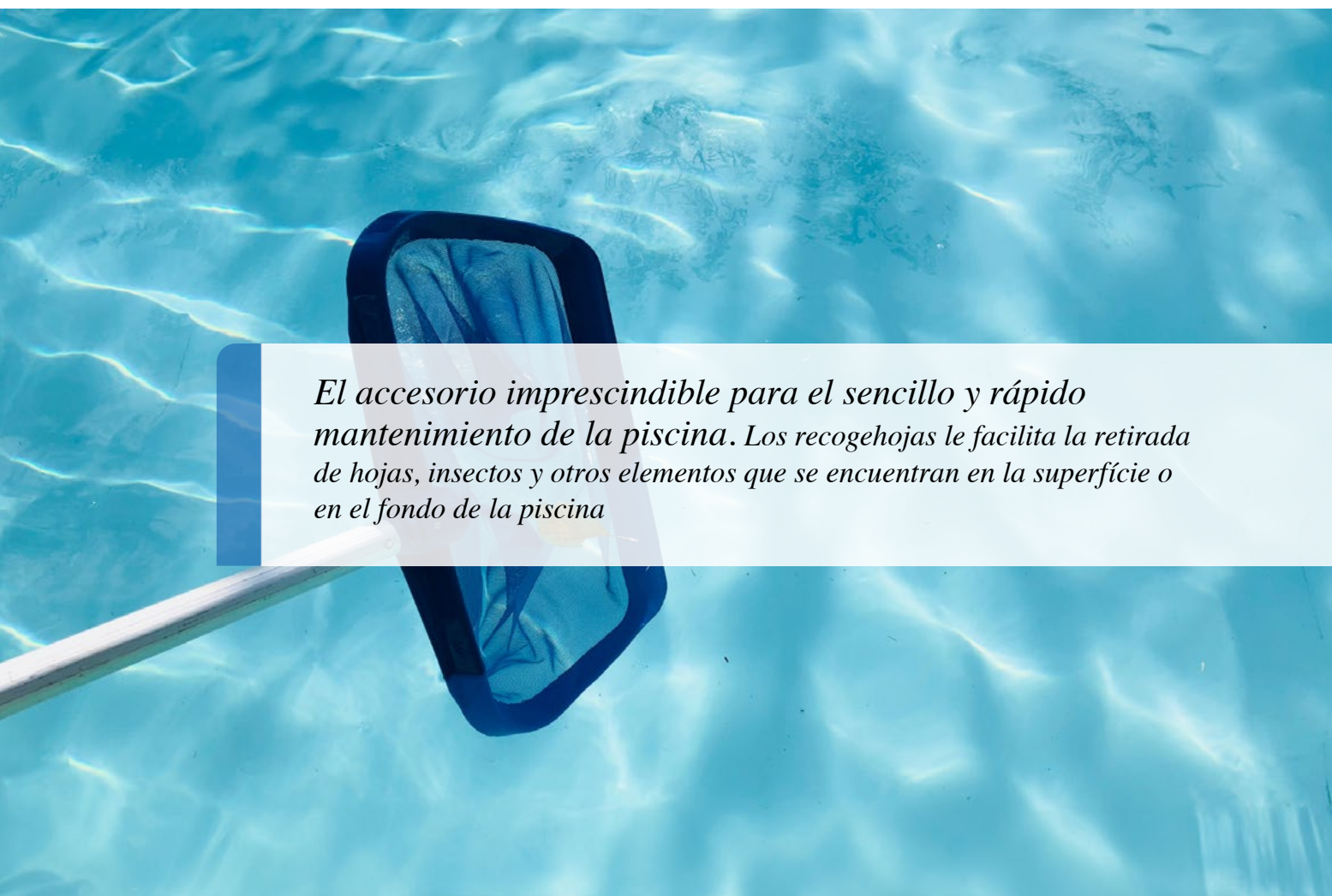

El accesorio imprescindible para el sencillo y rápido mantenimiento de la piscina. Los recogehojas le facilita la retirada de hojas, insectos y otros elementos que se encuentran en la superficie o en el fondo de la piscina

MANGUERA AUTOFLOTANTE 38 Ø Y 50 Ø



- Para limpieza de piscinas.
- Fabricada con copolímero de EVA con sección cuadrada y cámara de flotabilidad.
- Resistente a la fatiga, medio ambiente, U.V. y a temperaturas de -25° C a +60°.

MIDELO CON MANGUITOS		COD.	COD. EAN	PRECIO UD. €
8 M 38 Ø	1	500610	8410189005116	22,18 €
10 M 38 Ø	1	500612	8410189005123	26,83 €
12 M 38 Ø	1	500614	8410189005130	31,24 €
15 M 38 Ø	1	500615	8410189007318	37,09 €
30 M 38 Ø	1	500620	8410189005147	102,40 €
MODELO SIN MANGUITOS				
30 M 50 Ø	1	500630	8410189005161	150,60 €

MANGUERA COEXTRUSIONADA 38 Ø



- Para limpieza de piscinas.
- Manguito de conexión giratorio.
- Con tratamiento anti-UV.
- Resistente.

MIDELO		COD.	COD. EAN	PRECIO UD. €
8 M 38 Ø	1	500808	8410189015146	29,77 €
10 M 38 Ø	1	500810	8410189015153	36,44 €
12 M 38 Ø	1	500812	8410189015160	43,34 €
15 M 38 Ø	1	500815	8410189015177	47,57 €

MANGUERA CAJA EXPENDEDORA



- Para limpieza de piscinas.
- 50 metros.
- Diámetro 32 cm. Ø y 38 cm. Ø

MIDELO		COD.	COD. EAN	PRECIO UD. €
MANGUERA CAJA EXP. 32 CM. Ø	1	500634	8410189041664	147,28 €
MANGUERA CAJA EXP. 38 CM. Ø	1	500632	8410189052721	163,89 €

MANGUITO PARA MANGUERA

- Fabricado en ABS.
- Para mangueras 38 y 50 Ø.

MODELO		COD.	COD. EAN	UD. €	CAJA €
38 Ø	1	500625	8410189005154	2,28 €	2,28 €
50 Ø	1	500635	8410189005178	7,15 €	7,15 €



RACORD DE MANGUERA

- Fabricado en ABS blanco.
- Para mangueras 38 y 50 Ø.

MODELO		COD.	COD. EAN	UD. €	CAJA €
38 Ø	6	500264	8410189004454	1,82 €	10,91 €
50 Ø	6	500265	8410189004461	2,92 €	17,52 €



RACORD DE ENLACE ROSCADO

- Fabricado en ABS blanco.
- Para mangueras 38 Ø.

MODELO		COD.	COD. EAN	UD. €	CAJA €
38 Ø	6	500264R	8410189033065	1,95 €	11,68



NET SKIM

- Prefiltro higiénico desechable para la cesta del skimmer.
- Cajitas de 12 prefiltros.

MODELO		COD.	COD. EAN	UD. €	CAJA €
NET SKIM	12	500188	8410189015139	15,34 €	184,05 €



WATER LILY

- Absorbente de residuos grasos.
- Cajitas de 6 unidades.

MODELO		COD.	COD. EAN	UD. €	CAJA €
WATER LILY	1	500189	3760015880048	12,24 €	12,24 €



LIMPIAFONDOS TRIANGULAR ÉLITE



- Fabricado en ABS.
- Adaptador para mangueras de 1½" y 1¼".
- Cepillos de nylon rígidos y duraderos.

MODELO		COD.	COD. EAN	UD. €	CAJA €
LIMPIAFONDOS	4	500339E	8410189028795	20,53 €	82,14 €

CEPILLO RECTO ÉLITE



- En polímero reforzado.
- Con 5 hileras de cerdas de nylon.
- Anchura de 254 mm.

MODELO		COD.	COD. EAN	UD. €	CAJA €
CEPILLO	6	500319E	8410189028832	4,36 €	26,13 €

RECOGEHOJAS PLANO ÉLITE



- Fabricado en polímero de gran resistencia y malla de poliéster.

MODELO		COD.	COD. EAN	UD. €	CAJA €
RECOGEHOJAS	6	500305E	8410189028849	10,92 €	65,52 €

RECOGEHOJAS BOLSA ÉLITE



- Soporte en polipropileno.
- Malla tejida en poliéster.

MODELO		COD.	COD. EAN	UD. €	CAJA €
RECOGEHOJAS	6	500287E	8410189028856	12,16 €	72,96 €

DOSIFICADOR FLOTANTE ÉLITE

- Permite la dosificación del producto químico.
- Fácil uso.



MODELO		COD.	COD. EAN	UD. €	CAJA €
DOSIFICADOR	6	500065E	8410189028863	5,58 €	33,45 €

PÉRTIGA TELESCÓPICA ÉLITE

- En aluminio reforzado con pintura electrostática endurecida.
- Cierre de fijación exterior de alta calidad, antideslizante.



MODELO		COD.	COD. EAN	UD. €	CAJA €
2,44 M	5	500378E	8410189028870	13,68 €	68,42 €
3,6 M	5	500380E	8410189028887	21,99 €	109,93
4,88 M	5	500382E	8410189028894	25,56 €	127,81 €

RECOGEHOJAS CON PÉRTIGA ÉLITE

- Con estructura de polímero y malla de poliéster.
- Pértiga de aluminio.



MODELO		COD.	COD. EAN	UD. €	CAJA €
1,22 M	6	500285E	8410189028900	39,13 €	234,80 €

TERMÓMETRO ÉLITE

- Para el control de la temperatura del agua.
- Grandes dimensiones y fácil lectura.



MODELO		COD.	COD. EAN	UD. €	CAJA €
TERMÓMETRO	6	500035T	8410189031184	13,66 €	81,95 €





CLIMATIZACIÓN

200

Bombas de Calor

Bomba Inver Boy

Bomba Mr Perfect

Bomba Heat Relax Inverter

Bomba Easy Temp Inverter

Bomba Sumheat Full Inverter

Bomba Energyline Pro Inverter

Bomba Energyline Pro All Season

Bomba S.line Pro Fi

INVER BOY

NOVEDAD

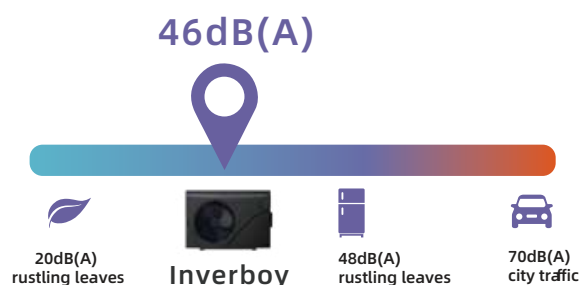

- La bomba de calor QP InverBoy ofrece una eficiencia energética A, para climatizar piscinas pequeñas y medianas.
- Su compresor DC Inverter es hasta un 20% más eficiente que las de la misma categoría del mercado, y su intercambiador de calor de espiral es un 40% más eficiente que los tradicionales.
- Disponible en diferentes potencias, su carcasa está fabricada en ABS anticorrosión y anti-UV con un sistema de control inverter especialmente diseñado para la calefacción de piscinas.
- Con la función Turbo consigue el máximo calor posible hasta el punto de consigna.
- El sistema DC Inverter hace que el compresor funcione a la máxima velocidad en el arranque para que nuestra piscina alcance la temperatura en el menor tiempo posible.

ESPECIFICACIONES

	IB07	IB09	IB11	IB14
Volumen de la piscina (aprox.)	10-30m3	20-45 m3	30-55 m3	35-65m3
Potencia de calefacción (aire 27°C agua 27°C)	7kw	9kw	11kw	14,2kw
Potencia de calefacción (aire 15°C agua 26°C)	4,8kw	6,2 KW	7,8 KW	9,8 KW
Nivel de ruido a 10m dB(A)	19.8 -31.3	21.8 -33.8	22.9 - 33.5	24.2 - 35.0
Caudal de agua recomendado	2-4 m3/h	2-4 m3/h	3-5 m3/h	4-6 m3/h
COP promedio a 15°C	6.3 - 4.1	6.2 - 4.1	6.2 - 4.2	6.6 - 4.3
Temperatura aire de trabajo	0°C - 43°C			
Intercambiador	titanio en espiral			
Dimensiones Ancho (mm)	903			
Dimensiones Alto (mm)	349			
Dimensiones Fondo (mm)	654			
Carcasa de la bomba	ABS con protección UV			

MODELO

MODELO		COD.	COD EAN	PRECIO UD
INVER BOY 4,8-7 KW	1	IB07		1.385,00 €
INVER BOY 6,3-9 KW	1	IB09	6977221100182	1.635,84 €
INVER BOY 7,8-11 KW	1	IB11	6977221100199	1.865,43 €
INVER BOY 9,8-14,2 KW	1	IB14	6977221100205	2.152,42 €

MR PERFECT

NOVEDAD

- **Mr. Perfect incorpora detalles más sofisticados** al diseño Pad clásico, elevando lo simple y lo único a un estrato inalcanzable. **Desarrollada para rendir con las condiciones más rígidas, gracias al nuevo sistema de flujo de aire**, que incrementa el área de intercambio de calor y maximiza la transferencia de calor hacia la piscina con temperaturas extremadamente bajas.
- **Con un promedio de 38,4 dB, es 20 veces más silenciosa** que una bomba de calor ON/OFF, y con la **última tecnología patentada InverPad Turbo**.
- **No escuchará ningún ruido mecánico. Por primera vez en la Industria de la piscina, utiliza la más avanzada tecnología silenciosa Turbofan**, que combina optimización aerodinámica y lo mejor en cancelación de ruido para establecer un nuevo hito en nivel de ruido.



MODELO		COD.	COD EAN	PRECIO UD
MR. PERFECT 9 kW MONO	1	MP090	6977221100076	2.022,99 €
MR. PERFECT 11 kW MONO	1	MP110	6977221100014	2.595,54 €
MR. PERFECT 13,8 kW MONO	1	MP140	6977221100021	3.119,01 €
MR. PERFECT 17 kW MONO	1	MP170	6977221100038	3.527,97 €
MR. PERFECT 18,5 kW MONO	1	MP190	6977221100090	4.045,98 €
MR. PERFECT 22 kW MONO	1	MP220	6977221100045	4.798,47 €
MR. PERFECT 26,5 Kw MONO	1	MP270	6977221100052	5.610,94 €
MR. PERFECT 31,5 Kw MONO	1	MP320	6977221100069	5.839,96 €
MR. PERFECT 31,5 kW TRI	1	MP320S	6977221100069	6.243,46 €
MR. PERFECT 40,5 kW TRI	1	MP410S	6977221100137	7.802,97 €

ESPECIFICACIONES	MP090	MP110	MP140	MP170	MP190	MP220	MP270	MP320	MP320S	MP410S
Rendimiento con Aire 27°C / Agua 27°C / Humedad 80%										
Capacidad (kw) - Modo Turbo	9	11,5	14	17	18,5	22,5	16,5	31,5	26,8	34,5
Capacidad (kw) - Modo Perfect	7,2	9,3	10,9	13,4	15,4	18	20,6	26,8	31,5	40,5
Rango COP	15-7,2	15-7,3	15-7,4	15-7,1	15-7,2	15,5-7,4	15,2-7,3	16-7,2	15,8-7,2	16-7
COP promedio a 50% capacidad	11,2	11,4	11	11,1	11,2	11,8	11,5	11,6	11,6	11,5
Rendimiento con Aire 15°C / Agua 26°C / Humedad 70%										
Capacidad (kw) - Modo Turbo	6,5	7,7	9,3	11,5	12,5	15	18	21,8	18	23,9
Capacidad (kw) - Modo Perfect	5,1	6,3	7,6	9,2	10,6	12,6	14,4	18	22,1	29
Rango COP	7,3-5	7,5-5	7,6-5,1	7,8-5	7,9-5,1	8,2-5,1	7,9-5,2	8,0-5,2	8-5	8,3-5,1
COP promedio a 50% capacidad	6,6	6,7	6,5	6,5	6,8	7	6,8	6,9	7	7
Volumen recomendado (m3)	15-30	20-45	30-55	35-65	40-75	40-80	50-95	60-120	60-120	80-160
Temperatura ambiente de operación	-15°C ~ 43°C									
Fuente de alimentación	230V - Monofásica								400V - Trifásica.	
Potencia nominal (kw)	0,21-1,55	0,24-1,79	0,29-2,14	0,36-2,67	0,4-2,98	0,45-3,33	0,54-4	0,54-4,36	0,6-4,42	0,78-5,80
Potencia al 50% (kw)	0,39	0,47	0,59	0,71	0,78	0,9	1,06	1,30	1,29	1,71
Corriente nominal (A)	0,91-6,74	1,04-7,78	1,26-9,39	1,57-11,63	1,74-12,96	1,96-14,48	2,35-17,39	2,56-18,96	0,86-6,41	1,13-8,41
A 1 metro (en Decibelios)	36,1-44,5	36,3-44,5	36,~45,9	39,3-46,7	39,7-48,5	39,5-49,8	39,8-50,2	40,3-50,8	40,5-50,9	40,6-51,3
Al 50% a 1 metro (en dB)	38,2	38,4	40,3	42,2	42,5	43	43,1	45,1	45,6	45,7
Ruido a 10 metros (en dB)	16,1-24,2	16,3-24,5	16,5-25,9	19,3-26,7	19,7-28,5	19,5-29,8	19,8-30,2	20,3-30,8	20,5-30,9	19,6-31,3
Caudal recomendado (m3/h)	2-4	2-4	3-4	4-6	5-7	6-9	8-10	10-12	10-12	12-18
Compresor	Compresor CC de doble mecanismo rotativo									
Motor de ventilador	Turbofan									
Carcasa	Aleación de aluminio									
Conectores de agua (mm)	50									

HEAT RELAX INVERTER



- Bomba de calor ideal para piscinas pequeñas y medianas.
- Pantalla LCD con temperatura entrada y salida.
- Gestión del desescarche electrónico para un funcionamiento hasta -2°C.



FICHA TÉCNICA



Pantalla LCD de control

ESPECIFICACIONES	PASRW015	PASRW020	PASRW030	PASRW040
Capacidad calorífica (kW)	7	9	12	17
COP	5,1	5,9	5,6	5,7
Potencia eléctrica	1,1	1,56	2,16	3,31
Intensidad absorbida (A)	5,01	6,91	9,71	14,39
Caudal de agua (m³/h)	1,8	2,8	3,6	5,3
Alimentación eléctrica (V/Ph/ Hz)	230V 50Hz			
Modo de utilización	Calefacción - Enfriamiento - Automático			

MODELO	COD.	COD. EAN	PRECIO UD. €
HEAT RELAX I 7 KW	1 PASRW015	3660149605152	2.107,17 €
HEAT RELAX I 9 KW	1 PASRW020	3660149605176	2.597,59 €
HEAT RELAX I 12 KW	1 PASRW030	3660149605183	2.972,24 €
HEAT RELAX I 17 KW	1 PASRW040	3660149605190	3.528,29 €

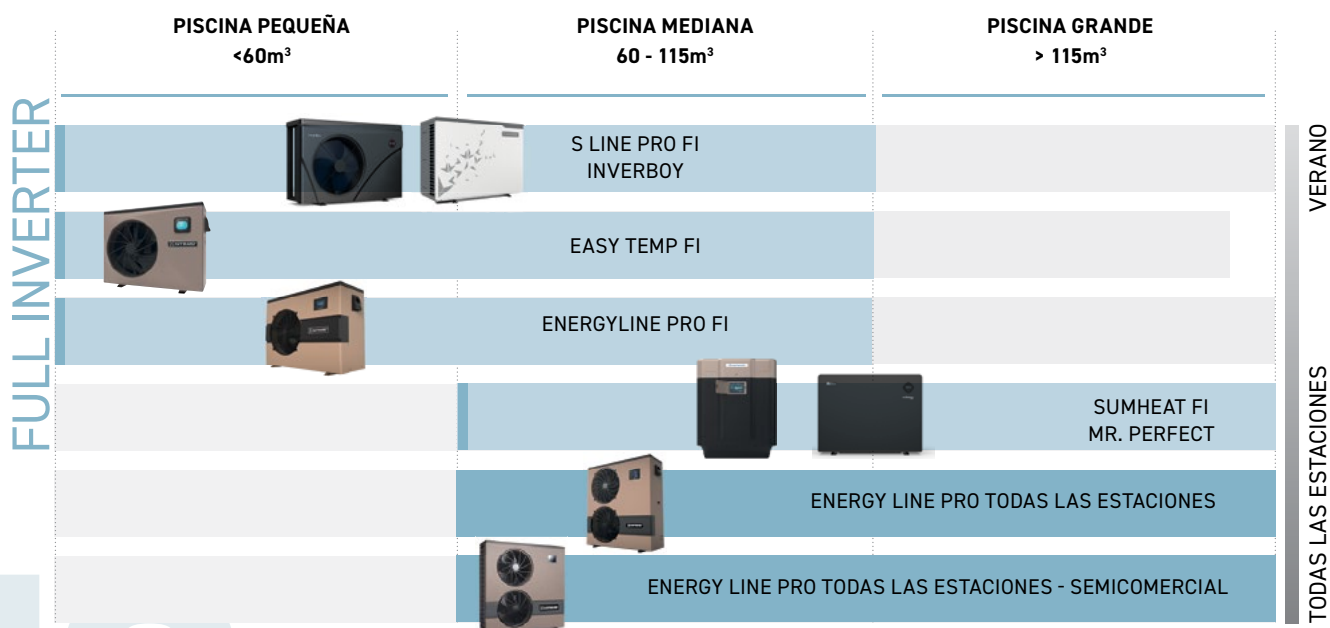

- **Bomba de calor con tecnología de alto rendimiento IN-Tech 100% Inverter.**
- Subida rápida y mantenimiento preciso de la temperatura deseada.
- Manejo intuitivo como un smartphone, pantalla LED de fácil lectura.
- Silenciosa: +/-20 dB en modo regulación.
- Control a distancia con el módulo Smart Temp®, opcional.



FICHA TÉCNICA



ESPECIFICACIONES	ECPI15MA	ECPI20MA	ECPI30MA	ECPI40MA
Fuente de alimentación	220V-240V ~/1ph/50Hz			
Fluido refrigerante	R32			
Potencial de calentamiento global	675			
Masa de refrigerante (kg)	0,350	0,430	0,480	0,65
Masa en tCO2eq	0,236	0,290	0,324	0,440
Rango de capacidad de calentamiento (1) Air 27°C - RH 78% - Agua 26°C (kW)	1,62- -7,33	2,18- -8,97	1,97- -11,66	2,85- -17,06
Entrada de energía eléctrica (1) (kW)	0,15- -1,17	0,17- -1,54	0,16- -1,99	0,26- -3,13
Corriente de entrada (1) (A)	1,15- -5,32	1,27- -6,91	1,08- -8,96	1,41- -13,69
COP (1)	11,04- -6,30	12,77- -5,81	12,57- -5,84	11,08- -5,45
Capacidad media de calentamiento (1) Air 27°C - Hr 78% - Agua 26°C (kW)	5,50	6,02	6,34	9,95
COP (1)	8,02	8,61	8,79	8,00
Rango de capacidad de calefacción (2) Air 15°C - Hr 71% - Agua 26°C (kW)	1,44- -5,36	1,58- -6,94	1,79- -8,62	2,74- -13,08
Entrada de energía eléctrica (2) (kW)	0,24- -1,14	0,27- -1,53	0,290- -1,90	0,428- -2,97
COP (2)	5,98- -4,69	5,82- -4,53	6,17- -4,52	6,40- -4,40
Capacidad media de calentamiento (2) Air 15°C - Hr 71% - Agua 26°C (kW)	3,72	4,62	4,90	7,40
COP (2)	5,23	5,51	6,01	5,87
Caudal nominal (m³ / h)	3,10	3,80	4,90	7,30
Conexión hidráulica suministrada (mm)	50	50	50	50
Pérdida de la cabeza hidráulica (kPa)	2,3	2,9	6,4	6,7
Nivel de presión sonora a 1m (dB (A))	35	43	43	46
Nivel de presión sonora a 10m (dB (A))	18	25	25	29
Tipo de ventilador	DC inverter			
Número de ventiladores	1			
Tipo de compresor	Mitsubishi TWIN ROTARY DC Inverter Highly ROTARY DC Inverter			
Bomba de calor reversible	Sí			
Modo de descongelamiento	Reverse cycle			
Modo silencioso	Sí			
Cubierta de invierno	Sí			
Función de prioridad de calentamiento	Sí			
Almohadillas antivibraciones	Sí			
Caja de control de usuario	Led One touch 2,75"			
Dimensiones netas de toda la unidad (mm)	1040X425X615			1130X460X780
Peso (kg)	42	45	46	60
Volumen de piscina recomendado * (m³)	25	35	50	70

OPCIÓN

MODELO		COD.	COD. EAN	PRECIO UD. €
EASY TEMP INV 15HP M 7KW	1	ECPI15MA	3660149611450	2.024,49 €
EASY TEMP INV 20HP M 9KW	1	ECPI20MA	3660149611467	2.322,57 €
EASY TEMP INV 30HP M 11KW	1	ECPI30MA	3660149611474	2.599,88 €
EASY TEMP INV 40HP M 14KW	1	ECPI40MA	3660149611481	3.916,76 €
SMART BOX INVERTER WI FI BTH	1	HW26100050	-	120,71 €

SUMHEAT FULL INVERTER



- Bomba de calor vertical que requiere un reducido espacio, ideal para los mercados de la construcción y la renovación.
- La tecnología IN-Tech, Full Inverter es la combinación de un compresor Inverter CPS.
- Mitsubishi / Panasonic y un ventilador.
- Diseñada para poder funcionar hasta temperaturas negativas de -15°C
- Módulo de gestión a distancia incluido.



FICHA TÉCNICA

ESPECIFICACIONES	HP5171DT3	HP5211DT3	HP5211ET3	HP5251DT3	HP5211ET3	HP5301DT3	HP5301ET3
Alimentación eléctrica	220V-240V ~/1ph/50Hz		380V-415V ~/3N/50Hz	220V-240V ~/1ph/50Hz	380V-415V ~/3N/50Hz	220V-240V ~/1ph/50Hz	380V-415V ~/3N/50Hz
Refrigerante	R32						
Masa de refrigerante (kg)	0,80	1,35	1,35	1,65	1,65	1,80	1,80
Masa en TeqCO2	0,54	0,91	0,91	1,11	1,11	1,22	1,22
Rango de potencia de calefacción	3,65-17,05	6,35-21,47	6,24-22,10	5,10-24,3	6,02-24,5	7,74-30,30	8,12-31,20
Aire 27°C - HR 78 % - Agua 26°C (kW)							
Potencia eléctrica absorbida (1) (kW)	0,24-2,47	0,46-2,80	0,46-3,07	0,37-3,79	0,41-3,67	0,59-4,98	0,59-5,08
Intensidad absorbida (1) (A)	1,58-10,78	2,81-12,24	1,00-5,10	2,29-16,57	0,90-5,81	3,48-21,77	1,21-8,23
COP	15-6,89	13,66-7,65	13,70-7,19	13,52-6,41	14,53-6,68	13,03-6,07	13,72-6,14
Rango de potencia de calefacción	2,87-12,63	4,76-16,49	4,84-16,92	3,90-18,96	4,55-19,55	5,53-22,36	5,52-23,05
Aire 15°C - Hr 71 % - Agua 26°C (kW)							
Potencia eléctrica absorbida (2) (kW)	0,43-2,41	0,64-2,88	0,68-3,10	0,62-3,78	0,63-3,68	0,86-4,67	0,79-4,94
COP	6,58-5,24	7,49-5,72	7,10-5,46	6,33-5,01	7,18-5,31	6,45-4,79	6,98-4,66
Caudal nominal de agua (m³/h)	7,20	9,20	9,10	10,50	10,50	13,10	12,60
Se suministra con conexión hidráulica (mm)	50 mm						
Pérdida de carga en el agua (kPa)	8	17	15,5	15	15	46	43
Nivel de presión acústica a 1 m (dB(A))	49,3-51,8	55,9-58,3	56,4-61	54,6-59,9	55,2-59,7	56,8-62,5	51-60,4
Nivel de presión acústica a 10 m (dB(A))	32,8-35,1	40,3-42,5	40,9-45,4	39,1-44,4	40,9-44,2	41,7-47,3	35,7-45,1
Tipo de ventilador	DC INVERTER						
Número de ventiladores	1						
Velocidad del ventilador (rpm)	700-600	700-500	700-500	750-600	750-600	700-500	700-500
Modo silencioso del ventilador (rpm)	400	400	500	400	400	400	400
Tipo de Compresor	Mitsubishi	Panasonic	Panasonic	Panasonic	Panasonic	Mitsubishi	Mitsubishi
Bomba de calor reversible	Sí						
Modo de desescarche	Por inversión ciclo						
Modo silencioso	Sí						
Funda de invernaje	Provista						
Función Prioridad calentamiento	Sí						
Apoyos antivibratorios	Provista						
Caja de control del usuario	Táctil 12,5 cm en color						
Dimensiones netas de la unidad (mm)	780 x 730 x 868	797 x 777 x 965				846 x 920 x 1024	
Peso (kg)	75	101	101	106	106	123	123
Volumen de vaso recomendado (m³)	68	88		100		130	

MODELO	COD.	COD. EAN	PRECIO UD. €	
PAC SUMHEAT FULL INV 17KW MONO	1	HP5171DT3	3660149613157	6.518,08 €
PAC SUMHEAT FULL INV 21KW MONO	1	HP5211DT3	3660149613164	8.087,29 €
PAC SUMHEAT FULL INV 21KW TRI	1	HP5211ET3	3660149613195	7.654,90 €
PAC SUMHEAT FULL INV 25KW MONO	1	HP5251DT3	3660149613171	9.065,48 €
PAC SUMHEAT FULL INV 25KW TRI	1	HP5251ET3	3660149613201	8.257,70 €
PAC SUMHEAT FULL INV 30KW MONO	1	HP5301DT3	3660149613188	9.579,30 €
PAC SUMHEAT FULL INV 30KW TRI	1	HP5301ET3	3660149613218	8.802,59 €

- Bomba de calor recomendada para piscinas de hasta 140 m³.
- La tecnología IN-Tech, Full Inverter es la combinación de un compresor Inverter CPS
- Mitsubishi y un ventilador Inverter DC
- Smart Temp® y módulo wifi de serie incluido



FICHA TÉCNICA

ESPECIFICACIONES	ENPI4M	ENPI6M	ENPI7M	ENPI9M	ENPI11M	ENPI13T
*Capacidad calorífica (kW/BTU/h)	2,50-9,73	3,20-11,90	4,15-16,60	4,80-20,50	6-58-23,91	10,05-30,00
Potencia eléctrica absorbida (kW)	0,20-1,34	0,28-1,68	0,31-3,12	0,40-3,94	0,67-4,73	0,83-5,61
Intensidad absorbida (A)	1,33-6,02	1,34-7,32	1,48-13,48	1,83-17,25	3,20-20,69	1,37-8,50
Alimentación eléctrica (V/Ph/ Hz)	220/1/50	220/1/50	230/1/50	230/1/50	230/1/50	400/3/50
Modo de deshielo	Por inversión de ciclo					
Compresor	Rotativo	Rotativo	Rotativo	Rotativo	Rotativo	Rotativo
Número de ventiladores	1			2		
Velocidad de giro del ventilador (rpm)	500 ... 700	500 ... 650	600 ... 750	600 ... 900	400 ... 800	400 ... 900
Dirección del ventilador	Horizontal	Horizontal	Horizontal	Horizontal	Horizontal	Horizontal
Potencia acústica (a 1 m.)	33-41	33-41	44-53	45-56	46-57	48-58
Nivel de presión sonora (a 10m) dB(A)	16-25	16-25	27-36	28-39	29-40	31-41
Conexión del agua (mm)	50	50	50	50	50	50
Caudal de agua (m ³ /h)	4,20	5,10	5,30	6,70	8,00	9,50
Caída de presión del agua (máx) kPa	3,30	4,50	2,60	8,00	3,90	5,00
Dimensiones de transporte (mm):	Largo	1046	1046	1150	1150	1150
	Ancho	400	400	485	485	485
	Alto	768	768	868	868	1275
COP	6,40-5,10	6,10-5,55	7,12-4,57	6,57-4,41	6,15-4,08	9,99-4,29
Gas	R410A	R410A	R410A	R410A	R410A	R410A
Funda de invierno	Incluida	Incluida	Incluida	Incluida	Incluida	Incluida

OPCIONES

MODELO		COD.	COD. EAN	PRECIO UD. €
ENERGYLINE PRO INVERTER 4M	1	ENPI4M	8410189060238	3.497,29 €
ENERGYLINE PRO INVERTER 6M	1	ENPI6M	8410189060245	3.916,38 €
ENERGYLINE PRO INVERTER 7M	1	ENPI7M	3660149603530	5.553,93 €
ENERGYLINE PRO INVERTER 9M	1	ENPI9M	3660149603547	6.005,30 €
ENERGYLINE PRO INVERTER 11M	1	ENPI11M	3660149603554	7.289,87 €
ENERGYLINE PRO INVERTER 13T	1	ENPI13T	3660149603578	9.430,91 €
SMART BOX INVERTER WI FI BTH	1	HW26100050	-	120,71 €

ENERGYLINE PRO ALL SEASON



- Bomba de calor para todas las temporadas, puede utilizarse hasta -12°C.
- Pantalla táctil para un ajuste sencillo.
- Uso reversible, para calentar o enfriar la piscina en caso de calor excesivo.
- Utilización hasta 5 °C gracias al desescarche activo. Intercambiador de titanio PVC, resistente a aguas corrosivas.
- Utiliza refrigerante R32, cumple con la legislación europea sobre el gas F.
- Intercambiador de calor de titanio y compatible con todo tipo de tratamiento del agua.



FICHA TÉCNICA

ESPECIFICACIONES	ENP6MAS	ENP6TAS	ENP7TAS	ENP8TAS	ENP9TAS
*Capacidad calorífica (kW/BTU/h)	17,8	18,2	23,4	24,6	30,5
Potencia eléctrica absorbida (kW)	3,7	3,7	5,15	5,05	6,1
Intensidad absorbida (A)	16,2	7,7	9,7	9,8	11,6
Alimentación eléctrica (V/Ph/ Hz)	230/1/50	400/3/50	400/3/50	400/3/50	400/3/50
Modo de deshielo	Por inversión de ciclo				
Compresor	Scroll				
Número de ventiladores	2				
Velocidad de giro del ventilador (rpm)	820	899	925	890	900
Dirección del ventilador	Horizontal				
Nivel de presión sonora (a 1m) dB(A)	73	73	75	75	75
Conexión del agua (mm)					
Caudal de agua (m³/h)	6,6	6,6	8	9,3	11,5
Caída de presión del agua (máx) kPa	7	7	18	11	21
Dimensiones de transporte (mm):	Largo	1138	1138	1138	1360
	Ancho	470	470	470	470
	Alto	1264	1264	1264	1280
COP	4,8	4,9	4,6	4,9	5,0
Gas	R410A/2,3	R410A/2,3	R410A/2,8	R410A/2,5	R410A/3,0
Funda de invierno	Incluida				
Función Prioridad Climatización	Incluida				

* Prestación térmica según las condiciones nominales de prueba de la norma NF-414 - Aire Seco 15°C HR 71 %
Temperatura del agua 26°C Caudal nominal - R410A

OPCIONES

MODELO		COD.	COD. EAN	PRECIO UD. €
ALL SEASON 6M	1	ENP6MASCA	3660149601147	9.841,44 €
ALL SEASON 6T	1	ENP6TAS	3660149601154	8.617,03 €
ALL SEASON 7T	1	ENP7TASCA	3660149601161	12.167,89 €
ALL SEASON 8T	1	ENP8TAS	3660149601178	13.149,77 €
ALL SEASON 9T	1	ENP9TAS	3660149601185	15.486,15 €
SMART BOX INVERTER WI FI BTH	1	HW26100050	-	120,71 €

- **Bomba de calor con ventilación lateral. Perfecta para espacios pequeños.**
- Tecnología full inverter, que combina los mejores compresores rotativos doble inverter y ventilador inverter CC.
- Utiliza refrigerante R32, cumple con la reglamentación europea sobre el gas F.
- Intercambiador de calor de titanio y compatible con todo tipo de tratamiento del agua.



FICHA TÉCNICA

ESPECIFICACIONES	HP5081DT3LV	HP5111DT3LV	HP5151DT3LV
Alimentación eléctrica (V/Ph/ Hz)	220 V-240 V /1 ph/50 Hz		
Refrigerante	R32		
Masa de refrigerante (kg)	0,45	0,50	0,65
Masa en TeqCO2	0,30	0,34	0,44
Rango de potencia de calefacción (1) Aire 27°C - HR 78% - Agua 26°C	2,83 - 8,16	1,95 - 10,90	5,27 - 15,66
Potencia eléctrica absorbida (kW) (1)	0,212 - 1,19	0,150 - 1,92	0,457 - 2,80
Intensidad absorbida (A)	1,41 - 5,20	1,05 - 8,49	2,04 - 12,28
COP (1)	13,30 - 6,81	12,92 - 5,67	11,53 - 5,59
Rango de potencia de calefacción (2) Aire 15°C - HR 71% - Agua 26°C	1,77 - 5,91	1,86 - 8,40	3,81 - 11,67
Potencia eléctrica absorbida (kW) (2)	0,31 - 1,28	0,30 - 1,83	0,588 - 2,71
COP (2)	5,70 - 4,62	6,20 - 4,59	6,48 - 4,31
Caudal de agua (m³/h)	3,50	4,60	6,70
Nivel de presión sonora (a 1m) dB(A)	45,1	48,6	54,1
Nivel de presión sonora (a 10m) dB(A)	27,9	31,6	36,9
Número de ventiladores	1		
Velocidad de giro del ventilador (rpm)	500 - 800	500 - 900	500 - 750
Modo silencioso del ventilador rpm	500		
Tipo de Compresor	Twin Rotary		
Bomba de calor reversible	Sí		
Modo de desescarche	Sí		
Modo silencioso	Sí		
Funda de invernaje	Provista		Provista
Función prioridad calentamiento	Sí		
Apoyos antivibratorios	Sí		
Caja de control del usuario	LCD Bluetooth		
Peso (kg)	61	61	87
Dimensiones (mm)	Largo	1011	1025
	Ancho	430	480
	Alto	622	768

OPCIÓN

MODELO		COD.	COD. EAN	PRECIO UD. €
S LINE PRO FI-8KW	1	HP5081DT3LV	3660149613782	3.044,68 €
S LINE PRO FI-11KW	1	HP5111DT3LV	-	3.174,59 €
S LINE PRO FI-15KW	1	HP5151DT3LV	-	3.515,73 €
SMART BOX INVERTER WI FI BTH	1	HW26100050	-	120,71 €



CUBIERTAS

210

Enrolladores

214

Cobertores de Invierno

Ficha de fabricación

217

Cubierta de Burbujas

Ficha de fabricación

222

Cubierta de Espuma

224

Cubiertas de barras

Fichas de fabricación

236

Cubiertas Automáticas

Consejos técnicos y
condiciones de garantía

240

Cubiertas Automáticas
Exteriores

Accesorios

252

Cubiertas Automáticas
Sumergidas

Ficha de presupuesto

268

Accesorios de cubiertas
Automáticas

Laminas y capuchones

Guía para desbordante

Calculo de persianas

Cepillos PVC

Escaleras

272

Cubiertas automáticas
de fabricación nacional

www.productosqp.com



ENROLLADORES PARA CUBIERTAS DE BURBUJA



■ Únicamente para cubiertas de burbujas

KIT MOTORIZACIÓN ENROLLADORES CUB. BURBUJAS

- Sistema de motorización económica para enrollar las cubiertas de burbujas para piscinas, con un montaje muy simple que necesita menos de 2 minutos. Con una velocidad aproximada de enrollado de 1 metro por segundo.
- Todos los elementos de control y la reserva eléctrica están integrados en el motor.
- Movimiento pilotado por un mando de control remoto a través de dos botones, uno para enrollar y otro para desenrollar.
- Cuenta con un botón de seguridad.



* Kit de motorización enrollador, válido solo para el enrollador modelo 610032. No apto para otros modelos y fabricantes.



MODELO		COD.	COD. EAN	PRECIO UD. €
Mástil regulable mín. 5 m y máx. 6,50 m 90 ø	1	610031	8410189028931	369,16 €
Mástil regulable mín. 6 m y máx. 8,50 m 100 ø	1	610032	8410189028948	474,30 €
KIT MOTORIZACIÓN ENROLLADOR	1	KIT610032	-	432,45 €

INCLUYE

- Motor
- Batería de litio
- Electrónica de control
- Receptor de radio
- Anillos de entrenamiento y mantenimiento
- Eje de soporte
- Mando de radio
- Cargador

! Para fabricar su cobertor, es imprescindible rellenar la ficha de fabricación

¿Cómo calcular el presupuesto?

A (largura máxima del vaso) + 0,5 m x B (anchura máxima del vaso) + 0,50 m x precio m²

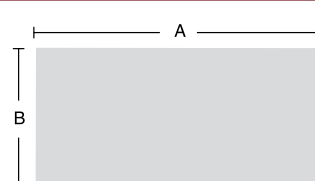
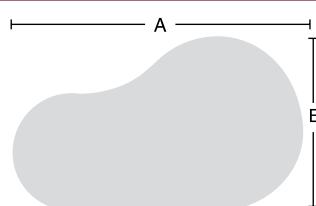
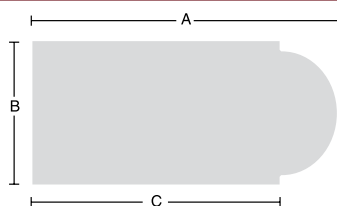

ENROLLADOR MOTORIZADO



- Nuevo enrollador motorizado de gran calidad, resistente y práctico, que destaca por su diseño moderno y su comodidad. Podrá enrollar y desenrollar su cubierta de burbujas con facilidad.
- Se acciona a través de su llave en el mismo enrollador.
- Tiene un tubo telescópico que puede regularse para cubiertas con diferentes anchos. Incluye manivela manual.

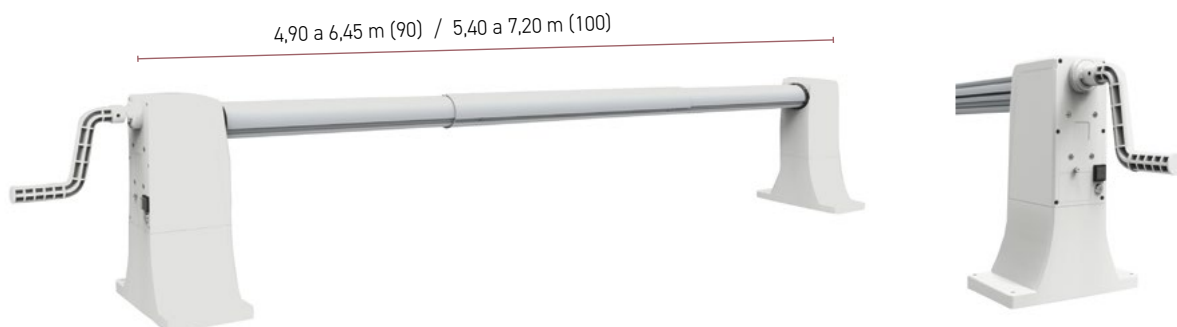

MODELO	MÁSTIL REGULABLE	COD.	COD. EAN	PRECIO UD. €
Enrollador cubierta automático 90 diámetro	de 4,90 a 6,45 m	610031A	8410189053797	689,05 €
Enrollador cubierta automático 100 diámetro	de 5,40 a 7,20 m	610032A	8410189053803	784,27 €

ENROLLADORES PARA CUBIERTAS DE BURBUJA Y ESPUMA

PRESTIGE REBAJADO S.21

- Para piscinas de 4 m a 5 m de ancho.
- Largo máximo de la cubierta: 10 m.
- Altura hasta el eje: 400 mm.
- Soportes inox soldados Ø 40 mm.
- Uno de ellos con 2 ruedas Ø 200.
- Eje telescópico en aluminio anodizado Ø 105.
- Volante bicolor ergonómico Ø 350 con empuñadura giratoria.
- Ruedeta de freno y bloqueo del eje.
- Mástil acanalado para la fijación de las 14 cintas incluidas.



PRESTIGE S.21

- Piscinas de 5 a 6 m de ancho.
- Largo máximo de la cubierta: 13 m.
- Altura hasta el eje: 470 mm.
- Soportes inox soldados Ø 40 mm.
- Uno de ellos con 2 ruedas Ø 200.
- Eje telescópico en aluminio anodizado Ø 105.
- Volante Ø 350 con empuñadura giratoria.
- Ruedeta de freno y bloqueo del eje.
- Mástil acanalado para la fijación de las 14 cintas incluidas.



A.PRO 8

- Piscinas de 6,50 a 8 m de ancho.
- Largo máximo de la cubierta: 16 m.
- Altura hasta el eje: 510 mm.
- Soportes inox soldados Ø 40 mm.
- Uno de ellos equipado con 2 ruedas hinchables.
- Eje telescópico en aluminio anodizado Ø 130.
- Volante Ø 320 con empuñadura giratoria.
- Ruedeta de freno y bloqueo del eje.
- Mástil acanalado para la fijación de las 18 cintas incluidas.



ENROLLADOR MURAL S.21

- Para piscinas de 4 a 6 m. de ancho.
- Dos soportes inox soldados Ø 40 mm con tornillería incluida (8 tornillos, 8 arandelas y 8 pernos Ø 0,8 mm).
- Ruedeta de freno y bloqueo sobre el eje.
- Mástil acanalado para la fijación de las 12 cintas con cabiclic incluidas.



MODELO	COD.	PRECIO UD. €
PRESTIGE rebajado s.21	D33ET001	690,93 €
PRESTIGE s.21	D33ET002	765,41 €
A.PRO 8	D33117ET	1.363,77 €
E.MURAL S.21 - 4 a 5 m. ANCHO. MAX. CUBIERTA 10 m.	D33ET003	1.082,26 €
E.MURAL S.21 - 5 a 6 m. ANCHO. MAX. CUBIERTA 12 m.	D33ET004	1.159,26 €

ENROLLADORES PARA PISCINAS COLECTIVAS

MANUAL

- Una gama completa manual, semi-automática o automática, para piscinas de 10 a 50m de largo,
- Apoyos en acero inoxidable. Mástil de aluminio anodizado.
- Tapacubos en polystone con eje de Ø 30 mm en acero inoxidable.
- Palieres en polystone con rodamientos a bolas en acero inoxidable.
- Sistema de freno con cinta que asegura la disminución de la velocidad o el bloqueo del eje.
- Manivela en acero inoxidable con empuñadura giratoria.
- 4 ruedas pivotantes Ø 125 mm, dos de ellas con freno.

	ANCHO MÁXIMO DE LA CUBIERTA	MÁSTIL	COD.	PRECIO UD. €
MODELO	JUPITER manual - 1 eje - 50 ml.			
	5 m	5,50 m	DL2200	7.309,390 €
	6,25 m	6,60 m	DL2201	7.458,562 €
	8 m	8,50 m	DL2203	7.677,656 €
	Neptuno manual - 2 ejes - 25 ml.			
	5 m. x 2	5,50 m x 2	DL2204	11.910,390 €
	6,25 m. x 2	6,60 m x 2	DL2205	12.215,725 €
8 m. x 2	8,50 m x 2	DL2207	12.656,247 €	

TRANSPORTE NO INCLUIDO - CONSULTAR



MOTORIZADO

- Características idénticas al Júpiter y Neptuno manual.
- Motor tubular 120 Nm 24 Vcc hasta 25 ml, 250 Nm a partir de 25 ml (una toma 24 Volts incluida).
- 1 armario eléctrico que comprende: mando a distancia,
- 2 órdenes, con emisor y receptor, protecciones eléctricas y relés del mando y del transformador.
- 1 antena con soporte sobre el armario eléctrico.
- No incluye los cables eléctricos.

	ANCHO MÁXIMO DE LA CUBIERTA	MÁSTIL	COD.	PRECIO UD. €
MODELO	JUPITER manual - 1 eje - 50 ml.			
	5 m x 25 m	5,50 m	DL2208	15.168,85 €
	5 m x 50 m	5,50 m	DL2208-2	16.070,86 €
	6,25 m x 25 m	6,60 m	DL2209	15.378,62 €
	6,25 m x 50 m	6,60 m	DL2209-2	16.227,03 €
	8 m x 25 m	8,50 m	DL2211	15.756,21 €
	8 m x 50 m	8,50 m	DL2211-2	16.443,79 €
Neptuno motorizado - 2 ejes - 25 ml.				
5 m. x 2	5,50 m x 2	DL2212	26.895,10 €	
6,25 m. x 2	6,60 m x 2	DL2213	27.205,10 €	
8 m. x 2	8,50 m x 2	DL2215	27.580,36 €	

TRANSPORTE NO INCLUIDO - CONSULTAR



VASO (LARGO X ANCHO)	CARACTERÍSTICAS DEL MÁSTIL			LARGO MÁXIMO DE LA CUBIERTA
	DIÁMETRO	ESPESOR	ALTURA DEL EJE	
Jupiter - 1 eje	130 mm	4 mm	1,28 m	50 m
Neptuno - 2 ejes	130 mm	4 mm	1er mástil a 0,70 m / 2º mástil a 0,63 m	25 m

COBERTOR DE INVIERNO



■ El cobertor de invierno le facilitará la puesta a punto de su piscina **después del invierno**, evitando posibles accidentes de niños, mayores o animales, evitando además, roturas en el vaso ocasionados por la formación del hielo en invierno y evitando atascos en el desagüe por la suciedad.

- Fácil colocación y mantenimiento.
- Dispone de un desagüe en el centro de la cubierta.
- Poliéster reforzado en PVC.
- Peso: 620 g/m².
- Resistencia a la tracción: 240 kg/5 cm.
- Tratamiento anti-UVA.



COBERTOR PVC AZUL/NEGRO

- Evita la descomposición del agua.
- Anula los efectos de las heladas.
- Conserva el vaso de la piscina.



COBERTOR PVC VERDE/ARENA

- Evita la descomposición del agua.
- Anula los efectos de las heladas.
- Conserva el vaso de la piscina.



COBERTOR PVC MALLA AZUL 250

- Anula los efectos de las heladas.
- Conserva el vaso de la piscina.
- Resistencia a la temperatura -30/+70°C.
- Peso: 250 gr/m².
- Resistencia a la rotura: ≥ 1600N/5 cm.
- Espesor: 0,60 mm.

MODELO		COD.	PRECIO UD. €	COD.	PRECIO UD. €	COD.	PRECIO UD. €
Cobertor PVC taco latón/ tornillo acero inox 8 mm	m ²	610026	16,98 €	610026B	20,35 €	610020	16,95 €
Cobertor PVC con picas para césped	m ²	610026C	21,28 €	610026BC	21,28 €	610020C	17,39 €
Cobertor PVC con tornillo escamoteable	m ²	610026TE	22,10 €	610026BTE	22,100€	610020TE	18,20 €
Cobertor PVC taco inox cabeza polímero 6 mm	m ²	610026TAP	22,48 €	610026BTAP	22,48 €	610020TAP	19,80 €
Cobertor PVC con goma huesito	m ²	610026HU	21,91 €	610026BHU	21,91 €	610020HU	18,16 €

! Para fabricar su cobertor, es imprescindible rellenar la ficha de fabricación

ACCESORIOS COBERTORES DE INVIERNO

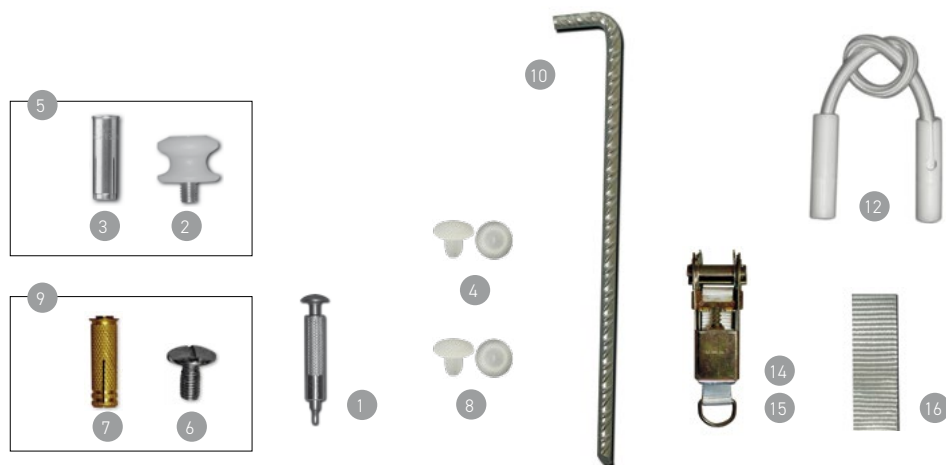

Nº PIEZA	ACCESORIOS	COD.	PRECIO UD. €
1	Taco escamoteable acero inox.	610080	7,43 €
2	Cabeza polímero 6 mm cobertor	610084	1,78 €
3	Taco 6 x 25 mm. acero inox c/collarín	610085	9,66 €
4	Tapón verano 6 mm cobertor (bolsa de 100 ud.)	610083	17,95 €
5	Conjunto anclaje polímero 6 mm cobertor	610086	4,20 €
6	Cabeza poelier 8 mm cobertor	610094	1,07 €
7	Taco latón cobertor 8 mm	610090	1,03 €
8	Tapón verano 8 mm cobertor (bolsa de 100 ud.)	610097	23,28 €
9	Conjunto anclaje estandar 8 mm cobertor	610087	2,28 €
10	Piqueta para cesped cobertor	610091	2,14 €
11	Ollaos	610088	0,71 €
12	Conjunto goma cobertor 2 terminales	610096B	2,85 €
13	Metro lineal goma cobertor	610093	2,05 €
14	Carraca cobertor (cinta hasta 9 mts.)	610099	18,20 €
15	Carraca cobertor (cinta de 9-12 mts.)	610099XL	24,20 €
16	Cinta 1,5 m cobertor	610092	1,77 €
-	Taco latón + tornillo (bolsas x 6 tacos latón+tornillo)	610087K	389 €

GOMA COMPLETA COBERTOR 2 TERMINALES 6 UD.

■ Conjunto completo de gomas con dos terminales para cobertor.

MODELO		COD.	COD. EAN	BOLSA €	CAJA €
GOMA COBERTOR 6 UD.	6	610079	8410189040186	21,29	21,28 €



FICHA DE FABRICACIÓN

Cobertores de invierno

MEDICIÓN nº

PEDIDO nº

INSTALACIÓN SI NO

Firma y sello obligatorio

CLIENTE

Empresa/Nombre:

Dirección:

CÓD. Postal /Ciudad:

Nº tfno:

E-mail:

Referencia cliente:

DIRECCIÓN DE ENVÍO

Empresa:

Dirección:

CÓD. Postal /Ciudad:

Nº tfno:

E-mail:

Los datos del cliente y la dirección de entrega con número de teléfono son obligatorios para iniciar la fabricación.

- MODELO: PVC azul/negro PVC verde/arena Malla azul 250
- ENGANCHE: Taco latón/ tornillo acero inox 8 mm Taco y tornillo acero inox 8 mm Taco inox 6 mm cabeza polímero Picas césped Taco escamoteable
- MARGEN PERIMETRAL: sin margen 10 cm 15 cm 20 cm 30 cm Otro:cm

Para toda piscina de forma irregular será necesaria plantilla.

A **R1** **R2** **B**

C **R3** **R4** **D**

AB	
CD	
AC	
BD	

(cm)

Diagonales

AD	
BC	

(cm)

Radios*

R1	
R2	
R3	
R4	

(cm)

Escalera Romana (Indicar posición en el plano)

La escalera se añadirá a las medidas del plano. Si la escalera no es un semicírculo perfecto, solicítenos la hoja de triangulación.

A	
B	
C	
D	

R1	
R2	
R3	
R4	

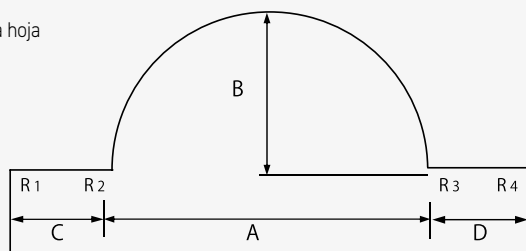

Escalera de acero (Indicar la posición en el plano) Medidas al centro del tubo

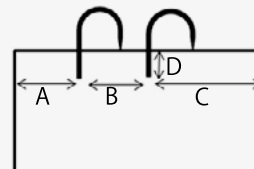

Escalera Recta (Indicar posición en el plano)

La escalera se añadirá a las medidas del plano. Si las medidas C y D son diferentes, indicar diagonales.

A	
B	
C	
D	
E	
F	

R1	
R2	
R3	
R4	
R5	
R6	

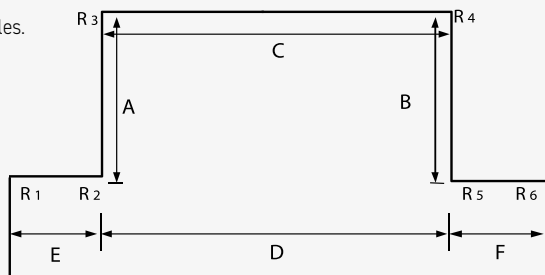

A	
B	
C	
D	
∅ TUBO	

(cm)

ADVERTENCIA: No tensar la lona más de 30 cm. Para conservar el agua en buen estado, evitar que el nivel de agua alcance el cobertor, ya sea por sobrellenado o por lluvia. Controle el nivel periódicamente.

MAYOR DURABILIDAD Y FLOTABILIDAD

El cobertor térmico OXO está diseñado con una burbuja gruesa y homogénea cuya forma y aire contenido **ofrece mayor durabilidad.**

Las cubiertas térmicas clásicas se dilatan con el calor del sol ejerciendo una especie de respiración según la temperatura del ambiente. Esto merma la vida útil del cobertor drásticamente.

El cobertor térmico OXO, aumenta la temperatura del agua 10°C en condiciones idóneas (si la piscina está algunas horas expuestas al sol).

El diseño y tonalidad del cobertor le permite captar la radiación solar y transmitirla a la piscina, manteniéndola a una temperatura agradable y evitando la evaporación.

La flotabilidad que ofrece OXO le permite ejercer un efecto aislante en su piscina que impedirá la pérdida de calor y la caída de suciedad en el agua. Por eso, notarás un gran ahorro en el mantenimiento de la zona de baño.



Tecnología OXO

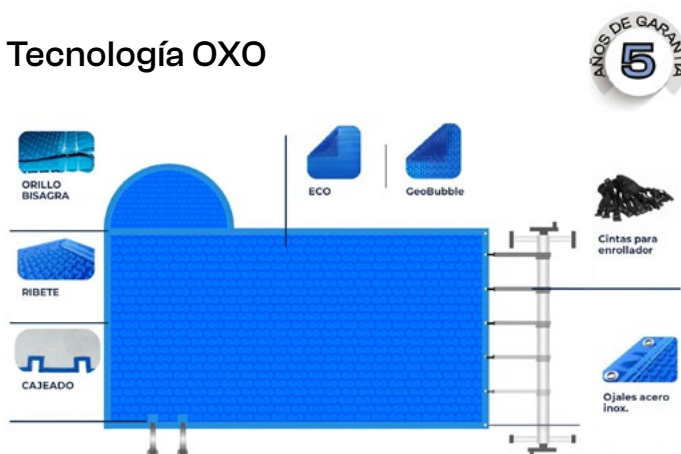

- Reduce el consumo de productos químicos.
- Reduce el tiempo de filtrado.
- Burbuja doble de larga duración.
- Aumenta la temperatura del agua hasta 6°C.
- Reduce el consumo de energía.
- Elimina la evaporación del agua en más del 98%

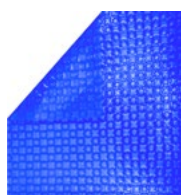

BURBUJA OXO BLUE

- Polietileno extruido doble.
- Espesor: 500 micras.
- Tratamiento anti-UV.
- Peso: 458 gr/m² +/- 8%

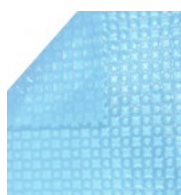

BURBUJA OXO HEAT

- Polietileno extruido doble.
- Espesor: 500 micras.
- Tratamiento anti-UV.
- Peso: 458 gr/m² +/- 8%

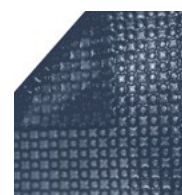

BURBUJA OXO CARE

- Polietileno extruido doble.
- Espesor: 500 micras.
- Tratamiento anti-UV.
- Peso: 458 gr/m² +/- 8%

MODELO		COD.	PRECIO UD. €
BURBUJA OXO BLUE	1	6100270XB	15,29 €
BURBUJA OXO CARE	1	6100270XC	15,91 €
BURBUJA OXO CARE	1	6100270XC	16,08 €

CUBIERTAS **Cubierta de burbujas**

DOBLE BURBUJA



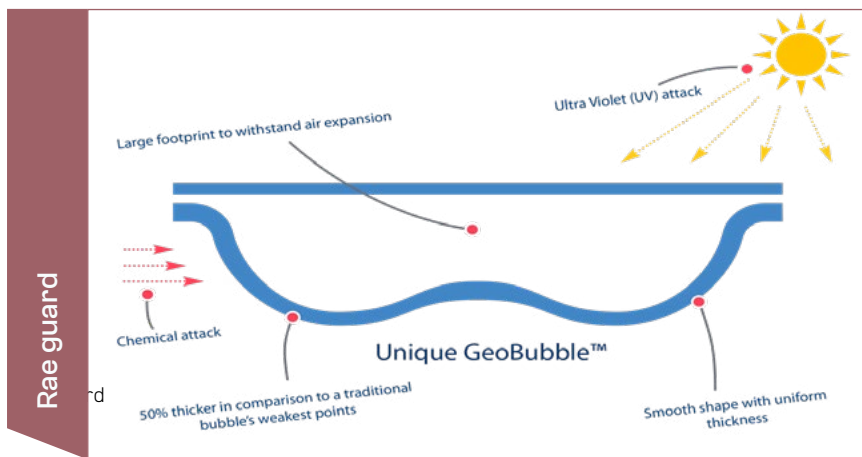

- **Retiene el calor y mantiene la temperatura de la piscina, reduciendo el coste de la calefacción.**
- Devolver el coste de una cubierta en el plazo de 1 año.
- Funciona tanto en piscinas interiores como exteriores.
- Elimina la evaporación en un 98%.
- Reducir la contaminación por residuos.
- Reduce el impacto medioambiental de su piscina.
- Vida útil prevista de más de 6 años.
- Con la tecnología GeoBubble™



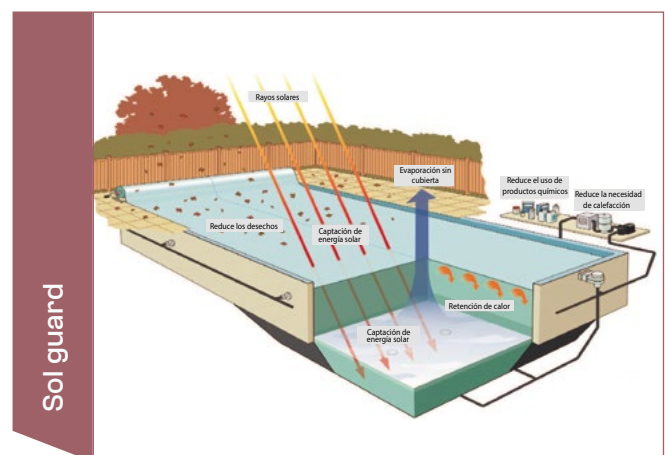
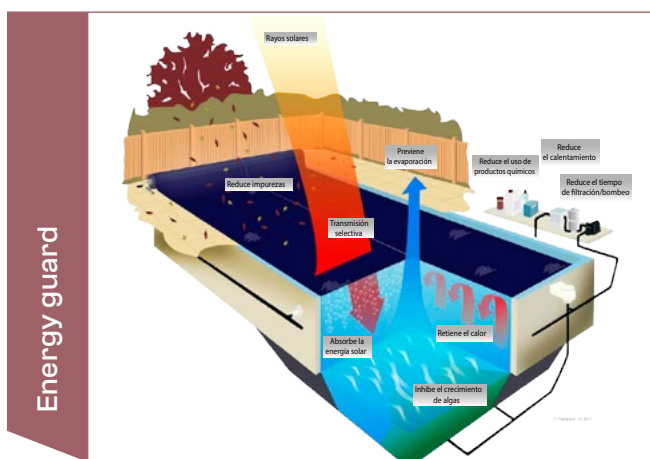

Tecnología GEOBUBBLE



MODELO		COD.	PRECIO UD. €
Doble Burbuja 400 Micras	1	610029A	14,18 €
Doble Burbuja 500 Micras	1	610029B	15,97 €
Remate cubierta solar	1	610028	8,55 €

MODELO		COD.	PRECIO UD. €
Doble Burbuja Energy Guard	1	610029C	17,31 €
Remate cubierta solar	1	610028	8,55 €

MODELO		COD.	PRECIO UD. €
Doble Burbuja Sol Guard	1	610029D	17,31 €
Remate cubierta solar	1	610028	8,55 €

MODELO		COD.	PRECIO UD. €
Doble Burbuja Rae Guard	1	610029E	17,03 €
Remate cubierta solar	1	610028	8,55 €

DOBLE BURBUJA AZUL

- Polietileno Extruido doble.
- Espesor: 400/ 500 micras.
- Tratamiento anti-UV.
- Peso: 368 gr/m² +/- 10%.



DOBLE BURBUJA ENERGY GUARD™

- Inhibe el crecimiento de algas.
- Polietileno Extruido doble.
- Espesor: 500 micras.
- Tratamiento anti-UV.
- Peso: 368 gr/m² +/- 10%.



DOBLE BURBUJA SOL GUARD™

- Maximiza la captación solar.
- Polietileno Extruido doble.
- Espesor: 500 micras.
- Tratamiento anti-UV.
- Peso: 368 gr/m² +/- 10%

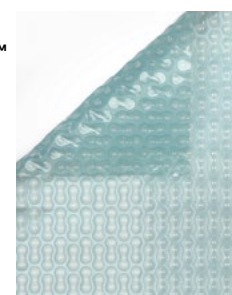

DOBLE BURBUJA RAE GUARD™

- Alto rendimiento de retención del calor gracias a sus propiedades reflectantes.
- Capas plateadas y blancas para reflejar y dispersar el calor radiactivo.
- Exclusiva célula de aire que evita transferencia de energía térmica.
- Polietileno extruido doble.
- Espesor de 500 micras
- Tratamiento anti-UV

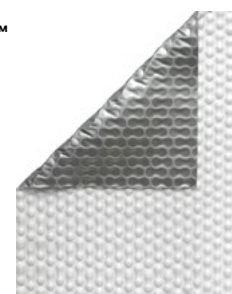

CUBIERTA DE BURBUJA

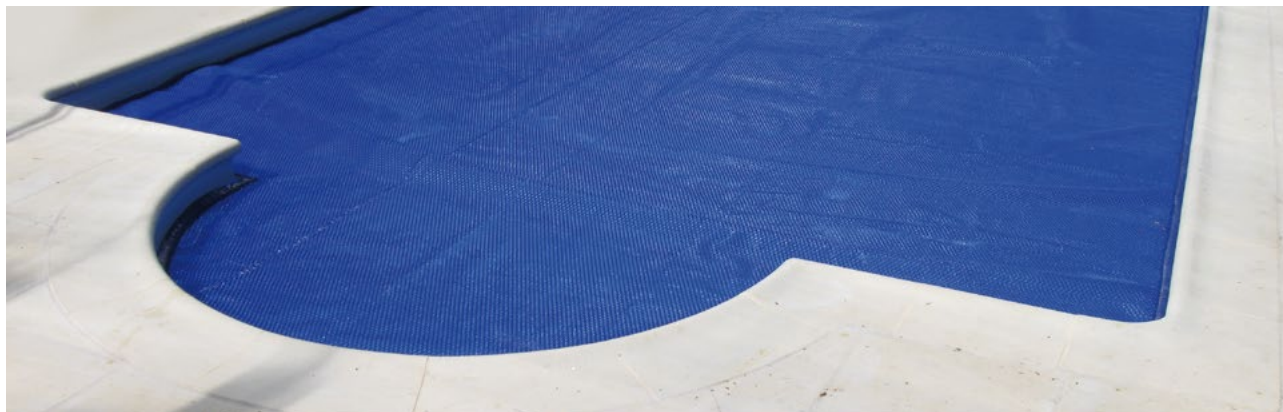

- Cobertor de verano evita la evaporación del agua.
- Economiza los productos de tratamiento del agua.
- Protege de pequeñas impurezas que caen al agua.
- Evita pérdidas de calor del agua.
- Esta cubierta se apoya sobre la lámina de agua.
- Su colocación y recogida es fácil y más si se dispone de enrollador.



! Para fabricar su cobertor, es imprescindible rellenar la ficha de fabricación

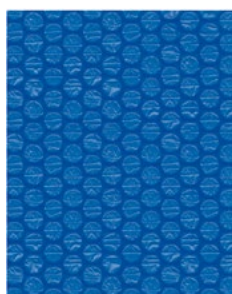

BURBUJA P-400

- Poliestileno baja densidad con tratamiento anti-UV.
- Peso: 365 gr/m².
- Espesor: 400 micras



BURBUJA P-400 CON RAFIA

- Poliestileno baja densidad con tratamiento anti-UV.
- Peso: 565 gr/m².
- Espesor: 400 micras.
- Espesor Rafia: 200 micras.

MODELO		COD.	PRECIO UD. €
Cubierta solar burbuja	1 m ²	610027	11,76 €
Remate cubierta solar	1 ml	610028	8,55 €

MODELO		COD.	PRECIO UD. €
Cubierta solar burbuja/rafia	1 m ²	610027R	18,43 €
Remate cubierta solar	1 ml	610028	8,55 €

CONSEJO

La instalación de una cubierta de burbujas una piscina es un proceso sencillo. Debe colocar la cubierta de la piscina con el lado de las burbujas hacia abajo, sobre el agua, y el lado liso hacia arriba.

Recomendamos instalar previamente uno de nuestros enrolladores para poder plegar y desplegar fácilmente la manta térmica fácilmente.

MEDICIÓN nº

PEDIDO nº

Firma y sello obligatorio

CLIENTE

Empresa/Nombre:
 Dirección:
 CÓD. Postal /Ciudad:
 Nº tfno:
 E-mail:
 Referencia cliente:

DIRECCIÓN DE ENVÍO

Empresa:
 Dirección:
 CÓD. Postal /Ciudad:
 Nº tfno:
 E-mail:

Los datos del cliente y la dirección de entrega con número de teléfono son obligatorios para iniciar la fabricación.

MODELO: Geobubble Azul 400 Geobubble Azul 500 Energy Guard Sol Guard Sin rafia P400 Con rafia P400

Oxo Blue Oxo Heat Oxo Care

REMATE: Perimetral Lateral. Indicar lado: AB CD AC BD

OLLAOS: unidades (indicar posición en el plano)

CINTAS: unidades (indicar posición en el plano)

MEDIDAS LÁMINA DE AGUA

Para toda piscina de forma irregular será necesaria plantilla.

A **R1** **R2** **B**

C **R3** **R4** **D**

AB	
CD	
AC	
BD	

(cm)

Diagonales

AD	
BC	

Radios*

R1	
R2	
R3	
R4	

* si no se indica nada, se harán rectos.

Escalera Romana (Indicar posición en el plano)

La escalera se añadirá a las medidas del plano. Si la escalera no es un semicírculo perfecto, solicítenos la hoja de triangulación.

A	
B	
C	
D	

R1	
R2	
R3	
R4	

(cm) (cm)

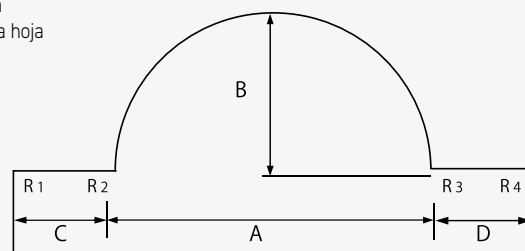

Escalera de acero
 (Indicar la posición en el plano)
 Medidas al centro del tubo

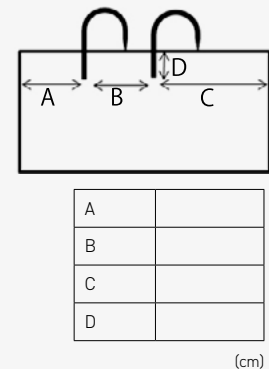

Escalera Recta (Indicar posición en el plano)

La escalera se añadirá a las medidas del plano. Si las medidas C y D son diferentes, indicar diagonales.

A	
B	
C	
D	
E	
F	

R1	
R2	
R3	
R4	
R5	
R6	

(cm) (cm)

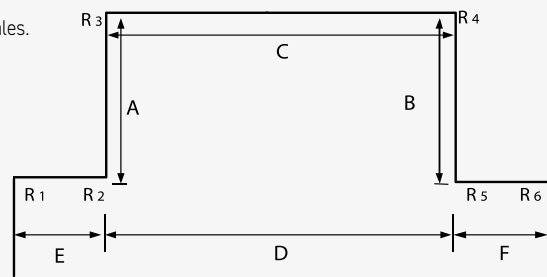

ADVERTENCIA: No tensar la lona más de 30 cm. Para conservar el agua en buen estado, evitar que el nivel de agua alcance el cobertor, ya sea por sobrellenado o por lluvia. Controle el nivel periódicamente.

CUBIERTA ISODEL



- **Cubierta de espuma flotante aislante Isodel 6 y 8 mm.**
- **Cara superior en polietileno armado, liso, muy resistente y fácil de mantener.**
- Cara interior en espuma de polietileno gofrado que permite un muy buen enrollamiento.
- La utilización a más de 30°C conlleva una disminución de la vida de la cubierta.
- Conductividad térmica (DIN 52.612) a 0 °C: 0,038 W.
- Absorción del agua (DIN 53.5428): 0,6% del volumen a 22°.
- Estabilidad al cloro: Excelente.
- Permeabilidad al vapor de agua (DIN 53.122): 0,48g/m²/24 horas.
- Peso Isodel 6: 450 g/m²; Isodel 8: 510 g/m².
- Desaconsejado para los tratamientos con ozono.



! Para fabricar su cobertor, es imprescindible rellenar la ficha de fabricación. Para los vasos de formas redondeadas, consúltenos. No utilizar en piscinas «espejo» exteriores.

ISODEL ÉCO 6 Y 8 MM



- Refuerzo periférico en polietileno.
- Ojales cada 50 cm en el ancho del lado del enrollador.
- Ojales en cada ángulo del lado opuesto.
- Medidas de la cubierta: largo del vaso x ancho entre las piedras de coronación.
- N.B.: Este modelo no es aconsejable para superficies superiores a 150 m².

MODELO		COD. MOD. 6MM	PRECIO UD. €	COD. MOD. 8 MM	PRECIO UD. €
Medida rectangular	< 35 m ²	DL1703	59,94	DL1713	81,83 €
	> 35 m ²	DL1704	55,78	DL1714	75,60 €
Forma geométrica	< 35 m ²	DL1705	63,77	DL1715	85,03 €
	> 35 m ²	DL1706	58,82	DL1716	78,95 €
Forma libre			Consultar		Consultar

TRANSPORTE NO INCLUIDO, CONSULTAR

ISODEL LUXE 6 Y 8 MM

- **Recomendada para enrolladores motorizados.**
- Refuerzo en polietileno armado de 7 cm en los largos, en cada pieza.
- Lado del enrollador: ojales y cintas de 2,00 m con velcro - barra de tracción.
- Lado opuesto: flotador de inicio en espuma - cuerda de tracción.
- Medidas de la cubierta: largo del vaso x ancho entre las piedras de coronación.
- N.B.: Este modelo no es aconsejable para superficies inferiores a 20 m², y está muy aconsejado para más de 100 m².



MODELO		COD. MOD. 6MM	PRECIO UD. €	COD. MOD. 8 MM	PRECIO UD. €
Medida rectangular	< 35 m ²	DL1723	98,13 €	DL1733	108,36 €
	> 35 m ²	DL1724	90,94 €	DL1734	100,53 €
Forma geométrica	< 35 m ²	DL1725	102,77 €	DL1735	117,63 €
	> 35 m ²	DL1726	95,10 €	DL1736	109,32 €

TRANSPORTE NO INCLUIDO, CONSULTAR

ESCALERAS (MISMO ACABADO ISODEL ÉCO Y LUXE)

FORFAIT	COD. ISODEL 6	PRECIO UD. €	COD. ISODEL 8	PRECIO UD. €
Escalera romana	DL1740	426,58 €	DL1745	543,41 €
Escalera recta	DL1741	426,58 €	DL1746	543,41 €
Escalera trapecio	DL1742	426,58 €	DL1747	543,41 €
Recorte escalera inox	DL1743	112,04 €	DL1743	112,04 €

ACCESORIOS	COD.	PRECIO UD. €
Cuerda de tracción Ø 7,5 (el ml)	DL1750	7,75 €
Cinta 1,50 m - 40 mm	DL1752	18,78 €
Goma 1,50 m - Ø 6 para enrollador (1 bucle y 1 cabiclic)	DL1753	6,63 €
Goma 1,50 m - 1 cabiclic en cada extremo	DL1754	6,63 €
Funda para la barra de tracción Isodel	DL1755	27,41 €



Goma 1,50 m - 2 cabiclics



Goma 1,50 m



Cinta 1,50 m

Antes de proceder al pedido de esta cubierta de seguridad, es indispensable asegurarse de que su piscina pueda equiparse con una cubierta de barras.

Tenga en cuenta los puntos:

Espacio alrededor de la piscina

El espacio libre (*) debe ser suficiente para instalar y asegurar la cubierta: invasión de la cubierta, posicionamiento de las cintas, longitud de los tubos terminales, forma de la coronación, almacenamiento de la cubierta...

(*) Recomendamos dejar un mínimo de 75 cm alrededor de la piscina.

! Recordatorio: La fijación se realiza exclusivamente en una losa o bloques de hormigón. Nuestros modelos de cubiertas de barras están pensados para piscinas enterradas.

No siendo compatibles con piscinas con rebosadero, piscinas espejo o piscinas de hormigón elevadas o semienterradas.

Obstáculos exteriores

Los obstáculos ubicados alrededor de la piscina que podrían interferir con la instalación de la cubierta deben enumerarse porque son una limitación para la fabricación.

Puede ser un muro bajo, jardineras, rocallas, árboles...

Skimmers y bloques filtrantes

Dependiendo del modelo de cubierta de barra deseado, el posicionamiento de los skimmers en la piscina puede tener un impacto en la fabricación de la cubierta.

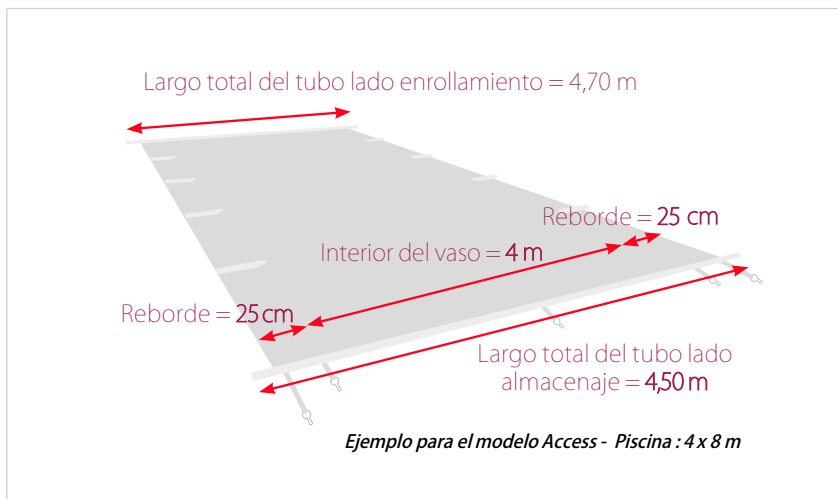

Tamaño de la cubierta de barras

Las dimensiones finales de la cubierta de barras se establecen de la siguiente manera:

Para el ancho: Ancho interior del vaso + reborde de 25 cm + reborde de las barras

(10 cm a cada lado para las barras del lado de enrollamiento).

Para el largo: Largo interior del vaso + reborde de 25 cm + 18 cm para los anclajes en el lado almacenaje y 55 cm para los anclajes en el lado enrollado.

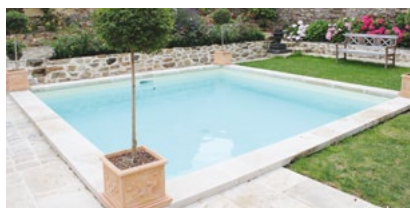

Casos particulares: ejemplo de vasos no aptos para la instalación de una cubierta de barras

Pared demasiado cerca del vaso: Espacio insuficiente para la instalación de la cubierta.

La coronación está elevada: Fallo de estabilidad de la cubierta.

El entorno es mixto: losas de un lado, césped de otro: Fijación no conforme a la norma.

Macetas con arbustos: Impiden la instalación y fijación de la cubierta.

Espacio insuficiente para instalar una cubierta de seguridad flexible: Pensar en una cubierta automática.

Piscina elevada en hormigón: Ningún modelo de cubierta de barras es adecuado para este tipo de piscina.

Pared demasiado cerca del vaso: Espacio insuficiente para la instalación de la cubierta.

Garantía de 3 años. No conviene para piscinas desbordantes.

7 COLORES A ELEGIR

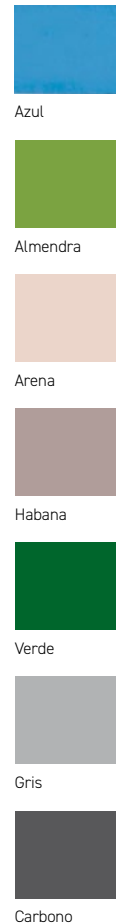
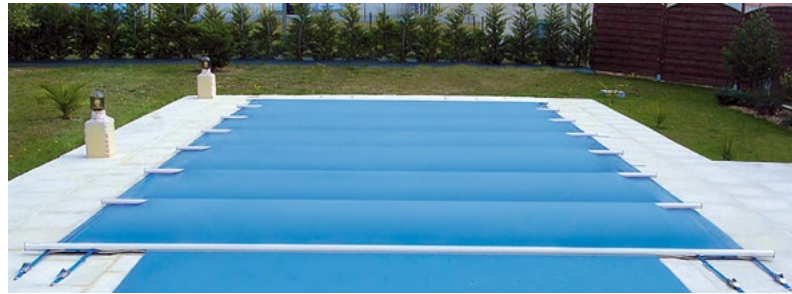

- **Nuestras cubiertas de barras protegen su piscina de la suciedad exterior, tanto en verano como en invierno.**
- Las barras de aluminio anodizado se apoyan en la coronación, no estando nunca en contacto con el agua, permitiendo a los robots y los filtros una limpieza óptima.
- Se enrolla con la manivela (dos manivelas para piscinas a partir de 10 x 5) y se guarda en el extremo de la piscina.
- Las cubiertas de barras de seguridad Excel Discover y Access se fabrican a partir de tejido barnizado PVC 580 g/m².
- Soldaduras alta frecuencia. Corte bruto en Excel Discover y dobladillo en Access. Cintas de tensión y carracas.
- Anclaje al suelo por pitones casquillo inoxidable de aluminio.
- Reborde de 25 cm. en todo el perímetro.
- Agujeros para evacuación de las aguas pluviales.
- No es conveniente para piscinas desbordantes.

! Para fabricar su cobertor, es imprescindible rellenar la ficha de fabricación

! Calcular la superficie total de la cubierta redondeando a la decena superior.



EXCEL DISCOVER

- **Tamaño máximo del vaso: 12 x 5.**
- Se fabrica únicamente en forma rectangular.
- Corte bruto en los largos.
- Cintas negras fijas y carracas de tensión en los anchos.
- Sin posibilidad de recorte para bloque filtrante.
- Resistencia al viento: 70 km/h
- Garantía 3 años decreciente.

ACCESS

- **Tamaño máximo del vaso 12 x 6.**
- Bandas anti-abrasión intercambiables en los dos largos.
- Dobladillo en los largos.
- Cintas a juego con la cubierta, regulables lateralmente y carracas de tensión en los anchos.
- Posibilidad de recorte para bloque filtrante.
- Resistencia la viento: 90 km/h
- Garantía 3 años plenos.

OPCIÓN

MODELO	COD.	PRECIO UD. €
Cubierta Excel Discover m ²	P600ED	43,76 €
Cubierta Access m ²	P600A	59,72 €
Enrollador iScout 700 (vendido con la cubierta)	D60IS700	1.117,59 €
Escalera en el largo + perfil sustitución	P60EL	179,16 €
Escalera en el ancho	P60EA	79,66 €
Opción pitón playa madera	D60PM	+3,23 m ²
Opción kit viento	A84KAST	97,81 €

FACTURACIÓN MÍNIMA: 20 M²

TRANSPORTE DE CUBIERTAS DE BARRAS
ESPAÑA-PORTUGAL CONSULTAR

ACCESORIOS

TRANSPORTE NO INCLUIDO ► CONSULTAR



1 Manivela manual Excel Discover



2 Manivela manual alto rendimiento Access



3 Manivela manual suplementaria con rueda, para playa de madera



4 Enrollador motorizado iScoot 700



5 Cinta de tensión con anillo lado almacenaje



6 Carraca y anillo D lado enrollado



7 Pitón Casquillo diámetro 12



8 Pitón Casquillo para playa de madera

ACCESORIOS

	COD.	PRECIO UD. €	
ACCESORIOS	1	D60MA	376,70 €
	2	D60MA2	458,86
	3	D60MAR	559,05 €
	4	D60IS700	1.214,78 €
		D60IS700 (Vendido con la cubierta)	1.117,59 €
	5	A84KITIA*	36,39 €
	6	A84KITCA	61,51 €
	7	A84PDA16	5,99 €
8	A84PDC12	10,88 €	

* indicar color



**FICHA DE FABRICACIÓN CUBIERTAS DE BARRAS ACCESS/
EXCEL DISCOVER (1/2)**

Cubierta de barras

FECHA DE PEDIDO:

DISTRIBUIDOR / CÓDIGO CLIENTE QP

REFERENCIA DE SU CLIENTE

Firma y sello obligatorio

.....

.....

DIRECCIÓN DE ENTREGA (dirección y número de teléfono móvil obligatorios para programar cita para la descarga)

Nombre:

Dirección:

CÓD. Postal /Ciudad:

Nº tfno:

Es responsabilidad del profesional distribuidor el asegurarse de la compatibilidad del modo de transporte con el lugar de entrega.

Servicio Top (únicamente forma rectangular) +20%

 Sí

 No

Antes de pasar el pedido de su cubierta de barras, asegúrese de que su piscina es apta para su instalación.
Una foto del entorno puede ayudarnos.

TIPO DE CUBIERTA: Excel Discover Access

Margen perimetral estándar de 25 cm.

COLOR:

 Azul opaco

 Verde opaco

 Gris opaco

 Arena opaco

 Almendra opaco

 Carbono opaco

 Habana opaco

DIMENSIONES:

Largo interior del vaso (en metros):

Ancho interior del vaso (en metros):

¿Desea que la cubierta recubra toda la coronación?
En caso afirmativo, complete este esquema:



ESCALERA / DIMENSIONES:

Largo de la escalera (en metros):

Ancho de la escalera (en metros):

ESCALERA / RECORTE:

Rellenar los casos necesarios e indicar la posición de la escalera o el recorte en el plano de su piscina.

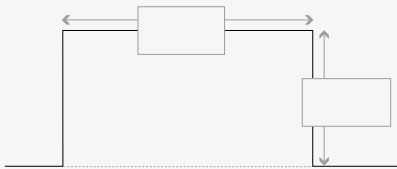

Escalera recta

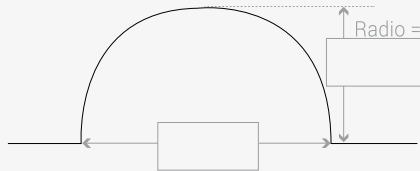

Escalera romana
Se hará de forma rectangular

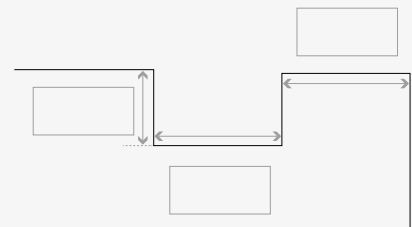

Recorte bloque filtrante

Rellenar en caso de bloque filtrante:

Precisar el modelo de bloque (adjuntar foto):

Altura con respecto a la coronación (en metros):

Largo total del bloque (en metros):

El lado de almacenamiento será el contrario al bloque cuando el recorte de este último sea integral.

CUBIERTA EDEN



EDEN



Azul

Verde

Arena

Almendra(*)

Gris

Carbono (*)

Habana (*)

(*) No disponible para cubiertas transpirables



VÍDEO INSTALACIÓN

■ DIMENSIONES MÁXIMAS

DE LA PISCINA: 12 x 6 m. Anchura máxima 6 m. Longitud máxima, cualquiera que sea la anchura, 12 m.

■ **ALIMENTACIÓN:** Batería de litio (recarga continua mediante panel solar opcional).

■ **MOTORIZACIÓN 24 V** sin final de carrera.

■ **MÓDULOS:** Elección entre patrón Blanco/negro y carbono.

■ **GUÍAS:** Raíl de aluminio con fijación discreta.

■ CUBIERTA:

Modelo opaco en tejido de pvc de 580 g/m², barras invisibles, cavidades de evacuación agua de lluvia.

Modelo transpirable en tejido pvc 650 g/m² + rejilla 340 g/m², barras invisibles, rejilla drenaje de agua de lluvia.

Acabados en dobladillo, tiras transversales y tiras antiabrasión con suela.

■ SISTEMA DE ENGANCHE:

Lado de almacenamiento: correa ajustable con anillo.

Lado de enrollado: correa ajustable con trinquete y gancho en S

■ **FIJACIÓN:** Cubierta asegurada por correas ajustables con gancho en S / carraca y pitón de aluminio (Pitón de casquillo de collar para playas de madera).

■ **CONTROL:** Por control remoto RF o teléfono inteligente a través del módulo Cover Control opcional

■ **CONFORME A LA NORMA NF P 90-308**



Panel solar en opción



Barras invisibles



Raíl de guía

CUBIERTAS **Cubierta de barras**

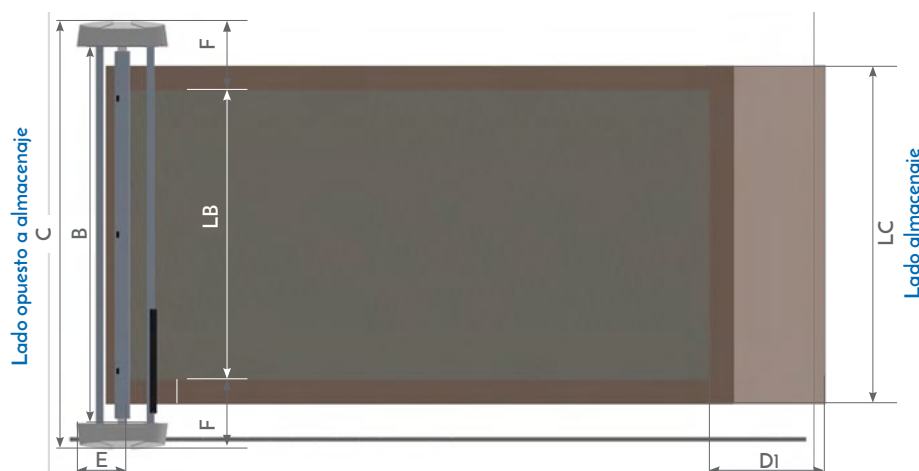

HASTA 4 X 8



A PARTIR DE 4 X 8



La altura de la cubierta una vez enrollada en su eje es de 49 / 580 mm

MODELO	ANCHURA INTERIOR DE LA PISCINA (LB)	ANCHURA DE LA CUBIERTA (LC)	LONGITUD EJE DE ENROLLAMIENTO (B)	DIMENSIÓN TOTAL ANCHURA (C)	EXTENSIÓN DE LA CUBIERTA (D)	DIMENSIÓN ÚTIL LONGITUD (E)	DIMENSIÓN ÚTIL ANCHURA (F)
Eden 340	LB < 2,5m	LC < 3m	3,4m	3,95m	70cm	60cm	(C-LB)/2
Eden 390	2,5m < LB < 3m	3m < LC < 3,5m	3,9m	4,45m			
Eden 440	3m < LB < 3,5m	3,5m < LC < 4m	4,4m	4,95m			
Eden 490	3,5m < LB < 4m	4m < LC < 4,5m	4,9m	5,45m			
Eden 540	4m < LB < 4,5m	4,5m < LC < 5m	5,4m	5,95m			
Eden 590	4,5m < LB < 5m	5m < LC < 5,5m	5,9m	6,45m			
Eden 640	5m < LB < 5,5m	5,5m < LC < 6m	6,4m	6,95m			
Eden 690	5,5m < LB < 6m	6m < LC < 6,5m	6,9m	7,45m			

TARIFA: Para calcular el precio de la cubierta EDEN, sume el precio de la motorización, el modelo de cubierta y las opciones elegidas.

TRANSPORTE NO INCLUIDO, CONSULTAR.

CÓDIGO ANCHO PISCINA	EDEN340 < 2,5 m	EDEN390 2,5 m < 3 m	EDEN440 3 m < 3,5 m	EDEN490 3,5 m < 4 m	EDEN540 4 m < 4,5 m	EDEN590 4,5 m < 5 m	EDEN640 5 m < 5,5 m	EDEN690 5,5 m < 6 m
Motorización	5.970,12 €	6.124,97 €	6.279,82 €	6.436,36 €	7.550,60 €	8.111,09 €	8.276,04 €	8.439,30 €
Forfait piscina > 8m		959,39 €						

DESCRIPCIÓN COD. PRECIO UD. €

Cubierta EDEN Opaca m ²	P600EDEN	42,08
Cubierta EDEN Transpirable m ²	P600EDENT	60,59

El reborde de la cubierta estándar es de 30 cm de cada lado. Calcular la superficie total de la cubierta redondeando a la decena superior.

OPCIONES

DESCRIPCIÓN	COD.	PRECIO UD. €
Raíl Suplementario 3 ml	RAILEDEN	87,52
capot carbono	D50CAPOTS	420,79
eden control	D50CONEDEN	917,32
panel solar + EDEN control	D50CONSOL	1.876,71

! Para fabricar su cobertor, es imprescindible rellenar la ficha de fabricación

RECOMENDACIONES

- Por cuestiones de seguridad y de perennidad de la cubierta, procurar que el nivel de agua en la piscina esté siempre a la altura de utilización (a 2/3 de la parte superior de los skimmers aproximadamente).
- El nivel del agua no debe sobrepasar, en ningún caso, la parte superior de los skimmers y no debe descender por debajo de un nivel de 25 cm con relación a la parte superior del brocal.
- En invierno, por encima de 20 cm de nieve, quitar la nieve inmediatamente de la cubierta. Procurar que las cavidades de evacuación no estén obstruidas.
- Eden, equipado con una cubierta opaca, resiste a vientos de 90 km/h, mientras que la cubierta transpirable resiste a vientos de 100 km/h.
- Está estrictamente prohibido subirse, andar o saltar sobre la cubierta de seguridad y su enrollador.

FECHA DE PEDIDO:

DISTRIBUIDOR / CÓDIGO CLIENTE QP

REFERENCIA DE SU CLIENTE

Firma y sello obligatorio

.....

.....

DIRECCIÓN DE ENTREGA (dirección y número de teléfono móvil obligatorios para programar cita para la descarga)

Nombre:

Dirección:

CÓD. Postal /Ciudad:

Nº tfno:

Es responsabilidad del profesional distribuidor el asegurarse de la compatibilidad del modo de transporte con el lugar de entrega.

Antes de pasar el pedido de su cubierta de barras, asegúrese de que su piscina es apta para su instalación.

Una foto del entorno puede ayudarnos.

TIPO DE CUBIERTA:

<input type="checkbox"/> Opaco	<input type="checkbox"/> Azul	<input type="checkbox"/> Verde	<input type="checkbox"/> Gris	<input type="checkbox"/> Arena
<input type="checkbox"/> Almendra	<input type="checkbox"/> Carbón	<input type="checkbox"/> Havane		

<input type="checkbox"/> Transpirable	<input type="checkbox"/> Azul	<input type="checkbox"/> Verde	<input type="checkbox"/> Gris	<input type="checkbox"/> Arena
---------------------------------------	-------------------------------	--------------------------------	-------------------------------	--------------------------------

DIMENSIONES: Largo interior del vaso (en metros):

Ancho interior del vaso (en metros):

Dimensiones máximas: 6x12m

La cubierta es realizada de forma rectangular, cubriendo la totalidad de la piscina, incluyendo la escalera.

MECÁNICA: La longitud del eje de la mecánica (enrollador motorizado) y, por consiguiente, sus dimensiones totales tiene en cuenta:

1- la parte sobresaliente de la cubierta sobre los brocales / 2- la naturaleza de los alrededores de la playa.

1-La parte sobresaliente estándar para cubrir los brocales está fijada por nuestra oficina de estudios en 25 cm a cada lado de la piscina.

Según el tipo de brocal de la piscina, es posible aumentar la parte sobresaliente para cubrirlos perfectamente (pero no reducirla).

La altura del brocal con relación al enlosado no puede exceder 5 cm para poder instalar el Eden.

¿Desea que la cubierta cubra totalmente los brocales?

En caso afirmativo, complete imperativamente este esquema

¿Cuál es el tipo de brocales?

- | | |
|---|---|
| <input type="checkbox"/> Brocal plano / sin brocal | <input type="checkbox"/> Brocal curvo |
| <input type="checkbox"/> Brocal plano, con una elevación inferior a 5 cm con relación al enrasado | <input type="checkbox"/> Brocal curvo, con una elevación inferior a 5 cm con relación al enrasado |

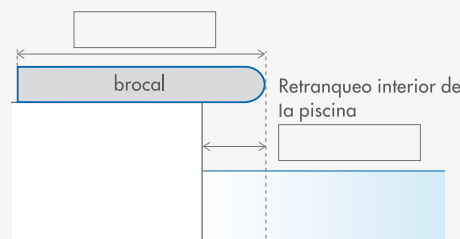

2-Las inmediaciones de la piscina deben ser uniformes para un perfecto funcionamiento del enrollador motorizado

¿El revestimiento de la playa es uniforme alrededor de la piscina? Sí No

(mismo material a cada lado de la piscina)

- ¿Cuál es su naturaleza?
- | | | |
|---|---|--|
| <input type="checkbox"/> Baldosas sobre hormigón | <input type="checkbox"/> Baldosas sobre arena | <input type="checkbox"/> Embaldosado / gres cerámico |
| <input type="checkbox"/> Otro: | | |
| <input type="checkbox"/> Madera / composite: Opción pitón casquillo de collar | | |

¿La playa permite a Eden rodar libremente al borde de la piscina?:

Sí No

Si no es el caso, precise imperativamente en el esquema, la dimensión (en metros) de la anchura impracticable para el Eden

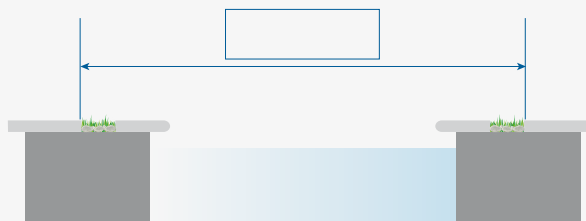

Posicionamiento del módulo Motor

Usted desea instalar el módulo Motor:

Piscina tapada

a la derecha

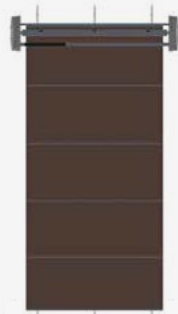

Lado almacenaje

a la izquierda

El rail guía se instala sistemáticamente en el lado del módulo Motor

Piscina destapada

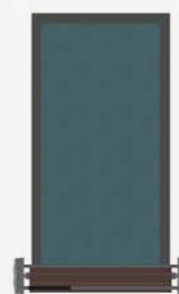

Lado almacenaje

PLANO DE LA PISCINA

Adjuntar imperativamente una foto de la piscina, del lado del almacenamiento y una foto del lado opuesto

Si es necesario instalar un rail de guiado, precisar imperativamente su ubicación en el croquis.



POSICIÓN DE LA CUBIERTA EDÉN DESENNROLLADA SOBRE LA PISCINA

ENTREGA

Transporte estándar profesional o particular, previa cita

Acceso difícil (transporte bajo presupuesto)

Precisar las modalidades de acceso al lugar de entrega y especificar los elementos que puedan entorpecer el acceso (camino estrecho, árboles, obstáculos, pavimento irregular...). Adjuntar un esquema si es necesario.

Es responsabilidad del profesional distribuidor asegurarse de la compatibilidad del modo de transporte con el lugar de entrega.



*Redefiniendo la excelencia en el
mantenimiento y cuidado de su piscina*

*Cubierta de seguridad motorizada, autónoma y conectada
que conbina seguridad estilo y funcionalidad para prote-
ger su piscina en cualquier estación del año,*

APF CONNECT - COVER CONTROL



Aplicación APF Connect para iPhone / iPad



Aplicación APF Connect para smartphones/ tablets Android



Cumple la norma NF P 90308 de cubiertas automáticas.

- APF Connect le permite manejar su piscina, transformando su smartphone o tablet en mando a distancia para abrir y cerrar su cubierta automática con total seguridad.
- Sincronización muy intuitiva del smartphone que le permite el control en un radio de 15 m.
- Distintos smartphones y tablets pueden ser enlazados para que cada miembro de la familia pueda utilizar la aplicación (descarga la aplicación gratuita desde Apple Store o Google Play).

RECOMENDACIONES

- APF Connect Cover - Control es compatible con todos nuestros modelos de cubiertas automáticas, exteriores y sumergidas, alimentadas con red eléctrica.
- Colocar el módulo lo más cerca posible de la cubierta. Si el local técnico está alejado de la piscina, pueden colocar el módulo fuera de la pata o del local.

MODELO		COD.	COD. EAN	PRECIO UD. €
APF CONNECT - COVER CONTROL	1	D50CONNECT	-	302,97€

PROTECT ONE 2.0



- Lona de PVC de 420 g recubierta por ambas caras, disponible en blanco, arena, gris claro y azul marino.
- Rápida y fácil de instalar (menos de 10 minutos para una piscina 4 x 8 m).
- Práctica: protege la persiana de la polución externa y mantiene la nitidez del agua.
- Estética: gracias a su sistema de fijación, Protect One 2.0 se coloca directamente sobre la persiana sin dañar la playa.
- Compatible con las cubiertas automáticas exteriores y sumergidas, que lleven capuchones.
- Fijación universal y sencilla con cintas elásticas que se sujetan en los extremos de las láminas.
- NO compatible con láminas solares o de policarbonato.

MODELO		COD.	PRECIO UD. €
Cubierta PROTECT ONE 2.0	1 m ²	APFPONE	20,27 €
Escalera de menos de 5 m ²	Forfait	PONESC	202,65 €
Escalera de más de 5 m ²	Forfait	PONESC5	241,14 €

Dispositivo de bloqueo para cubierta automática de seguridad

Ventajas del autofix 2.0®

- La cubierta se bloquea y se desbloquea sin ninguna acción manual.
- Económico: Autofix 2.0® utiliza energía magnética.
- Invisible: los receptores se colocan detrás del revestimiento.
- Diseño: integración perfecta de los módulos en el espesor de una lámina, color a juego con las láminas.
- Instalación posible tanto en construcción como en renovación de las cubiertas automáticas sumergidas APF.

Principio de funcionamiento

Autofix 2.0® se compone de:

- Módulos equipados con imanes insertados en la primera lámina que aseguran el bloqueo de la cubierta automática.
- Receptores magnéticos fijados en la pared del vaso detrás del revestimiento.

Pruebas y desarrollo del producto

- Tras 3 años de comercialización y más de 500 instalaciones, hemos trabajado en la versión Autofix 2.0® y reindustrializado completamente la fabricación.
- Integración perfecta en el espesor de una lámina.
- Se adapta al nivel de agua alto y en embellecedores sumergidos.
- Instalación simple, sin necesidad de energía eléctrica.
- Ajuste del cursor de bloqueo.
- Cinta de desbloqueo acortada.
- Colores a juego con la persiana: blanco, arena, azul, gris claro, gris medio y negro.
- Autofix 2.0® puede instalarse únicamente en las piscinas rectangulares, con o sin escalera recta.

! Todo proyecto con escalera o si la piscina está descuadrada deberá pasar por nuestra oficina de diseños para un estudio de viabilidad.

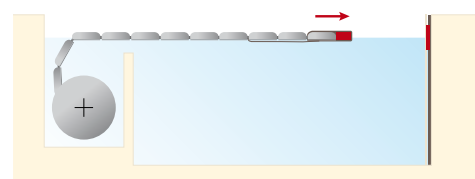

Bloqueo

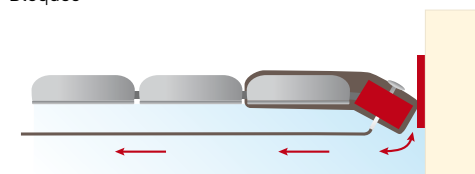

Desbloqueo

¡Escanea para ver el vídeo!

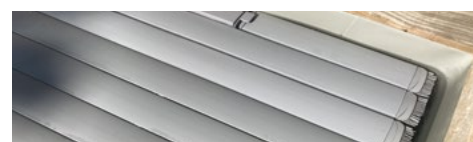

Cumple la norma de seguridad francesa NF P 90-308.

ANCHO DEL VASO		FIJACIÓN EN PARED		FIJACIÓN BAJO PIEDRA	
		COD.	PRECIO UD. €	COD.	PRECIO UD. €
Piscinas de hasta 3,50 metros de ancho	2+2	D50FIX1	1.166,63 €	D50FIX1P	1.400,17 €
Piscinas de 3,51 a 5 metros de ancho	3+3	D50FIX2	1.458,03 €	D50FIX2P	1.808,33 €
Piscinas de más de 5 metros de ancho	4+4	D50FIX3	1.750,47 €	D50FIX3P	2.216,49 €

Autofix 2.0® puede instalarse únicamente en las piscinas rectangulares, con o sin escalera recta. Todo proyecto con escalera o si la piscina está descuadrada deberá pasar por nuestra oficina de diseños para un estudio de viabilidad.

CONSEJOS TÉCNICOS Y CONDICIONES DE GARANTÍA

■ PARA REALIZAR UN PEDIDO

Estamos a su disposición para cualquier duda que tenga. No dude en contactar con nosotros por teléfono en el 976786464 o por mail a seppsa@grupoqp.com.

La Ficha de Fabricación es contractual. Debe estar completa y totalmente rellena. Cualquier pedido incompleto no podrá ser planeado ni puesto en producción hasta la recepción de la información adicional solicitada. No olvide que la calidad de su cubierta automática depende de la exactitud de los datos proporcionados.

El pedido, debidamente cumplimentado, se validará y planificará cuando se reciba la Ficha de Fabricación.

Para cumplimentar y rellenar las fichas de fabricación de las cubiertas automáticas, puede descargarlas a través de códigos QR, disponibles en las páginas 288 para cubiertas exteriores y 300 para cubiertas sumergidas. También puede solicitarlas a través del correo seppsa@grupoqp.com o a su comercial de zona.

Ponga mucha atención al completar las Fichas de Fabricación:

- La logística para la entrega de una cubierta automática es cara.
- Tomar las medidas todos los metros al nivel de la línea de flotación, una vez colocado el revestimiento.
- Verificar la plomada de las paredes del cajón sumergido y controlar el ancho a nivel de la línea de agua, así como el nivel de los pasamuros.
- Las escaleras y los recortes en forma requieren medidas extremadamente precisas; en estos casos se recomienda utilizar una plantilla.

PARA UN FUNCIONAMIENTO SIN PROBLEMAS

■ PISCINA

- Nuestras cubiertas de seguridad cumplen con la norma NF P 90-308, excepto casos particulares, formas especiales y principalmente en las piscinas desbordantes.

- Nuestras cubiertas automáticas pierden el cumplimiento con el estándar de seguridad NF P 90-308 si no se colocan y utilizan conforme a nuestras instrucciones de instalación,

mantenimiento y garantía que se entregan con cada cubierta automática.

- El instalador profesional por lo tanto debe entregar las instrucciones mencionadas al usuario final después de darle todas las explicaciones necesarias, para que el usuario lo pueda conservar para futuras consultas. En caso de que no le sean entregadas, solicítelas en seppsa@grupoqp.com y se las haremos llegar.

Está estrictamente prohibido caminar sobre la persiana de la cubierta automática.

- En caso de avería de la cubierta automática que impida el cierre de la misma, es imprescindible tomar todas las medidas necesarias para impedir el acceso de la piscina a niños pequeños hasta que la cubierta haya sido reparada.

- La llave de la cubierta tendrá que ser retirada obligatoriamente de su cerradura cuando no esté abriendo o cerrando.

- Es imperativo mantener a la vista la piscina al abrir o cerrar la cubierta automática.

- Cada cubierta se sirve con un kit de cierre manual de seguridad. Es imperativo colocar todos los cierres cuando la cubierta está cerrada, para que la piscina sea segura.

- Asegúrese, antes de cualquier apertura o cierre de la cubierta automática, del nivel de agua correcto en la línea de flotación.

- Prever obligatoriamente un rebosadero y un regulador automático de nivel.

- Se recomienda no colocar los skimmers en los largos de la piscina.

- Coloque siempre una boquilla de impulsión en la escalera o en la playa si hay menos de 30 cm. de agua bajo la persiana.

- Prever obligatoriamente una toma de tierra.

- El mando a distancia y/o el smart-phone vinculado a la aplicación APF Connect deben estar fuera del alcance de los niños.

■ LÁMINAS

- La persiana de una cubierta automática exterior será del tamaño de la longitud de la piscina.

- La persiana de una cubierta automática sumergida será del tamaño de la

longitud "total" de la piscina, es decir, incluyendo el cajón de la cubierta.

- Nuestras láminas están compuestas de tres compartimentos sellados y se montan con un simple clic entre el saliente del extremo de una lámina y el entrante de la siguiente (es decir, no van ensartadas).

- Nuestras láminas están equipadas con tapones obturadores en los extremos, soldados por medio de máquinas para soldar.

- Se prevé una minoración de varios centímetros para evitar una fricción excesiva y bloqueo de la persiana contra las paredes de la piscina.

- El juego entre las láminas y las paredes está calculado por nuestros técnicos y es conforme a la norma NF P 90-308, que permite un juego máximo de 7 cm.

- Nuestras persianas vienen con capuchones estándar de 20 mm; éstos pueden ser eliminados o sustituidos por capuchones de 10 mm o 30 mm, lo que permite ajustar la persiana de -40 mm a +20 mm en relación con la medida inicial, en caso de diferencias importantes entre las medidas proporcionadas y las reales de la piscina.

Cualquier modificación de las láminas, corte, extracción y pegado de tapones, anula de facto la garantía de la cubierta.

- Realizar una inspección periódica de la cubierta automática: comprobar el perfecto ajuste de las láminas entre sí, la ausencia de deformaciones y de posibles inicios de rotura, grietas u otros daños, especialmente a nivel de las uniones y de los tapones (defectos de estanqueidad).

- Verificar igualmente que la persiana esté limpia y que se desplaza libremente en las maniobras de enrollado y desenrollado.

- Verificar que el kit de seguridad no esté defectuoso y que funcione perfectamente.

- Comprobar el ajuste perfecto y la unión perfecta de las cintas entre las láminas y el eje de aluminio.

- El área de contacto de la persiana y las correas de los contrapesos puede contrastar con el resto de la cubierta; este fenómeno es absolutamente normal y no altera ninguna características de la cubierta.

- En el caso de una cubierta automática

exterior instalada en interior, por ejemplo en un mirador, las láminas en ningún caso deben estar a menos de un metro del acristalamiento y la temperatura no debe exceder 50°C ya que puede dañarse irreversiblemente la cubierta. En caso de fuerte calor, la cubierta debe extenderse sobre el agua inmediatamente después del baño, en caso contrario puede haber deformación irreversible de las láminas.

Está estrictamente prohibido cubrir las láminas fuera del agua, hay riesgo de deformidades irreversibles.

- Nuestras láminas en PVC solares pueden ser utilizadas únicamente en nuestros modelos sumergidos o con banco.
- Es completamente normal que la condensación y gotitas sea visibles dentro de estas láminas, se debe a la humedad del aire atrapado en las celdas de la lama.
- Las láminas solares permiten calentar el agua de 2 a 5°C.
- En el caso de helada, está estrictamente prohibido hacer fuerza sobre la persiana de la cubierta automática. No manipular las láminas por debajo de 5°C, entre 5°C y 10°C hacerlo con mucho cuidado.
- Escombros, hojas y otras suciedades deben obligatoriamente retirarse rápidamente de la persiana. De lo contrario, pueden aparecer manchas parduscas en las láminas. Este fenómeno biológico natural e irreversible no está cubierto por la garantía.

■ ESCALERA

- Para la toma de medidas, por favor consulte los anexos 2 y 3 de las Fichas de Fabricación (petición de medidas de escalera).
- Los datos de las medidas deben ser extremadamente precisos y completos, con el fin de obtener un recorte de calidad.
- En el caso de una escalera romana o forma libre no estándar, utilizar el anexo 3 para la triangulación de la escalera, si además se envía una plantilla se evitarán ambigüedades (marcar en la plantilla el lado del agua "eau" y el exterior "ciel").
- Las escaleras situadas en el extremo de la piscina están, igual que el resto de la persiana, equipadas con uno o varios kits de seguridad.
- Las escaleras laterales (en el largo de la piscina) pueden asegurarse

conforme a la norma NF P 90-308:

- Escalera al principio de la piscina: con nuestras cubiertas automáticas estándar.
- Escalera en el centro de la piscina: con nuestra cubierta automática móvil.

■ ELECTRICIDAD, MOTORES Y CUADROS ELÉCTRICOS

- Las conexiones deben efectuarse por una persona cualificada y habilitada.
- Las conexiones eléctricas deben realizarse conforme a la norma NF C15-100.
- El cuadro eléctrico debe instalarse en un lugar limpio y seco, y protegido por un disyuntor diferencial de 30 mA.
- Para las cubiertas automáticas sumergidas, el kit de estanqueidad suministrado, compuesto de una caja de conexión, terminales y gel aislante IP 68, debe estar obligatoria y totalmente instalado, so pena de no aplicación de la garantía en los componentes eléctricos, motores y cuadros eléctricos.
- Las secciones de cable indicadas en nuestro catálogo e instrucciones de montaje deben respetarse estrictamente; las conexiones se realizarán en cajas selladas y accesibles, colocadas fuera del volumen cero de la piscina, para evitar cualquier oxidación o corto circuito.
- Inspección periódica de la cubierta automática: Compruebe que la instalación eléctrica cumple con norma NF C15-100 y los cables y las conexiones no están oxidados.

■ VIGAS Y EMBELLECEDORES

- Dependiendo de la altura de la viga seleccionada y el ancho de la piscina, las consolas antiflexión que sean necesarias se enviarán y su precio estará ya incluido en el precio de las vigas.
- Gracias por indicarnos también en la hoja de pedido el ancho entre los salientes de la coronación, para evitar cualquier corte en la viga.
- Nuestras vigas están equipadas con un saliente que permite apoyar los extremos del embellecedor en su interior. Para que los embellecedores se apoyen en el borde trasero de la piscina, la coronación debe colocarse con 3 cm de retranqueo. En caso contrario, conviene colocar nuestros soportes traseros para embellecedor APFSTE (página 31).

- Nuestras vigas y embellecedores están preparados para soportar una carga máxima de 130 kg por metro lineal (embellecedor incluido).

- Le recomendamos informar a los usuarios de estos límites y no realizar sobrecargas de los valores expresados anteriormente.

- Nuestros embellecedores en madera exótica están disponibles en tres tamaños:

- 500 mm x 675 mm para las piscinas de menos de 11 metros.
- 500 mm x 800 mm para las piscinas de menos de 14 metros.
- 500 mm x 925 mm para las piscinas de menos de 25 metros.

- Nuestros embellecedores en PVC o aluminio están disponibles en tres tamaños:

- 480 mm x 675 mm para las piscinas de menos de 11 metros.
- 480 mm x 800 mm para las piscinas de menos de 14 metros.
- 480 mm x 925 mm para las piscinas de menos de 25 metros.

- Para los cajones de obra o más allá de esas dimensiones, podemos fabricar los embellecedores a medida.

- Disponemos igualmente de embellecedores en IPE liso para colocar sobre la viga: 500 mm x 1000 mm o a medida.

- Conforme a la norma NF P 90-308, los módulos de embellecedor deben ensamblarse entre ellos para formar un conjunto de una sola pieza.

- Embellecedores madera IPÉ:

- La madera es un elemento vivo que evoluciona con el tiempo y necesita un mantenimiento regular.
- Para realizar ese mantenimiento, aconsejamos utilizar el producto NET-TROL 200, 1 o 2 veces al año. Este producto está disponible en las grandes superficies de bricolage.

Procedimiento:

- Mojar bien la madera con agua limpia y agitar bien la lata.
- Aplicar el NET-TROL 200 con un rodillo sintético o un pincel.
- Dejar actuar 20 minutos y después frotar con un cepillo de nylon y un poco de agua.
- Enjuague bien con abundante agua.

■ CUBIERTAS AUTOMÁTICAS EXTERIORES

- Las láminas no deben en ningún caso rozar con los salientes de la coronación, se corre el riesgo de deteriorar los capuchones y los tapones y por lo tanto, la estanqueidad de la persiana.

- Por lo tanto es necesario proceder al recorte de la coronación en el lugar de entrada de la cubierta a la piscina.

- En función del largo de la piscina, hay que prever las muescas mínimas siguientes (ver las instrucciones de montaje):

- De 4 a 8 metros: muescas de 20 cm.
- De 9 a 17 metros: muescas de 30 cm.
- Más de 17 metros : muescas de 40 cm.

■ CUBIERTAS AUTOMÁTICAS EXTERIORES MÓVILES Y BANCOS

- El movimiento está asegurado por un conjunto de ruedas y unos rieles, los rieles deben estar perfectamente paralelos y esto dependiendo de la distancia entre las ruedas ubicadas en las patas de la estructura.

- Los rieles deben ser instalados a nivel sobre un pavimento suficientemente resistente.

- Los rieles están equipados con topes en los extremos y una cerradura para bloquear la cubierta automática en posición de almacenaje.

- La viga más baja del banco debe situarse en el lado de la piscina.

■ CUBIERTAS AUTOMÁTICAS EXTERIORES CON ENERGÍA SOLAR

- La alimentación del motor se realiza por una batería con regulación de carga acoplada a un panel solar con células fotovoltaicas a alto rendimiento orientable, preferentemente hacia el sur.

- El panel solar debe colocarse obligatoriamente en el exterior.

Cuando no se utilice, la batería debe desmontarse y guardarse en un lugar cálido y seco para evitar que se deteriore irreversiblemente.

■ CUBIERTAS AUTOMÁTICAS SUMERGIDAS

- Las platinas pueden fijarse directamente sobre las paredes del vaso, por encima del nivel de agua, o en el borde de la piscina utilizando la opción de platinas inox bajo piedra.

- En ambos casos, es imperativo reforzar el borde de la piscina en 40 cm de espesor mínimo, con hormigón a 350 kg/m³, para evitar el riesgo de arrancamiento y de elevación de la mecánica de la cubierta.

- Una especial atención de los usuarios durante el inicio del desenrollado de la persiana, garantizará que las láminas salen y se desenrollan correctamente, particularmente en el caso de una escalera romana en el extremo de la piscina.

- En el caso de cubiertas automáticas sumergidas con el motor en cajón estanco:

- También habrá que poner un hormigón dosificado a 350 kg/m³ para las piezas a empotrar en la pared.

- Tomar todas las precauciones necesarias para sellar las piezas a nivel evitando la penetración de cemento o de cualquier cuerpo extraño.

- El cajón deberá cubrirse con un embellecedor calado, formando un resguardo para el motor, con evacuación de agua en caso de inundación.

- Durante el invierno es imperativo desmontar el motor y guardarlo en un lugar seco.

- En el caso de cubiertas sumergidas con embellecedor sumergido:

- Además de las recomendaciones anteriores, hay que dejar un espacio de 7 cm entre la pared y el embellecedor.

Para las cubiertas automáticas sumergidas con el motor en el eje, es obligatorio dejar la persiana desenrollada sobre la piscina durante el invierno para evitar que se marquen las juntas lo que deterioraría la estanqueidad de dichos motores por infiltración de agua.

■ REFUGIO PARA EL MOTOR

- Prever ventilación para evitar la condensación.

- Instalar una bomba de achique con evacuación en caso de capa freática, o desmontar el motorreductor si el refugio tiene riesgo de inundación.

■ FOSA SUMERGIDA

- Realizar los ángulos interiores de la fosa sumergida a 90°.

- No instalar boquillas de impulsión en una fosa cerrada.

- Colocar un sumidero.

- Alinear verticalmente la parte frontal de la viga con el muro de separación.

■ INVERNAJE

- Ver instrucciones de montaje: con el fin de asegurar la seguridad de la piscina y la duración de su cubierta automática, ésta debe quedar extendida. Se recomienda un invernaje ACTIVO de la piscina.

■ EQUILIBRIO DEL AGUA

pH: entre 7,2 y 7,6

CL: entre 0,7 y 1,2 ppm (partes por millón) de Cloro

Br: entre 1 y 2 ppm

TH: entre 15 y 25 grados franceses

TAC: entre 10 y 30°

Alcalinidad: 100 ppm

ICA : entre 30 y 50 ppm

Temperatura: inferior a 30°

No cumplir con las recomendaciones indicadas aquí arriba puede inducir a la corrosión de los metales sumergidos y anular nuestra garantía.

MUY IMPORTANTE

Los salientes de la coronación no deben exceder más de 3 cm para permitir un apoyo adecuado de la viga en sus soportes. En caso necesario, será indispensable recortar los salientes de la coronación. En ningún caso se debe recortar la viga.

» Electrólisis de sal: es esencial tener en cuenta que la necesidad de producción de cloro por un aparato de electrólisis de sal debe reducirse al menos en un 90% cuando la cubierta está cerrada.

» En temporada alta, cuando la piscina está cerrada, la filtración debe funcionar todo el día, con el fin de mezclar el agua y evitar así una temperatura excesiva en los 20 primeros cm de agua.

» En caso de no respetar esta condición las láminas pueden dilatarse y deteriorarse.

» Se desaconseja la colocación de láminas solares en las zonas fuertemente soleadas; antes de la colocación, las láminas deben protegerse absolutamente del sol y del calor.

» Cualquier lámina solar que no esté en contacto con el agua (a una temperatura máxima de 30°) y esté expuesta al sol, se dañará irremediamente, incluso por unos pocos minutos de exposición.

TRANSPORTE

Los precios señalados se refieren a transporte en tráiler, en caso imposibilidad de llegar con un gran camión, se tendrá en cuenta el suplemento camión pequeño indicado.

CONDICIONES DE GARANTÍA

Garantía 1 año



- Cargador
- Batería
- Mando a llave
- Enganches de seguridad
- Volante

Garantía 2 años



- APF Connect

Garantía 3 años



- Láminas (flotabilidad, estanqueidad y articulación de las láminas).
- Mecánica de enrollado.
- Cuadros eléctricos.
- Motorreductor C-80
- Autofix
- Patas
- Motorreductor Unicum cajón estanco.

Garantía 5 años



- Motores Covéo® con o sin fin de carrera para cubiertas exteriores o sumergidas.

NUESTRA GARANTÍA CUBRE:

- Todos los defectos o vicios en el marco de una instalación y utilización conforme a nuestras instrucciones. Esta garantía solo surtirá efecto si el distribuidor o el instalador nos devuelve las piezas afectadas a porte pagado para su examen.

- Todos los materiales eléctricos (motores, buen funcionamiento de los fines de carrera y cuadros eléctricos) con la condición expresa de que el cableado entre el cuadro y la motorización haya sido realizado conforme a nuestras instrucciones de montaje, especialmente a nivel de respeto de la

sección del cable en función de su longitud, así como de la norma NF C15-100.

- Asimismo, la garantía sobre las cubiertas automáticas con motor tubular (especialmente el motorreductor y el cuadro eléctrico) solo será efectiva si el kit de estanqueidad compuesto por la caja de conexión y el gel líquido de estanqueidad, está instalado en su totalidad y según nuestras instrucciones.

- La resistencia de las láminas y especialmente la articulación entre ellas así como su estanqueidad y flotabilidad.

NUESTRA GARANTÍA NO CUBRE:

Los daños provocados por una tormenta eléctrica.

La inmersión de los motores no preparados para ser sumergidos.

La decoloración, las manchas y las deformaciones debidas a la utilización no conforme con nuestros consejos técnicos, especialmente para las láminas solares (ver arriba "MUY IMPORTANTE").

La corrosión de la mecánica causada por no respetar el equilibrio químico del agua, especialmente en caso de tratamiento de choque o tratamiento automatizado que produzca una gran cantidad de agentes oxidantes (ver arriba "MUY IMPORTANTE").

Si no hay instalada correctamente una toma de tierra.

PRECIO DEL TRANSPORTE (NETO) €	CUBIERTAS AUTOMÁTICAS					
	3m	4m	5m	6m	7m	8m
PROVINCIA (CÓDIGOS POSTALES)						
01, 20, 26, 31, 48	400	460	570	680	740	800
08, 17, 22, 25, 43	400	460	570	680	740	800
09, 39, 42, 50	400	460	570	680	740	800
05, 12, 19, 28, 34, 40, 44, 47	400	460	570	680	740	800
02, 03, 16, 45, 46	415	475	600	700	PEDIR PRESUPUESTO	
13, 24, 33, 37, 49	415	475	600	700		
06, 10, 14, 15, 21, 23, 27, 30, 36, 41, 32	525	580	700	800		
04, 11, 18, 29	575	625	780	900		
SUPLEMENTO ENTREGA PARTICULAR	35					
SUPLEMENTO CAMIÓN PEQUEÑO	120					

PARA PODER TRAMITAR SU PEDIDO ES IMPRESCINDIBLE RELLENAR CORRECTAMENTE LA FICHA DE FABRICACIÓN

¡Este documento es importante!

¡Tómese su tiempo para rellenarlo íntegro y correctamente!

Todo pedido incompleto será devuelto para obtener los datos necesarios para la fabricación de la cubierta, y ésta no será planificada hasta la recepción de la totalidad de los datos.

Para cualquier información o ayuda necesaria para completar las Fichas de Fabricación o sus Anexos, no dude en contactar con nosotros. Será un placer ayudarle.

Una vez completa la Ficha de Fabricación y sus Anexos, por favor, envíenlos por fax o por email. Su pedido será tratado en los mejores plazos.

FICHAS Y ANEXOS DE FABRICACIÓN

Ficha fabricación cubiertas exteriores
Incluye para todos los modelos (cubiertas exteriores)



Anexos fabricación cubiertas exteriores
Incluye para todos los modelos (cubiertas exteriores)



LIBRO DETECCIÓN DE AVERÍAS

Libro detección de averías



MANUALES DE INSTALACIÓN

Manual de instalación



AUTOFIX 2.0

Dispositivo patentado de bloqueo y desbloqueo completamente automático



FICHA DE FABRICACIÓN
CUBIERTAS AUTOMÁTICAS POOL DIVING MOTOR CAJÓN ESTANCO

APF|POOL Fecha de pedido: _____

► Distribuidor / Código cliente GP ► Referencia de su cliente _____

DIRECCIÓN DE ENTREGA: (Dirección y número de teléfono móvil obligatorio para programar cita para la descarga)

Nombre: _____

Dirección: _____

CP/Ciudad: _____

Tfno.: _____

Es responsabilidad del profesional distribuidor el asegurarse de la compatibilidad del modo de transporte elegido con el lugar de entrega.

📌 Servicio Top (únicamente forma rectangular) +20% - consultar disponibilidad Sí No

► Información sobre la piscina
Si su piscina tiene escalera, no olvide completar el anexo 2 o 3.

Tipo: Poliéster* Paneles metálicos* Panel inyectado* Hormigón Bloques poliestireno

*Fabricante: _____ *Referencia del modelo: _____

► Elección Cubierta automática completa Solo láminas Solo mecánica

Motorización Motor en cajón estanco con fin de carrera

"La cubierta de piscina 100%"

PRESUPUESTO RÁPIDO CUBIERTAS AUTOMÁTICAS EXTERIORES (SIN ESCALERA)



POOL CLASSIC MANUAL



POOL PREMIUM

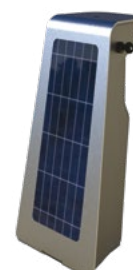

POOL PREMIUM SOLAR



POOL CONFORT PVC



POOL CONFORT MADERA

! SI LA CUBIERTA LLEVA RECORTES ESPECIALES, VER PÁGINA 271 DEL CATÁLOGO

TRANSPORTE NO INCLUIDO

MODELO		BLANCAS/COLOR	SOLARES	POLICARBONATO
POOL CLASSIC MANUAL	8 x 4	3.189,56 €	-	6.286,56 €
POOL CLASSIC MANUAL	10 x 5	4.323,59 €	-	9.067,95 €
POOL PREMIUM SIN FDC	8 x 4	4.031,74 €	-	6.286,56 €
POOL PREMIUM SIN FDC	10 x 5	5.227,78 €	-	9.067,95 €
POOL PREMIUM SIN FDC	12 x 6	7.114,30 €	-	13.931,07 €
POOL PREMIUM FDC MEC	8 x 4	4.151,06 €	-	7.248,06 €
POOL PREMIUM FDC MEC	10 x 5	4.609,72 €	-	8.480,96 €
POOL PREMIUM FDC ELEC	8 x 4	4.476,12 €	-	7.573,11 €
POOL PREMIUM FDC ELEC	10 x 5	5.621,71 €	-	10.366,08 €
POOL PREMIUM FDC ELEC	12 x 6	7.927,63 €	-	14.744,40 €
POOL PREMIUM SOLAR SIN FDC	8 x 4	5.290,94 €	-	8.387,94 €
POOL PREMIUM SOLAR SIN FDC	10 x 5	6.469,60 €	-	11.213,97 €
POOL PREMIUM SOLAR SIN FDC	12 x 6	8.388,39 €	-	15.205,16 €
POOL PREMIUM SOLAR CON FDC	8 x 4	5.412,32 €	-	8.509,32 €
POOL PREMIUM SOLAR CON FDC	10 x 5	6.663,46 €	-	11.407,83 €
POOL PREMIUM SOLAR CON FDC	12 x 6	9.130,08 €	-	15.946,85 €
POOL CONFORT PVC	8 x 4	8.477,60 €	9.891,44 €	11.574,60 €
POOL CONFORT PVC	10 x 5	10.088,72 €	12.276,81 €	14.833,09 €
POOL CONFORT PVC	12 x 6	13.675,55 €	16.755,70 €	20.492,32 €
POOL CONFORT MADERA	8 x 4	12.145,53 €	13.559,37 €	15.242,52 €
POOL CONFORT MADERA	10 x 5	14.268,76 €	16.456,86 €	19.013,13 €
POOL CONFORT MADERA	12 x 6	18.378,53 €	21.458,69 €	25.195,31 €

POOL CLASSIC MANUAL



- Sin conexiones eléctricas.
- Rápido y fácil de instalar.
- Solución económica para asegurar la piscina.

DIMENSIONES MÁXIMAS
DE LA PISCINA : 10 x 5 m

EJE: ø 160 mm en aluminio anodizado

MECANISMO DE ENROLLAMIENTO: Sistema de enrollado manual, relación 15:1 para un manejo sin esfuerzo

PATAS: Semirredondas disponibles en 5 colores. Anchura, longitud y distancia ajustables

LÁMINAS: Opción de lamas opacas de PVC o de policarbonato solar

FIJACIONES DE SEGURIDAD: Puentes montados en la pared (por defecto) o bajo piedra

	ANCHO PISCINA	COD.	PRECIO UD. €
MODELO	2,00	APF20	1.155,06 €
	2,50	APF25	1.201,35 €
	3,00	APF30	1.246,58 €
	3,50	APF35	1.291,82 €
	4,00	APF40	1.354,93 €
	4,50	APF45	1.473,81 €
OPCIONES	5,00	APF50	1.525,35 €
	Kit de motorización sin fin de carrera	APFKMM	1.540,08 €
	Kit de motorización con fin de carrera	APFKMMFC	1.831,47 €
	Patas de color a elegir (1)	OPTLP	233,54 €



TRANSPORTE NO INCLUIDO
► Ver página 239

MEDIDAS



COLORES



LÁMINAS Y ESCALERAS

Añadir al precio anterior el precio de las láminas.

► Ver páginas 268 y 270



POOL PREMIUM SIN FIN DE CARRERA

■ Ideal tanto para obra nueva. como para renovación.

■ Fijaciones invisibles.

■ Motor covéo®.

■ Sin final de carrera.



DIMENSIONES MÁXIMAS PISCINA 15 x 7 m

ALIMENTACIÓN Eléctrica

EJE ø 160 mm en aluminio anodizado

MOTOR COVEO® 24 V IP68

MECANISMO DE ENROLLAMIENTO Sin final de carrera

PATAS para elegir entre capot de ABS blanco, gris o carbono o capot de aluminio cepillado

LÁMINAS Opción de lamas de PVC opaco o policarbonato solar

FIJACIONES DE SEGURIDAD Puentes montados en la pared (por defecto) o bajo piedra

CUADRO ELÉCTRICO 220 V / 24 V, terminales de comunicación clorador salino

CONTROL Interruptor de llave.



MEDIDAS

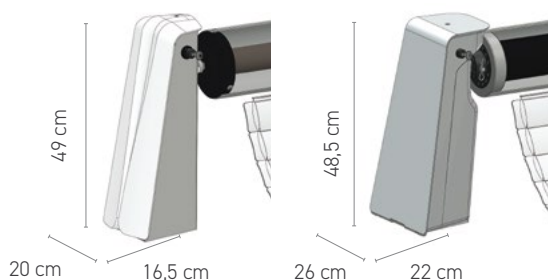

	ANCHO PISCINA	COD.	PRECIO UD. €
MODELO	2,00	APFSF20	1.936,62 €
	2,50	APFSF25	1.990,72 €
	3,00	APFSF30	2.044,82 €
	3,50	APFSF35	2.109,95 €
	4,00	APFSF40	2.197,11 €
	4,50	APFSF45	2.326,35 €
	5,00	APFSF50	2.429,54 €
OPCIONES	5,50	APFSF55	2.554,78 €
	6,00	APFSF60	3.074,75 €
	7,00	APFSF70	3.752,02 €
	Capot ABS carbono	APFPC	99,19 €
	Capot aluminio	APFPA	199,37 €

TRANSPORTE NO INCLUIDO

► Ver página 239

DE SERIE



EN OPCIÓN



LÁMINAS Y ESCALERAS

Añadir al precio anterior el precio de las láminas.

► Ver páginas 268 y 270



POOL PREMIUM CON FIN DE CARRERA MECÁNICO



MOTOR

- Ideal tanto para obra nueva como para renovación.
- Fijaciones invisibles.
- Motor c-80, 6 rpm.
- Con finales de carrera mecánicos.

DIMENSIONES MÁXIMAS PISCINA: 10 x 4 m

ALIMENTACIÓN: Eléctrica

EJE: ø 160 mm en aluminio anodizado

MOTOR: C-80 24 V

MECANISMO DE ENROLLAMIENTO: Finales de carrera mecánicos

PATAS para elegir entre capot de ABS blanco, gris o carbono o capot de aluminio cepillado

LÁMINAS Opción de lamas de PVC opaco o policarbonato solar

FIJACIONES DE SEGURIDAD Puentes de pared (por defecto) o bajo piedra

CUADRO ELÉCTRICO 220 V / 24 V, terminales de comunicación clorador salino

CONTROL Con llave y/o mediante smartphone con módulo Cover Control APF Connect

	ANCHO PISCINA	COD.	PRECIO UD. €
MODELO	2,00	APFS20	2.077,64 €
	2,50	APFS25	2.139,70 €
	3,00	APFS30	2.202,82 €
	3,50	APFS35	2.259,63 €
OPCIONES	4,00	APFS40	2.316,43 €
	Capot ABS carbono	APFPC	99,19 €
	Capot aluminio	APFPA	199,37 €
	APF Connect	D50CONNECT	302,97 €

TRANSPORTE NO INCLUIDO
▶ Ver página 239

MEDIDAS

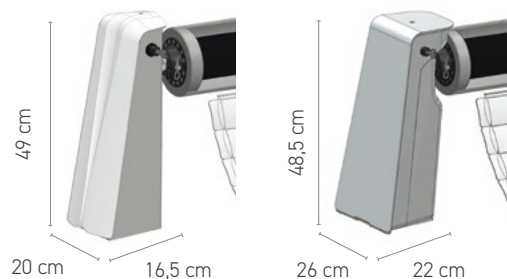

DE SERIE



Blanco

Gris

EN OPCIÓN



Carbono

Aluminio

LÁMINAS Y ESCALERAS

Añadir al precio anterior el

▶ Ver páginas 268 y 270



POOL PREMIUM CON FIN DE CARRERA ELECTRÓNICO

■ Ideal tanto para obra nueva como para renovación.

■ Fijaciones invisibles.

■ Motor c-80, 6 rpm.

■ Con finales de carrera electrónicos.



MOTOR

DIMENSIONES MÁXIMAS PISCINA 15 x 7 m

ALIMENTACIÓN Eléctrica

EJE ø 160 mm en aluminio anodizado

MOTOR COVEO® 24 V IP68

MECANISMO DE ENROLLAMIENTO Finales de carrera electrónicos

PATAS para elegir entre capot de ABS blanco, gris o carbono o capot de aluminio cepillado

LÁMINAS Opción de lamas de PVC opaco o policarbonato solar

FIJACIONES DE SEGURIDAD Puentes de pared (por defecto) o bajo piedra

CUADRO ELÉCTRICO 220 V / 24 V, terminales de comunicación clorador salino

CONTROL Con llave y/o mediante smartphone con módulo Cover Control APF Connect



MEDIDAS

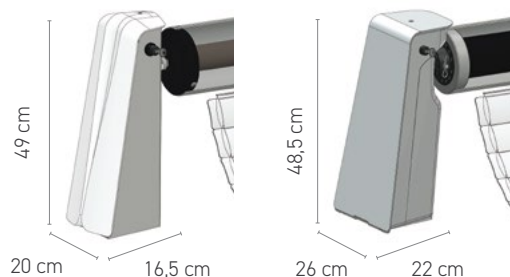

	ANCHO PISCINA	COD.	PRECIO UD. €
MODELO	2,00	APFSP20	2.391,12 €
	2,50	APFSP25	2.470,02 €
	3,00	APFSP30	2.526,83 €
	3,50	APFSP35	2.583,63 €
	4,00	APFSP40	2.641,49 €
	4,50	APFSP45	2.698,30 €
	5,00	APFSP50	2.823,48 €
OPCIONES	5,50	APFSP55	3.175,89 €
	6,00	APFSP60	3.888,07 €
	7,00	APFSP70	4.736,86 €
	Capot ABS carbono	APFPC	99,19 €
	Capot aluminio	APFPA	199,37 €
	APF Connect	D50CONNECT	302,97 €

TRANSPORTE NO INCLUIDO

► Ver página 239

DE SERIE



EN OPCIÓN



LÁMINAS Y ESCALERAS

Añadir al precio anterior el precio de las láminas.

► Ver páginas 268 y 270



POOL PREMIUM SOLAR SIN FIN DE CARRERA CON FIN DE CARRERA



MOTOR

- **Cubierta autónoma.**
- Panel fotovoltaico integrado en la cubierta.
- Ideal para renovación.
- Instalación sencilla.
- Motor covéo®.
- Sin o con final de carrera.

DIMENSIONES MÁXIMAS PISCINA 12 x 6 m

ALIMENTACIÓN Solar a batería de litio

EJE ø 160 mm de aluminio anodizado

MOTOR COVEO® 12 V

MECANISMO DE ENROLLAMIENTO Sin final de carrera / Con final de carrera

PATAS Capot de aluminio cepillado con panel fotovoltaico integrado

LÁMINAS Opción de lamas opacas de PVC o de policarbonato solar

FIJACIONES DE SEGURIDAD Puentes montados en la pared (por defecto) o bajo piedra

CONTROL Mando con llave



ANCHO PISCINA	SIN FIN DE CARRERA	PRECIO UD. €	CON FIN DE CARRERA	PRECIO UD. €
2,00	APFSSF20	3.153,80 €	APFSCF20	3.312,19 €
2,50	APFSSF25	3.210,10 €	APFSCF25	3.366,29 €
3,00	APFSSF30	3.267,41 €	APFSCF30	3.420,40 €
3,50	APFSSF35	3.341,05 €	APFSCF35	3.491,53 €
4,00	APFSSF40	3.456,31 €	APFSCF40	3.577,69 €
4,50	APFSSF45	3.563,01 €	APFSCF45	3.739,99 €
5,00	APFSSF50	3.671,37 €	APFSCF50	3.865,23 €
5,50	APFSSF55	3.801,81 €	APFSCF55	4.103,67 €
6,00	APFSSF60	4.348,83 €	APFSCF60	5.090,52 €

MEIDAS

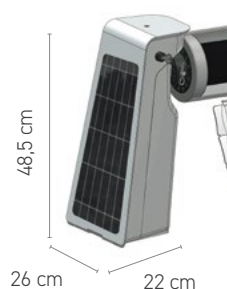

LÁMINAS Y ESCALERAS

Añadir al precio anterior el precio de las láminas.

► Ver páginas 268 y 270



TRANSPORTE NO INCLUIDO

► Ver página 239

POOL CONFORT (BANCO PVC O MADERA)

- Ideal para renovar.
- Motor covéo®.
- Con finales de carrera electrónicos.
- Banco personalizable.



DIMENSIONES MÁXIMAS PISCINA 12 x 6 m

ALIMENTACIÓN Eléctrica

EJE ø 160 mm en aluminio anodizado

MOTOR Covéo® 24 V IP68

MECANISMO DE ENROLLAMIENTO Finales de carrera electrónicos

ESTRUCTURA Revestimiento de madera o pvc

LÁMINAS Elección entre lamas de PVC opaco, PVC y policarbonato solares. Protección

UV adicional para lamas solares

FIJACIONES DE SEGURIDAD Puentes en la pared (por defecto) o bajo piedra

CUADRO ELÉCTRICO 220 V / 24 V, terminales de comunicación clorador salino

CONTROL Botón de llave remoto o smartphone con el módulo Cover Control APF Connect

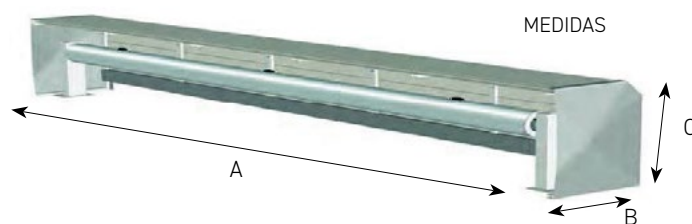

A - Ancho del vaso + 500 mm.

B - 680 mm. hasta 12 m. largo, 800 mm. desde 12 m. largo

C - 650 mm. hasta 12 m. largo, 780 mm. desde 12 m. largo

LÁMINAS Y ESCALERAS

Añadir al precio anterior el precio de las láminas.

▶ Ver páginas 268 y 270



ENERGÍA SOLAR



¡NO UTILIZAR EL BANCO COMO SOLÁRIUM!

ENERGÍA SOLAR
(Opción) Hasta 55 m²

ANCHO PISCINA	PVC	PRECIO UD. €	MADERA	PRECIO UD. €
2,00	APFB20	4.889,54 €	APFBM20	5.407,11 €
2,50	APFB25	5.059,96 €	APFBM25	5.645,90 €
3,00	APFB30	5.236,69 €	APFBM30	5.879,44 €
3,50	APFB35	5.567,01 €	APFBM35	6.226,59 €
4,00	APFB40	5.595,41 €	APFBM40	6.620,02 €
4,50	APFB45	6.044,60 €	APFBM45	7.234,37 €
5,00	APFB50	6.147,69 €	APFBM50	7.473,17 €
5,50	APFB55	7.519,46 €	APFBM55	9.050,07 €
6,00	APFB60	8.321,06 €	APFBM60	10.011,57 €

ACCESORIOS	COD.	PRECIO UD. €
Protección solar UV para láminas solares (obligatoria)	APFPS	186,20 €
Banco PVC arena o gris	OPTBA	00,51 €
Energía solar	OPTPS	1.187,22 €
Color pata solar	OPTLS	116,78
APF Connect	D50CONNECT	302,97 €

TRANSPORTE NO INCLUIDO
▶ Ver página 239

CUBIERTAS

Cubiertas automáticas exteriores

POOL PRACTIC MÓVIL SIN FIN DE CARRERA



- Cubierta adecuada para piscinas de forma libre.
- Motor covéo®.
- Sin fin de carrera.
- Instalación sin obra eléctrica.

DIMENSIONES MÁXIMAS PISCINA 12 x 6 m

ALIMENTACIÓN Batería / Solar

EJE ø 160 mm en aluminio anodizado

MOTOR Covéo®

MECANISMO DE ENROLLAMIENTO Sin fin de carrera

PATAS Soportes lacados (a elegir entre 4 colores) con bastidor montado sobre ruedas y guiado por raíles atornillables

LÁMINAS Elección entre lamas de PVC opaco y policarbonato solar

FIJACIONES DE SEGURIDAD Puentes montados en la pared (por defecto) o bajo piedra

CONTROL Interruptor con llave



LÁMINAS Y ESCALERAS

Añadir al precio anterior el precio de las láminas.

► Ver páginas 268 y 270



MEDIDAS

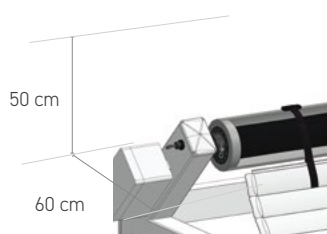

ENERGÍA SOLAR



INTEGRADA EN LA ESTRUCTURA

	ANCHO PISCINA	COD.	PRECIO UD. €
MODELO	2,00	APFMM20	4.814,85 €
	2,50	APFMM25	4.986,32 €
	3,00	APFMM30	5.168,31 €
	3,50	APFMM35	5.350,31 €
	4,00	APFMM40	5.527,04 €
	4,50	APFMM45	5.765,83 €
	5,00	APFMM50	6.056,18 €
	5,50	APFMM55	6.414,90 €
OPCIONES	6,00	APFMM60	6.773,62 €
	Patas de color arena, gris, antracita	OPTLP	233,54 €
	Par de raíles a atornillar, 3,50 m	OPTRAIL	121,24 €
	Energía solar	OPTPS	1.187,22 €

TRANSPORTE NO INCLUIDO

► Ver página 239

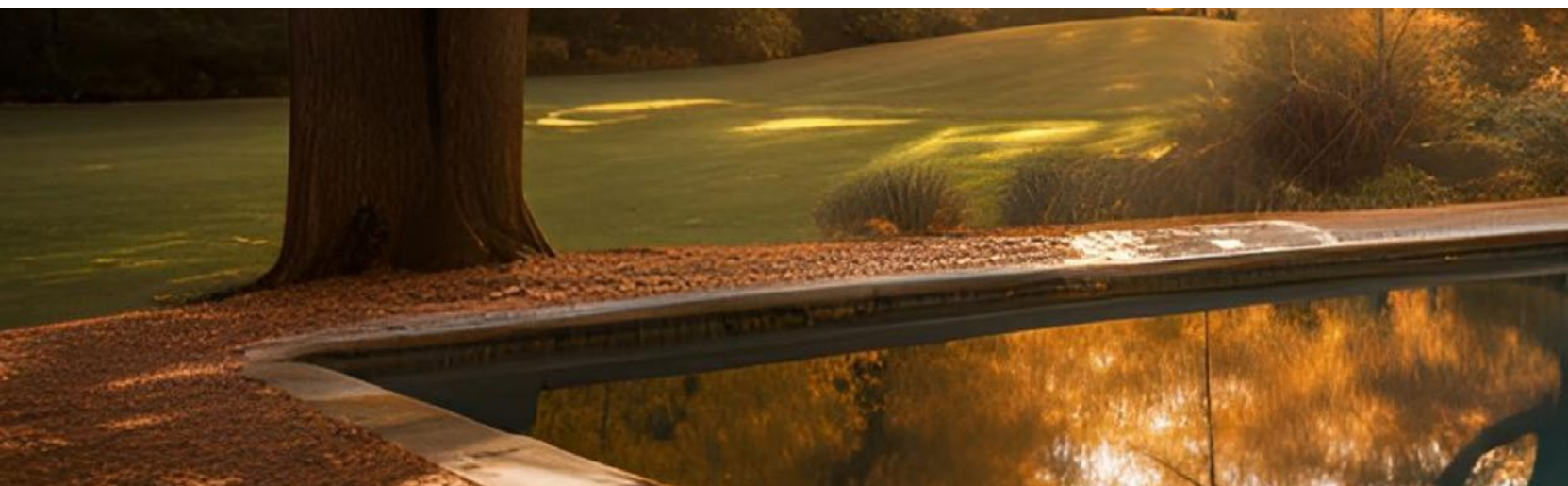

POOL XXL BIG SHARK

■ **Cubierta automática apta para piscinas grandes.**

■ Motor unicum.

■ Con finales de carrera electrónicos.



DIMENSIONES MÁXIMAS PISCINA 25 x 12 m

ALIMENTACIÓN Eléctrica

EJE ø 250 mm en aluminio anodizado

MOTOR Unicum 250 a 900 N

MECANISMO DE ENROLLAMIENTO Finales de carrera electrónicos

PATAS Tapa termoformada blanca

LÁMINAS Elección entre lamas de PVC opaco y policarbonato solar

FIJACIONES DE SEGURIDAD Puentes montados en la pared (por defecto) o bajo piedra

CONTROL Interruptor de llave y/o smartphone con módulo Cover Control APF Connect



LÁMINAS Y ESCALERAS

Añadir al precio anterior el precio de las láminas.

► Ver páginas 268 y 270



MEDIDAS

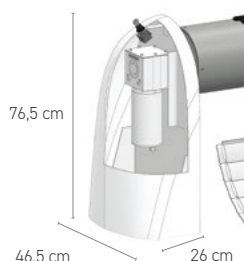

	ANCHO PISCINA	TAMAÑO MÁXIMO	COD.	PRECIO UD. €
OPCIONES MODELO	6,00	6 x 20 m.	APFBSh06	9.477,17 €
	7,00	7 x 25 m.	APFBSh07	12.726,70 €
	8,00	8 x 25 m.	APFBSh08	13.672,42 €
	9,00	9 x 25 m.	APFBSh09	14.628,66 €
	10,00	10 x 25 m.	APFBSh10	15.578,58 €
	12,00	12 x 25 m.	APFBSh12	CONSULTAR
	APF Connect	D50CONNECT		302,97 €

TRANSPORTE NO INCLUIDO

► Ver página 239



ACCESORIOS



1 Motor para cubierta exterior COVEO 24 V



2 Motor C-80



3 Cuadro eléctrico para cubierta exterior 24 V



4 Easy Connect



5 Volante manual



6 Mando a llave



7 Llave



8 Mando a llave remoto



9 APF Connect



10 Batt'Box completo para cubierta móvil



11 Batería 12 Ah para motor solar



12 Panel solar orientable



13 Batería 22 Ah para nuevo panel solar



14 Capuchones 10, 20, 30 mm / 350mm

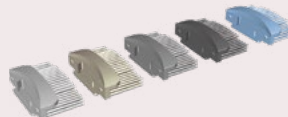

15 Capuchones cepillo 30 mm



16 Tapón para pegar



17 Kit de seguridad en pared



18 Kit de seguridad en borde



19 Clip de fijación sin cinta



20 Clip de fijación con cinta

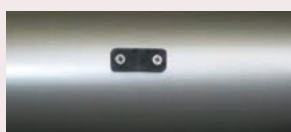

21 Fijaciones al mástil (lote de 3)



22 Aquaterre

TRANSPORTE NO INCLUIDO
▶ CONSULTAR

DESCRIPCIÓN	COD.	PRECIO UD. €
1 Motor COVEO 12V 150 Nm sin FDC electrónico	D50MHS1501C	1.742,06 €
1 Motor COVEO 24V 120 Nm sin FDC electrónico	D50MHS1201C	1.451,71 €
1 Motor COVEO 24V 200 Nm sin FDC electrónico	D50MHS2001C	1.742,06 €
1 Motor COVEO 12V 150 Nm con FDC electrónico	D50MHS1502C	2.032,40 €
1 Motor COVEO 24V 120 Nm con FDC electrónico	D50MHS120C	1.742,06 €
1 Motor COVEO 24V 200 Nm con FDC electrónico	D50MHS200C	2.032,40 €
2 Motor tubular 24V C-80 Nm con FDC mecánico	D50MC80	1.149,80 €
3 Cuadro eléctrico COVEO y C-80 24 V	D50COFH1	358,72 €
3 Cuadro eléctrico COVEO 24 V + módulo electrolisis	D50COFHE	580,69 €
3 Cuadro eléctrico C-80 24 V + módulo electrolisis	D50COFHE8	569,11 €
4 Easy-Connect para motor Covéo y C-80	D50EASY	64,17 €
5 Volante manual	D50V	110,46 €
6 Interruptor de llave para cubierta CON fin de carrera	D50BCHS	133,60 €
6 Interruptor de llave para cubierta SIN fin de carrera	D50BSHS	110,46 €
7 Llave (unidad)	D50CLE	29,46 €
8 Mando a llave remoto	D50BCA	133,60 €
9 Módulo APF Connect para control a distancia	D50CONNECT	302,97 €
10 Batt'Box completo para cubierta móvil	D50BBOX	453,40 €
11 Batería 12 Ah para Batt'Box y antiguo panel solar	D50BAT	122,03 €
12 Panel solar orientable con batería, cargador y soporte	D50OMS	1.086,68 €
13 Batería 22 Ah para nuevo panel solar	D50BATN	227,22 €
14 Capuchones 10 mm (precisar el color)	D50RB1	2,31 €
14 Capuchones 20 mm (precisar el color)	D50RB2	1,79 €
14 Capuchones 30 mm (precisar el color)	D50RB3	2,31 €
14 Capuchones recortables 350 mm (precisar el color)	D50RA350	11,05 €
15 Capuchones cepillo 30 mm (precisar el color)	D50RB	2,68 €
16 Tapón para pegar lado derecho (precisar el color)	D508DC	1,79 €
16 Tapón para pegar lado izquierdo (precisar el color)	D508GC	1,79 €
17 Enganche de seguridad en pared (precisar el color)	D50B	23,14 €
18 Enganche de seguridad borde (precisar el color)	D50PSECURI	58,33 €
19 Clip de fijación sin cinta (precisar el color)	D50CN	5,26 €
20 Clip de fijación con cinta (precisar el color)	D50SA1	9,47 €
21 Fijaciones al mástil (pack de 3 unidades)	D50TA	34,71 €
- Cinta de unión láminas / eje	D50SLA	13,94 €
22 Aquaterre 50 mm	D50POOL	93,63 €

TRANSPORTE NO INCLUIDO ► CONSULTAR

PARA PODER TRAMITAR SU PEDIDO ES IMPRESCINDIBLE RELLENAR CORRECTAMENTE LA FICHA DE FABRICACIÓN

¡Este documento es importante!

¡Tómese su tiempo para rellenarlo íntegro y correctamente!

Todo pedido incompleto será devuelto para obtener los datos necesarios para la fabricación de la cubierta, y ésta no será planificada hasta la recepción de la totalidad de los datos.

Para cualquier información o ayuda necesaria para completar las Fichas de Fabricación o sus Anexos, no dude en contactar con nosotros. Será un placer ayudarle.

Una vez completa la Ficha de Fabricación y sus Anexos, por favor, envíenlos por fax o por email. Su pedido será tratado en los mejores plazos.

FICHAS Y ANEXOS DE FABRICACIÓN

Ficha fabricación cubiertas exteriores
Incluye para todos los modelos (cubiertas exteriores)



Anexos fabricación cubiertas exteriores
Incluye para todos los modelos (cubiertas exteriores)



LIBRO DETECCIÓN DE AVERÍAS

Libro detección de averías



MANUALES DE INSTALACIÓN

Manual de instalación



AUTOFIX 2.0

Dispositivo patentado de bloqueo y desbloqueo completamente automático



FICHA DE FABRICACIÓN
CUBIERTAS AUTOMÁTICAS POOL DIVING MOTOR CAJÓN ESTANCO

APF|POOL Fecha de pedido: _____

► Distribuidor / Código cliente GP ► Referencia de su cliente _____

DIRECCIÓN DE ENTREGA: (Dirección y número de teléfono móvil obligatorio para programar cita para la descarga)

Nombre: _____

Dirección: _____

CP/Ciudad: _____

Tfno.: _____

Es responsabilidad del profesional distribuidor el asegurarse de la compatibilidad del modo de transporte elegido con el lugar de entrega.

📌 Servicio Top (únicamente forma rectangular) +20% - consultar disponibilidad Sí No

► Información sobre la piscina
Si su piscina tiene escalera, no olvide completar el anexo 2 o 3.

Tipo: Poliéster* Paneles metálicos* Panel inyectado* Hormigón Bloques poliestireno

*Fabricante: _____ *Referencia del modelo: _____

► Elección Cubierta automática completa Solo láminas Solo mecánica

Motorización Motor en cajón estanco con fin de carrera

"La cubierta de piscina 100%"

PRESUPUESTO RÁPIDO CUBIERTAS AUTOMÁTICAS SUMERGIDAS CUBIERTAS RECTANGULARES SIN ESCALERA

POOL SUCCESS (EMBELLECEDOR EN SUPERFICIE)

Motor tubular sin fin de carrera

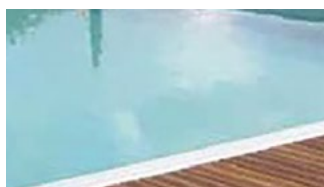

MEDIDAS	LÁMINAS BLANCAS/COLOR	LÁMINAS SOLARES	LÁMINAS POLICARBONATO
8 x 4	4.775,25 €	5.468,01 €	6.292,78 €
10 x 5	5.370,10 €	6.442,26 €	7.694,84 €

Motor tubular con fin de carrera

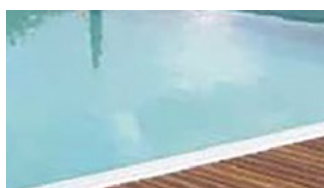

MEDIDAS	LÁMINAS BLANCAS/COLOR	LÁMINAS SOLARES	LÁMINAS POLICARBONATO
8 x 4	5.528,08 €	6.235,00 €	7.076,58 €
10 x 5	6.322,32 €	7.416,36 €	8.694,50 €
12 x 6	7.577,72 €	9.117,80 €	10.986,10 €

Motor cajón estanco



MEDIDAS	LÁMINAS BLANCAS/COLOR	LÁMINAS SOLARES	LÁMINAS POLICARBONATO
8 x 4	5.399,74 €	6.106,66 €	6.948,24 €
10 x 5	6.160,32 €	7.254,36 €	8.532,50 €
12 x 6	7.293,28 €	8.833,36 €	10.701,66 €

TRANSPORTE NO INCLUIDO ▶ Ver página 239

POOL DIVING (EMBELLECEDOR SUMERGIDO)

Motor tubular con fin de carrera

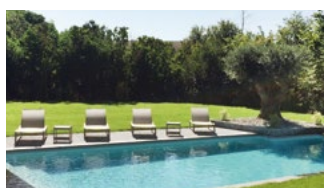

MEDIDAS	LÁMINAS BLANCAS/COLOR	LÁMINAS SOLARES	LÁMINAS POLICARBONATO
8 x 4	7.380,60 €	8.087,52 €	8.929,09 €
10 x 5	8.112,77 €	9.206,81 €	10.484,95 €
12 x 6	9.786,45 €	11.326,53 €	13.194,82 €

Motor cajón estanco



MEDIDAS	LÁMINAS BLANCAS/COLOR	LÁMINAS SOLARES	LÁMINAS POLICARBONATO
8 x 4	7.089,20 €	7.796,12 €	8.637,70 €
10 x 5	7.969,70 €	9.063,75 €	10.341,88 €
12 x 6	9.227,85 €	10.767,93 €	12.636,23 €

TRANSPORTE NO INCLUIDO ▶ Ver página 239



El precio incluye mecánica y láminas.

Si se desea viga, embellecedor o muro de separación, ver páginas 265 del catálogo.

Si la cubierta lleva escalera o recortes especiales, ver páginas 270 y 271 del catálogo.

POOL SUCCESS (EMBELLECEDOR EN SUPERFICIE) MOTOR TUBULAR SIN O CON FIN DE CARRERA



- **Motor tubular covéo® sumergido impermeable.**
- Para piscinas en construcción o renovación.
- Embellecedor en superficie.

DIMENSIONES MÁXIMAS PISCINA 10 x 5 m (sin fin de carrera) 20 x 8 m (con fin de carrera)

EJE ø 160 mm en aluminio anodizado

MOTOR COVÉO® 24V IPP68 tubular

MECANISMO DE ENROLLAMIENTO Sin final de carrera / Con final de carrera electrónico

FIJACIONES MOTOR Platinas pre-perforadas en pared o bajo piedra en opción

VIGAS (ver página 262) 3 alturas disponibles (55, 90 y 120mm), en aluminio revestido de PVC (4 colores)

LÁMINAS Opción de lamas de PVC opaco, PVC o policarbonato solares

EMBELLECEDORES (ver pag. 263-264) Colocación por detrás de la viga: ipé estriado, PVC o aluminio lacado (3 colores)

Colocación encima de la viga: ipé liso

FIJACIONES DE SEGURIDAD Puentes montados en la pared (por defecto), bajo piedra o autofix (100% automático)

CUADRO ELÉCTRICO 220 V / 24 V, terminales de comunicación clorador salino

CONTROL Interruptor de llave y/o smartphone con módulo Cover Control APF Connect

ANCHO PISCINA	SIN FDC	PRECIO €UD.	CON FDC	PRECIO UD.
2,00	APFMTS20	3.694,51 €	APFMT20	4.348,83 €
2,50	APFMTS25	3.756,57 €	APFMT25	4.410,90 €
3,00	APFMTS30	3.824,95 €	APFMT30	4.479,28 €
3,50	APFMTS35	3.888,07 €	APFMT35	4.547,65 €
4,00	APFMTS40	3.955,40 €	APFMT40	4.610,77 €
4,50	APFMTS45	4.018,51 €	APFMT45	4.866,40 €
5,00	APFMTS50	4.080,58 €	APFMT50	4.923,21 €
5,50			APFMT55	5.179,89 €
6,00			APFMT60	6.016,20 €
7,00			APFMT70	7.012,41 €
8,00			APFMT80	7.888,70 €

MODELO

ACCESORIOS	COD.	PRECIO UD. €
Platinas inox bajo piedra:		
Juego de 6 (piscinas ≤ 55 m²)	D50FR2	419,73 €
Juego de 8 piscinas ≥ 55 m²)	D50FR4	559,65 €
Aquaterre ø 50	D50POOL	93,63 €
APF Connect	D50CONNECT	302,97 €

OPCIONES

MÁS INFORMACIÓN	VER PÁGINAS
LÁMINAS, ESCALERAS y RECORTES	268, 270 y 71
VIGAS, MUROS DE SEPARACIÓN, EMBELLECEDORES	262 a 265

TRANSPORTE NO INCLUIDO ▶ Ver página 239

ANCHO DEL VASO	FIJACIÓN EN PARED	FIJACIÓN EN PARED		FIJACIÓN BAJO PIEDRA	
		COD.	PRECIO UD. €	COD.	PRECIO UD. €
Piscinas hasta 3,50 metros de ancho	2+2	D50FIX1	1.166,63 €	D50FIX1P	1.400,17 €
Piscinas de 3,51 a 5 metros de ancho	3+3	D50FIX2	1.458,03 €	D50FIX2P	1.808,33 €
Piscinas de más de 5 metros de ancho	4+4	D50FIX3	1.750,47 €	D50FIX3P	2.216,49 €

AUTOFIX

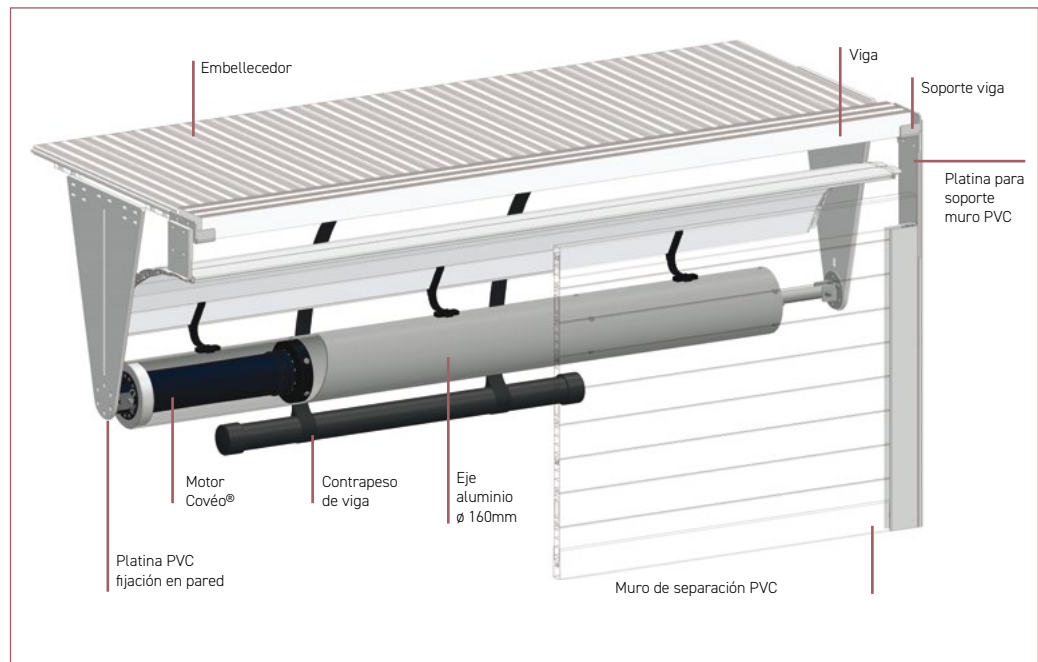

INFORMACIÓN CABLEADO MOTOR/CUADRO

DISTANCIA	SECCIÓN CABLE MOTOR 120/130	SECCIÓN CABLE MOTOR 300+	SECCIÓN CABLE CAPTOR	SECCIÓN INTERRUPTOR DE LLAVE
L ≤ 10 m.	2 x 2,5 mm ²	2 x 4 mm ²	4 x 1,5 mm ²	3 x 1,5 mm ²
10 m. < L ≤ 20 m.	2 x 4 mm ²	2 x 6 mm ²	4 x 2,5 mm ²	3 x 2,5 mm ²
20 m. < L ≤ 30 m.	2 x 6 mm ²	2 x 10 mm ²	4 x 2,5 mm ²	3 x 2,5 mm ²

No sobrepasar los 30 m. bajo ningún concepto

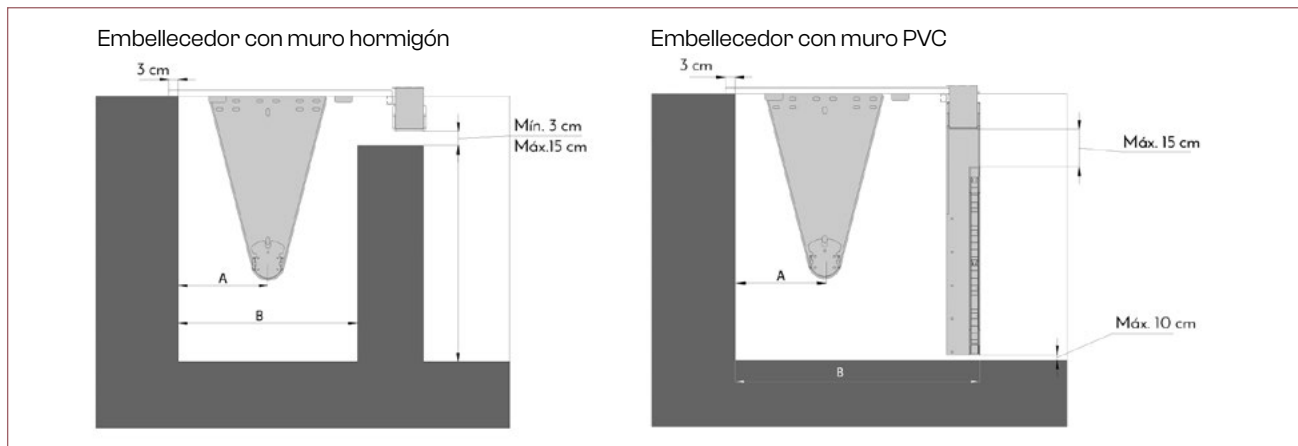

MONTAJE DE LAS PLATINAS

Largo total piscina cajón incluido (en m)	Diámetro de enrollado (en cm)	MURO DE HORMIGÓN ESPESOR 20 CM								MURO DE SEPARACIÓN EN PVC							
		500 x 675		500 x 800		500 x 925		500 x 1000		500 x 675		500 x 800		500 x 925		500 x 1000	
		A	B	A	B	A	B	A	B	A	B	A	B	A	B	A	B
7 a 8	47	27	54,5	33	66	38	76	38,5	77	37	73,5	43	86	48	96	48,5	97
8 a 9	51,5	-	-	✓	✓	✓	✓	✓	✓	✓	✓	✓	✓	✓	✓	✓	✓
9 a 10	53	-	-	✓	✓	✓	✓	✓	✓	✓	✓	✓	✓	✓	✓	✓	✓
10 a 11	54,5	-	-	✓	✓	✓	✓	✓	✓	✓	✓	✓	✓	✓	✓	✓	✓
11 a 12	58	-	-	-	✓	✓	✓	✓	✓	✓	✓	✓	✓	✓	✓	✓	✓
12 a 13	61	-	-	-	-	✓	✓	✓	✓	-	✓	✓	✓	✓	✓	✓	✓
13 a 14	63	-	-	-	-	✓	✓	✓	✓	-	✓	✓	✓	✓	✓	✓	✓

POOL SUCCESS (EMBELLECEDOR EN SUPERFICIE) MOTOR EN CAJON ESTANCO



- Motor tubular covéo®sumergido impermeable.
- Para piscinas en construcción o renovación.
- Embellecedor en superficie.

DIMENSIONES MÁXIMAS PISCINA 10 x 5 m (sin fin de carrera) 20 x 8 m (con fin de carrera)

EJE ø 160 mm en aluminio anodizado

MOTOR COVÉO® 24V IPP68 tubular

MECANISMO DE ENROLLAMIENTO Sin final de carrera / Con final de carrera electrónico

FIJACIONES MOTOR Platinas pre-perforadas en pared o bajo piedra en opción

VIGAS (ver página 262) 3 alturas disponibles (55, 90 y 120mm), en aluminio revestido de PVC (4 colores)

LÁMINAS Opción de lamas de PVC opaco, PVC o policarbonato solares

EMBELLECEDORES (ver pag. 263-264) Colocación por detrás de la viga: ipé estriado, PVC o aluminio lacado (3 colores)

Colocación encima de la viga: ipé liso

FIJACIONES DE SEGURIDAD Puentes montados en la pared (por defecto), bajo piedra o autofix (100% automático)

CUADRO ELÉCTRICO 220 V / 24 V, terminales de comunicación clorador salino

CONTROL Interruptor de llave y/o smartphone con módulo Cover Control APF Connect

	ANCHO PISCINA	COD.	PRECIO UD. €
MODELO	2,00	APFMC20	3.654,53 €
	2,50	APFMC25	3.716,60 €
	3,00	APFMC30	3.784,98 €
	3,50	APFMC35	3.848,10 €
	4,00	APFMC40	3.910,16 €
	4,50	APFMC45	3.978,54 €
	5,00	APFMC50	4.188,93 €
	5,50	APFMC55	4.542,39 €
	6,00	APFMC60	4.701,24 €
	7,00	APFMC70	5.697,45 €
PIEZAS OBLIGATORIAS	8,00	APFMC80	6.892,49 €
	Pasamuros 110 mm	D50KIT1	572,27 €
	Pasamuros 210 mm (Estandar)	D50KIT2	572,27 €
	Pasamuros 310 mm	D50KIT3	572,27 €

	MODELO	COD.	PRECIO UD. €
OPCIONES	Juego de platinas para soporte de viga (2)	D50FRO	139,91 €
	Juego de platinas para soporte de viga y soporte cajón de separación PVC (4)	D50FR	279,82 €
	Aquaterre ø 50	D50POOL	93,63 €
	APF Connect	D50CONNECT	302,97 €

MAS INFORMACIÓN	VER PÁGINAS
LÁMINAS, ESCALERAS y RECORTES	268, 270 y 271
VIGAS, MUROS DE SEPARACIÓN, EMBELLECEDORES	262 a 265

TRANSPORTE NO INCLUIDO ▶ Ver página 239

AUTOFIX	ANCHO DEL VASO	FIJACIÓN EN PARED	FIJACIÓN EN PARED		FIJACIÓN BAJO PIEDRA	
			COD.	PRECIO UD. €	COD.	PRECIO UD. €
	Piscinas hasta 3,50 metros de ancho	2+2	D50FIX1	1.166,63 €	D50FIX1P	1.400,17 €
	Piscinas de 3,51 a 5 metros de ancho	3+3	D50FIX2	1.458,03 €	D50FIX2P	1.808,33 €
	Piscinas de más de 5 metros de ancho	4+4	D50FIX3	1.750,47 €	D50FIX3P	2.216,49 €

**INFORMACIÓN
CABLEADO
MOTOR/CUADRO**

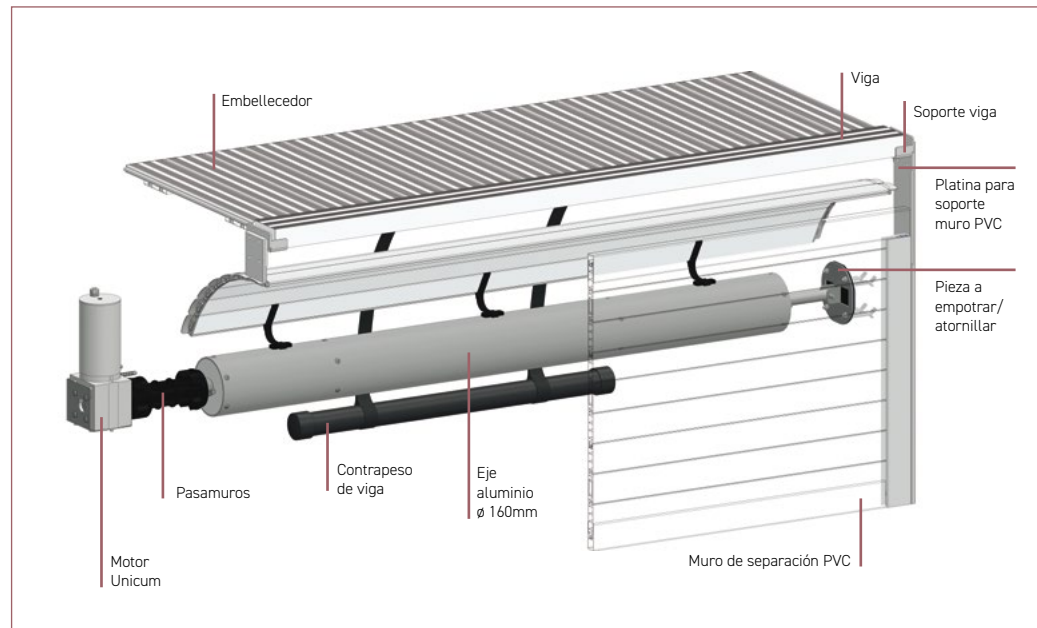

DISTANCIA	SECCIÓN CABLE MOTOR	SECCIÓN CABLE CAPTOR
L ≤ 10 m.	2 x 4 mm ²	3 x 1,5 mm ²
10 m. < L ≤ 20 m.	2 x 6 mm ²	3 x 2,5 mm ²
20 m. < L ≤ 30 m.	2 x 10 mm ²	3 x 2,5 mm ²

No sobrepasar los 30 m. bajo ningún concepto

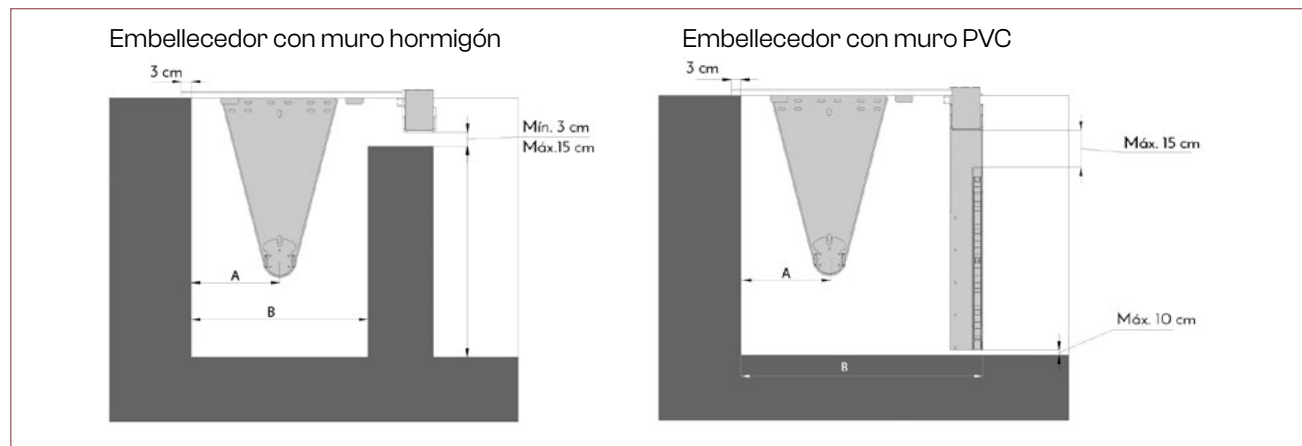

MONTAJE DE LAS PLATINAS

Largo total piscina cajón incluido (en m)	Diámetro de enrollado (en cm)	MURO DE HORMIGÓN ESPESOR 20 CM								MURO DE SEPARACIÓN EN PVC							
		500 x 675		500 x 800		500 x 925		500 x 1000		500 x 675		500 x 800		500 x 925		500 x 1000	
		A	B	A	B	A	B	A	B	A	B	A	B	A	B	A	B
7 a 8	47	-	54,5	33	66	38	76	38,5	77	37	73,5	43	86	48	96	48,5	97
8 a 9	51,5	-	✓	✓	✓	✓	✓	✓	✓	✓	✓	✓	✓	✓	✓	✓	✓
9 a 10	53	-	✓	✓	✓	✓	✓	✓	✓	✓	✓	✓	✓	✓	✓	✓	✓
10 a 11	54,5	-	✓	✓	✓	✓	✓	✓	✓	✓	✓	✓	✓	✓	✓	✓	✓
11 a 12	58	-	-	✓	✓	✓	✓	✓	✓	✓	✓	✓	✓	✓	✓	✓	✓
12 a 13	61	-	-	✓	✓	✓	✓	✓	✓	-	✓	✓	✓	✓	✓	✓	✓
13 a 14	63	-	-	-	✓	✓	✓	✓	✓	-	✓	✓	✓	✓	✓	✓	✓

POOL DIVING (EMBELLECEDOR SUMERGIDO) MOTOR TUBULAR CON FIN DE CARRERA



MOTOR



VIDEO
INSTALACIÓN

■ Embellecedor sumergido que ofrece una playa para tomar el sol

■ Fácil instalación gracias al diseño de sus componentes.

■ Motor tubular coveo® sumergido impermeable.

DIMENSIONES MÁXIMAS PISCINA 20 x 8 m.

EJE Ø 160 mm en aluminio anodizado

MOTOR COVÉO® 24V IPP68 tubular

MECANISMO DE ENROLLAMIENTO con final de carrera electrónico

FIJACIONES MOTOR Piezas a empotrar o atornillar en inox. Patillas para empotrar montadas en fábrica.

Paso de cable motor salida Ø 20 mm, racord universal y kit de adaptación Ø 50

VIGAS (ver página 262) 2 vigas 120 x 80 ranuradas en aluminio anodizado, adaptables a los clips de fijación. Piezas a empotrar o atornillar para los soportes de las vigas

LÁMINAS Opción de lamas de PVC opaco, PVC o policarbonato solares

EMBELLECEDORES (ver pag. 263-264) Opción: gres cerámico, ipé liso, PVC a revestir de liner 150/100 o poliéster a recubrir de baldosa o gresite. Fijación con los clips de viga.

FIJACIONES DE SEGURIDAD Puentes montados en la pared (por defecto), bajo piedra o autofix (100% automático)

CUADRO ELÉCTRICO 220 V / 24 V, inteligente e innovador con pantalla táctil. Velocidad de cierre más rápida, control de bomba y electrolizador. Modo Autofix integrado

CONTROL Interruptor de llave y/o smartphone con módulo Cover Control APF Connect

ANCHO PISCINA	COD.	PRECIO UD. €
2,00	APFMTEI20	4.445,61 €
2,50	APFMTEI25	4.627,60 €
3,00	APFMTEI30	4.689,67 €
3,50	APFMTEI35	4.877,97 €
4,00	APFMTEI40	4.941,09 €
4,50	APFMTEI45	5.123,08 €
5,00	APFMTEI50	5.191,46 €
5,50	APFMTEI55	5.572,27 €
6,00	APFMTEI60	6.244,48 €
7,00	APFMTEI70	7.517,08 €
8,00	APFMTEI80	13.144,33 €
para la mecánica (par)	D50KPSCM	583,84 €
para las vigas (2 pares)	D50KPSCP	938,35 €

MODELO

PIEZAS OBLIGATORIAS

MODELO	COD.	PRECIO UD. €
Aquaterre para toma de tierra en inox Ø 50	D50POOL	93,63 €
APF Connect	D50CONNECT	302,97 €

OPCIONES

MÁS INFORMACIÓN	VER PÁGINAS
LÁMINAS, ESCALERAS y RECORTES	268, 270 y 271
VIGAS, MUROS DE SEPARACIÓN, EMBELLECEDORES	262 a 265

AUTOFIX

ANCHO DEL VASO		FIJACIÓN EN PARED		FIJACIÓN BAJO PIEDRA	
		COD.	PRECIO UD. €	COD.	PRECIO UD. €
Piscinas hasta 3,50 metros de ancho	2+2	D50FIX1	1.166,63 €	D50FIX1P	1.400,17 €
Piscinas de 3,51 a 5 metros de ancho	3+3	D50FIX2	1.458,03 €	D50FIX2P	1.808,33 €
Piscinas de más de 5 metros de ancho	4+4	D50FIX3	1.750,47 €	D50FIX3P	2.216,49 €

TRANSPORTE NO INCLUIDO ▶ Ver página 239

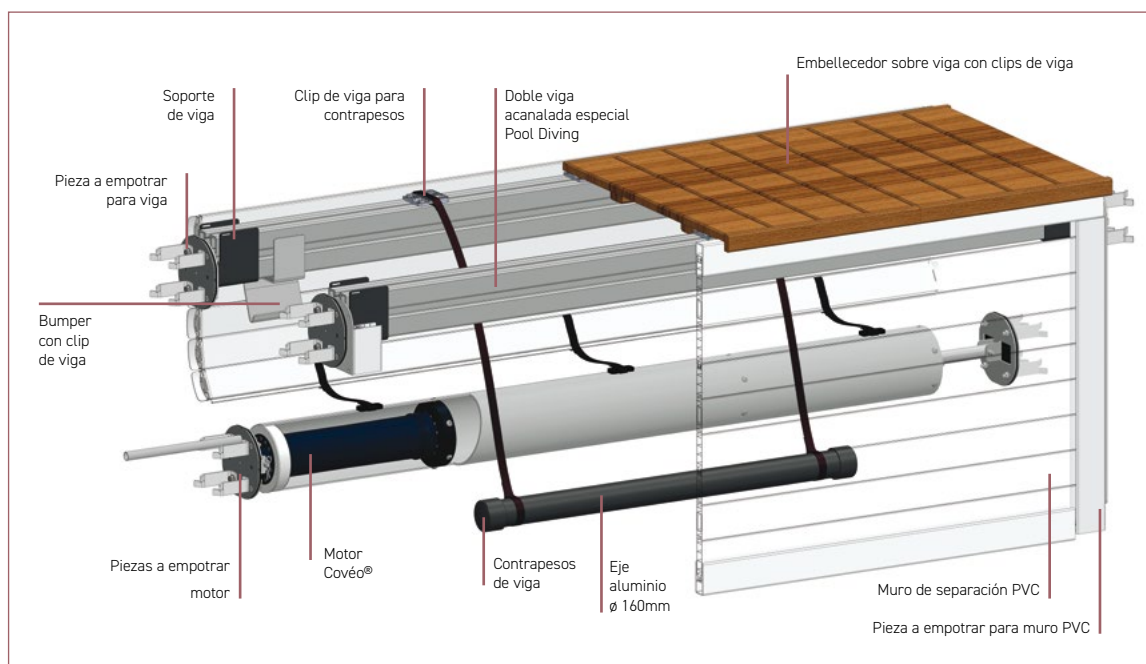

PIEZAS A EMPOTRAR O ATORNILLAR

- En acero inoxidable 316L pasivado (mayor resistencia a la oxidación).
- Estas piezas están identificadas con marcado láser y vienen con indicaciones para facilitar el posicionamiento de la pieza durante el montaje (se incluye una plantilla para la colocación de las piezas a empotrar / atornillar para las vigas).
- En la versión a empotrar, las patillas de empotrado se montan en fábrica.
- La forma de los anclajes está estudiada para un encaje perfecto en el hormigón.

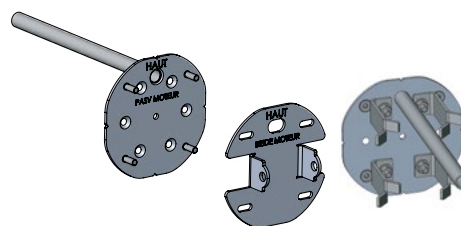

EMBELLECEDORES

- Equipados con los clips de viga, se fijan sobre ellos fácilmente y cubren perfectamente el muro de hormigón o el panel de PVC.

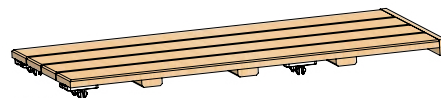

BUMPERS

- Se enganchan en la viga, y permiten la salida perfecta de las láminas.



DOBLE VIGA Y CLIPS

- Este sistema de montaje con doble viga asegura una rigidez perfecta, un ahorro de tiempo en la instalación y una buena colocación sistemática de los embellecedores.
- Se ha diseñado un clip de viga universal para una fijación simple y sencilla sobre las vigas de todos los componentes: embellecedores, contrapesos y deflectores.

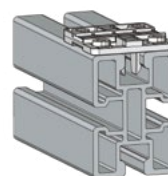

INFORMACIÓN CABLEADO MOTOR/CUADRO

DISTANCIA	SECCIÓN CABLE MOTOR	SECCIÓN CABLE CAPTOR	SECCIÓN INTERRUPTOR DE LLAVE
L ≤ 10 m.	2 x 4 mm ²	4 x 1,5 mm ²	3 x 1,5 mm ²
10 m. < L ≤ 20 m.	2 x 6 mm ²	4 x 2,5 mm ²	3 x 2,5 mm ²
20 m. < L ≤ 30 m.	2 x 10 mm ²	4 x 2,5 mm ²	3 x 2,5 mm ²

No sobrepasar los 30 m. bajo ningún concepto

TRANSPORTE NO INCLUIDO ▶ Ver página 239

POOL DIVING (EMBELLECEDOR SUMERGIDO) MOTOR EN CAJÓN ESTANCO



- Embellecedor sumergido que ofrece una playa para tomar el sol.
- Fácil instalación gracias al diseño de sus componentes.
- Motor en cajón estanco.

DIMENSIONES MÁXIMAS PISCINA 20x 8 m.

EJE ø 160 mm en aluminio anodizado

MOTOR UNICUM 24 V IP68

MECANISMO DE ENROLLAMIENTO Con final de carrera electrónico

FIJACIONES MOTOR Piezas a empotrar con pasamuros. La pieza del lado opuesto al motor es regulable

VIGAS (ver página 262) 2 vigas 120 x 80 mm ranuradas en aluminio anodizado, adaptables a los clips de fijación. Piezas a empotrar o atornillar para los soportes de las vigas.

LÁMINAS Opción de lamas de PVC opaco, PVC o policarbonato solares

EMBELLECEDORES (ver pag. 263-264) Opción: gres cerámico, ipé liso, PVC a revestir de liner 150/100 o poliéster a recubrir de baldosa o gresite. Fijación con los clips de viga.

FIJACIONES DE SEGURIDAD Puentes montados en la pared (por defecto), bajo piedra o autofix (100% automático)

CUADRO ELÉCTRICO 220 V / 24 V, terminales de comunicación clorador salino

CONTROL Interruptor de llave y/o smartphone con módulo Cover Control APF Connect

ANCHO PISCINA	COD.	PRECIO UD. €
2,00	APFMCE20	4.155,27 €
2,50	APFMCE25	4.342,52 €
3,00	APFMCE30	4.410,90 €
3,50	APFMCE35	4.599,20 €
4,00	APFMCE40	4.661,27 €
4,50	APFMCE45	4.849,57 €
5,00	APFMCE50	5.059,96 €
5,50	APFMCE55	5.532,30 €
6,00	APFMCE60	5.697,45 €

MODELO	COD.	PRECIO UD. €
Pasamuros 110 mm	D50KIT1	572,27 €
Pasamuros 210 mm (Standard)	D50KIT2	572,27 €
Pasamuros 310 mm	D50KIT3	572,27 €
Piezas a empotrar o atornillar para las vigas (2 p)	D50KPSCP	938,35 €

MAS INFORMACIÓN	VER PÁGINAS
LÁMINAS, ESCALERAS y RECORTES	268, 270 y 271
VIGAS, MUROS DE SEPARACIÓN, EMBELLECEDORES	262 a 265

TRANSPORTE NO INCLUIDO ▶ Ver página 239

MODELO	COD.	PRECIO UD. €
Aquaterre para toma de tierra en inox ø 50	D50POOL	93,63 €
APF Connect	D50CONNECT	302,97 €

ANCHO DEL VASO		FIJACIÓN EN PARED		FIJACIÓN BAJO PIEDRA	
		COD.	PRECIO UD. €	COD.	PRECIO UD. €
Piscinas hasta 3,50 metros de ancho	2+2	D50FIX1	1.166,63 €	D50FIX1P	1.400,17 €
Piscinas de 3,51 a 5 metros de ancho	3+3	D50FIX2	1.458,03 €	D50FIX2P	1.808,33 €
Piscinas de más de 5 metros de ancho	4+4	D50FIX3	1.750,47 €	D50FIX3P	2.216,49 €

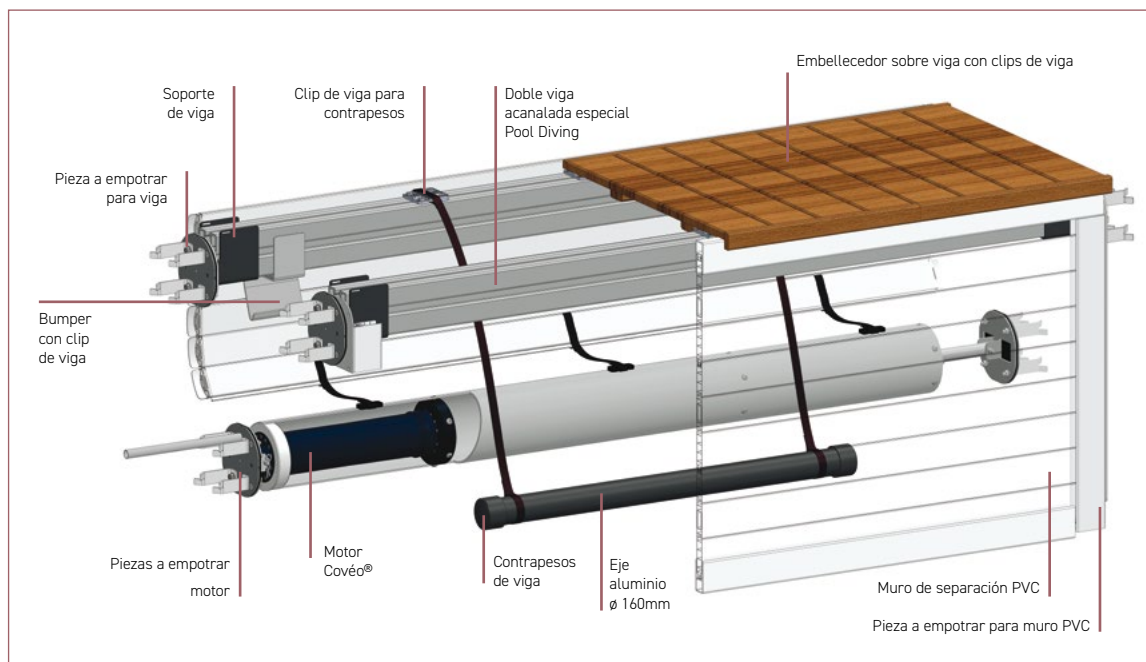

PIEZAS A EMPOTRAR O ATORNILLAR

- En acero inoxidable 316L pasivado (mayor resistencia a la oxidación).
- Estas piezas están identificadas con marcado láser y vienen con indicaciones para facilitar el posicionamiento de la pieza durante el montaje (se incluye una plantilla para la colocación de las piezas a empotrar / atornillar para las vigas).
- En la versión a empotrar, las patillas de empotrado se montan en fábrica.
- La forma de los anclajes está estudiada para un encaje perfecto en el hormigón.

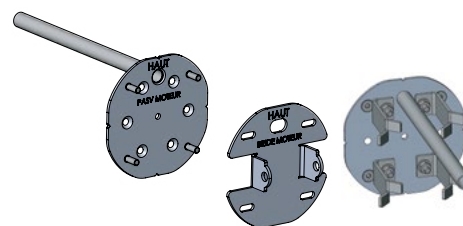

EMBELLECEDORES

- Equipados con los clips de viga, se fijan sobre ellos fácilmente y cubren perfectamente el muro de hormigón o el panel de PVC.

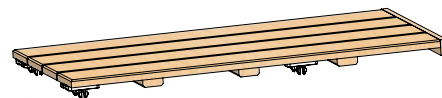

BUMPERS

- Se enganchan en la viga, y permiten la salida perfecta de las láminas.



DOBLE VIGA Y CLIPS

- Este sistema de montaje con doble viga asegura una rigidez perfecta, un ahorro de tiempo en la instalación y una buena colocación sistemática de los embellecedores.
- Se ha diseñado un clip de viga universal para una fijación simple y sencilla sobre las vigas de todos los componentes: embellecedores, contrapesos y deflectores.

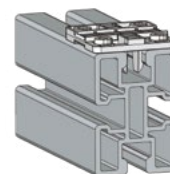

INFORMACIÓN CABLEADO MOTOR/CUADRO

DISTANCIA	SECCIÓN CABLE MOTOR	SECCIÓN CABLE CAPTOR	SECCIÓN INTERRUPTOR DE LLAVE
L ≤ 10 m.	2 x 4 mm ²	4 x 1,5 mm ²	3 x 1,5 mm ²
10 m. < L ≤ 20 m.	2 x 6 mm ²	4 x 2,5 mm ²	3 x 2,5 mm ²
20 m. < L ≤ 30 m.	2 x 10 mm ²	4 x 2,5 mm ²	3 x 2,5 mm ²

No sobrepasar los 30 m. bajo ningún concepto

TRANSPORTE NO INCLUIDO ▶ Ver página 239

VIGAS PARA POOL SUCCESS (EMBELLECEDOR EN SUPERFICIE)

VIGA ALU REVESTIDA PVC BLANCO + 2 SOPORTES

Color arena, gris claro o gris antracita: +15%.

* Soportes intermedios incluidos en el precio. Para embellecedores de madera >925mm, añadir 1 soporte anti-flexión en las vigas a partir de 5 m.

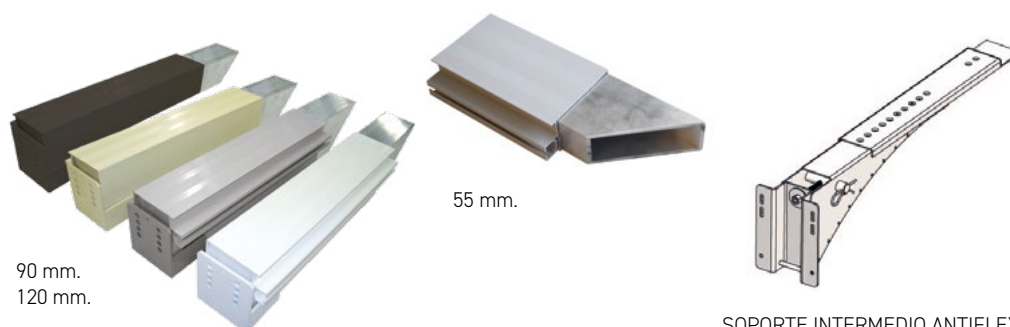

SOPORTE INTERMEDIO ANTIFLEXIÓN

TAMAÑO VIGA	3 metros		4 metros		5 metros		6 metros		7 metros		8 metros	
	COD.	PRECIO UD. €	COD.	PRECIO UD. €	COD.	PRECIO UD. €	COD.	PRECIO UD. €	COD.	PRECIO UD. €	COD.	PRECIO UD. €
120x80 mm	V1203M	601,73 €	V1204M	783,72 €	V1205M	849,99	V1206M	1.467,49 €	V1207M	2.092,36	V1208M	2.215,44 €
*	-		-		-		1		2		2	
90x90 mm	V0903M	695,35 €	V0904M	819,48 €	V0905M	1.510,80	V0906M	1.568,48 €	V0907M	2.192,30	V0908M	2.887,65 €
*	-		-		1		1		2		3	
55x105 mm	V0553M	1.048,81 €	V0554M	1.910,37 €	V0555M	2.764,57	V0556M	3.624,03 €	V0557M	4.478,22	-	-
*	1		2		3		4		5			

OPCIONES

Soporte intermedio antiflexión inox. 316 L regulable en longitud e inclinación (unidad)

COD.

APFSIR

PRECIO UD. €

758,47 €

VIGAS PARA POOL DIVING (EMBELLECEDOR SUMERGIDO)

VIGA ALUMINIO CON MUESCAS PARA ACOPLAR CLIP

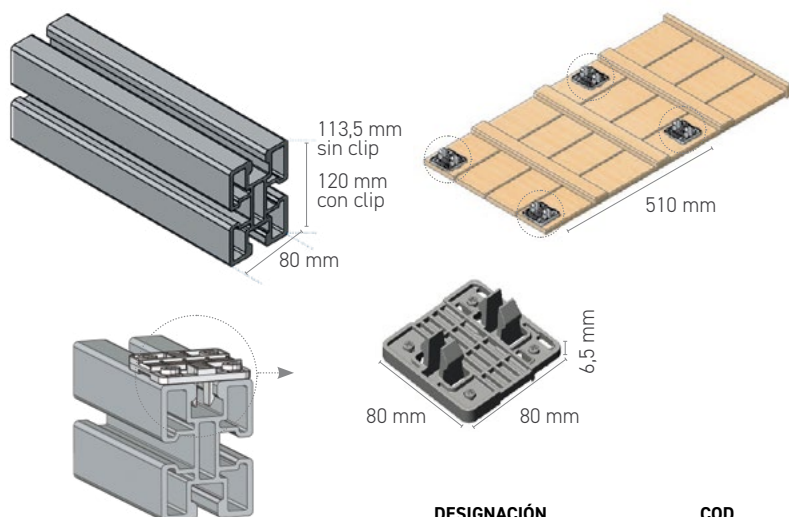

CLIP DE VIGA

Con esta pieza no es necesario ninguna herramienta para el montaje de los embellecedores, la fijación de los contrapesos y la fijación de los deflectores.

Nuestros embellecedores de Ipé ya llevan instalados de fábrica 4 clips en cada pieza. Para otros embellecedores, los clips están disponibles por unidad o en cajas de 100. Pueden atornillarse o pegarse sobre cualquier material.

DESIGNACIÓN	COD.	PRECIO € POR UNIDAD	PRECIO € LOTE DE 100 UNIDADES
Clip de viga + 4 tornillos	D50CLIP	3,43	262,99

TAMAÑO VIGA	3 metros		4 metros		5 metros		6 metros	
	COD.	PRECIO UD. €	COD.	PRECIO UD. €	COD.	PRECIO UD. €	COD.	PRECIO UD. €
120x800 mm	V1203PD	804,75 €	V1204PD	921,52 €	V1205PD	1.038,29 €	V1206PD	1.155,06 €

EMBELLECEDORES EN SUPERFICIE PARA POOL SUCCESS

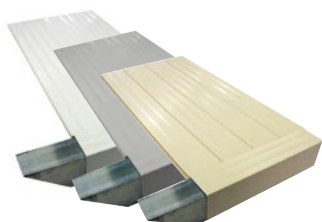

PVC

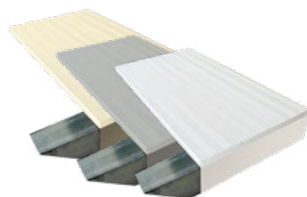

ALU



Ipe estriado



Ipe liso (sobre viga)



SOBRE VIGA

IPE LISO

MEDIDAS	COD.	PRECIO UD. €
500mm x 1000mm	EIPEPS120	335,58 €
A medida el m ²	EIPEPSMED	754,26 €

OPCIONES

Soporte trasero para embellecedor (el metro lineal) (soporte perforado, se sirve con tacos y fijaciones - 50 x 50 mm, largo: 1,5 - 2 y 3 ml)

COD.

PRECIO UD. €

APFSTE

70,48 €

MEDIDAS	BAJO VIGA					
	PVC BLANCO		ALU BLANCO		IPE ESTRIADO	
	COD.	PRECIO UD. €	COD.	PRECIO UD. €	COD.	PRECIO UD. €
480 x 675mm (500mm x 675mm para ipé estriado)	EPVC675	95,73 €	EALU675	126,24 €	EMEX675	204,08 €
480 x 800mm (500mm x 800mm para ipé estriado)	EPVC800	112,56 €	EALU800	148,33 €	EMEX800	232,48 €
480 x 925mm (500mm x 925mm para ipé estriado)	EPVC925	131,50 €	EALU925	167,26 €	EMEX925	259,84 €
A medida el m ²	EPVCMED	315,59 €	EALUMED	407,11 €	EMEXMED	631,18 €

Color arena o gris: +15%

COLOCACIÓN DE LOS EMBELLECEDORES EN SUPERFICIE

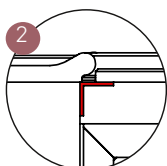
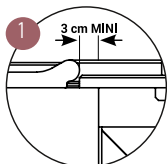

Hay 2 maneras de colocar los embellecedores en superficie:

1. Sobre el borde, el embellecedor debe tener un espacio de 3 cm para apoyarse.

2. El embellecedor puede colocarse sobre un soporte APFSTE, siempre que haya 5 cm de espacio entre el skimmer y el borde para que el soporte pueda fijarse.

Atención, esta forma no es compatible con piscinas con skimmers espejo.

EMBELLECEDORES SUMERGIDOS PARA POOL DIVING

SOBRE VIGA EN IPE LISO, PVC REVESTIBLE LINER 150/100, POLIÉSTER O GRES CERÁMICO

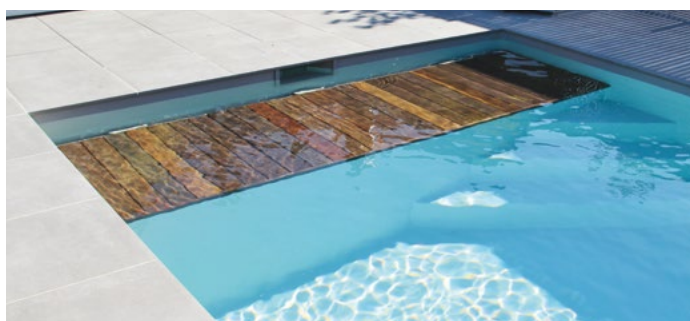

Ipe liso



PVC revestible liner 150/100



Poliéster revestible baldosa



Hormigón gris claro



Piedra gris medio



Pizarra negra



Gres Imitación madera

	MEDIDAS	COD.	PRECIO UD. €
MODELO	IPE 500mm x 1000mm	EIPEPD120	387,12 €
	IPE a medida el m ²	EIPEPDMED	729,01 €
	PVC 500mm x 1000mm. Revestible liner	EPVCR	297,71 €
	Poliéster 2440mm x 1220mm a recortar. Revestible baldosa	EPOL244X122	1.044,60 €
	Gres cerámico Pizarra negra 495mm x 980mm x 20mm	EGCPN	278,77 €
	Gres cerámico Hormigón gris claro 596mm x 980mm x 20mm	EGCHG	231,43 €
	Gres cerámico Piedra gris medio 596mm x 980mm x 20mm	EGCPG	278,77 €
	Embellecedor gres imitación madera 396mm x 980mm x 20mm	EGCMAD	199,87 €

CLIP DE VIGA

Es necesario pedir 4 clips para cada pieza de embellecedor. Para otros embellecedores, los clips están disponibles por unidad o en cajas de 100. Pueden atornillarse o pegarse sobre cualquier material.

DESCRIPCIÓN	COD.	PRECIO € POR UD.	PRECIO € LOTE DE 100 UDS.
Clip de viga + 4 tornillos	D50CLIP	3,43	262,99

MUROS DE SEPARACIÓN REFORZADOS, CON GUÍAS, PARA FONDO PLANO O PENDIENTE COMPUESTA

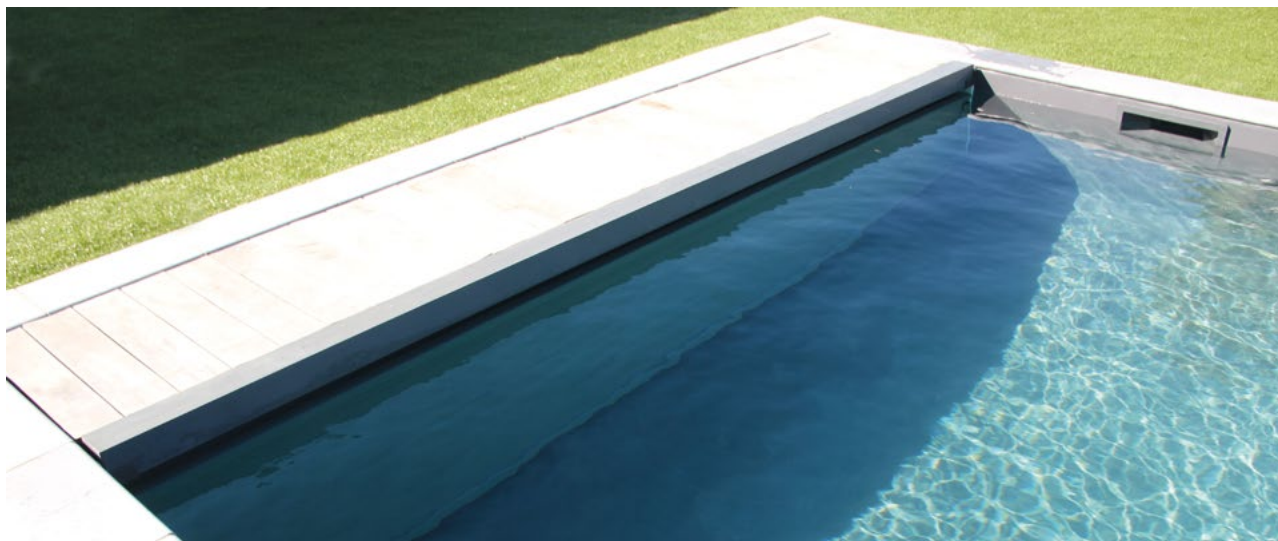

ANCHO PISCINA		3 metros		4 metros		5 metros		6 metros		7 metros	
ALTURA MURO	PROFUNDIDAD MÁXIMA PISCINA	COD.	PRECIO UD. €	COD.	PRECIO UD. €	COD.	PRECIO UD. €	COD.	PRECIO UD. €	COD.	PRECIO UD. €
Muro de separación con guías en (PVC reforzado) blanco											
900 mm	1,20 m	M09003M	946,77 €	M09004M	993,06 €	M09005M	1.062,49 €	M09006M	1.138,23 €	M09007M	1.197,14 €
1260 mm	1,50 m	M12603M	1.185,57 €	M12604M	1.255,00 €	M12605M	1.312,86 €	M12606M	1.419,10 €	M12607M	1.529,56 €
1500 mm	1,75 m	M15003M	1.348,62 €	M15004M	1.430,68 €	M15005M	1.633,71 €	M15006M	1.763,10 €	M15007M	1.914,58 €
1860 mm	2,10 m	M18603M	1.733,64 €	M18604M	1.809,38 €	M18605M	1.949,30 €	M18606M	2.100,78 €	M18607M	2.247,00 €

Suplementos: Color arena, gris claro, azul claro o gris antracita: +15%
Fondo de cuchara: +50%



Atención: El muro de separación en PVC es un elemento frágil que no puede sustituir a un muro de obra en caso de un uso intensivo de la práctica de la natación (virajes).



CUBIERTAS

Cubiertas automáticas sumergidas



1 Motor COVEO para cubierta sumergida

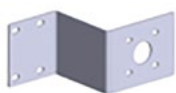

2 Escuadra fijación



3 Motor Unicum cajón estanco



4 Juego platinas PVC para mecánica



5 Juego platinas PVC con guías para muro de separación



6 Platinas bajo piedra (incluye calzas PVC para perfil Hung)



7 Piezas a empotrar/atornillar mecánica motor tubular embellecedor sumergido



8 Piezas a empotrar / atornillar viga para embellecedor sumergido



9 Piezas a empotrar para motor cajón estanco



10 Soporte para viga 120x80 / 90x90 / 55x105



11 Soporte para viga 120 x 80 embellecedor sumergido



12 Cuadro eléctrico para motor tubular cubierta sumergida



13 Cuadro eléctrico para motor cajón estanco



14 Cuadro 300+



15 Interruptor de llave



16 Llave (la unidad)



17 APF Connect



18 Kit IP 68 de estanqueidad cubiertas sumergidas



19 Contrapeso con cintas



20 Capuchones 10, 20, 30 mm / 350mm

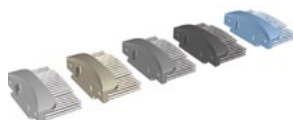

21 Capuchones cepillo 30 mm



22 Tapón para pegar



23 Enganche de seguridad en pared



24 Enganche de seguridad en borde



25 Clip de fijación sin cinta



26 Clip de fijación con cinta



27 Fijaciones al mástil (lote de 3)



28 Aquarterre



29 Bumper



30 Receptor Autofix

TRANSPORTE NO INCLUIDO
▶ Ver página 239

	ACCESORIOS	COD.	PRECIO UD. €
1	Motor COVEO sum. 24V 120 Nm sin FDC	D50MIOS120	2.089,21 €
1	Motor COVEO sum. 24V 120 Nm con FDC electrónico	D50MIOC120	2.265,94 €
1	Motor COVEO sum. 24V 300 Nm con FDC electrónico	D50MIC300	2.903,43 €
1	Motor COVEO sum. 24V 300 + 300 Nm con FDC electrónico	D50MIC301	3.135,91 €
2	Escuadra de fijación para motor en cajón estanco	D50FIJUNI	96,78 €
3	Motor cajón estanco Unicum 120 Nm	D50UNI120	2.589,94 €
3	Motor cajón estanco Unicum 250 Nm	D50UNI250	3.135,91 €
3	Motor cajón estanco Unicum 500 Nm	D50UNI500	4.991,58 €
3	Motor cajón estanco Unicum 800 Nm	D50UNI800	6.386,49 €
4	Juego platinas PVC para mecánica	D50PLIMAX	960,45 €
5	Juego platinas PVC para muro PVC	D50PLIMAX3	326,11 €
6	Calza bajo platinas + calzas PVC	D50FR0	139,91 €
7	Piezas a empotrar/atornillar mecánica embellecedor sumergido (par)	D50KPSCM	583,84 €
8	Piezas a empotrar/atornillar viga embellecedor sumergido (2 pares)	D50KPSCP	938,35 €
9	Piezas a empotrar motor cajón estanco 110 mm (el par)	D50KIT1	572,27 €
9	Piezas a empotrar motor cajón estanco 210 mm (el par)	D50KIT2	572,27 €
9	Piezas a empotrar motor cajón estanco 310 mm (el par)	D50KIT3	572,27 €
10	Soporte para viga 120 x 80 (el par) - opción color +15%	D50SP1	191,46 €
10	Soporte para viga 90 x 90 (el par) - opción color +15%	D50SP2	191,46 €
10	Soporte para viga 55 x 105 (el par) - opción color +15%	D50SP3	191,46 €
11	Soporte para viga embellecedor sumergido aluminio tratado (par)	D50SP10	382,92 €
12	Cuadro eléctrico 24 V para motor tubular cubierta sumergida	D50COFI	1.263,41 €
13	Cuadro eléctrico 24 V para cajón estanco cubierta sumergida	D50COF	1.024,62 €
14	Cuadro eléctrico 3001 para COVEO 300 + 300	D50COFI300	1.274,98 €
14	Cuadro eléctrico 4020 24 V cubierta sumergida	D50COFI4020	1.546,39 €
15	Interruptor de llave	D50BC	110,46 €
16	Llave (unidad)	D50CLE	29,46 €
17	Módulo APF Connect para control a distancia	D50CONNECT	302,97 €
18	Kit IP68 de estanqueidad cubiertas sumergidas	D50GEL	205,13 €
18	Kit IP68 de estanqueidad cubiertas sumergidas a empotrar	D50GELO	205,13 €
19	Contrapeso con cintas	D50CP	87,10 €
20	Capuchones 10 mm (precisar el color)	D50RB1	2,31 €
20	Capuchones 20 mm (precisar el color)	D50RB2	1,79 €
20	Capuchones 30 mm (precisar el color)	D50RB3	2,31 €
20	Capuchones recortables 350 mm (precisar el color)	D50RA350	11,05 €
21	Capuchones cepillo 30 mm (precisar el color)	D50RB	2,68 €
22	Tapón para pegar lado derecho (precisar el color)	D508DC	1,79 €
22	Tapón para pegar lado izquierdo (precisar el color)	D508GC	1,79 €
23	Enganche de seguridad en pared (precisar el color)	D50B	23,14 €
24	Enganche de seguridad borde (precisar el color)	D50PSECURI	58,33 €
25	Clip de fijación sin cinta (precisar el color)	D50CN	5,26 €
26	Clip de fijación con cinta (precisar el color)	D50SA1	9,47 €
27	Fijaciones al mástil (pack de 3 unidades)	D50TA	34,71 €
-	Cinta de unión láminas / eje	D50SLA	13,68 €
28	Aquaterre 50 mm	D50POOL	93,63 €
29	Bumper + tornillos para pool diving	D50BUMPER	27,35 €
30	Receptor Autofix en pared	D50FIXREC	177,78 €
30	Receptor Autofix bajo piedra	D50FIXRECP	282,98 €

TRANSPORTE NO INCLUIDO
► Ver páginas 239



POLICARBONATO SOLARES



Metal

Cristal

Noche



PVC SOLARES



Antracita/Negro



PVC



10 mm



20 mm



30 mm



350 mm



LÁMINAS

- Las láminas tienen un ancho de 71,4 mm, espesor 17 mm.
- 3 compartimentos estancos gracias a los tapones soldados en fábrica, color a juego con la lámina.
- PVC estabilizado al calcio / cinc para evita las manchas para láminas opacas y solares.
- Compatibles con electrólisis salina.
- Se sirven unidas de 3 en 3 para facilitar el embalaje, el transporte y la colocación en la piscina.
- Versión opaca: PVC color blanco, azul, arena, gris claro y gris medio*. Impiden la fotosíntesis y frenan el desarrollo de algas.
- Versión solar: Son una solución ideal para calentar el agua de la piscina, disminuyendo la fotosíntesis gracias a su reverso en color negro. Pueden ser de PVC (azul / negro y antracita / negro) o de Policarbonato (metal, cristal y noche).
- Las láminas por defecto van equipadas con capuchones de 20 mm removibles y a juego con la persiana.
- Capuchones disponibles también en 10 mm y en 30 mm. Capuchones recortables de 350 mm para formas complejas.

CAPUCHONES

- PVC solares sólo disponibles para cubiertas con banco o sumergidas.
- Policarbonato solar no compatible con tratamientos a base de bromo.
- La sensibilidad al sol de las láminas gris medio y gris oscuro imponen una manipulación y una utilización rigurosas.
- Desaconsejamos el uso de láminas PVC opacas gris medio para piscinas de ancho inferior a 4 metros, debido a su sensibilidad al calor.

GUÍAS PARA DESBORDANTE:

- Prever una guía cada dos metros, en el lado desbordante.



MODELO

Guía para desbordante

COD.

APFGDES

PRECIO UD. €

120,98 €

MÉTODO DE CÁLCULO DE LA PERSIANA

- Las láminas se facturan por metro lineal en función del ancho de la piscina.
El largo de la cubierta es el largo del vaso.
- El ancho y el largo se facturan al ½ metro cumplido.
- Por ejemplo, para un vaso de 4,10 m de ancho, se facturarán 4,50 m., para un vaso de 8,30 m de largo, se facturarán 8,50 m de largo.

TAMAÑO	LÁMINAS DE PVC						LÁMINAS POLICARBONATO	
	COD.	PRECIO UD. €	COD.	PRECIO UD. €	COD.	PRECIO UD. €	COD.	PRECIO UD. €
↔ 2 m	APFL20B	181,99 €	APFL20C	181,99 €	APFL20S	322,95 €	APFL20P	487,06 €
↔ 2,5 m	APFL25B	191,46 €	APFL25C	191,46 €	APFL25S	339,79 €	APFL25P	513,36 €
↔ 3 m	APFL30B	200,93 €	APFL30C	200,93 €	APFL30S	357,67 €	APFL30P	540,71 €
↔ 3,5 m	APFL35B	214,60 €	APFL35C	214,60 €	APFL35S	376,60 €	APFL35P	572,27 €
↔ 4 m	APFL40B	229,33 €	APFL40C	229,33 €	APFL40S	406,06 €	APFL40P	616,45 €
↔ 4,5 m	APFL45B	256,68 €	APFL45C	256,68 €	APFL45S	449,19 €	APFL45P	686,93 €
↔ 5 m	APFL50B	279,82 €	APFL50C	279,82 €	APFL50S	498,63 €	APFL50P	754,26 €
↔ 5,5 m	APFL55B	309,28 €	APFL55C	309,28 €	APFL55S	545,97 €	APFL55P	832,11 €
↔ 6 m	APFL60B	336,63 €	APFL60C	336,63 €	APFL60S	593,31 €	APFL60P	904,69 €
↔ 7 m	APFL70B	390,28 €	APFL70C	390,28 €	APFL70S	686,93 €	APFL70P	1.050,92 €
↔ 8 m	APFL80B	449,19 €	APFL80C	449,19 €	APFL80S	823,69 €	APFL80P	1.209,76 €
↔ 9 m	APFL90B	579,63 €	APFL90C	579,63 €	APFL90S	1.063,54 €	-	-
↔ 10 m	APFL10B	650,12 €	APFL10C	650,12 €	APFL10S	1.193,98 €	-	-

ACABADO EN CEPILLOS PVC (EN OPCIÓN)

- Especialmente recomendado si las paredes no son regulares y perfectas.
- Las impurezas entran menos fácilmente en el vaso.
- Posibilidad de ajustar más la cubierta a las paredes.







MODELO	COD.	PRECIO UD. €
Acabado cepillo por metro lineal (incluye los 2 largos)	APFLAC	64,17 €

TRANSPORTE NO INCLUIDO
▶ Ver páginas 239

ESCALERAS

ESCALERA RECTA

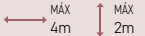
 TAMAÑO	ACABADO EN ESCUADRA							
	COD.	PRECIO UD. €	COD.	PRECIO UD. €	COD.	PRECIO UD. €	COD.	PRECIO UD. €
	LERECPB	377,66€	LERECPB	377,66€	LERECPS	595,41€	LERECPP	998,32€
	LERECMB	498,63€	LERECMC	498,63€	LERECMS	795,29€	LERECMP	1.319,17€
	LERECGB	575,43€	LERECGC	575,43€	LERECGS	933,09€	LERECGP	1.519,04€
	LERECEB	626,97€	LERECEC	626,97€	LERECES	1.016,20€	LERECEP	1.652,64€

ESCALERA ROMANA

 TAMAÑO	ACABADO EN ESCUADRA							
	COD.	PRECIO UD. €	COD.	PRECIO UD. €	COD.	PRECIO UD. €	COD.	PRECIO UD. €
HASTA 3m	LERE3B	504,94€	LERE3C	504,94€	LERE3S	805,81€	LERE3P	1.381,23€
DE 3 a 4m	LERE4B	709,03€	LERE4C	709,03€	LERE4S	1.150,85€	LERE4P	1.732,59€

 TAMAÑO	ACABADO EN FORMA (PLANTILLA OBLIGATORIA)							
	COD.	PRECIO UD. €	COD.	PRECIO UD. €	COD.	PRECIO UD. €	COD.	PRECIO UD. €
HASTA 3m	LERF3B	716,39€	LERF3C	716,39€	LERF3S	1.188,72€	LERF3P	1.745,21€
DE 3 a 4m	LERF4B	946,77€	LERF4C	946,77€	LERF4S	1.534,82€	LERF4P	2.042,92€

ESCALERA TRAPEZIO

 TAMAÑO	ACABADO EN ESCUADRA							
	COD.	PRECIO UD. €	COD.	PRECIO UD. €	COD.	PRECIO UD. €	COD.	PRECIO UD. €
HASTA 3m	LETE3B	581,74 €	LETE3C	581,74 €	LETE3S	933,09 €	LETE3P	1.519,04 €
DE 3 a 4m	LETE4B	799,50 €	LETE4C	799,50 €	LETE4S	1.252,89 €	LETE4P	1.810,44 €

 TAMAÑO	ACABADO EN FORMA (PLANTILLA OBLIGATORIA)							
	COD.	PRECIO UD. €	COD.	PRECIO UD. €	COD.	PRECIO UD. €	COD.	PRECIO UD. €
HASTA 3m	LETF3B	703,77 €	LETF3C	703,77 €	LETF3S	1.112,98 €	LETF3P	1.634,76 €
DE 3 a 4m	LETF4B	920,47 €	LETF4C	920,47 €	LETF4S	1.470,65 €	LETF4P	1.985,06 €

 BLANCO
  AZUL
  ARENA
  GRIS CLARO
  GRIS MEDIO
  SOLAR ANTRACITA/NEGRO
  POLICARBONATO METAL
 POLICARBONATO CRISTAL
  POLICARBONATO NOCHE

TRANSPORTE NO INCLUIDO
 Ver página 239

RECORTES ESPECIALES

MODELO	UD.	COD.	PRECIO UD. €
En escuadra, radios inferiores a 300 mm	Par	LRE300	sin cargo
En escuadra, radios de 300 a 600 mm o chaflanes	Par	LRE600	160,95
En forma, radios inferiores a 150 mm o chaflanes	Par	LRF150	96,57
En forma, radios inferiores a 300 mm o chaflanes	Par	LRF300	117,82
En forma, radios de 300 a 600 mm o chaflanes	Par	LRF600	181,99
En escuadra, para bloque filtrante	1	LREBF	342,94
En escuadra, lámina a lámina, hasta 4 m	ml	LRELL	214,60
En escuadra, lámina a lámina, más de 4 m	ml	LRELL4	257,52
En forma, lámina a lámina, hasta 4 m	ml	LRFLL	375,55
En forma, lámina a lámina, más de 4 m	ml	LRFLL4	450,66
Recorte por descuadre (máximo 3 medidas de láminas)	1	LRECN	406,06
En escuadra o en forma para formas complejas		LREFC	consultar

MÉTODO DE CÁLCULO DE LOS RECORTES

ACABADO EN ESCUADRA

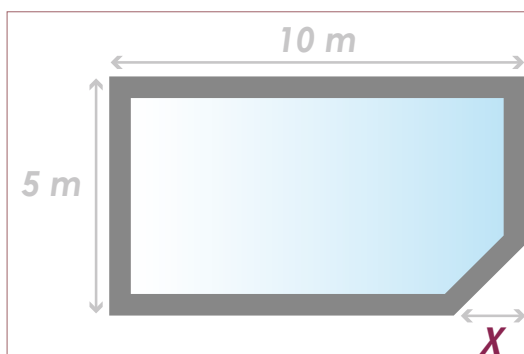

Precio del recorte = $X \times 176,296€$
Si $X = 1,5$ m, el recorte = 264,444 €

ACABADO EN FORMA

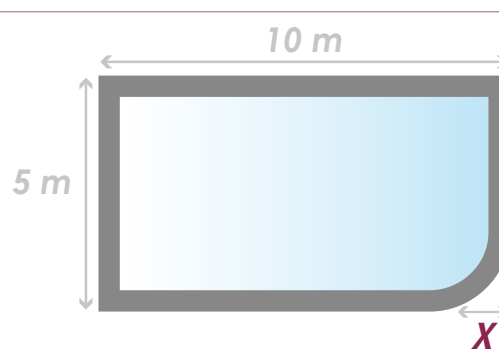

Precio del recorte = $X \times 308,519 €$
Si $X = 1,5$ m, el recorte = 462,778 €



Acabado en escuadra

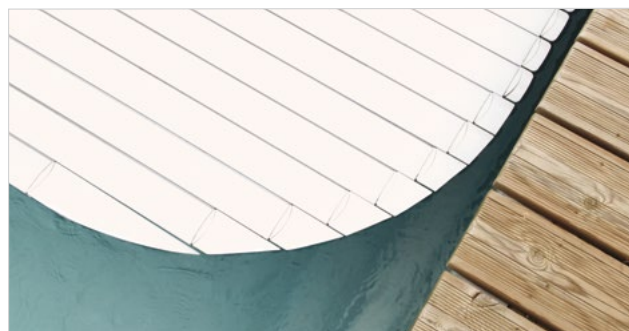

Acabado en forma

TRANSPORTE NO INCLUIDO
► Ver páginas 239

PREMIUM CON FIN DE CARRERA INTERNO



- S-PREMIUM es una cubierta sumergida motorizada, equilibrio ideal entre seguridad, funcionalidad, discreción y estética.

CAMPO DE APLICACIÓN: ≥ 2 x 2 m < 6 x 15 m (+ escalera R 1,5 m).

MOTORIZACIÓN: Motor tubular 24 V desembragable con fines de carrera internos.

Kit de estanqueidad: caja de conexión, conexiones y gel de estanqueidad.

Cuadro con Slow Mode integrado.

Cableado eléctrico necesario:

Para una distancia «d» inferior a 30 m entre el cuadro de la cubierta y el enrollador prevea un cableado según la siguiente tabla:

MOTOR: POTENCIA	MOTOR: SENSORES	CONMUTADOR	CAJA DE TRATAMIENTO DE AGUA
2 x 10 mm ² (2 x 6 mm ² si d < 15)	5 x 1,5 mm ²	6 x 1 mm ²	2 x 1,5 mm ²

ESTRUCTURA: 2 bridas de material compuesto. Eje compuesto (hasta 5 m) montado sobre un cojinete ajustable.



FICHA COMPLETA



CONSULTAR TARIFAS

	ANCHO (M)						
	3	3,5	4	4,5	5	5,5	6
S-PREMIUM	6.201,39 €	6.270,58 €	6.329,33 €	6.773,22 €	6.845,03 €	7.918,19 €	8.628,42 €
Vigueta de aluminio de 120mm con 2 soportes	962,19 €	1.003,97 €	1.056,19 €	1.193,28 €	1.254,64 €	1.381,28 €	1.473,97 €
Vigueta de aluminio de 50mm con 2 soportes	1.161,94 €	1.210,25 €	1.263,78 €	1.664,58 €	1.733,78 €	1.782,08 €	1.842,14 €
Enjaretado de madera exótica 500 X 800 mm	1.551,00 €	1.809,50 €	2.068,00 €	2.326,50 €	2.585,00 €	2.843,50 €	3.102,00 €

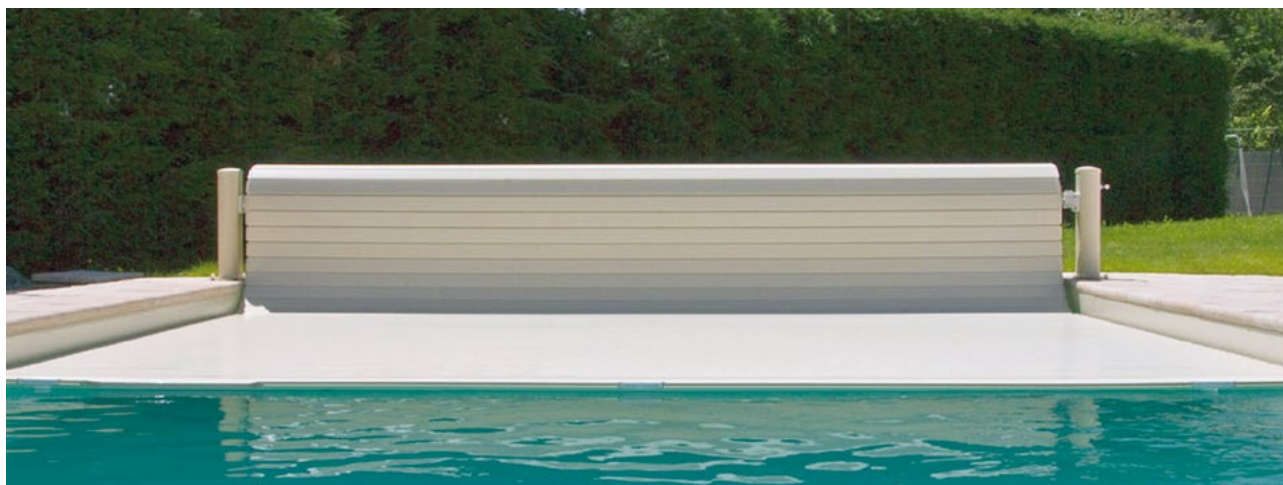

- E-CLASSIC es una cubierta fuera del agua motorizada de poca inversión.
- Es especialmente simple y rápida de instalar y se adapta a casi todos los vasos.

CAMPO DE APLICACIÓN: $\geq 2 \times 2 \text{ m} < 6 \times 12 \text{ m}$ o $5 \times 14 \text{ m}$ según ancho (+ escalera R 1,5 m).

MOTORIZACIÓN: Motor tubular 24V desembragable con fines de carrera automáticos.

Cuadro transformador con Slow Mode integrado.

Conmutador con llave (3 posiciones).

Cableado eléctrico necesario:

Para una distancia «d» inferior a 30 m entre el cuadro de la cubierta y el enrollador prevea un cableado según la tabla:

MOTOR: POTENCIA	MOTOR: SENSORES	CONMUTADOR	CAJA DE TRATAMIENTO DE AGUA
2 x 6 mm ² (2 x 4 mm ² si d < 15)	2 x 1,5 mm ²	Sin	2 x 1,5 mm ²

ESTRUCTURA:

Eje de aluminio. Pies de color blanco y arena.



FICHA COMPLETA



CONSULTAR TARIFAS

	ANCHO (M)						
	3	3,5	4	4,5	5	5,5	6
E-CLASSIC /arena	3.021,06 €	3.103,31 €	3.376,17 €	3.421,86 €	3.585,06 €	4.102,06 €	5.079,92 €
E-CLASSIC /blanco	2.863,08 €	2.945,33 €	3.216,89 €	3.263,89 €	3.424,47 €	3.942,78 €	4.920,64 €

e-CLASSIC LUX



MONITORIZACIÓN



ESTRUCTURA



PERSIANAS



SLOW MODE



CONTROLABLE
POR SMARTPHONE

- **e-Classic Lux es una cubierta fuera del agua conectada que se puede controlar de forma sencilla con un smartphone.**
- También está equipada con una función de luz ambiental que el usuario puede regular según sus gustos en color e intensidad.
- Los pies de la cubierta han sido diseñados con el objetivo de ocupar el menor espacio posible, para una instalación simple, duradera y estética.

CAMPO DE APLICACIÓN: $\geq 2 \times 2 \text{ m} \leq 5 \times 14 \text{ m}$ (+ escalera R 1,5 m) o $6 \times 12 \text{ m}$ (escalera incluida).

MOTORIZACIÓN: Motor tubular 24 V desembragable con fines de carrera automáticos. Se puede controlar por smartphone (interruptor de llave de emergencia en el pie). Caja transformadora con Slow Mode integrado. Cableado eléctrico necesario: Para una distancia «d» inferior a 30 m entre caja de cubierta y enrollador preveacableado entre la caja de la cubierta hacia:

ESTRUCTURA: Eje de aluminio. 2 pies de aluminio termolacado negro, etiqueta Qualitcoat.

Luz integrada con difusor traslúcido

MAS INFORMACIÓN

La tecnología y el diseño al servicio del bienestar.

- Se puede controlar por smartphone.
- Ambiente nocturno a medida.
- Un diseño moderno.
- Equipada con fines de carrera automáticos.
- Slow Mode integrado para una regulación del tratamiento del agua según la posición de la persiana.



FICHA
COMPLETA



CONSULTAR
TARIFAS

	ANCHO (M)						
	3	3,5	4	4,5	5	5,5	6
E-CLASSIC LUX / negro	4.765,28 €	4.863,19 €	4.961,11 €	5.059,03 €	5.156,94 €	5.254,86 €	5.352,78 €
E-CLASSIC LUX / Madera	4.908,89 €	5.006,81 €	5.104,72 €	5.202,64 €	5.300,56 €	5.398,47 €	5.496,39 €
E-CLASSIC LUX / imitación Madera	4.869,72 €	4.967,64 €	5.065,56 €	5.163,47 €	5.261,39 €	5.359,31 €	5.457,22 €
E-CLASSIC LUX / imitación mármol	4.869,72 €	4.967,64 €	5.065,56 €	5.163,47 €	5.261,39 €	5.359,31 €	5.457,22 €
E-CLASSIC LUX / Aluminio cepillado	4.869,72 €	4.967,64 €	5.065,56 €	5.163,47 €	5.261,39 €	5.359,31 €	5.457,22 €



Pies de aluminio termolacado negro

ACABADOS PERSONALIZADOS (OPCIÓN)



IMITACIÓN DE ALUMINIO CEPILLADO

MADERA

IMITACIÓN MÁRMOL

IMITACIÓN DE MADERA

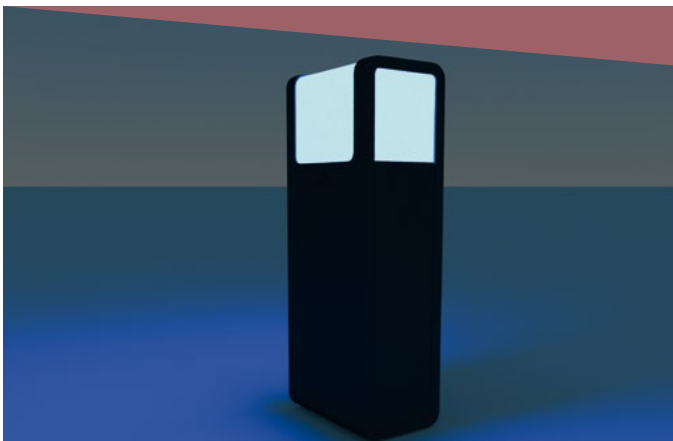

Luz integrada con difusor translúcido

MEDIDAS

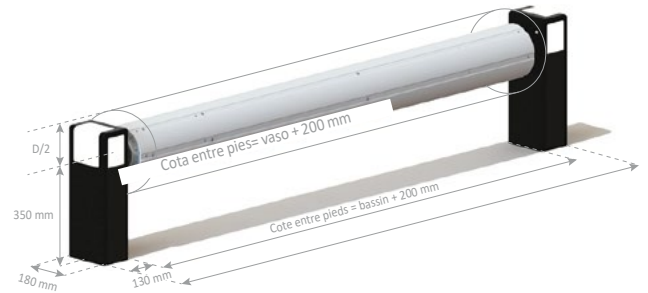

e-PLAYA DSIGN



- **e-Playa DSign es una cubierta fuera del agua motorizada revestida, de líneas minimalistas y sobrias inspiradas en el mobiliario de exterior.**
- De madera y metal, su estructura permite acoger varias zonas de asientos modulares y adaptarse a sus deseos de decoración y confort.
- 2 versiones con una gran variedad de opciones para múltiples combinaciones:
 - Revestimiento estándar con parte central metálica negra.
 - Revestimiento todo de madera.
 - Elementos intercambiables y evolutivos: el cliente puede añadir una tumbona, una jardinera u otro accesorio.

CAMPO DE APLICACIÓN: > 2 x 2 m < 5 x 10 m (escalera incluida). Otras medidas consultar.

MOTORIZACIÓN: Motor tubular 24 V desembragable con fines de carrera automáticos.

Slow Mode integrado.

Cableado eléctrico necesario: Para una distancia «d» inferior a 30 m entre el cuadro de la cubierta y el enrollador prevea un cableado según la siguiente tabla:

MOTOR: POTENCIA	MOTOR: SENSORES	CONMUTADOR	CAJA DE TRATAMIENTO DE AGUA
2 x 6 mm ² (2 x 4 mm ² si d < 15)	2 x 1,5 mm ² (para sentido de rotación)	Sin	2 x 1,5 mm ²

ESTRUCTURA:

Armazón de aluminio termolacado negro antirayaduras, etiqueta Qualitcoat®.

Revestimiento de madera IPE



FICHA COMPLETA



CONSULTAR TARIFAS

	ANCHO (M)				
	3	3,5	4	4,5	5
E-PLAYA D.SIGN largo < 12m	9.980,97 €	10.353,75 €	10.729,58 €	11.293,33 €	11.857,08 €

LÁMINAS

- Nuestras cubiertas se entregan con un juego de aletas equipadas con rueda de guía, que mejoran el desplazamiento.
- Nuestras lamas de PVC de color Arena/Gris claro/Azul/Blanco/Gris oscuro cumplen la norma NF P 90-308.
- Nuestros tapones están equipados con aletas extraíbles, permitiendo así una corrección de las cotas terminadas.
- Para el buen funcionamiento de la cubierta sigue siendo necesario un juego funcional entre la pared y la persiana.
- Por razones de fabricación, algunas cubiertas podrán ser realizadas con el método tradicional (encolado del tapón). En ese caso, los tapones estarán equipados con aletas no extraíbles y no podrán incluir rueda de guía.



NORMA NF P 90-308

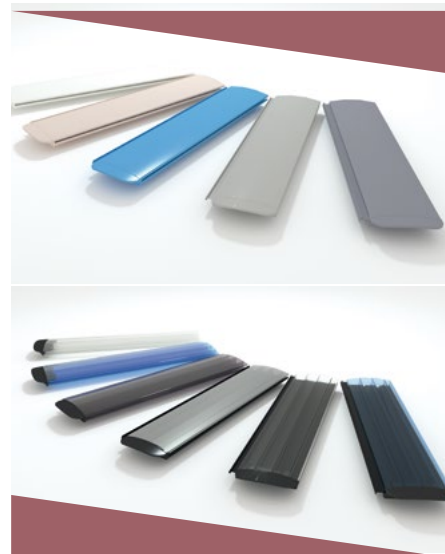

LAMAS PVC 83MM



LAMAS 83MM POLICARBONATO



CATÁLOGO COMPLETO



CONSULTAR TARIFAS

TAMAÑO	LÁMINAS DE PVC						LÁMINAS POLICARBONATO			
	COD.	PRECIO UD. €	COD.	PRECIO UD. €	COD.	PRECIO UD. €	COD.	PRECIO UD. €	COD.	PRECIO UD. €
↔ 3 m	-	279,39	-	322,47	-	-	-	672,36	-	718,06
↔ 3,5 m	-	305,50	-	348,58	-	-	-	725,89	-	771,58
↔ 4 m	-	343,36	-	386,44	-	436,06	-	835,56	-	883,86
↔ 4,5 m	-	374,69	-	417,78	-	468,69	-	936,08	-	994,83
↔ 5 m	-	406,03	-	451,72	-	502,64	-	1.043,14	-	1.107,11
↔ 5,5 m	-	446,50	-	490,89	-	545,72	-	1.150,19	-	1.216,78
↔ 6 m	-	488,28	-	531,36	-	599,25	-	1.252,03	-	1.326,44





PISCINAS & SPAS

280

Piscinas de Acero
Desmontables

285

Piscinas de Acero

281

Piscinas de Acero
Compactas

287

Spas Rígidos

283

Piscinas de Poliéster

PISCINA CIRCULAR / OVALADA



- **Piscina desmontable redonda de fácil montaje.**
- Piscina de 120 cm de altura.
- Liner PVC con tratamiento anti-ultravioleta.
- Pared de acero lacado y cierre con doble fila de tornillos para mayor seguridad.
- Necesario montaje sobre solera de hormigón (seguir manual montaje).



MANUAL DE MONTAJE

ACCESORIOS INCLUIDOS



Filtro Monobloc 300



Escalera 8 peldaños



MODELO	COD.	MEDIDAS	CHAPA	FILTRACIÓN	ESCALERA
CIRCULAR COLUMNAS	PTC404	550x120	38/100	Monobloc 300 prefiltro	Lacada 8 peldaños
CIRCULAR COLUMNAS	PTC503512M	350x120	38/100	Monobloc 300 prefiltro	Lacada 8 peldaños
CIRCULAR COLUMNAS	PTC504612M	460x120	38/100	Monobloc 300 prefiltro	Lacada 8 peldaños
OVALADA 4 CONTRA.	PTC502	640x366x120	38/100	Monobloc 300 prefiltro	Lacada 8 peldaños
OVALADA 2 CONTRA.	PTC303	500x366x120	38/100	Monobloc 300 prefiltro	Lacada 8 peldaños

FUNDA DECORATIVA PINUS

CÓDIGO	MEDIDAS	COD. EAN	PRECIO UD. €
0650	350x120	8414061106502	34,83 €
0651	460x120	8414061106519	43,54 €
0652	550x120	8414061106526	50,92 €



Funda Pinus

MODELO	COD.	COD. EAN	PRECIO UD. €
CIRCULAR COLUMNAS	PTC404	8410189040254	1.530,61 €
CIRCULAR COLUMNAS	PTC503512M	8410189038039	1.183,67 €
CIRCULAR COLUMNAS	PTC504612M	8410189038046	1.367,35 €
FUNDAS DECORATIVAS	701		47,41
FUNDAS DECORATIVAS	655		52,18
OVALADA 4 CONTRAFUERTE	PTC502	8410189040278	1.962,42 €
OVALADA 2 CONTRAFUERTE	PTC303	8410189040216	1.586,85 €

COMPACT POOL 230

DIMENSIONES ESTRUCTURA: 3,75 x 2,20 x 1,10 m.

DIMENSIONES LÁMINA AGUA: 3 x 2 x 0,93 m.

ESTRUCTURA: Paneles acero galvanizado.

REVESTIMIENTO EXTERIOR: Lámina Armada.

REVESTIMIENTO INTERIOR: Lámina Armada.



VIDEO DE LA INSTALACIÓN



ESTRUCTURA PANELES



COMPONENTES FILTRACIÓN



ESTANQUEIDAD LÁMINA



COMPACT POOL 235

DIMENSIONES ESTRUCTURA: 4,25 x 2,20 x 1,10 m.

DIMENSIONES LÁMINA AGUA: 3,50 x 2 x 0,93 m.

ESTRUCTURA: Paneles acero galvanizado.

REVESTIMIENTO EXTERIOR: Lámina Armada.

REVESTIMIENTO INTERIOR: Lámina Armada.



VIDEO DE LA INSTALACIÓN



ESTRUCTURA PANELES



COMPONENTES FILTRACIÓN



ESTANQUEIDAD LÁMINA



COMPONENTES

- Asientos: Lateral con faldón bajo tipo banco.
- Boquilla Impulsión: 1 ud. Multiflow ABS Blanco.
- Boquilla sumidero: 2 uds. ABS Blanco.
- Skimmer: 1 ud. ABS Blanco.
- Foco: 1 Luz LED Blanca.
- Kit Filtración: 1 Filtro 400mm, 1 Bomba 0,5 HP y cuadro eléctrico.
- Accesos: 1 escalera exterior y 1 escalera interior.
- Cristal: Metacrilato 60 mm. 1,90 x 0,40 m

ACABADOS PERSONALIZABLES (Ver Pag. 344-345)

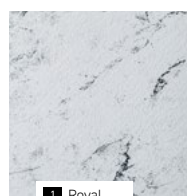

1 Royal

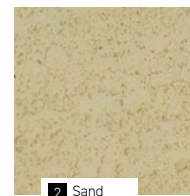

2 Sand

MODELO	ACABADO	MEDIDAS EXT.	ESTRUCTURA	COD.	COD. EAN	PRECIO UD. €
COMPACT POOL 230	Royal	375x220x110	Acero	500PC1	8410189064540	19.871,60 €
COMPACT POOL 235	Sand	425x220x110	Acero	500PC2	8410189064557	20.657,04 €

PISCINAS&SPAS

COMPACT POOL 240

DIMENSIONES ESTRUCTURA: 4,75 x 2,20 x 1,10 m.

DIMENSIONES LÁMINA AGUA: 4 x 2 x 0,93 m.

ESTRUCTURA: Paneles acero galvanizado.

REVESTIMIENTO EXTERIOR: Lámina Armada.

REVESTIMIENTO INTERIOR: Lámina Armada.



VIDEO DE LA INSTALACIÓN



COMPACT POOL 250

DIMENSIONES ESTRUCTURA: 5,75 x 2,40 x 1,10 m.

DIMENSIONES LÁMINA AGUA: 5 x 2,20 x 0,93 m.

ESTRUCTURA: Paneles acero galvanizado.

REVESTIMIENTO EXTERIOR: Lámina Armada.

REVESTIMIENTO INTERIOR: Lámina Armada.



VIDEO DE LA INSTALACIÓN

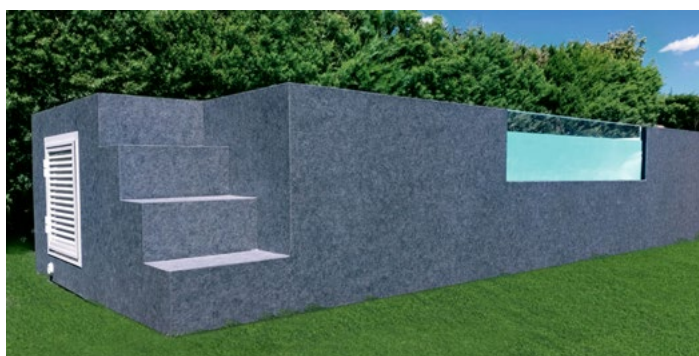

COMPONENTES

- Asientos: Lateral con faldón bajo tipo banco.
- Boquilla Impulsión: 1 ud. Multiflow ABS Blanco.
- Boquilla sumidero: 2 uds. ABS Blanco.
- Skimmer: 1 ud. ABS Blanco.
- Foco: 1 Luz LED Blanca
- Kit Filtración: 1 Filtro 400mm, 1 Bomba 0,5 HP y cuadro eléctrico.
- Accesos: 1 escalera exterior y 1 escalera interior.
- Cristal: Metacrilato 60 mm. 1,90 x 0,40 m.

ACABADOS PERSONALIZABLES (Ver Pag. 344-345)

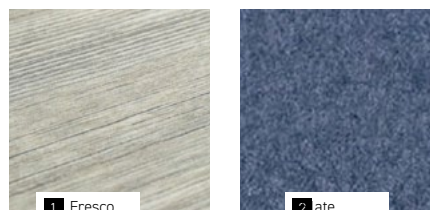

MODELO	ACABADO	MEDIDAS EXT.	ESTRUCTURA	COD.	COD. EAN	PRECIO UD. €
COMPACT POOL 240	Fresco	475x220x110	Acero	500PC3	8410189064564	21.652,56 €
COMPACT POOL 250	Slate	575x220x110	Acero	500PC4	-	25.541,31 €

TRANSPORTE INCLUIDO
Hasta punto de destino

- Piscinas de alta calidad en el tratamiento de prfv.
- Respetuosas con el medioambiente.
- Avanzado sistema de fabricación en poliéster reforzado.
- Amplia gama de modelos, formas y medidas.
- Fabricación de los modelos en 11 colores.
- Cumplen con altas medidas de seguridad y fiabilidad exigidas por la UE.



ACCESORIOS INCLUIDOS

Vaso de poliéster reforzado.
Skimmers.
Boquillas de impulsión.
Toma de limpiafondos.
Sumidero.

NO INCLUYE

Depuración.
Piedra de coronación.
Transporte.
Iluminación.
Rollo de hidrotubo

COLORES

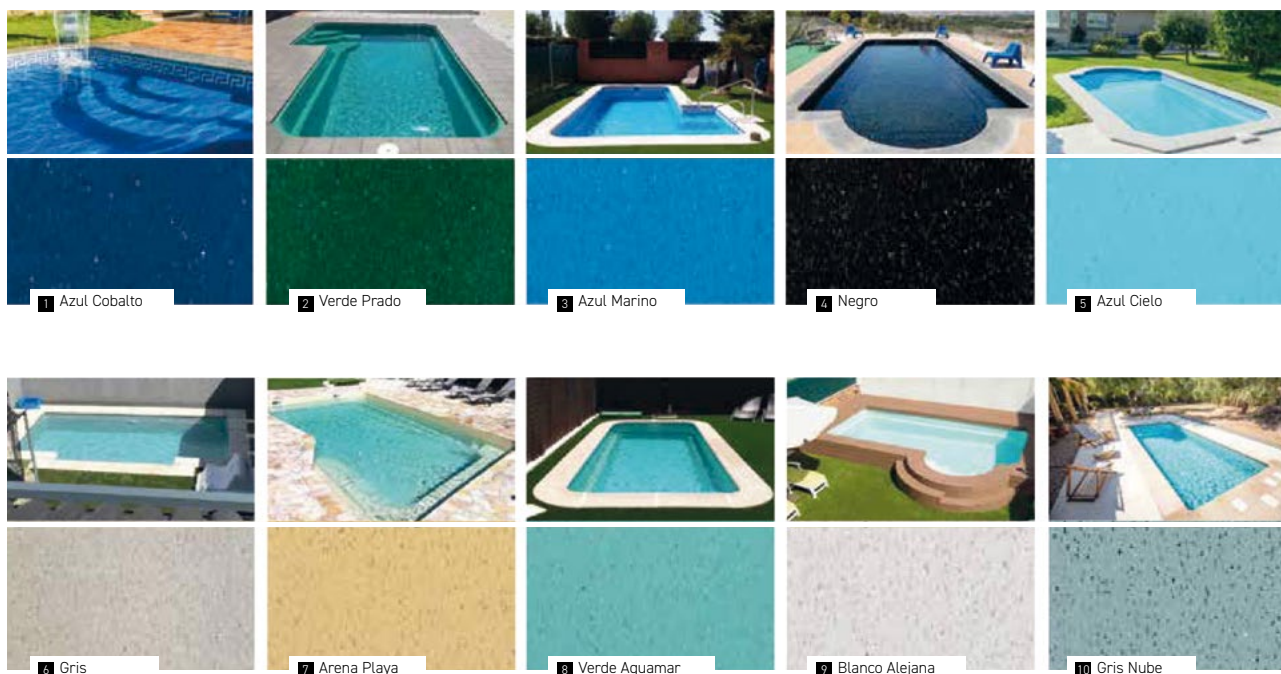

MODELOS Y MEDIDAS



MP1
4,4 metros

LARGO	440 cm
ANCHO	228 cm
PROFUNDO	100 cm
	130 CM
DESNIVEL	6,8%
ESCALONES	3



MP2
5,5 metros

LARGO	555 cm
ANCHO	235 cm
PROFUNDO	140 cm
DESNIVEL	0%
ESCALONES	3



MP3
4,5 metros

LARGO	450 cm
ANCHO	260 cm
PROFUNDO	55 cm
DESNIVEL	0%
ESCALONES	2



MP4
7 metros

LARGO	700 cm
ANCHO	400 cm
PROFUNDO	145 cm
DESNIVEL	0%
ESCALONES	5



MP5
10 metros

LARGO	750 cm
ANCHO	350 cm
PROFUNDO	85 cm
	170 cm
DESNIVEL	11,3%
ESCALONES	3



MP6
10 metros

LARGO	900 cm
ANCHO	350 cm
PROFUNDO	85 cm
	170 cm
DESNIVEL	9,4%
ESCALONES	3



MP7
10 metros

LARGO	1000 cm
ANCHO	400 cm
PROFUNDO	100 cm
	195 cm
DESNIVEL	9,5%
ESCALONES	3



MP8
10 metros

LARGO	580 cm
ANCHO	320 cm
PROFUNDO	110 cm
	160 cm
DESNIVEL	8,3%
ESCALONES	3



MP9
10 metros

LARGO	520 cm
ANCHO	290 cm
PROFUNDO	120 cm
	160 cm
DESNIVEL	8%
ESCALONES	3



MP10
10 metros

LARGO	800 cm
ANCHO	400 cm
PROFUNDO	100 cm
	175 cm
DESNIVEL	9,3%
ESCALONES	3



MP12
10 metros

LARGO	600 cm
ANCHO	325 cm
PROFUNDO	90 cm
	170 cm
DESNIVEL	13,3%
ESCALONES	3



MP13
4,5 metros

LARGO	380 cm
ANCHO	450 cm
PROFUNDO	145 cm
	197 cm
DESNIVEL	0%
ESCALONES	4

MODELOS	MEDIDAS	COD.	PRECIO UD. €
MP1	440x228	500MP1	6.783,87 €
MP2	555x235	500MP2	8.057,12 €
MP3	450x260	500MP3	4.085,22 €
MP4	700x400	500MP4	9.125,21 €
MP5	750x350	500MP5	9.379,84 €
MP6	900x350	500MP6	10.637,58 €
MP7	1000x400	500MP7	12.831,43 €
MP8	580x320	500MP8	9.423,42 €
MP9	520x290	500MP9	8.796,67 €
MP10	800x400	500MP10	14.331,73 €
MP12	600x325	500MP12	10.615,63 €
MP13	450x380	500MP13	10.108,71 €

CORONAMIENTO

COD.	PRECIO UD. €
500MP1P	1.062,39 €
500MP2P	1.181,36 €
500MP3P	1.110,61 €
500MP4P	1.306,10 €
500MP5P	1.507,05 €
500MP6P	1.656,03 €
500MP7P	1.801,06 €
500MP8P	1.574,18 €
500MP9P	1.295,27 €
500MP10P	1.792,98 €
500MP12P	1.723,92 €
500MP13P	1.723,37 €

PANELES DE ACERO

- **Piscinas enterradas, semienterradas y elevadas de estructura de acero.**
- Compuesta por paneles de acero galvanizado realizados por inmersión a doble cara con un baño de aluminio y zinc e imprimación de pvc para garantizar una protección total y activa contra la corrosión.



TIPOLOGÍA

ESTRUCTURA EVO

- Estructura formada por perfiles en cruz sin suelo, apoyada sobre banqueta de hormigón para nivelación.
- Permiten realizar piscinas de grandes dimensiones con distintas medidas, profundidades y flexibilidad en el diseño.
- Se pueden suministrar en kit o moduladas, para facilitar el acopio



1 Evo

ESTRUCTURA DE PERFILES

- Estructura formada por perfiles en paredes y suelo.
- Fabricadas completamente en fábrica y suministradas a pie de obra en una sola pieza.



2 Perfiles

TIPOLOGÍA	DIMENSIONES	COD.	PRECIO UD. €
EVO	1,24 m / l	500PNL4	1.156,46 €
PERFIL	1,24 m / l	500PNL1	204,08 €
PERFIL	1,40 m / l	500PNL2	408,16 €
PERFIL	1,50 m / l	500PNL3	408,16 €

TRANSPORTE NO INCLUIDO

PORTES INCLUIDOS A PARTIR DE 450 €



La Excelencia en Hidroterapia

Puede ir a un balneario o tener su propio Spa en casa.

Ambas opciones le van a reportar numerosos beneficios para su salud, pero sin duda la segunda es mucho más cómoda y podrá disfrutarla más a menudo y como un autocuidado diario tras su jornada laboral o en vacaciones.

En el caso de los Spa, pueden estar tanto en el interior como en el exterior de casa, al gusto de su usuario. Una de las grandes ventajas es que lo puede instalar en el exterior, en un jardín o terraza de casa, sin miedo a que se deteriore, ya que sus calidades están pensadas para ello.

Fisicamente, notará que los dolores musculares, de espalda, respiratorios o de reuma disminuyen tras un buen rato de relajación en su Spa.

Esta igualmente demostrado que mejora la circulación de la sangre, porque al estar su cuerpo en contacto con el agua caliente

los vasos sanguíneos se dilatan mejorando la presión arterial mientras disfruta de un relajante baño.

El alivio del estrés, la liberación del malestar mental y la desconexión de la rutina son las principales ventajas de las que disfrutará su mente.

Es importante que mantenga su Spa bien cuidado, manteniendo el agua a una temperatura equilibrada procurando que el agua esté desinfectada y cubrirlo con una lona cuando no lo este utilizando.



SPA ÉSERA / VARUA



■ **GENERADOR OZONO:** El ozono desinfecta el agua eliminando los virus y los contaminantes biológicos



■ **AISLAMIENTO TRIPLE;** El triple aislamiento de nuestros spas garantiza un consumo de energía reducido y menos ruido.



■ **CASCADA:** Crea una agradable relajación a través de un juego de luces y suaves ondas. Para potenciar su efecto relajante, la cascada está retroiluminada con leds multicolores.



■ **CROMOTERAPIA RGB:** Utiliza las propiedades de la iluminación LED de 3 colores diferentes, para un efecto relajante.



■ **MASAJE DE PIES:** Completan la experiencia de hidroterapia con masaje de pies.



■ **MASAJE DE CUELLO:** Clave para una relación profunda, eliminando dolor y molestias, y flexibilizando los músculos.



SPA ÉSERA



SPA VARUA

ESPECIFICACIONES	ÉSERA S	ÉSERA M	ÉSERA L	VARUA S	VARUA M	VARUA L
Medidas	2,06 x 1,50	2,06 x 1,92	2,20 x 2,20	2,16 x 1,40	2,16 x 1,86	2,40 x 2,30
Jets	43	63	67	27	45	55
Asientos / Tumbado	3/1	5/1	6/1	2 / 2	4 / 1	5 / 2
Sistema Balboa	TP500	TP500	TP500	TP500	TP500	TP500
Resistencia	3.000w	3.000w	3.000w	3.000w	3.000w	3.000w
Motor 1	370/1.500w	370/1.500w	370/1.500w	370/1.500w	370/1.500w	370/1.500w
2º Motor	-	1.500w	1.500w	-	1.500w	1.500w
Soplador	850w	850w	850w	-	-	-
Cromoterapia y cascada de leds	Sí	Sí	Sí	Sí	Sí	Sí
Ozono	Sí	Sí	Sí	Sí	Sí	Sí
Cubierta	Sí	Sí	Sí	Sí	Sí	Sí
Paneles	Aluminio Gris claro	Aluminio Gris claro	Aluminio Gris claro	Ecowood Gris oscuro	Ecowood Gris oscuro	Ecowood Gris oscuro
Aislamiento térmico	Sí	Sí	Sí	Sí	Sí	Sí

MODELO	COD.	COD. EAN	PRECIO UD. €
SPA ÉSERA S	610702S	-	8.313,49 €
SPA ÉSERA M	610702M	-	10.155,90 €
SPA ÉSERA L	610702L	-	11.757,37 €
SPA VARUA S	610701S	-	7.604,88 €
SPA VARUA M	610701M	-	9.333,90 €
SPA VARUA L	610701L	-	10.884,35 €



IMPERMEABILIZACIÓN

290

Liner 75/100

292

Liner 150/100

www.productosqp.com



GRUPO QP **289**

LÍNEAS DE AGUA 75/100



10
AÑOS
IMPERMEABILIZACIÓN

6
AÑOS
RES. A LAS MANCHAS

33°
TEMPERATURA

3
AÑOS
RES. DECOLORACIÓN

■ Amplia variedad de modelos para realizar la línea de agua de la piscina.

■ Fácil limpieza.



VEA EL RESULTADO

MODELOS LÍNEAS DE AGUA



1 Genova Azul



2 Olympia Azul



3 Pompei Azul



4 Carthage Azul



5 Genova Arena



6 Mikonos Azul

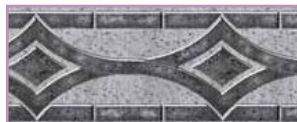

7 Mallorca Antracita



8 Tourbillon



9 Music



10 Seventies

MODELO

ALTURA

COD.

PRECIO ML €

LÍNEA DE AGUA (METRO LINEAL)

24 cm

DL8240

14,28

ACCESORIOS LÍNEAS AGUA



1 Perfil PVC



2 Perfil PVC Vertical

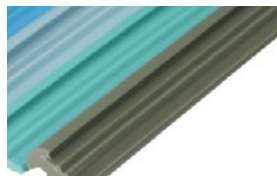

3 Hung stop



4 Tornillo liner



5 Remache



6 Moqueta 200g



7 Moqueta liner



8 Cola moqueta



9 Cola especial



10 Kit reparación liner



11 Parche reparación

ACCESORIO	FORMATO		COD.	PRECIO UD. €
1 Perfil PVC Horizontal 36 mm	Barra 2,4 m	1	DL6301	7,16 €
1 Ángulo PVC preformado RV: 15 cm. 36 mm	Pieza	1	DL6303	3,36 €
2 Perfil PVC Vertical Especial renovación	Barra 2,4 m	1	DL6304	8,60 €
2 Ángulo PVC preformado RV: 15 cm. Vertical	Pieza	1	DL6306	6,69 €
3 Hung stop flexible BLANCO (Otros colores bajo pedido)	Rollo 50 m	1	DL6312B	80,18 €
3 Hung stop flexible AZUL ADRIÁTICO (Otros colores bajo pedido)	Rollo 50 m	1	DL6312A	72,28 €
3 Hung stop flexible AZUL CLARO (Otros colores bajo pedido)	Rollo 50 m	1	DL6312C	73,12 €
4 Tornillos Liner Ø 6 mm x 35 mm	Caja 200	1	DL6203	0,23 €
5 Remaches Ø 5 mm x 25 mm	Caja 250	1	AL8296	0,29 €
6 Moqueta 200g Polipropileno gran resistencia	Rollo 30x2 m	1	508301	183,30 €
7 Moqueta liner	25 x 1,5 350 gr, TESTA	1	267527	246,09
7 Moqueta 200g Polipropileno	Rollo 50x2 m	1	508303	305,49 €
8 Cola para moqueta (no utilizar con paneles de aluminio y hormigón)	6 Kg	1	AL8302	114,16 €
9 Cola especial bostik (para 10 m lineales)	1 Kg	1	DL8241	75,31 €
10 Kit Reparación liner		6	615211	5,49 €
11 Parche reparación liner		6	615205	1,29 €

LINER 150/100 LISO



- Exento de metales pesados.
- Excelente estabilidad en rango de temperaturas.
- Protección anti uv que garantiza la vida útil.
- Tratamiento de color para evitar decoloraciones.



VEA EL RESULTADO

COLORES

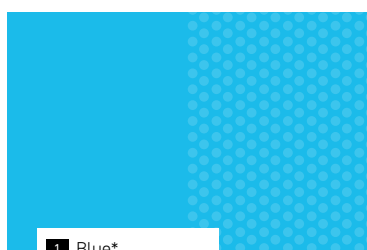

1 Blue*



2 White*

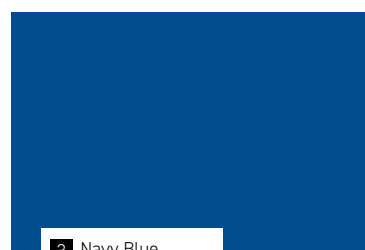

3 Navy Blue



4 Light Blue

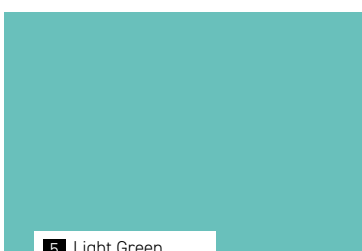

5 Light Green

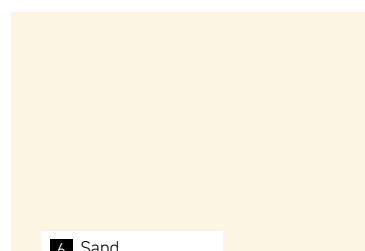

6 Sand

MODELO	COLOR	DIMENSIONES	M ²	COD.	PRECIO UD. €	COD.	PRECIO UD. €
LISO	Blue	25x1,65 m	1m ²	618324FM	21,94 €	*618327A5	32,55 €
LISO	Light blue	25x1,65 m	1m ²	618324PM	21,94 €	**618327A	32,55 €
LISO	White	25x1,65 m	1m ²	618324BM	21,94 €	*618327B5	31,43 €
LISO	Light Green	25x1,65 m	1m ²	618324CM	21,94 €	**618327B	31,43 €
LISO	Sand	25x1,65 m	1m ²	618324SM	21,94 €		
LISO	Navy blue	25x1,65 m	1m ²	618324NM	21,94 €		

*ANTIDESLIZANTE

* dimensiones modelos: 5x1,65 m
** dimensiones modelos: 25x1,65 m

LINER 150/100 IMPRESO

- Exento de metales pesados.
- Excelente estabilidad en rango de temperaturas.
- Protección anti uv que garantiza la vida útil.
- Tratamiento de color para evitar decoloraciones.

12 AÑOS
IMPERMEABILIZACIÓN

5 AÑOS
RES. A LAS MANCHAS

34°
TEMPERATURA

5 AÑOS
RES. DECOLORACIÓN



VEA EL RESULTADO

COLORES

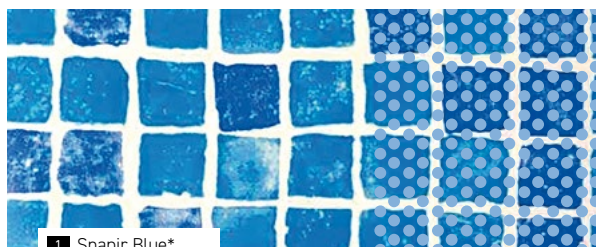

1 Snapir Blue*

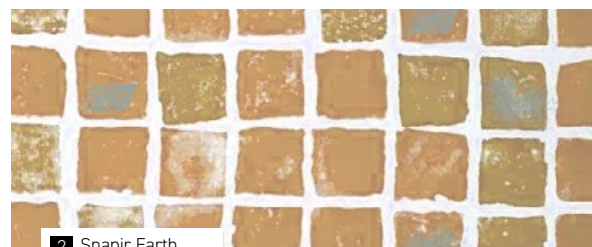

2 Snapir Earth

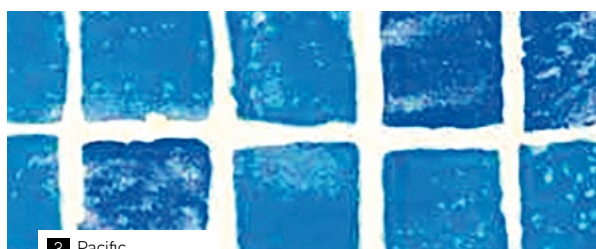

3 Pacific



4 Galit Cool Spark

MODELO	COLOR	DIMENSIONES	M ²	COD.	PRECIO UD. €	COD.	PRECIO UD. €
IMPRESO	Snapir Blue	25x1,65 m	1m ²	618326G	26,43 €	*618327G5	38,67 €
IMPRESO	Snapir Earth	25x1,65 m	1m ²	618326SG	26,43 €	*618327XL5	38,67 €
IMPRESO	Pacific	25x1,65 m	1m ²	618326XL	26,43 €	*618327XL	36,94 €
IMPRESO	Galit Cool Spark	25x1,65 m	1m ²	618324GCS	26,43 €		

*ANTIDESLIZANTE

* dimensiones modelos: 5x1,65 m
** dimensiones modelos: 25x1,65 m

UNICOLOR 3D



IMPERMEABILIZACION



RES. A LAS MANCHAS



TEMPERATURA



RES. DECOLORACION

- Exento de metales pesados.
- Excelente estabilidad en rango de temperaturas.
- Protección anti uv que garantiza la vida útil.
- Tratamiento de color para evitar decoloraciones.
- Propiedades antideslizante.



VEA EL RESULTADO

COLORES

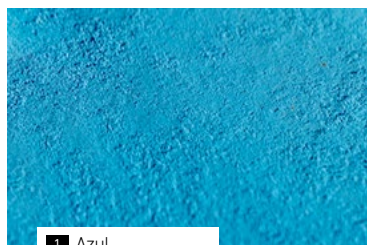

1 Azul

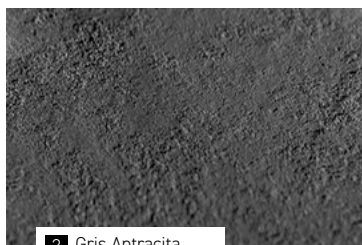

2 Gris Antracita



3 Beige

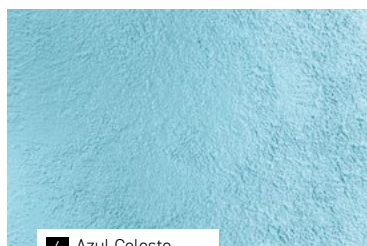

4 Azul Celeste

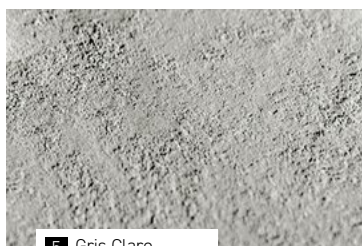

5 Gris Claro



6 Blanco

MODELO	COLOR	DIMENSIONES	M ²	COD.	PRECIO UD. €
UNICOLOR 3D	Azul Celeste	25x1,65 m	1m ²	618324UC	28,06 €
UNICOLOR 3D	Azul	25x1,65 m	1m ²	618324UB	28,06 €
UNICOLOR 3D	Gris Antracita	25x1,65 m	1m ²	618324UDG	28,06 €
UNICOLOR 3D	Gris Claro	25x1,65 m	1m ²	618324ULG	28,06 €
UNICOLOR 3D	Beige	25x1,65 m	1m ²	618324US	28,06 €
UNICOLOR 3D	Blanco	25x1,65 m	1m ²	618324UW	28,06 €

STONEFLEX 3D

- Exento de metales pesados.
- Excelente estabilidad en rango de temperaturas.
- Protección anti uv que garantiza la vida útil.
- Tratamiento de color para evitar decoloraciones.
- Propiedades antideslizante.



VEA EL RESULTADO



IMPERMEABILIZACIÓN



RES. A LAS MANCHAS



TEMPERATURA



RES. DECOLORACIÓN

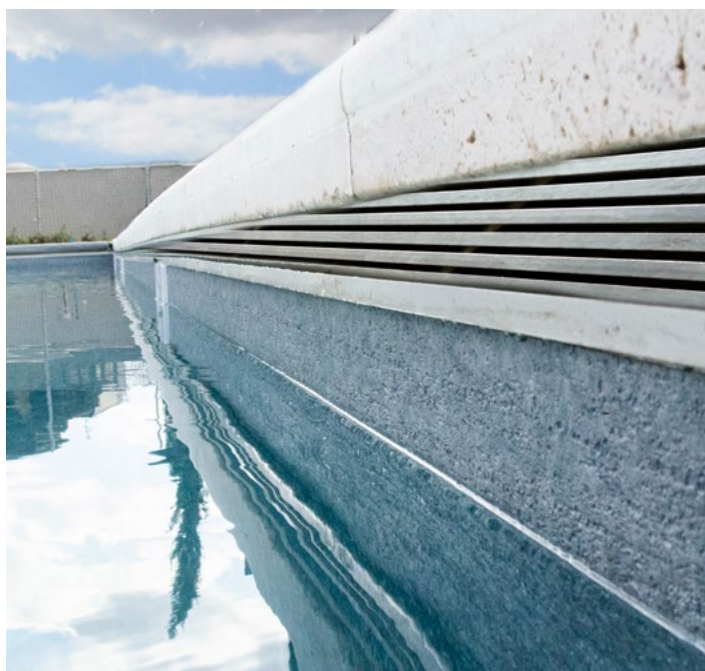

COLORES

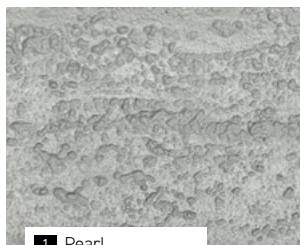

1 Pearl

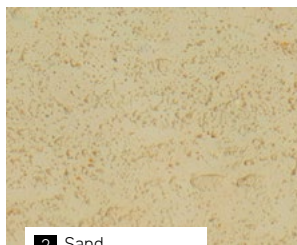

2 Sand

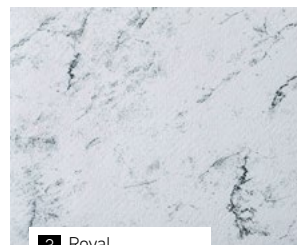

3 Royal

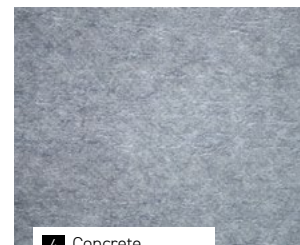

4 Concrete



5 Bazelet

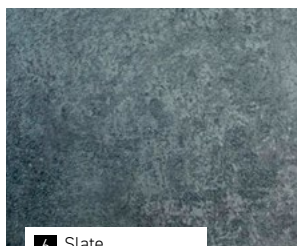

6 Slate

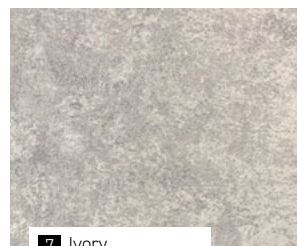

7 Ivory

MODELO	COLOR	DIMENSIONES	M ²	COD.	PRECIO UD. €
STONEFLEX 3D	Pearl	25x1,65 m	1m ²	618324SP	38,57 €
STONEFLEX 3D	Sand	25x1,65 m	1m ²	618324SJ	38,57 €
STONEFLEX 3D	Royal	25x1,65 m	1m ²	618324SR	38,57 €
STONEFLEX 3D	Concrete	25x1,65 m	1m ²	618324SC	38,57 €
STONEFLEX 3D	Bazelet	25x1,65 m	1m ²	618324SB	38,57 €
STONEFLEX 3D	Slate	25x1,65 m	1m ²	618324SS	38,57 €
STONEFLEX 3D	Ivory	25x1,65 m	1m ²	618324SI	38,57 €

MATRIX 3D

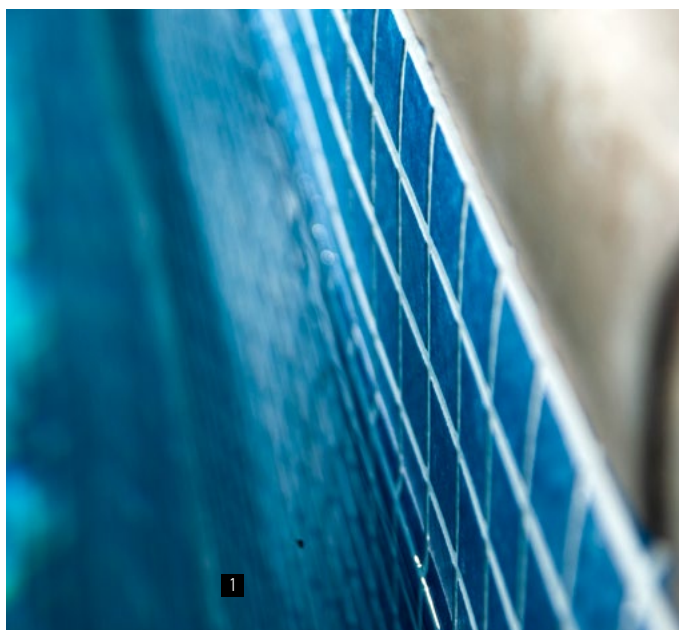

12 AÑOS
IMPERMEABILIZACIÓN

5 AÑOS
RES. A LAS MANCHAS

34°
TEMPERATURA

5 AÑOS
RES. DECOLORACION

- Exento de metales pesados.
- Excelente estabilidad en rango de temperaturas.
- Protección anti uv que garantiza la vida útil.
- Tratamiento de color para evitar decoloraciones.
- Propiedades antideslizante.



VEA EL RESULTADO

COLORES

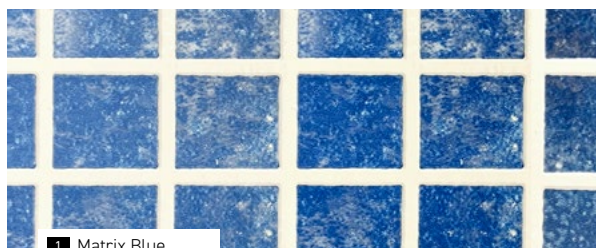

1 Matrix Blue

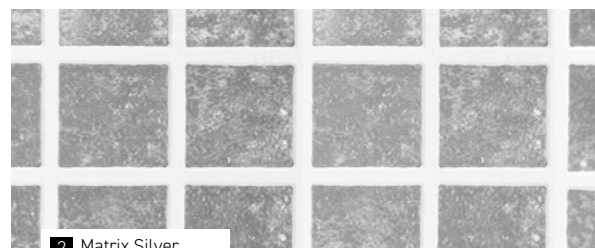

2 Matrix Silver



3 Matrix Black Blue

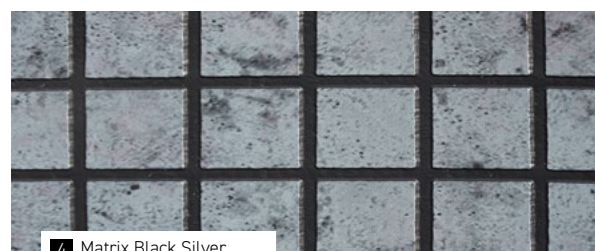

4 Matrix Black Silver

MODELO	COLOR	DIMENSIONES	M ²	COD.	PRECIO UD. €
MATRIX 3D	Blue	25x1,65 m	1m ²	618324MB	40,71 €
MATRIX 3D	Silver	25x1,65 m	1m ²	618324MS	40,71 €
MATRIX BLACK 3D	Blue	25x1,65 m	1m ²	618324BMB	40,71 €
MATRIX BLACK 3D	Silver	25x1,65 m	1m ²	618324BMS	40,71 €

LARCH 3D

- Exento de metales pesados.
- Excelente estabilidad en rango de temperaturas.
- Protección anti uv que garantiza la vida útil.
- Tratamiento de color para evitar decoloraciones.
- Propiedades antideslizante.



VEA EL RESULTADO



IMPERMEABILIZACIÓN



RES. A LAS MANCHAS



TEMPERATURA



RES. DECOLORACIÓN

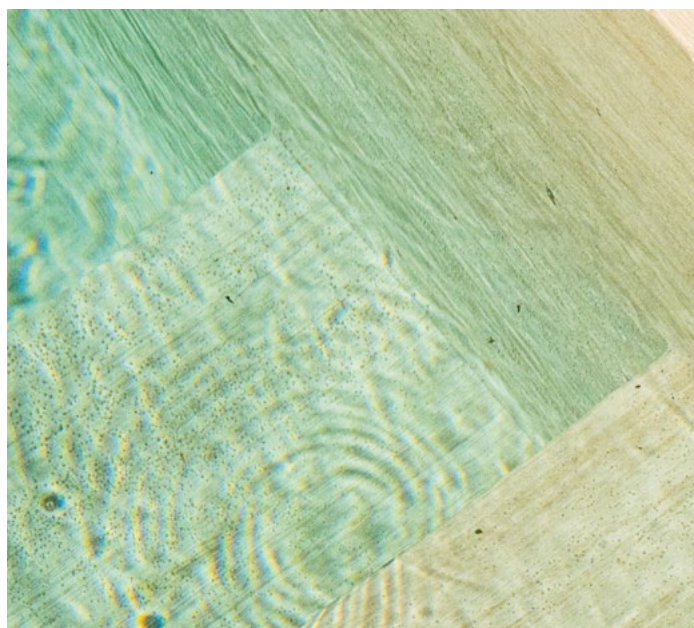

COLORES

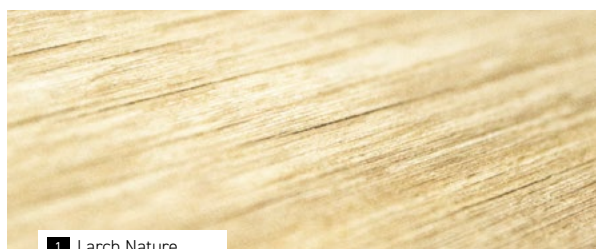

1 Larch Nature

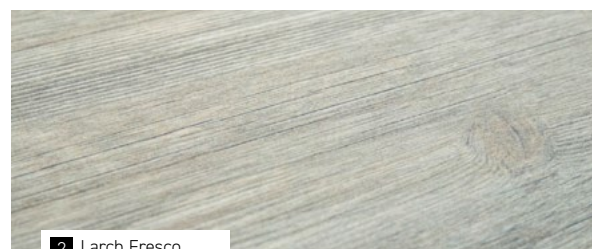

2 Larch Fresco

MODELO	COLOR	DIMENSIONES	M ²	COD.	PRECIO UD. €
LARCH 3D	Fresco	25x1,65 m	1m ²	618324LN	40,71 €
LARCH 3D	Nature	25x1,65 m	1m ²	618324LF	40,71 €

Innovación y elegancia en revestimientos

El revestimiento reforzado para piscinas se refiere a un revestimiento especializado o sistema de membrana que se aplica a la superficie interior de una piscina para mejorar su durabilidad y longevidad.

Además, al utilizar un revestimiento de piscina reforzado, podrá disfrutar de una superficie más suave y resistente que requiere menos mantenimiento y proporciona una vida útil más larga a su piscina, además de garantizar una resistencia superior a las manchas, sin bacterias ni microorganismo.

STONETILE 3D



- Exento de metales pesados.
- Excelente estabilidad en rango de temperaturas.
- Protección anti uv que garantiza la vida útil.
- Tratamiento de color para evitar decoloraciones.
- Propiedades antideslizante.



VEA EL RESULTADO

COLORES



1 Elegance

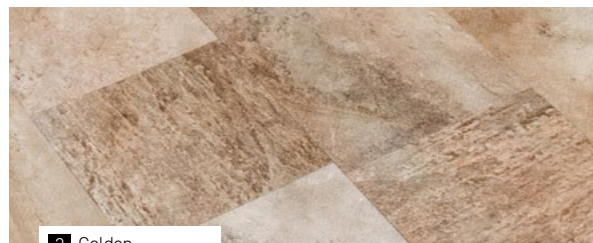

2 Golden





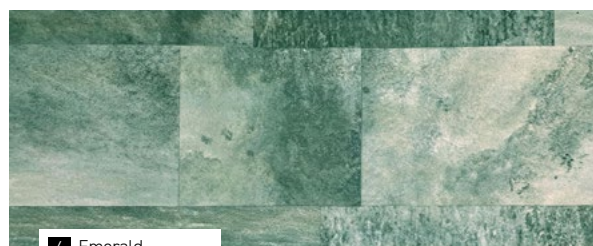



























3 Grey



4 Emerald

MODELO	COLOR	DIMENSIONES	M ²	COD.	PRECIO UD. €
STONETILE 3D	Elegance	25x1,65 m	1m ²	618326TE	38,57 €
STONETILE 3D	Golden	25x1,65 m	1m ²	618326TGO	38,57 €
STONETILE 3D	Grey	25x1,65 m	1m ²	618326TGR	38,57 €
STONETILE 3D	Emerald	25x1,65 m	1m ²	618326STEM	38,57 €

ACCESORIOS PVC 150/100

PVC LÍQUIDO		COLOR	FORMATO	COD.	PRECIO UD. €
LISO	Transparente		1 L	618328HG	47,45 €
LISO	Blue		1 L	618328F	47,45 €
LISO	Light Blue		1 L	618328P	47,45 €
LISO	White		1 L	618328B	47,45 €
LISO	Light Green		1 L	618328VC	47,45 €
LISO	Sand		1 L	618328S	47,45 €
LISO	Navy Blue		1 L	618328N	47,45 €
IMPRESO	White		1 L	618328B	47,45 €
IMPRESO	Blue		1 L	618328F	47,45 €
IMPRESO	Light Blue		1 L	618328P	47,45 €
IMPRESO	Blue		1 L	618328F	47,45 €
UNICOLOR 3D	Light Grey		1 L	618328GC	47,45 €
UNICOLOR 3D	Dark Grey		1 L	618328GO	47,45 €
UNICOLOR 3D	Sand		1 L	618328S	47,45 €
UNICOLOR 3D	White		1 L	618328B	47,45 €
UNICOLOR 3D	Stoneflex Pearl		1 L	618328SP	47,45 €
UNICOLOR 3D	Stoneflex Jasper Sand		1 L	618328SJ	47,45 €
STONEFLEX 3D	Stoneflex Royal		1 L	618328SR	47,45 €
STONEFLEX 3D	Stoneflex Concrete		1 L	618328SC	47,45 €
STONEFLEX 3D	Stoneflex Bazelet		1 L	618328SB	47,45 €
STONEFLEX 3D	Stoneflex Slate		1 L	618328SS	47,45 €
STONEFLEX 3D	Stoneflex Ivory		1 L	618328SI	47,45 €
STONEFLEX 3D	Matrix Blue		1 L	618328B	47,45 €
STONEFLEX 3D	Matix Silver		1 L	618328B	47,45 €
MATRIX 3D	Matrix Black		1 L	618328BMB	47,45 €
MATRIX 3D	Liner 3 D Larch		1 L	618328LF	47,45 €
MATRIX BLACK 3D	Liner 3 D Larch		1 L	618328LN	47,45 €
LARCH 3D	Stonetile 3d Elegance		1 L	618328STE	47,45 €
LARCH 3D	Stontile 3d Golden		1 L	618328STGO	47,45 €
STONETILE 3D	Stontile Grey 3d		1 L	618328STGR	47,45 €
STONETILE 3D	Stontile Emerald 3d		1 L	618328STEM	47,45 €

ACCESORIOS	FORMATO	COD.	PRECIO UD. €
Cola contacto PVC 150/100 Hormigón	5 L	AL8332	201,85 €
Barra colaminada Precortada 2 x 0,05 m	1 unidad	508352	10,00 €
Barra colaminada Escuadra 2 x 0,05 x 0,05 m	1 unidad	508353	28,47 €
Barra colaminada Precortada 2 x 0,07 m X 0,03	1 unidad	5008354	28,47 €



PISCINA PÚBLICA

304

Filtros

311

Bombas piscinas

322

Contadores

323

Dosificación

325

Electrólisis

330

Tratamiento UV

332

Boquillas

333

Sumideros

334

Escaleras

336

Cascadas
Cañones

337

Escuadras
Rejillas

340

Salvavidas
Ducha antivandálica

341

Elevadores

342

Robots
Limpiafondos

344

Bombas de Calor

346

Equipamiento
de Competición

www.productosqp.com



Piscina Pública

Son aquellas piscinas abiertas al público o a un grupo definido de usuarios, NO destinadas únicamente a la familia e invitados del propietario u ocupante, con independencia del pago de un precio de entrada.

La legislación respecto a las piscinas públicas y/o colectivas está accesible a través de la web del Ministerio de Sanidad, Servicios Sociales e Igualdad.

Estos productos deben estar homologados por el Registro de Plaguicidas de la Dirección General de Salud Pública, Calidad e Innovación.

Estas piscinas de grandes dimensiones van desde los 20m hasta los 50m.

Podrán ser:

Tipo 1. Piscinas donde a actividad relacionada con el agua es el objetivo principal, como en el caso de piscinas públicas, de ocio, parques acuáticos o spas.

Tipo 2. Piscinas que actúan como servicio suplementario al objetivo principal, como en el caso de piscinas de hoteles, alojamientos turísticos, camping o terapéuticas en centros sanitarios, entre otras.

Los spa y jacuzzi que sean de uso colectivo también estaría dentro de esta clasificación, y por lo tanto también les afecta la ley que las regula.

El Real Decreto 742/2013 por el que se establecen los criterios técnico-sanitarios de las piscinas en España, dice que en el caso de nuevas piscinas o de modificación constructiva del vaso, la dosificación de las mezclas o productos químicos autorizadas se realizará con sistemas automáticos o semiautomáticos de tratamiento.

Las piscinas públicas o comunitarias, necesitan mayor atención que las piscinas privadas al recibir a un mayor número de bañistas.

La clave es:

Elegir el equipamiento y productos químicos específicos, controlar los tratamientos, su dosificación, el volumen del agua, su estado o el mantenimiento de los equipos de una piscina.



Una gama completa

Sistemas de Filtración: Para que una piscina se mantenga totalmente desinfectada de hongos y bacterias, hay que contar con un sistema de filtración super efectivo.

Robots limpiafondos, especialmente diseñados para para la limpieza de piscinas de grandes dimensiones; piscinas colectivas para hoteles, campings, centros deportivos y parques acuáticos, y para un uso intensivo diario.

03 Equipos desinfección tales como electrolisis salina para piscinas gran capacidad que permiten regular y controlar los equipos a distancia y controlar la producción de cloro y la regulación del pH en una misma unidad de control, así como analizar parámetros exigidos en esta normativa.

Equipamiento exterior para garantizar la seguridad: Duchas, escaleras.

Sistemas de climatización: Bombas de calor, deshumificadores.



Las piscinas públicas, como instalaciones de uso compartido, juegan un papel fundamental en la promoción de la salud, el bienestar social y la calidad de vida en las comunidades.

Gracias a una regulación estricta y un mantenimiento adecuado, estos espacios son seguros y accesibles para todos, fomentando la convivencia y el desarrollo físico en un entorno controlado y saludable.

FILTRO INDUSTRIAL



- Filtros laminados fabricados en resina de poliéster y fibra de vidrio.
- Totalmente anticorrosivo, con difusores en PVC.
- Tapa de material plástico, con fijación tornillos.
- Sistema interno de filtración mediante brazos colectores.
- Incluyen manómetro y purga de aire automática.



Sección interior



Tapa superior con purgador



Sección interior filtro industrial QP

ESPECIFICACIONES

Velocidad Filtración	De 20 a 50 m ³ /h/m ²
Presión Prueba	3,5 Kg/cm ²
Presión Trabajo	0,5 a 2 Kg/cm ²
Presión Max Trabajo	2,5 Kg/cm ²
Temperatura Máxima	50°C
Manómetro y Purga de aire automática	Sí

FILTRO	CREPINA 70 MM	CREPINA 100 MM	CREPINA 140 MM	CREPINA 200 MM
1200	20 md	2 md	12 md	26 md
1400	22 md	2 md	4 md	38 md
1600	30 md	2 md	-	58 md
1800	30 md	12 md	12 md	80 md
2000	49 md	8 md	8 md	100 md
2400	56 md	8 md	8 md	120 md

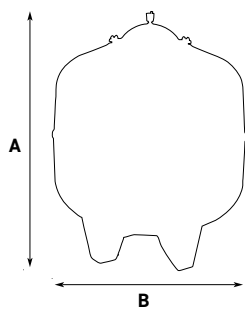

MEDIDAS FILTROS	20		30		40		50	
	A	B	A	B	A	B	A	B
1200	1300	1200	1300	1200	1300	1200	1300	1200
1400	1480	1400	1480	1400	1480	1400	1480	1400
1600	1700	1600	1700	1600	1700	1600	1700	1600
1800	2000	1800	2000	1800	2000	1800	2000	1800
2000	2200	2000	2200	2000	2200	2000	2200	2000
2400	2510	2400	2510	2400	2510	2400	2510	2400

COD.	Ø FILTRO	CONEXIONES		CAUDAL M ³ /H.	VOL. PISCINA M ³			SUPERFICIE FILTRACIÓN	ARENA	GRAVA	VIDRIO	POTENCIA BOMBA HP	COD. EAN	PRECIO UD. €
		MM.	PULGADAS		4 H.	6 H.	8 H.		KG. SILEX	KG.	KG.			
Velocidad filtración m ³ /m ² h: 20														
510001	1200	75	2½"	22	88	132	176	1.13	1100	300	-	2	8410189003242	2.751,75 €
510003	1400	75	2½"	30	120	180	240	1.54	1200	400	-	2	8410189003259	3.175,01 €
510005	1600	90	3"	40	160	240	320	2.01	1800	750	-	3	8410189003266	3.855,19 €
510007	1800	90	3"	50	200	300	400	2.54	2600	900	-	4	8410189003273	5.019,85 €
510009	2000	110	4"	62	248	372	496	3.14	3300	1200	-	4	8410189003280	6.228,96 €
510013	2400	125	4½"	84	336	504	672	4.52	4900	2000	-	6	8410189003303	7.734,41 €
Velocidad filtración m ³ /m ² h: 30														
510021	1200	75	2½"	33	132	198	264	1.13	1100	300	-	2	8410189003310	2.751,75 €
510023	1400	90	3"	46	184	276	368	1.54	1200	400	-	3	8410189003327	3.175,01 €
510025	1600	110	4"	60	240	360	480	2.01	1800	750	-	4	8410189003334	3.855,19 €
510027	1800	110	4"	76	304	456	608	2.54	2600	900	-	5	8410189003341	5.019,85 €
510029	2000	125	4½"	94	376	546	752	3.14	3300	1200	-	6	8410189003358	6.228,96 €
510033	2400	140	5"	135	540	810	1080	4.52	4900	2000	-	10	8410189003372	7.734,41 €
Velocidad filtración m ³ /m ² h: 40														
510041	1200	90	3"	45	180	270	360	1.13	1100	300	-	3	8410189003389	2.751,75 €
510043	1400	110	4"	61	244	366	488	1.54	1200	400	-	4	8410189003396	3.175,01 €
510045	1600	110	4"	80	320	480	640	2.01	1800	750	-	5,5	8410189003402	3.855,19 €
510047	1800	125	4½"	101	404	606	808	2.54	2600	900	-	7,5	8410189003419	5.019,85 €
510049	2000	140	5"	125	500	750	1000	3.14	3300	1200	-	7,5	8410189003426	6.228,96 €
510053	2400	160	6"	180	720	1080	1440	4.52	4900	2000	-	12,5	8410189003440	7.734,41 €
Velocidad filtración m ³ /m ² h: 50														
510061	1200	90	3"	56	224	336	448	1.13	1100	300	-	4	8410189017812	2.751,75 €
510063	1400	110	4"	77	308	462	616	1.54	1200	400	-	5	8410189017850	3.175,01 €
510065	1600	125	4½"	100	400	600	800	2.01	1800	750	-	6	8410189017829	3.855,19 €
510067	1800	140	5"	125	500	700	1000	2.54	2600	900	-	7,5	8410189017867	5.019,85 €
510069	2000	160	6"	157	628	942	1256	3.14	3300	1200	-	12,5	8410189017836	6.228,96 €
510073	2400	200	7"	210	840	1260	1680	4.52	4900	2000	-	15	8410189017874	7.734,41 €

BATERÍA DE 5 VÁLVULAS CON BRIDAS

■ Para filtros industriales laminados.



MODELO		COD.	COD. EAN	PRECIO UD. €	MODELO		COD.	COD. EAN	PRECIO UD. €
75 Ø	1	500500	8410189003105	916,27 €	75 Ø	1	500513	8410189012039	1.088,73 €
90 Ø	1	500502	8410189003112	1.149,18 €	90 Ø	1	500514	8410189012046	1.602,57 €
110 Ø	1	500504	8410189003129	1.285,21 €	110 Ø	1	500515	8410189012053	1.920,27 €
125 Ø	1	500506	8410189003136	1.560,22 €	125 Ø	1	500516	8410189012060	1.920,27 €
140 Ø	1	500508	8410189003143	1.808,25 €	140 Ø	1	500517	8410189012077	2.207,72 €
160 Ø	1	500510	8410189003150	2.304,31 €	160 Ø	1	500518	8410189012084	2.751,78 €
200 Ø	1	500512	8410189003167	3.341,49 €	200 Ø	1	500519	8410189012091	3.864,55 €

*Para la unión de 1 filtro

*Para la unión de 2 filtros

HCF STANDARD SERIES



- **Filtros bobinados fabricados con resina de poliéster.**
- Usos: piscinas públicas, parques acuáticos, tratamiento de aguas.
- Presión máxima: 2,5 bar.
- Presión de prueba: 3,75 kg/cm².
- Brazos colectores de serie.
- Purga de aire con válvula de bola.
- Descarga de arena diámetro 63 o 90 mm, desagüe 1".
- Gran abertura superior para facilitar el mantenimiento 400 x 300 mm.
- Todos nuestros filtros de gama pública se suministran con equipamiento de serie.
- Disponibles configuraciones y opciones bajo demanda.
- Para cada tipo de tecnología, hay disponible un amplio abanico de tamaños y velocidades de filtración.



Sección interior

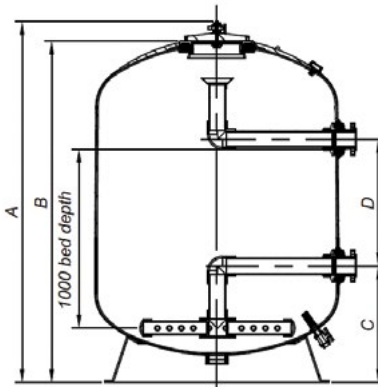

DIMENSIONES PARA FILTROS CON LECHO DE 1 M Y COLECTOR DE BRAZOS

D Ø (MM)	1050	1200	1400	1600	1800	2000	2200	2350	2500	3000
Bridas Ø (mm)	63/75/90	75/90	75/90/110	90/110/125	90/110/125/140	110/125/140/160	125/140/160/200	125/140/160/200	140/160/200/225	160/200/225/250
Altura de lecho filtrante (m)	1	1	1	1	1	1	1	1	1	1
A (mm)	1816	1816	1816	1916	1956	2060	2135	2376	2700	2870
B (mm)	1680	1680	1680	1780	1820	1920	2005	2240	2560	2735
C (MM)	625	630	630	720	750	770	850	940	1080	1175
D (MM)	550	550	550	490	440	490	420	500	550	550
Superficie filtrante (m ²)	0,86	1,13	1,54	2,01	2,54	3,14	3,80	4,33	4,90	7,07
Volumen (l)	1145	1462	1912	2609	3527	4295	5280	7006	8752	13960
Silix 1-2 (kg) / arena 0,4 - 0,8 (kg)	150 / 1150	200 / 1525	325 / 2075	450 / 2725	575 / 3450	1000 / 4250	1000 / 4925	1600 / 5850	1700 / 6625	2800 / 9500
Vidrio (kg)	1180	1560	2160	2860	3640	4740	5280	6700	7500	11080

Configuración de Serie

- 1. Cáncamos de elevación** (proceso de elevación solo disponible con filtro vacío)
- 2. Tapa superior Noryl®**
- 3. Manómetro** con testigo de la presión máxima y control de la presión de funcionamiento.
- 4. Brazos colectores**

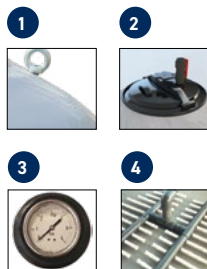

- Todos nuestros filtros de gama pública se suministran con equipamiento de serie. Disponibles configuraciones y opciones bajo demanda.
- Para cada tipo de tecnología, hay disponible un amplio abanico de tamaños, y velocidades de filtración.



Filtro: 2,5 bar
Altura lecho filtrante: 1 m

Opciones bajo demanda

- 1. Visor**
- 2. Nueva tapa inyectada Noryl®**
- 3. * Válvula de seguridad** 1" tri-funcional
- 4. Panel de manómetros** vertical Y horizontal con grifos para toma de muestras
- 5. Boca macho circular** (400 o 500 mm) u ovalada (400 x 295 mm)
- 6. Placa de crepinas**



Presiones de funcionamiento: 4, 6 y 9 bar.
Altura lecho filtrante: 1,2 m o 1,5 m.

Consulte nuestra gama de filtros industriales

DIÁMETROS FILTROS BOBINADOS

1050	1200	1400	1600	1800	2000	2200	2350	2500	3000
Boca macho ovalada 400 x 295 mm			Boca macho: 400 mm						
Visor 90 mm			Conexiones: 225 - 250 - Boca macho: 500 mm						
			Visor 125 mm						
Placa de crepinas* / 1,2 m lecho filtrante / 1,5 m lecho filtrante									

REFERENCIA		COD.	PRECIO UD. €
3	21301000300 * 1"- Tri-funcional válvula de seguridad	VST001	126,66 €
4	210350025000 Panel de manómetros horizontal 6 bar MP 25	PMP001	428,74 €
4	210350024000 Panel de manómetros vertical 0-6 bar MP 24	MV0001	173,91 €

*Placa de crepinas solo disponible en filtros de 1,2 y 1,5 lecho filtrante

REFERENCIA	CÓDIGO	DIÁMETRO (MM)	CONEXIÓN (MM)	CAUDAL (M3/H)	FILTRACIÓN SUPERFICIE (M²)	VELOCIDAD (M3/H/M2)	PRECIO UD. €
HCFF40632WVA	FBF0001	1050	63	17	0,86	20	3.380,18 €
HCFF47752WVA	FBF0002	1200	75	22	1,13		3.738,94 €
HCFF55752WVA	FBF0003	1400	75	30	1,54		3.738,94 €
HCFF63902WVA	FBF0004	1600	90	40	2,01		5.320,46 €
HCFF70902WVA	FBF0005	1800	90	50	2,54		5.878,75 €
HCFF791102WVA	FBF0006	2000	110	62	3,14		7.406,35 €
HCFF861252WVA	FBF0007	2200	125	76	3,8		11.453,62 €
HCFF921252WVA	FBF0008	2350	125	87	4,33		13.319,68 €
HCFF981402WVA	FBF0009	2500	140	100	4,9		15.571,23 €
HCFF1181602WVA	FBF0010	3000	160	140	7,07		27.638,97 €
HCFF40752WVA	FBF0011	1050	75	25	0,86	30	3.457,25 €
HCFF47752WVA	FBF0012	1200	75	33	1,13		3.738,94 €
HCFF55902WVA	FBF0013	1400	90	46	1,54		4.924,10 €
HCFF631102WVA	FBF0014	1600	110	60	2,01		5.555,72 €
HCFF701102WVA	FBF0015	1800	110	76	2,54		6.077,80 €
HCFF791252WVA	FBF0016	2000	125	94	3,14		7.676,40 €
HCFF861402WVA	FBF0017	2200	140	114	3,8		11.929,63 €
HCFF921402WVA	FBF0018	2350	140	130	4,33		13.673,78 €
HCFF981602WVA	FBF0019	2500	160	150	4,9		16.612,19 €
HCFF1182002WVA	FBF0020	3000	200	212	7,07		29.727,17 €
HCFF40752WVA	-	1050	75	-	-	40	3.457,25 €
HCFF47902WVA	FBF0022	1200	90	45	1,13		3.902,17 €
HCFF551102WVA	FBF0023	1400	110	61	1,54		5.107,49 €
HCFF631102WVA	-	1600	110	80	2,01		5.555,72 €
HCFF701252WVA	FBF0025	1800	125	101	2,54		6.529,91 €
HCFF791402WVA	FBF0026	2000	140	125	3,14		7.986,58 €
HCFF861602WVA	FBF0027	2200	160	152	3,8		12.501,01 €
HCFF921602WVA	FBF0028	2350	160	175	4,33		14.169,86 €
HCFF982002WVA	FBF0029	2500	200	200	4,9		17.546,66 €
HCFF1182252WVAM*	FBF0030	3000	225	282	7,07		34.277,16 €
HCFF40902WVA	FBF0031	1050	90	43	0,86	50	3.825,58 €
HCFF47902WVA	-	1200	90	56	1,13		3.902,17 €
HCFF551102WVA	-	1400	110	77	1,54		5.107,49 €
HCFF631252WVA	FBF0034	1600	125	100	2,01		6.216,16 €
HCFF701402WVA	FBF0035	1800	140	125	2,54		6.939,78 €
HCFF791602WVA	FBF0036	2000	160	157	3,14		8.369,16 €
HCFF862002WVA	FBF0037	2200	200	190	3,8		13.099,97 €
HCFF922002WVA	FBF0038	2350	200	217	4,33		14.745,01 €
HCFF982252WVAM*	FBF0039	2500	225	250	4,9		23.813,06 €
HCFF1182502WVAM*	FBF0040	3000	250	353	7,07		36.534,95 €

Baterías automáticas bajo pedido: actuadores neumáticos o eléctricos disponibles: sin ensamblar o ensamblar a pedido
 (*) Solo es posible proporcionar con boca macho lateral D 500 mm

BATERÍAS MANUALES

- Las baterías manuales para filtros están equipadas con 5 válvulas de mariposa de PVC de alta calidad y de un panel de manómetros para control de la presión.
- Las baterías con válvulas sistema Netvitc® utilizan tornillería en acero inoxidable A2.
- Posibilidad de instalar con montaje a derechas o a izquierdas. Incluye guía de instalación y de corte.
- Se suministran sin encolar.
- Packaging simple, fácil de manipular y de transportar.
- Baterías montadas bajo pedido.

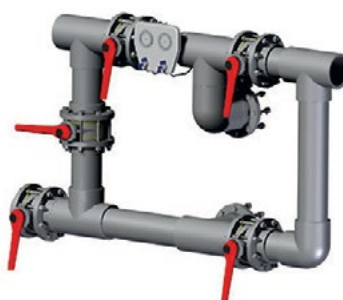

Baterías desmontadas para filtros 2.5 y 4 bar



Baterías desmontadas con válvulas sistema Netvitc®

MODELO		COD.	COD. EAN	PRECIO UD. €
Batería 5 válvulas desmontada d63 - 2,5 / 4 bar	1	HCB634UN	-	1.297,74 €
Batería 5 válvulas desmontada d75 - 2,5 / 4 bar	1	HCB754UN	-	1.219,87 €
Batería 5 válvulas desmontada d90 - 2,5 / 4 bar	1	HCB904UN	-	1.435,90 €
Batería 5 válvulas desmontada d110 - 2,5 / 4 bar	1	HCB1104UN	-	1.730,08 €
Batería 5 válvulas desmontada d125 - 2,5 / 4 bar	1	HCB1254UN	-	1.947,61 €
Batería 5 válvulas desmontada d140 - 2,5 / 4 bar	1	HCB1404UN	-	2.269,81 €
Batería 5 válvulas desmontada d160 - 2,5 / 4 bar	1	HCB1604UN	-	3.015,77 €
Batería 5 válvulas desmontada d200 - 2,5 / 4 bar	1	HCB2004UN	-	4.102,38 €
Batería 5 válvulas desmontada d225 - 2,5 / 4 bar	1	HCB2254UN	-	4.744,56 €
Batería 5 válvulas desmontada d250 - 2,5 / 4 bar	1	HCB2504UN	-	8.774,78 €
Bat.Netvitc man. D.63 Desmontada. Manómetro incl. 2,5/4 Bar	1	HCB634UNET	-	1.427,23 €
Bat.Netvitc man. D.75 Desmontada. Manómetro incl. 2,5/4 Bar	1	HCB754UNET	-	1.427,23 €
Bat.Netvitc man. D.90 Desmontada manómetro incl. 2,5/4 Bar	1	HCB904UNET	-	1.688,31 €
Bat.Netvitc man. D.110 Desmontada. Manómetro y abrazaderas incl. 2,5/4 Bar	1	HCB1104UNET	-	1.890,07 €
Bat.Netvitc man. D.125 Desmontada manómetro y abrazaderas incl. 2,5/4 Bar	1	HCB1254UNET	-	2.278,56 €
Bat.Netvitc man. D.140 Desmontada manómetro y abrazaderas incl. 2,5/4 Bar	1	HCB1404UNET	-	2.496,11 €
Bat.Netvitc man. D.160 Desmontada manómetro y abrazaderas incl. 2,5/4 Bar	1	HCB1604UNET	-	3.316,44 €
Bat.Netvitc man. D.200 Desmontada manómetro y abrazaderas incl. 2,5/4 Bar	1	HCB2004UNET	-	4.511,38 €
Bat.Netvitc man. D.225 Desmontada manómetro y abrazaderas incl. 2,5/4 Bar	1	HCB2254UNET	-	5.217,64 €

DETALLES DEL EQUIPO POR CONEXIONES

Conexiones	Barras	Abrazaderas	Válvulas standard	Válvulas Netvitc®	Accesorios y tubería	Tornillería y juntas	Panel de manómetros MP.25	Manual de instalación y corte de tubo
ø 63	X (opción)	X (opción)	✓	✓	✓	✓	✓	✓
ø 75	X (opción)	X (opción)	✓	✓	✓	✓	✓	✓
ø 90	X (opción)	X (opción)	✓	✓	✓	✓	✓	✓
ø 110	X (opción)	✓	✓	✓	✓	✓	✓	✓
ø 125	X (opción)	✓	✓	✓	✓	✓	✓	✓
ø 140	X (opción)	✓	✓	✓	✓	✓	✓	✓
ø 160	X (opción)	✓	✓	✓	✓	✓	✓	✓
ø 200	X (opción)	✓	✓	✓	✓	✓	✓	✓
ø 225	X (opción)	✓	✓	X	✓	✓	✓	✓

OPCIONALES BATERÍAS



ABRAZADERAS

MODELO		COD.	PRECIO UD. €
D75-1 UNIDAD ABRAZADERA HILTI	1	ABR0075	128,38 €
D90-1 UNIDAD ABRAZADERA HILTI	1	ABR0090	128,37 €
D110-1 UNIDAD ABRAZADERA HILTI	1	ABR0110	136,57 €
D125-1 UNIDAD ABRAZADERA HILTI	1	ABR0125	136,57 €
D140-1 UNIDAD ABRAZADERA HILTI	1	ABR0140	163,41 €
D160-1 UNIDAD ABRAZADERA HILTI	1	ABR0160	163,41 €
D200-1 UNIDAD ABRAZADERA HILTI	1	ABR0200	274,78 €
D225-1 UNIDAD ABRAZADERA HILTI	1	ABR0225	274,78 €
D250-1 UNIDAD ABRAZADERA HILTI	1	ABR0250	274,78 €



BARRAS DE SOPORTE

MODELO		COD.	PRECIO UD. €
2 BARRAS DE SOPORTE (2 METROS) + 4 TAPONES INCLUIDOS	1	BR0010	206,74 €
2 BARRAS DE SOPORTE (3 METROS) + 4 TAPONES INCLUIDOS	1	BR0012	232,79 €



VISOR DE LÍQUIDOS PARA CONTRA-LAVADO

MODELO		COD.	PRECIO UD. €
D63-VISOR DE LÍQUIDOS NETVITC®	1	VLB063	89,07 €
D75-VISOR DE LÍQUIDOS NETVITC®	1	VLB075	84,79 €
D90-VISOR DE LÍQUIDOS NETVITC®	1	VLB090	100,75 €
D110-VISOR DE LÍQUIDOS NETVITC®	1	VLB110	136,34 €
D125-VISOR DE LÍQUIDOS NETVITC®	1	VLB125	143,84 €
D140-VISOR DE LÍQUIDOS NETVITC®	1	VLB140	178,98 €
D160-VISOR DE LÍQUIDOS NETVITC®	1	VLB160	217,22 €
D200-VISOR DE LÍQUIDOS NETVITC®	1	VLB200	438,08 €

Filtros Laminados QP: La Solución Eficiente y Duradera para la Limpieza de Piscinas Públicas

Los filtros laminados, fabricados en fibra de vidrio con resina, ofrecen una estructura extremadamente resistente y duradera, soportando mejor la presión y las condiciones de uso intensivo en una piscina pública, dónde el flujo de personas es constante. Además, su superficie lisa minimiza la acumulación de suciedad y facilita el proceso de limpieza.

Pueden adaptarse en tamaño y potencia a las necesidades específicas de cada piscina, lo que los convierte en una opción versátil para instalaciones de diferentes dimensiones.

El mantenimiento de los filtros laminados incluye el monitoreo regular de la presión y el retrolavado, y cambiar el medio filtrante cada cierto tiempo, ya que la acumulación de partículas puede reducir la efectividad de la filtración.

- **Bomba centrífuga ideal para sistemas de hidromasaje y spas grandes caudales.**
- Funcionamiento a 50 Hz / 3000 rpm, IP55, aislamiento clase F.
- Motores trifásicos acorde con el estándar europeo IE3.
- Motores monofásicos acorde con el estándar europeo IE2.
- Conexiones: Entrada/Salida 90 mm.
- Cuerpo bomba plástico termoendurecido.
- Se pueden suministrar manguitos ANSI bajo pedido.
- Compatible modelo KA de Kripsol.
- Esta bomba es compatible con agua salada y agua de mar.



Altura manométrica (m)

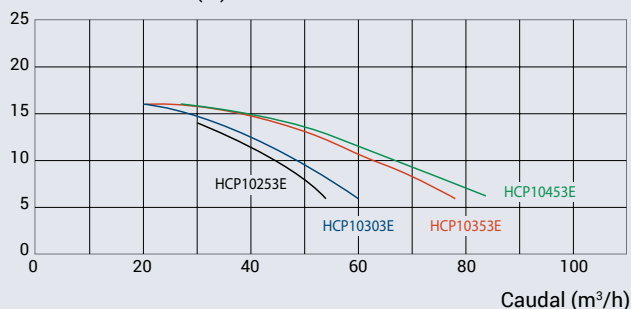

ESPECIFICACIONES	COD.	Tipo (CV)	Caudal de Agua* (m³/h)	Entrada / Salida (mm)	Motor	Amperaje (A)
	HCP10251E	2,5	44	90	Monofásico 230V	12,4
	HCP10301E	3	48	90	Monofásico 230V	14,5
	HCP10253E	2,5	44	90	Trifásico 230 / 400V	8,3 / 4,8
	HCP10303E	3	48	90	Trifásico 230 / 400V	8,8 / 5,1
	HCP10353E	3,5	63	90	Trifásico 230 / 400V	10,4 / 6
	HCP10453E	4,5	67	90	Trifásico 230 / 400V	11,7 / 6,8

* a 10 m de columna de agua

MODELO		COD.	EQUIVALENCIA	PRECIO UD. €
HCP 1000 2,5 HP IE2	1	HCP10251E	-	1.021,15 €
HCP 1000 3 HP IE2	1	HCP10301E	-	1.126,98 €
HCP 1000 2,5 HP IE3	1	HCP10253E	-	1.121,72 €
HCP 1000 3 HP IE3	1	HCP10303E	-	1.146,10 €
HCP 1000 3,5 HP IE3	1	HCP10353E	-	1.309,23 €
HCP 1000 4,5 HP IE3	1	HCP10453E	-	1.340,06 €

HCP 0900 SERIE



- Bomba centrífuga ideal para sistemas de hidro-masaje y spas.
- Motores trifásicos acorde con el estándar europeo IE3.
- Motores monofásicos acorde con el estándar europeo IE2.
- Turbina en Noryl reforzado con inserto de acero inox. 303.
- Conexiones de 63 mm ext. y 50 mm int.
- Motor TEFC IP55, aislamiento clase F.
- Cierre mecánico en AISI 316.
- Esta bomba es compatible con agua salada y agua de mar.

Altura manométrica (m)

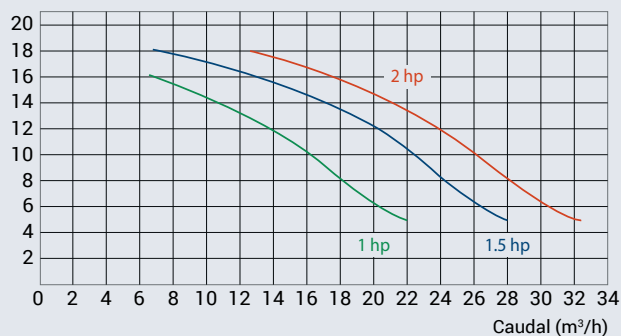

ESPECIFICACIONES	COD.	Tipo (CV)	Caudal de Agua* (m³/h)	Entrada / Salida (mm)	Motor	Amperaje (A)
	HCP09101E	1	15,9	50/63	Monofásico 230V	5
	HCP09151E	1,5	22,4	50/63	Monofásico 230V	7,5
	HCP09201E	2	26,2	50/63	Monofásico 230V	9
	HCP09203E	2	26,2	50/63	Trifásico 230 / 400V	5 / 2,9

* a 10 m de columna de agua

MODELO		COD.	EQUIVALENCIA	PRECIO UD. €
HCP 0900 1 HP IE2	1	HCP09101E	-	388,65 €
HCP 0900 1,5 HP IE2	1	HCP09151E	-	431,17 €
HCP 0900 2 HP IE2	1	HCP09201E	-	464,72 €
HCP 0900 2 HP IE3	1	HCP09203E	-	659,13 €

HCP 4000 SERIE

- Bomba Centrífuga autoaspirante, fabricada con termoplástico reforzado por fibra de vidrio.
- Indicada para piscinas públicas y Spas.
- Motor trifásico IE3, acorde con el estándar europeo de eficiencia en motores, Ecodesign.
- Turbina en Noryl reforzado, compatible con agua salada.
- Prefiltro de gran capacidad (14 litros) con tapa transparente, para un mantenimiento más sencillo.
- Base realzada, para asegurar una buena ventilación del motor.
- Funcionamiento de 50 Hz a 2.850 rpm, IP55, aislamiento clase F.
- Motor TEFC de alta eficiencia. Opcional: 60 Hz (consultar).



! Compatible modelo KAP de Kripsol.

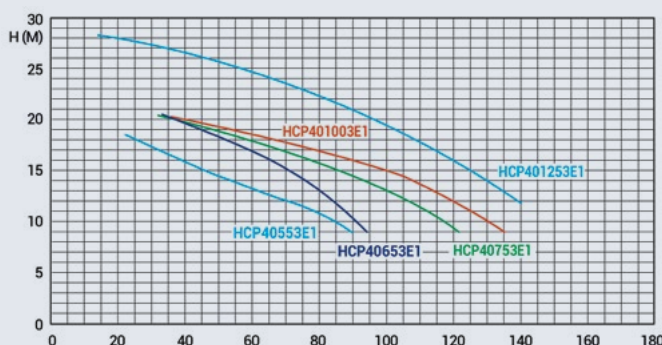

ESPECIFICACIONES	COD.	Tipo (CV)	Caudal de Agua* (m³/h)	Entrada / Salida (mm)	Motor	Amperaje (A)
	HCP40553E	5,5	64,0	112	Trifásico 400 / 700V	9,0 / 5,2
	HCP40653E	6,5	84,2	112	Trifásico 400 / 700V	11,5 / 6,6
	HCP40753E	7,5	104,5	112	Trifásico 400 / 700V	12,1 / 7,0
	HCP401003E	10	115,6	132	Trifásico 400 / 700V	15,8 / 9,2
	HCP401253E	-	-	-	-	-

* a 12 m de columna de agua

MODELO		COD.	COD EAN	PRECIO UD
BOMBA HCP 4000 5,5HP TRIF MOTOR IE3/230/400V	1	HCP40553E	11451129222	1.816,89 €
BOMBA HCP 4000 6,5 HP TRI MOTOR IE3/400/700V	1	HCP40653E	11451239222	2113,53 €
BOMBA HCP 4000 7,5HP TRIF MOTOR IE3/400/700V	1	HCP40753E	11451339222	2.355,24 €
BOMBA HCP 4000 10HP TRIF MOTOR IE3/400/700V	1	HCP401003E	11561439222	2707,58 €
BOMBA HCP 4000 12,5HP TRIF MOTOR IE3/400/700V	1	HCP401253E	HCP401253E	3028,15 €

HCP 3800 SERIE



! Compatible modelo KAP de Kripsol.



- Bomba centrífuga auto aspirante, fabricada con termoplástico reforzado en fibra de vidrio.
- Especialmente indicada para piscinas públicas, balnearios y Spas.
- Motor trifásico IE3, acorde con el estandar europeo de eficiencia en motores, Ecodesign.
- Motores monofásicos acorde con el estándar europeo IE2.
- Turbina en Noryl reforzado, compatible con agua salada.
- Motor TEFC de alta resistencia.
- Pre-filtro con tapa transparente para facilitar el mantenimiento.
- Funcionamiento de 50Hz a 2850rpm, IP55, aislamiento clase F.
- Opcional con fuerza de 60Hz (Consultar).

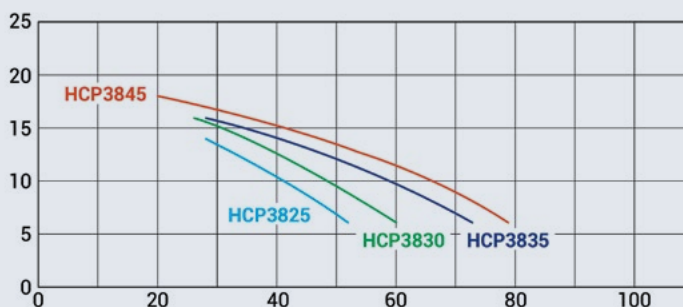

ESPECIFICACIONES	COD.	Tipo (CV)	Caudal de Agua* (m³/h)	Entrada / Salida (mm)	Motor	Amperaje (A)
	HCP38251E	2,5	-	-	Monofásico 230V	-
	HCP38253E	2,5	41	90	Trifásico 230 / 400V	8,3 / 4,8
	HCP38301E	3	-	-	Monofásico 230V	-
	HCP38303E	3	48	90	Trifásico 230 / 400V	8,8 / 5,1
	HCP38353E	3,5	58	100	Trifásico 230 / 400V	10,4 / 6,0
	HCP38453E	4,5	66	100	Trifásico 230 / 400V	11,7 / 6,75

* a 10 m de columna de agua

MODELO		COD.	COD EAN	PRECIO UD
BOMBA HCP 3800 2,5 HP MON MOTOR IE2 /230	1	HCP38251E		1.241,88 €
BOMBA HCP 3800 2,5 HP TRI MOTOR IE3 /230/400W	1	HCP38253E	11221120212	1.241,88 €
BOMBA HCP 3800 3 HP MON MOTOR IE2 /230	1	HCP38301E		1.309,59 €
BOMBA HCP 3800 3 HP TRI MOTOR IE3 /230/400W	1	HCP38303E	11231459212	1.405,59 €
BOMBA HCP 3800 3,5 HP TRI MOTOR IE3 /230/400W	1	HCP38353E	11241029212	1.512,08 €
BOMBA HCP 3800 4,5 HP TRI MOTOR IE3 /230/400W	1	HCP38453E	11241129212	1.542,38 €

HCP 5000 SERIE

- **Cuerpo de la bomba en fundición de hierro.**
- Todas las piezas de fundición incorporan un recubrimiento electrolítico que les confiere gran resistencia a la corrosión.
- Cesta de prefiltro en acero inoxidable.
- La bomba se suministra con prefiltro y kit de acoplamiento.
- Caudal máx.: 160 m³/h.
- Junta mecánica en carbono.
- Para 60 Hz, póngase en contacto con nosotros.
- Motores IE3 de alto rendimiento que cumplen con la directiva europea de Ecodiseño.

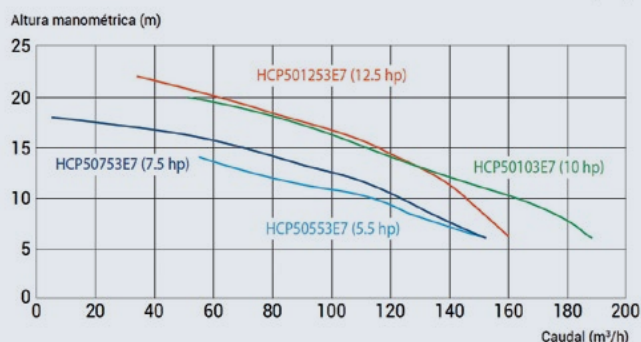
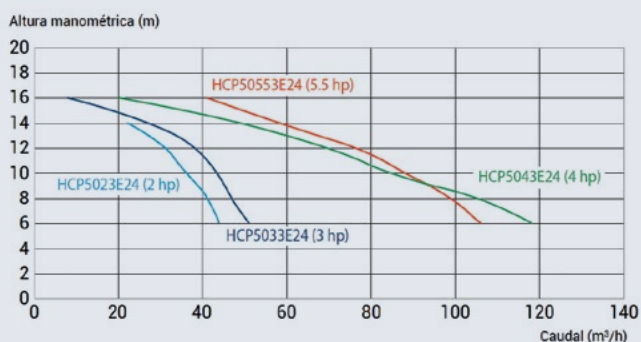

ESPECIFICACIONES

COD.	Tipo (CV)	Caudal de Agua* (m ³ /h)	Entrada / Salida (mm)	Motor	Amperaje (A)
HCP5023E24	25	349	250 / 125	Trifásico 1450 RPM	33,5 / 19,4
HCP5043E24	30	451	300 / 150	Trifásico 1450 RPM	39,7 / 23
HCP50103E7	20	262	250 / 125	Trifásico 1450 RPM	27,3 / 15,8

* a 12 m de columna de agua

MODELO



COD.

COD EAN

PRECIO UD

BOMBA HCP5000 2HP 2850RPM IE3(230/400V)-TURB. LATON-50HZ	1	HCP5023E24	-	2.584,96 €
BOMBA HCP5000 4HP 2850RPM IE3(230/400V)-TURB. BRONCE-50HZ	1	HCP5043E24	-	3.075,09 €
BOMBA HCP5000 10HP 2850RPM IE3(400/700V)-TURB. BRONCE-50HZ	1	HCP50103E7	-	3.729,72 €

HCP 4200 SERIE



! Compatible modelo KAP de Kripsol.

- Bomba centrífuga autoaspirante, fabricada con termoplástico reforzado por fibra de vidrio.
- Especialmente indicada para piscinas públicas.
- Motor trifásico IE3, acorde con el estándar europeo de eficiencia en motores, Ecodesign.
- Prefiltro de gran capacidad (14 litros) con tapa transparente, para un mantenimiento más sencillo.
- Turbina en Noryl reforzado, compatible con agua salada.
- Motor 4 polos, funcionamiento a 1.450 rpm / 50 Hz.
- Opcional: 60 Hz (consultar).

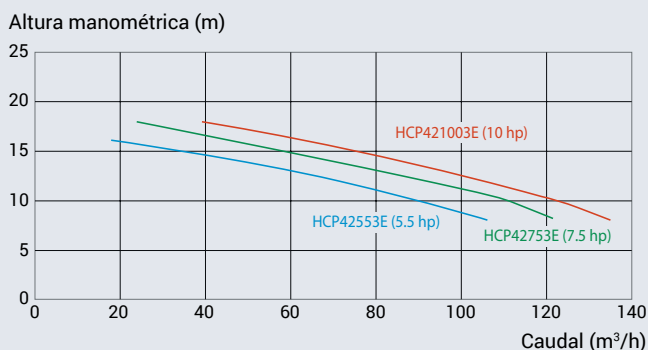

ESPECIFICACIONES	COD.	Tipo (CV)	Caudal de Agua* (m³/h)	Entrada / Salida (mm)	Motor	Amperaje (A)
	HCP42553E	5,5	68	110	Trifásico 400 / 700W	9,1 / 5,3
	HCP42753E	7,5	90	110	Trifásico 400 / 700W	12,3 / 7,1
	HCP421003E	10	104	110	Trifásico 400 / 700W	16,0 / 9,3

* a 10 m de columna de agua

MODELO		COD.	COD. EAN	EQUIVALENCIA	PRECIO UD. €
BOMBA HCP4200 5.5CV 1450RPM TRIFÁSICA IE3 (400/700V)	1	HCP42553E	-	-	2.376,71 €
BOMBA HCP4200 7.5CV 1450RPM TRIFÁSICA IE3 (400/700V)	1	HCP42753E	3660149604087	-	2.673,19 €
BOMBA HCP4200 10CV 1450RPM TRIFÁSICA IE3 (400/700V)	1	HCP421003E	-	-	2.884,14 €

- Bomba de filtración modelo Neopump indicada para piscinas públicas y residenciales.
- Esta bomba es compatible con agua de mar y agua salada (electrólisis salina).
- Motor trifásico IE3, acorde con el estándar europeo de eficiencia en motores, Ecodesign.
- Motor de 4 polos, funcionamiento a 1450rpm / 50Hz pre-filtro con gran capacidad (14 litros).
- Tapa transparente, para un mantenimiento más sencillo.
- Bomba y pre-filtro fabricados en termoplástico reforzado por fibra de vidrio.

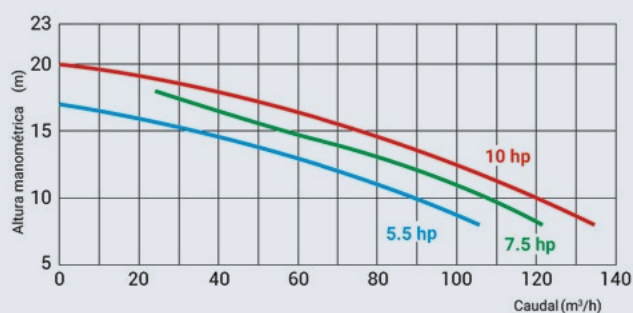

	MEDIDAS								N.W (KG)	G.W (KG)
	A	B	C	D	E	F	G	H		
NEOPUMP 5,5 HP IE3	325	603	328	222	272	332	268	188	19,5	16,9
NEOPUMP 7,7 HP IE3	325	603	328	222	272	332	268	188	21	17,9
NEOPUMP 10 HP IE3	325	603	328	222	272	332	268	188	23	20,8

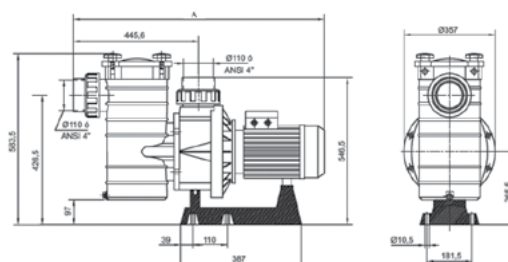

MODELO		COD.	COD. EAN	EQUIVALENCIA	PRECIO UD. €
NEOPUMP 5,5 HP IE3	1	HCPNP553E24	8435205550333	-	1.402,09 €
NEOPUMP 7,7 HP IE3	1	HCPNP753E7	8435205550340	-	2.252,08 €
NEOPUMP 10 HP IE3	1	HCPNP103E7	8435205550357	-	2.434,55 €

HCP 5200 SERIE



- **Bomba de piscina publica de hierro fundido.**
- La bomba se suministra con prefiltro y kit de acoplamiento.
- Junta mecánica en carbono.
- Turbina en bronce.
- 1500 rpm.
- Todas las piezas de fundición incorporan un recubrimiento electrolítico que les confiere gran resistencia a la corrosión.
- Motores IE3 de alto rendimiento que cumplen con la directiva europea de Ecodiseño.
- Cesta de prefiltro en acero inoxidable.

Altura manométrica (m)

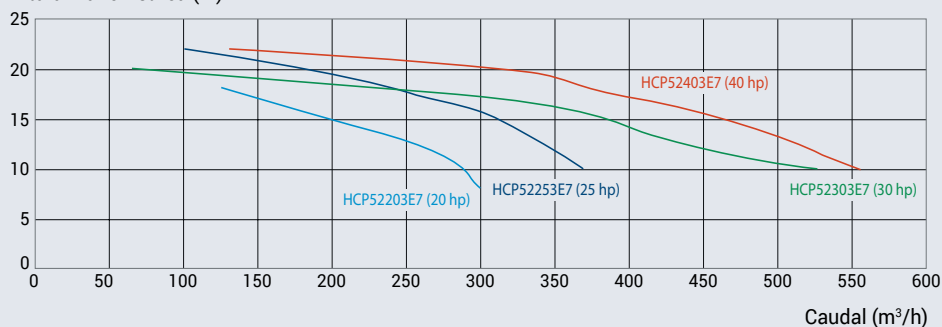

ESPECIFICACIONES	COD.	Tipo (CV)	Caudal de Agua* (m³/h)	Entrada / Salida (mm)	Motor	Amperaje (A)
	HCP52203E7	20	262	250 / 125	Trifásico 3000 RPM	27,3 / 15,8
	HCP52253E7	25	349	250 / 125	Trifásico 3000 RPM	33,5 / 19,4
	HCP52303E7	30	451	300 / 150	Trifásico 3000 RPM	39,7 / 23
	HCP52403E7	40	521	300 / 150	Trifásico 3000 RPM	53,8 / 31,2

* a 12 m de columna de agua

MODELO		COD.	COD. EAN	EQUIVALENCIA	PRECIO UD. €
BOMBA HCP5200 20HP 3000RPM IE3 (400/700V) TURBINA BRONCE	1	HCP52203E7	-	-	13.432,49 €
BOMBA HCP5200 25HP 3000RPM IE3 (400/700V) TURBINA BRONCE	1	HCP52253E7	-	-	14.500,03 €
BOMBA HCP5200 30HP 3000RPM IE3 (400/700V) TURBINA BRONCE	1	HCP52303E7	-	-	16.425,66 €
BOMBA HCP5200 40HP 3000RPM IE3 (400/700V) TURBINA BRONCE	1	HCP52403E7	-	-	18.913,17 €

BOMBA SOPLANTE

- **Bomba soplante para piscinas y spas.**
- Con una capacidad para operar en temperaturas de hasta 40°C.
- Ofrece motores asíncronos de alta calidad en configuraciones monofásicas o trifásicas, con aislamiento de clase F para una mayor seguridad y eficiencia energética.
- Los motores funcionan a 50 Hz y cuentan con protección IP44 para resistir el polvo y la humedad.
- La bomba soplante alcanza una velocidad de 1.500 rpm, lo que garantiza un flujo de aire constante y un funcionamiento silencioso.

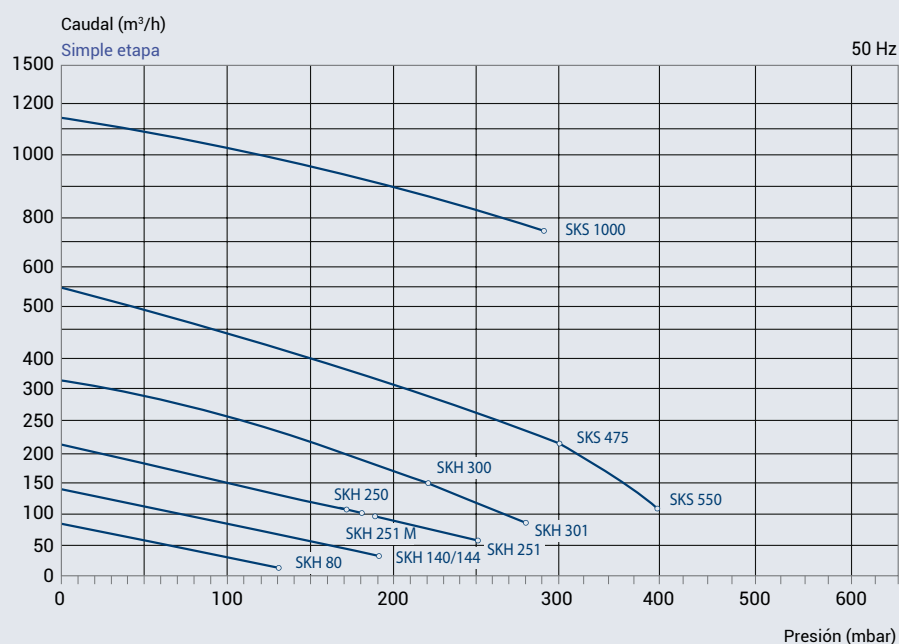

MODELO	CONEXIÓN	CAUDAL M³/H	COD.	COD. EAN	PRECIO UD. €
BOMBA SOPLANTE 0,75KW MONOFÁSICA	1 - 1/4"G	144	SKH144M	146110014401	619,00 €
BOMBA SOPLANTE 1,1KW MONOFÁSICA	2"G	216	SKH250M	146110025001	763,98 €
BOMBA SOPLANTE 1,3KW TRIFÁSICA	2"G	216	SKH250T1	146110025003	822,39 €
BOMBA SOPLANTE 1,5KW MONOFÁSICA	2"G	216	SKH251M	146110025101	884,79 €
BOMBA SOPLANTE 1,75KW TRIFÁSICA	2"G	216	SKH251T1	146110025103	864,58 €
BOMBA SOPLANTE 2,2KW TRIFÁSICA	2"G	312	SKH300T1	146110030003	1.099,02 €
BOMBA SOPLANTE 3,4KW TRIFÁSICA	2"G	312	SKH301T1	146110030103	1.175,43 €

KIT DE FILTRO DE AIRE

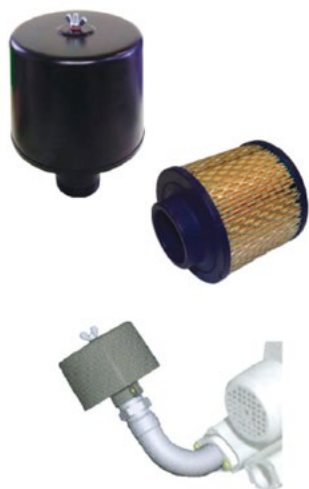

- Es la solución perfecta para ambientes donde la presencia de polvo y partículas en el aire puede afectar el rendimiento tanto de la bomba soplante como de la instalación en general.
- Cuenta con una tapa de cierre rápido que permite un acceso inmediato al filtro de cartucho, facilitando su limpieza y mantenimiento sin complicaciones.
- Empleamos cartuchos estandarizados con una amplia superficie de filtración.
- El kit viene con todos los accesorios necesarios para una conexión adecuada a la bomba soplante.

MODELO	CONEXIÓN	CAUDAL M ³ /H	COD.	COD. EAN	PRECIO UD. €
KIT FILTRO DE AIRE	1 - 1/4"	90	114112AH	-	325,13 €
KIT FILTRO DE AIRE	1 - 1/2"	170	112112AH	-	325,13 €
KIT FILTRO DE AIRE	2"	300	200200AH	-	406,43 €
KIT FILTRO DE AIRE	2 - 1/2"	480	212212AH	-	507,91 €
KIT FILTRO DE AIRE	4"	1800	400400AH	-	853,37 €



MANGUITOS ANTIVIBRATORIOS

- Junta de expansión fabricada con materiales elásticos de alta calidad, absorbe y reduce el ruido y las vibraciones generadas por el funcionamiento de las bombas.
- Los manguitos cuentan con bridas locas de acero al carbono galvanizado, que cumplen con las normas DIN 2502 (PN16) hasta el diámetro DN150, y DIN 2576 (PN10) desde DN200 hasta DN300. Estas bridas proporcionan una sujeción segura y fiable.
- La junta de expansión está equipada con un fuelle de goma en EPDM que garantiza una estanqueidad efectiva. Esto evita fugas y asegura el correcto funcionamiento de la instalación.



MODELO		COD.	COD. EAN	PRECIO UD. €
MANGUITO ANTI-VIBRATORIO PARA DN50	1	MAVE50	-	78,28 €
MANGUITO ANTI-VIBRATORIO PARA DN65	1	MAVE65	-	91,76 €
MANGUITO ANTI-VIBRATORIO PARA DN80	1	MAVE80	-	114,53 €
MANGUITO ANTI-VIBRATORIO PARA DN100	1	MAVE100	-	138,51 €
MANGUITO ANTI-VIBRATORIO PARA DN125	1	MAVE125	-	191,16 €
MANGUITO ANTI-VIBRATORIO PARA DN150	1	MAVE150	-	262,92 €
MANGUITO ANTI-VIBRATORIO PARA DN200	1	MAVE200	-	378,38 €
MANGUITO ANTI-VIBRATORIO PARA DN250	1	MAVE250	-	726,87 €
MANGUITO ANTI-VIBRATORIO PARA DN300	1	MAVE300	-	755,06 €

VARIADOR DE FRECUENCIA

NOVEDAD

- Compatible con las bombas de HCA modelos HCP1000, HCP1100, HCP1500, HCP1700, HCP3600, HCP3800, HCP4000, HCP4200, HCP5000, HCP5200, HCP7200.
- Para bombas trifásicas hasta 15cv.
- Máxima corriente de salida 24".
- IP20.
- Para ser montado en cuadro eléctrico.



MODELO		COD.	COD. EAN	PRECIO UD. €
BOMBA SOPLANTE 0.75KW MONOFASICA	1	HPVS40T095C	-	1.105,68 €
BOMBA SOPLANTE 1.1KW MONOFASICA	1	HPVS40T140C	-	1.408,19 €
BOMBA SOPLANTE 1.3KW TRIFASICA	1	HPVS40T180C	-	1.605,26 €
BOMBA SOPLANTE 1.5KW MONOFASICA	1	HPVS40T240C	-	1.966,79 €

CONTADOR MEISTREAM



- **Mide el flujo de agua con precisión, respaldado por un certificado de conformidad MID que asegura su exactitud y calidad.** Es capaz de medir caudales bajos, lo que lo convierte en una herramienta efectiva incluso en periodos de carga mínima o control de fugas.
- Rango de medición excepcional, con la relación $Q3/Q1 \geq 100$. Esto significa que es capaz de medir grandes caudales.
- Diseñado para soportar condiciones exigentes, este contador cuenta con una protección IP68, lo que le permite ser sumergido sin comprometer su rendimiento.
- Especialmente calibrado para la medición de agua fría potable, incluso a temperaturas de hasta 50°C.

ESPECIFICACIONES	DIÁMETRO NOMINAL	DN	50	65	80	100	150
	Caudal punta máximo	m³/h	90	120	200	300	600
	Caudal continuo	m³/h	50	70	120	230	450
	Caudal de transición horizontal	m³/h	0,4	0,63	0,51	0,81	1,6
	Caudal mínimo horizontal	m³/h	0,15	0,2	0,2	0,3	0,8
	Caudal de transición vertical	m³/h	0,51	0,81	0,8	1,28	3,2
	Caudal mínimo vertical	m³/h	0,28	0,4	0,5	0,5	1,6
	Caudal de arranque	m³/h	0,28	0,07	0,1	0,11	0,3

MODELO  COD. COD. EAN PRECIO UD. €

CONTADOR DE AGUA WPD-IR

50	1	520061	8410189049578	556,61 €
65	1	520062	8410189049585	618,17 €
80	1	520063	8410189049592	684,43 €
100	1	520064	8410189049615	779,09 €
125	1	520065	-	1.016,72 €
150	1	520066	8410189049622	1.193,23 €

CONTADOR DE AGUA WPD-IR + CONTRABRIDAS

50	1	520061W	8410189052851	707,69 €
65	1	520062W	8410189052868	796,65 €
80	1	520063W	8410189052875	742,27 €
100	1	520064W	8410189052882	1.029,80 €
125	1	520065W	8410189052899	1.381,66 €
150	1	520066W	8410189052905	1.800,70 €

CONT. CHORRO MÚLTIPLE



MODELO  COD. COD. EAN PRECIO UD. €

20	1	520081	8410189030095	110,12 €
25	1	520082	8410189030101	155,21 €
30	1	520083	8410189030118	175,29 €
40	1	520084	8410189030125	239,19 €

PANEL CONTROL STATION

- **Controla de manera sencilla y eficaz el tratamiento del agua, la gestión y las mediciones de su piscina.**
- El panel viene montado en 5 versiones diferentes, que incluyen combinaciones de medición de pH, Rx, cloro libre y temperatura.
- Opción Wifi y Ethernet que permite una gestión remota desde cualquier lugar del mundo.
- Con 5 relés adicionales, puede controlar ciclos de filtración, regular el calor y gestionar otros equipos como luces exteriores o juegos de agua.
- Compatible con sistemas de cloración salina, lo que proporciona una opción adicional para el tratamiento del agua.
- Puede elegir entre bombas dosificadoras peristálticas o electromagnéticas (no incluidas) para un ajuste preciso a las características de tu piscina.
- El panel viene con todo lo necesario para su montaje que facilita su instalación y puesta en marcha.



Bombas peristálticas (opcional)



Portasonda



Pantalla táctil incluida



ESPECIFICACIONES	ph+Rx+Temperatura	ph+CL+Temperatura (AMP)	ph+Rx+ CL +Temperatura (AMP)	ph+Rx+ CL2 +Temperatura (POT)	ph+ CL2 +Temperatura (POT)
Referencia	HCCPHORPA	HCCPHCLA	HCCPHCLORPA	HCCPHCL2ORPA	HCCPHCL2A
Código	PC0004	PC0005	PC0006	PC0007	PC0008
Dimensiones	700x600x175mm				
Detector de flujo	Incluido				
Sonda de temperatura	Incluido				
Portasonda	Incluido				
Sondas ph	Sonda pH incluido				
Sonda cloro libre	No	Sí	Sí	Sí	Sí
Sonda ORP	Sí	No	Sí	No	Sí
Bombas peristálticas	KBPer/HLOOPE (como opción)				
Bomba Electromagnética 5l/h	KB5-5 (como opción)				
Alimentación eléctrica	230V-50hz				
Caja Electrónica	Plástico ignífugado ASB negro				
Peso	12kg				
Modulo Ethernet	En opción				
Pantalla táctil	No	No	No	No	Sí

 Bombas no incluidas (ver pág. 133, en el capítulo de dosificación).

CONTROL STATION



- **Completo sistema de control diseñado para mantener la calidad del agua de tu piscina en su punto óptimo mediante la dosificación precisa de productos químicos.**
- Este producto base se amplifica añadiendo la medición y control de hasta 4 parámetros del agua.
- Controla la temperatura, los periodos de filtración, la iluminación y 4 relés adicionales.
- El manejo de los parámetros adicionales se puede añadir postventa, tales como el Control y dosificación de pH, control de RX o Cloro libre, Wifi, etc...

ESPECIFICACIONES

CAJA CONTROL

Módulo Wifi	No (en opción)
4 salidas principales libres de potencial	Filtración / Iluminación / Calefacción / otro auxiliar
3 Salidas Auxiliares	50 Hz
Regulación del pH	No
Regulación ORP	No
Pantalla	2.8" TFT
Alimentación	230 V 50 Hz
Dimensiones	270 X 220 X 115 mm
Caja electrónica	Plástico ignífugo ABS color negro
Tapa de protección	Plástico ABS color negro

OPCIONES

ESPECIFICACIONES	REDOX	pH	CLORO LIBRE		CONDUCTIVIDAD
Referencia	EG-OPTION-REDOX	BG-OPTION-PH	H-OPTION-CL	H-OPTION-CL2	I-OPTION-SAL
Código	HLO0PHPV	HLO0RXV	HLO0CL	HLO0CL2	HLO0SA
Tipo de sonda	Redox sonda cristal	pH sonda cristal	Cl (amperométrica) (Au-Cu)	Kit sonda potencióstática	Epoxy
Franja de medición	0-1000 mV	0-14 pH	0-10 ppm	0-10 ppm	0-20,000 µS/cm
Precisión de mediciones	1mV	0,1 pH	0,1 ppm	0,1 ppm	100 µS/cm
Material	-	-	Cobre/oro	Membrana M48/ECC1 Electrolyte	-
Portasonda	By-pass compuesto por prefiltro con alojamiento sonda	By-pass compuesto por prefiltro con alojamiento sonda	Cámara de análisis de metacrilato transparente con detector de flujo	Cámara de análisis con prefiltro de metacrilato transparente con detector de flujo	Conexión 1/2"
Equipamiento suplementario	Incluye Chip y soluciones (465mV, neutra)	Incluye Chip/ Soluciones (pH7, pH10, neutra)	Incluye 2m de tubo flexible/ válvula	Incluye Chip/2 válvulas bola by pass/ 2m tubo flexible (8-12mm)/ montado en panel con prefiltro	Cable 1.5 m
Conector	-	-	Conexión de sensor inductiva	-	-
PRECIO UD. €	523,54 €	650,24 €	1.628,05 €	2.722,02 €	543, 89 €

MODELO



COD.

COD. EAN

PRECIO UD. €

CONTROL STATION

1

CSTCTLBCE

-

888,96 €

- Clorador salino de gran capacidad que permite regular el pH y el Redox y controlar los equipos.
- Célula transparente para mayor control visual de la producción y autolimpiable.
- Pantalla táctil (opcional) para un manejo fácil.
- Programación cambio de polaridad.
- Función Maestro/Esclavo disponible para gestionar cualquier piscina
- Soporte porta célula PVC transparente.
- Garantía célula 8.000 horas efectivas.
- Cumple normativas piscinas públicas (R.D.742/2013).



Sonda pH



Sonda rX

ESPECIFICACIONES	AQR-LTO-95	AQR-LTO-155	AQR-LTO-200
Producción máxima Cl ₂ /h	95 gr	155 gr	200 gr
Salinidad	Desde 3 gr hasta 100 gr Na/Cl		
m ³ Piscina	170	325	400
Display	2,8" TFT full color extraíble para instalación remota (12 idiomas)		
Alimentación	230 V 50/60 Hz		
Salida	8V-100 A	10V-85 A	10V-105 A
Consumo máximo	960w	1020w	1260w
Dimensiones	680 x 440 x 320 mm		
Caja electrónica	P.E.M.D.		
Tapa protección	P.E.M.D.		
Control	Microprocesador 32 bits		
Regulación intensidad	Amperaje + Voltaje		
Ventilación	Forzada		
Autolimpieza	Programable de 1 a 24 horas		
Control flujo	Sensor caudal con collarín 110m y conexión 1/2 incluido		
Contador horas funcionamiento	Sí, accesible por cliente		
Control producción	g/l		
Alarmas	Baja salinidad / Falta flujo...		
Test salinidad	No		
Control producción por cobertor	Sí		
Producción por señal externo	Configurable nivel producción 0-100% dependiendo de cualquier señal externo		
Comunicaciones	No		
Salidas de control principales	No		
Salidas de control adicionales	No		

MODELO		COD.	COD. EAN	PRECIO UD. €
AQUARITE LTO 95 GRCL2/H	1	AQRLTO95	-	5.155,07 €
AQUARITE LTO 155 GRCL2/H	1	AQRLTO155	-	5.832,86 €
AQUARITE LTO 200 GRCL2/H	1	AQRLTO200	-	10.186,58 €

AQUARITE FLO

NOVEDAD



- Sistema dedicado para piscinas públicas con producción de cloro integrada.
- Electrólisis salina con autolimpieza.
- Producción máxima de 250g Cl/h con un dispositivo.
- Posibilidad de conectar varios dispositivos en una misma instalación.
- Puede instalarse y controlarse como unidad esclava.
- Control mediante pantalla a color TFT.
- Modulo Ethernet /Wifi.
- Soporte porta célula PVC transparente.
- Sensor de seguridad incorporado.
- Garantía célula 8.000 horas efectivas.
- Cumple normativas piscinas públicas (real decreto 742/2013).

ESPECIFICACIONES	AQRFL095	AQRFL0155	AQRFL0200	AQRFL0250
Producción máxima g / CL/h	95g Cl/h	155g Cl/h	200g Cl/h	250g Cl/h
Salinidad	De 3 a 100 g/L Na CL			
Pantalla	2,8'' extraíble a todo color TFT para instalación remota (12 idiomas)			
Alimentación	230V 50/60 Hz			
Potencia de salida				
Consumo maximo	960W	1020W	1260W	1500W
Dimensiones en mm	680x440x320			
Caja electrónica / Tapa protección	PEMD			
Control	Microprocesador de 32 -bit			
Ventilacion	Forzada			
Autolimpieza	Programada de 1 a 24 horas			
Control caudal	Sensor de caudal con cuello se 110mm y 1/2 ''conexión incluido			
Contador horas de uso	Si, accesible por el cliente			
Control producción	g/l			
Alarmas	Falta de conductividad			
Control producción por cobertor	Si, accesible por el cliente			
Producción por señal externo	Nivel de protección configurable 0-100% en función de cualquier señal externa			
Salidas de control principales y adicionales	No			

MODELO		COD.	COD. EAN	PRECIO UD. €
AQUARITE FLO 95	1	AQRFL095	-	4.196,47 €
AQUARITE FLO 155	1	AQRFL0155	-	3.928,28 €
AQUARITE FLO 200	1	AQRFL0200	-	8.147,94 €
AQUARITE FLO 250	1	AQRFL0250	-	10.544,71 €

*Sumérgete en el agua y
confía en cada brazada.*

 Productos QP



AQUARITE HC



- Clorador salino de gran capacidad que permite regular y controlar los equipos a distancia, indicado para piscinas públicas de grandes dimensiones.
- A esta unidad pueden conectarse varios equipos externos como una bomba de filtración de velocidad variable, una bomba de calor, la iluminación (tanto de la piscina como la del jardín), cascadas o el sistema de riego en función de las necesidades de los usuarios.
- Sus principales características son: 4 relés auxiliares que permiten la gestión externa de otros equipos (iluminación exterior, bombas de filtración...).
- Pantalla táctil extraíble.
- Función Maestro/Esclavo disponible para gestionar cualquier piscina.
- Célula transparente con autolimpieza por inversión de polaridad.
- Garantía Célula 8.000 horas efectivas.

MODELO		COD.	COD. EAN	PRECIO UD. €
AQUARITE HC 50	1	HL0050	8410189053469	3.316,49 €
AQUARITE HC 85	1	HL0085	8410189053483	5.757,34 €
AQUARITE HC 125	1	HL0125	8410189053506	8.485,46 €
AQUARITE HC 350	1	HL0350	8410189053544	24.344,14 €
AQUARITE HC 500	1	HL0500	8410189053568	32.163,21 €

CÉLULA		COD.	COD. EAN	PRECIO UD. €
CÉLULA 50 GR	1	RC50	-	1.150,01 €
CÉLULA 85 GR	1	RC85	-	2.607,69 €
CÉLULA 125 GR	1	RC125	-	3.300,80 €
CÉLULA 350 GR	1	RC350	-	11.100,00 €
CÉLULA 500 GR	1	RC500	-	14.942,33 €

OPCIONES		COD.	COD. EAN	PRECIO UD. €
Módulo Wifi	1	HL00CR4	3660149609587	382,89 €
Bomba peristáltica	1	HL00BP	-	127,74 €
Bomba electromagnética	1	KB55	-	252,22 €
Sonda pH Cristal	1	HL00PHV	-	523,54 €
Sonda Rx Cristal	1	HL00RXV	-	650,24 €
Sonda CL amperométrica	1	HL00CL	-	1.628,05 €
Sonda CL potencioestática	1	HL00CL2	-	2.722,02 €
Conductividad	1	HL00SA	-	543,89 €
Temperatura	1	HL00ST	-	83,79 €
Soporte display remoto	1	HL00DP	-	101,12 €

CAJA

ESPECIFICACIONES	HL0050	HL0085	HL0125	HL0350	HL0500
Número de células		1			2
Salida	12V-18A	8V-85A	8V-125A	2x (12V-85A)	2x (12V-125A)
Producción máxima de cloro en g/h	50	85	125	350	500
Salinidad	desde 3 g/l de agua				
Potencia	230 V 50 Hz				
Dimensiones	270x220X115	680x440X320	680x440X320	680x440X320	680x440X320
Peso máximo (kg)	43				
Limpieza automática de la célula	Inversión de polaridad programable				
Sensor de caudal	Paleta				
Indicador de la vida útil de la célula	Sí				
Control de la producción de desinfectante	Redox / ppm opcionales				
Alarmas	pH / Depósito / Low Salt				
Comunicación	Modbus / wifi / Ethernet				
3 relés suministrados	110-230 V pH / AUX1 / AUX2				
4 salidas auxiliares suplementarias	Filtro / Iluminación / AUX3 / AUX4				
Touch Screen	Incluido				



CÉLULA

ESPECIFICACIONES	HL0050	HL0085	HL0125	HL0350	HL0500
Descripción	RC50	RC85	RC125	RC350	RC500
Titanio	1			2	
Número de placas	5 (Titanio)	7 (Titanio)	10 (Titanio)	2 x 13 (Titanio)	2 x 17 (Titanio)
Caudal de agua mínimo	11 m³/h	15 m³/h		30 m³/h	40 m³/h
Caja de la célula	PVC transparente 50 / 63 mm	PVC transparente 110 mm		2 x PVC transparente 110 mm	2 x PVC transparente 140 mm
Diámetro de las conexiones	63 mm	110 mm		110 mm	140 mm
Dimensiones caja de célula	350 mm	650 mm		2x650 mm	2x760 mm
Cables	(3 x 4) x 1,5 m	2 (1 x 35) x 2 m	2 (1 x 50) x 2 m	4 (1 x 50) x 2 m	4 (1 x 50) x 2 m
Presión máxima	4 bar				
Temperatura máxima	45 °C				

OPCIONES

ESPECIFICACIONES	REDOX	pH	CLORO LIBRE		CONDUCTIVIDAD
Referencia	EG-OPTION-REDOX	BG-OPTION-PH	H-OPTION-CL	H-OPTION-CL2	I-OPTION-SAL
Código	HLO0PHPV	HLO0RXV	HLO0CL	HLO0CL2	HLO0SH
Tipo de sonda	Redox sonda cristal	pH sonda cristal	Cl (amperométrica) (Au-Cu)	Kit sonda potencióstática	Epoxy
Franja de medición	0-1000 mV	0-14 pH	0-10 ppm	0-10 ppm	0-20,000 µS/cm
Precisión de mediciones	1mV	0,1 pH	0,1 ppm	0,1 ppm	100 µS/cm
Material	-	-	Cobre/oro	Membrana. M48/ECC1, Electrolito	-
Portasonda	By-pass compuesto por prefiltro con alojamiento sonda	By-pass compuesto por prefiltro con alojamiento sonda	Cámara de análisis de metacrilato transparente con detector de flujo	Cámara de análisis con prefiltro de metacrilato transparente con detector de flujo	Conexión 1/2"
Equipamiento suplementario	Incluye Chip y soluciones (465mV, neutra)	Incluye Chip/ Soluciones (pH7, pH10, neutra)	Incluye 2m de tubo flexible/válvula	Incluye Chip/2 válvulas bola by pass/ 2m tubo flexible (8-12mm)/ montado en panel con prefiltro	Cable 1.5 m
Conector	Conector BNC	Conector BNC	Conexión de sensor inductiva	-	-

HCSUVMP SMART SERIES



*Solo para Smart Series.



- Sistema de tratamiento físico UV de desinfección de media presión para piscinas públicas y spas.
- Agua en perfecto equilibrio mediante tratamiento UV-MP.
- Tratamiento físico "eco-friendly" respetuoso con la salud y el medio ambiente.
- Tubo de cuarzo de gran pureza.
- Sistema de limpieza manual o Automática.
- Control de temperatura del reactor y de la caja de control.
- Programación on/off personalizable (ahorro energético).
- Revestimiento resistente al agua de mar; bajo pedido.
- Cumple el Real Decreto 742/2013.

SISTEMA DE LIMPIEZA MANUAL	HCSUV35MP	HCSUV55MP	HCSUV115MP	HCSUV170MP	HCSUV290MP	HCSUV350MP	HCSUV500MP	HCSUV750MP	
Caudal máx. (m ³ /h)	35	55	115	170	290	350	500	750	1200
Dosis de UV	60 mJ/cm ²								
Temperatura del agua	5 - 50 °C (otros valores bajo pedido)								
Consumo total (kW)	0,66	1,1	2,2	2,7	3,9	5,5	7,7	11,6	15,5
Montaje	Horizontal o vertical, con la lámpara en posición horizontal								
REACTOR UV									
Material	Acero inoxidable 316L								
Conexiones	2 1/2"	DN100	DN150	DN200	DN200	DN200	DN250	DN300	DN400
Tipo de conexión	UNI EN 1092-1 PN 10 (otros bajo pedido)								
Desagüe y purga de aire	" / 1/2" M enroscable								
Presión de servicio máx. (bar)	10 bar (prueba de 15 bar)								
Clase de protección (IP)	IP65								
Sistema limpieza tubos cuarzo	Manual por defecto (limpieza automática, bajo pedido): HCSUVxxMPA								
Tipo de cuarzo	Tubos de cuarzo de alta pureza								
Opciones de cámara	Electropulido / Tipos de conexiones / Revestimiento interior resistente al agua de mar								
LÁMPARA UV									
Cantidad	1	1	1	1	1	2	2	3	4
Vida útil	10 000 h								
Potencia de la lámpara (kW)	0,6	1	2	2,5	3,5	2,5	3,5	3,5	3,5
Tipo de lámpara	Media presión								
SENSORES									
Sensor selectivo de UV-C	MP1128S (incluido)								
Cable del sensor	Cable blindado, 6 metros								
Material de soporte del sensor	Acero inoxidable 316L								
Caudalímetro	Diseñado para entrada analógica de 4/20 mA (caudalímetro no incluido)								
Detector de caudal	Diseñado para entrada digital NA/NC (no incluido)								
CAJA DE CONTROL									
Material	Acero pintado								
Color	RAL 7035								
Clase de protección (IP)	IP 54								
Temperatura ambiente	5 - 45 °C (otros valores bajo pedido)								
Interfaz	Pantalla táctil (65 000 colores)								
Alimentación de red	400 VCA 3 fases + N + T / 230 VCA 1 fase + N + T (otra configuración, bajo pedido)								
Frecuencia de red	50/60 Hz (otras frecuencias bajo pedido)								
Regulación potencia lámpara	Estándar								
Longitud cable lámpara (m)	6 m (otras longitudes bajo pedido, máx. 40 m)								
DIMENSIONES DEL PANEL	HCSUV35MP	HCSUV55MP	HCSUV115MP	HCSUV170MP	HCSUV290MP	HCSUV350MP	HCSUV500MP	HCSUV750MP	HCSUV1200MP
Altura (mm)	610	720	720	720	720	800	800	1000	1000
Ancho (mm)	400	510	510	510	510	600	600	850	850
Profundidad (mm)	250	250	250	250	250	250	250	400	400
DIMENSIONES DEL REACTOR	HCSUV35MP	HCSUV55MP	HCSUV115MP	HCSUV170MP	HCSUV290MP	HCSUV350MP	HCSUV500MP	HCSUV750MP	HCSUV1200MP
A (mm)	465	465	575	635	635	635	635	635	840
A con limpieza automática (mm)	630	630	740	800	800	820	795	795	990
B (mm)	225	350	500	500	500	825	800	500	1160
C (mm)	300	300	430	430	430	561	561	520	650

HCSUVSPA SMART SERIES

■ Sistema de tratamiento físico UV de desinfección de media presión para piscinas públicas y spas.

- Agua en perfecto equilibrio mediante tratamiento UV-MP
- Tratamiento físico "eco-friendly" respetuoso con la salud y el medio ambiente
- Tubo de cuarzo de gran pureza
- Sistema de limpieza manual o Automática
- Control de temperatura del reactor y de la caja de control
- Programación on/off personalizable (ahorro energético)
- Revestimiento resistente al agua de mar, bajo pedido
- Cumple el Real Decreto 742/2013.



*Solo para Smart Series.

ESPECIFICACIONES HCSUVSPA

Caudal máximo (m3/h)	24 m3/h
Volumen spa máximo	25 m3 (Volumen mínimo recirculación frecuencia 1,5 hr)
Temperatura del agua	5 - 50 °C
Consumo total	250 W
Montaje	Horizontal o vertical, con la lámpara en posición horizontal
REACTOR UV	
Material	Acero inoxidable 316L
Conexiones	2" M
Desagüe / Válvula de salida de aire	1/8" M enroscable
Presión de servicio máx. (bar/PSI)	6 bar
Clase de protección	IP 65
Diseño	Flujo transversal
Sentido del flujo	En ambas direcciones
Sistema manual limpieza tubo cuarzo	No disponible
LÁMPARA UV	
Cantidad	1
Vida útil	6000 h
Potencia de la lámpara	250 W
Tipo de lámpara	Lámpara de media presión
CAJA DE CONTROL	
Material	Acero pintado
Color	RAL 9005
Clase de protección (IP)	IP 54
Temperatura ambiente	5 - 45 °C
Pantalla	Digital
Alimentación	230 V - 50/60 Hz
Cable de la lámpara	6 m (Otro pedido consultar, max 40 m)

DIMENSIONES DEL PANEL

Altura (mm)	280
Ancho (mm)	220
Profundidad (mm)	150

DIMENSIONES DEL REACTOR

Altura (mm)	280
Ancho (mm)	220

MODELO



COD.

COD. EAN

PRECIO UD. €

HCSUVMP SMART SERIES

SISTEMA UV MANUAL 0,66 KW	1	HCSUV35MP	-	15.447,19 €
SISTEMA UV MANUAL 1 KW	1	HCSUV55MP	-	25.412,83 €
SISTEMA UV MANUAL 2 KW	1	HCSUV115MP	-	27.904,19 €
SISTEMA UV MANUAL 2,5 KW	1	HCSUV170MP	-	30.642,19 €
SISTEMA UV MANUAL 3,5 KW	1	HCSUV290MP	-	33.385,46 €
SISTEMA UV MANUAL 2,5 KW X 2 LÁMPARAS DN200	1	HCSUV350MP	-	45.963,27 €
SISTEMA UV MANUAL 2,5 KW X 2 LÁMPARAS DN250	1	HCSUV500MP	-	47.206,40 €
SISTEMA UV MANUAL 3,5 KW X 2 LÁMPARAS DN300	1	HCSUV750MP	-	60.319,29 €
SISTEMA UV MANUAL 3,5 KW X 2 LAMPARAS DN400	1	HCSUV1200MP	-	78.493,65 €

HCSUVSPA SPA SERIES

	1	HCSUVSPA	-	4.130,72 €
--	---	----------	---	------------

BOQUILLAS DE FONDO



BOQUILLA BIF



BOQUILLA BIFL



- Boquillas de impulsión HAYWARD, fabricadas en ABS de color blanco, específicas para piscinas de hormigón, poliéster o liner, con caudal regulable de 0 a 100%, ideales para instalación en el fondo del vaso.
- Los modelos para poliéster o liner incluyen juntas y tornillos de acero inoxidable.

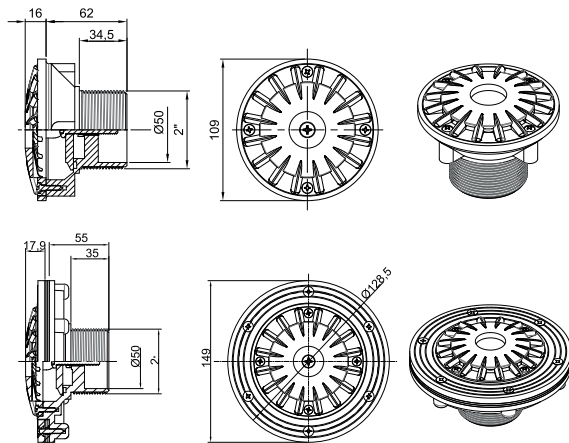

ESPECIFICACIONES	Tipo piscina	Caudal (l/h)	Regulación	Conexión Ø (mm)	Peso (A)	Vol. (m³)
BOQUILLA BIF	Hormigón	12000	0-100%	2" / 50	0,5	0,005
BOQUILLA BIFL	Liner	12000	0-100%	2" / 50	0,8	0,003

MODELO		COD.	COD. EAN	PRECIO UD. €
BOQUILLA DE FONDO BIF	2	BIF	60510002000	10,57 €
BOQUILLA DE FONDO BIFL	2	BIFL	60511002000	19,58 €

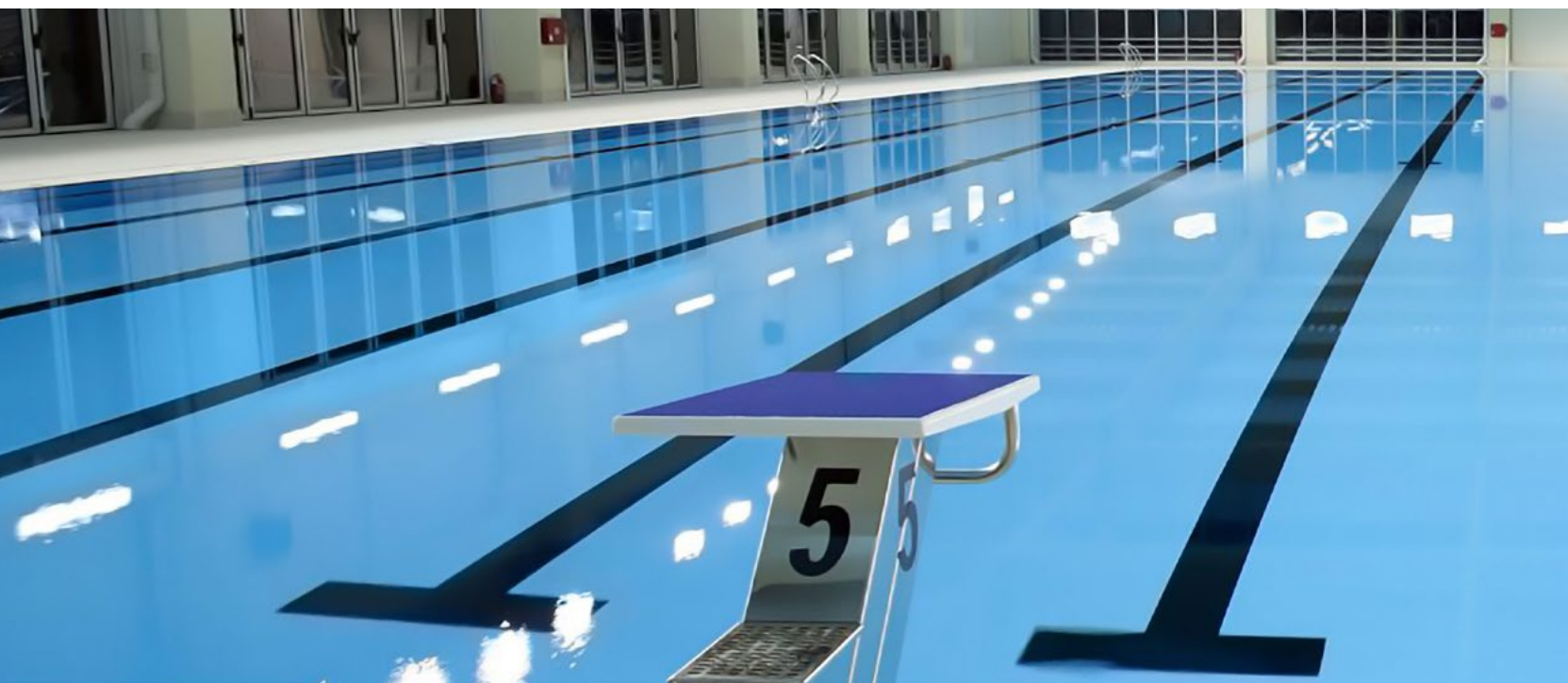



MODELO	CÓDIGO HORMIGÓN	CÓDIGO LINER	CONEXIONES (MM)	CAUDAL DE AGUA (M ³ /H)	VOLUMEN (M ³)	PESO (KG)	PRECIO UD. € HORMIGÓN	PRECIO UD. € LINER
512 X 512 (MM) REJILLA ACERO INOXIDABLE (AISI 316L)								
INOX 316 512 C110	SHI009	SLI009	110	40	0,13	11	711,47 €	1.243,95 €
INOX 316 512 C125	SHI010	SLI010	125	52	0,13	11	704,11 €	1.254,32 €
INOX 316 512 C140	SHI011	SLI011	140	66	0,13	11	709,06 €	1.264,69 €
INOX 316 512 C160	SHI012	SLI012	160	89	0,13	11	756,72 €	1.275,03 €
INOX 316 512 C200	SHI013	SLI013	200	94	0,13	11	777,47 €	1.295,78 €

REJILLAS DE FONDO



MODELO	CÓDIGO	DIMENSIONES (MM)	PESO (KG)	VOLUMEN (M ³)	PRECIO UD. €
PLACA ANTIVORTEX 250X250	PAV001	250 x 250	2,1	0 012	177,14 €
PLACA ANTIVORTEX 480X480	PAV002	480 x 480	4,3	0 025	358,99 €



FÁCIL ACCESO

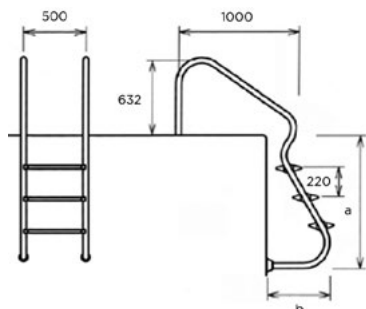

	A	B
3	1005	511
4	1225	630



- Escaleras Electropulidas para piscinas públicas o comunitarias.
- Idónea con uso de cloradores salinos gracias a su superior resistencia a la corrosión.
- Fabricada en acero inoxidable AISI-316L.
- Incluye todos los accesorios para su instalación.
- Incorpora peldaño de seguridad



		COD.	COD. EAN	PRECIO UD. €
MODELO 3	1	520100	8422873043878	685,05 €
MODELO 4	1	520110	8422873043885	982,38 €

FÁCIL ACC. A. ESPECIAL

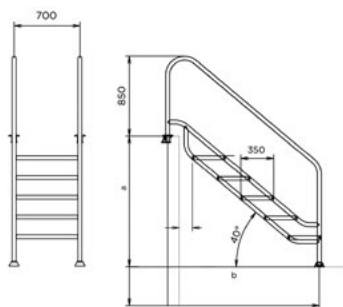

	A	B
5	1100-1340	1600



- Escaleras para piscinas públicas o comunitarias.
- Fabricada en acero inoxidable AISI-316L
- Peldaño antideslizante de ancho especial 657×350 mm.
- Recomendada para personas con movilidad reducida.
- Posibilidad de adaptación a diferentes profundidades.



		COD.	COD. EAN	PRECIO UD. €
MODELO 5	1	87152020	8435177233128	4.924,88 €

LAND 500

■ **Escaleras para piscinas públicas o comunitarias.**

■ Fabricada en acero inoxidable AISI-316L.

■ Peldaño antideslizante de ancho especial 457x325 mm.

■ Recomendada para personas con movilidad reducida.

■ Posibilidad de adaptación a diferentes profundidades.

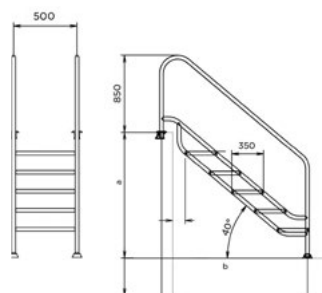

	A	B
5	1180-1380	1600



MODELO	COD.	COD. EAN	PRECIO UD. €
5	1	520350	-
			3.294,32 €

SILLA SOCORRISTA

■ **Silla para socorrista, en acabado brillo para piscinas.**

■ Fabricada en acero inoxidable AISI-316L.

■ Equipada con ruedas para un fácil desplazamiento.

■ Incluye soporte salvavidas y soporte para sombrilla.

■ Asiento y peldaños fabricados en plástico ABS blanco.

■ No requiere anclaje para instalación.



Peldaños



Ruedas



MODELO	COD.	COD. EAN	PRECIO UD. €
5	1	614590	8435177230899
			2.581,72 €

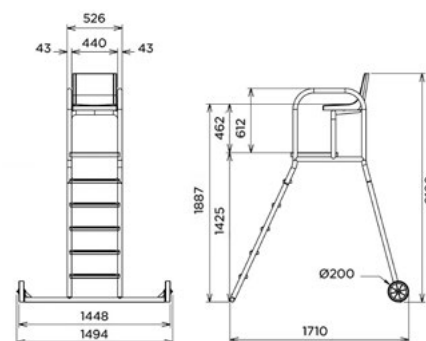

VICTORIA

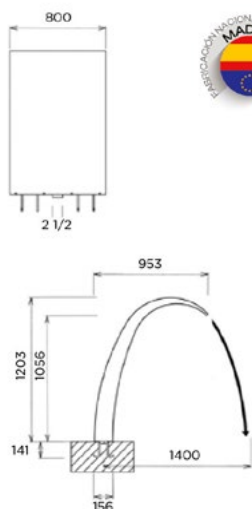

■ Cascada acabado brillo para piscina y wellness.

- Fabricada en acero inoxidable AISI-316L.
- Incluye anclaje para instalación.
- Rosca hembra: 2 1/2".
- Caudal: 50 m³/h.
- Bomba recomendada: 2,2 KW.

MODELO		COD.	COD. EAN	PRECIO UD. €
VICTORIA	1	522202	-	6.246,66 €

Cañones

CAÑONES TAHITÍ

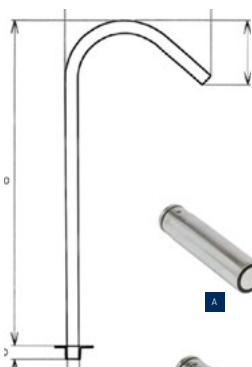
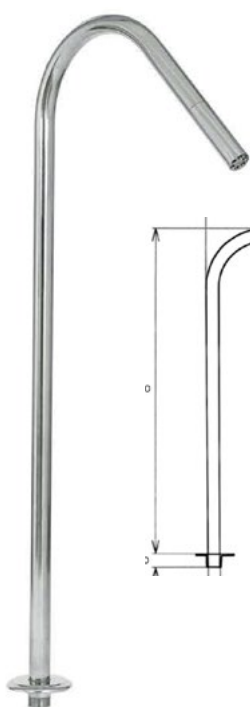

■ Los cañones de agua realzan la decoración dentro de la piscina, a la vez que le podrá proporcionar agradables masajes de presión de agua.

- Fabricado en acero inoxidable AISI 316 pulido, (sólo cañón sin boquillas). Altura 1,00 metro.
- No necesita anclaje.
- Rosca macho: 1 1/2" Ø43 mm.
- Caudal: 6 m³/h.
- Son perfectamente adaptables tanto en zonas privadas como lúdicas.

BOQUILLAS

Una vez tenga el cañón de agua para su piscina, podrá elegir la boquilla que más le guste.

Dispone de cuatro modelos diferentes, cada uno con un masaje diferente, boquilla en forma plana, boquilla en forma circular, boquilla cuatro chorros plano y boquilla seis chorros circulares.

INOX AISI 316
BOQUILLAS

MODELO		COD.	COD. EAN	PRECIO UD. €
CAÑÓN TAHITI 43 X 1100	1	522225	8410189025794	190,61 €
BOQUILLA CIRCULAR CAÑÓN TAHITI A	1	522232	8410189025800	119,26 €
BOQUILLA PLANA CAÑÓN TAHITI B	1	522240	8410189025817	105,57 €
BOQUILLA PLANA CAÑÓN TAHITI C	1	522241	8410189025824	130,52 €
BOQUILLA CIRCULAR CAÑÓN TAHITI D	1	522231	8410189025831	138,91 €

ESCUADRA ESQUINAS 35 90°

- 35 mm. de altura.
- Fabricado en poliéster reforzado con fibra de vidrio.
- Ángulo: 90°.
- Antideslizante.



ANCHO		COD.	COD. EAN	UD. €	CAJA €
195 MM.	4	500420	8410189004638	20,27 €	81,08 €
245 MM.	4	500422	8410189004645	23,27 €	93,09 €
295 MM.	4	500424	8410189004652	26,08 €	104,33 €
335 MM.	4	500426	8410189004669	28,81 €	115,58 €

ESCUADRA ESQUINAS 35 45°

- 35 mm. de altura.
- Fabricado en poliéster reforzado con fibra de vidrio.
- Ángulo: 45°.
- Antideslizante.



ANCHO		COD.	COD. EAN	UD. €	CAJA €
195 MM.	4	500430	8410189004676	18,76 €	75,04 €
245 MM.	4	500432	8410189004683	20,81 €	83,23 €
295 MM.	4	500434	8410189004690	22,70 €	90,80 €
335 MM.	4	500436	8410189004706	24,83 €	99,33 €

ESQUINA REBOSADERO 22 90°

- Fabricada en poliéster y fibra de vidrio.
- 22 mm. de altura
- Ángulo: 90°.
- Antideslizante.



ANCHO		COD.	COD. EAN	UD. €	CAJA €
195 MM.	4	500420E	8410189015368	16,61 €	66,46 €
245 MM.	4	500422E	8410189015375	20,56 €	82,26 €
295 MM.	4	500424E	8410189015385	23,45 €	93,78 €
335 MM.	4	500426E	8410189015399	26,10 €	104,40 €

ESQUINA REBOSADERO 22 45°

- 22 mm. de altura.
- Ángulo: 45°.
- Antideslizante.
- Fabricada en poliéster y fibra de vidrio



ANCHO		COD.	COD. EAN	UD. €	CAJA €
195 MM.	4	500430E	8410189015405	16,75 €	66,99 €
245 MM.	4	500432E	8410189015412	18,76 €	75,04 €
295 MM.	4	500434E	8410189015429	20,44 €	81,77 €
335 MM.	4	500436E	8410189015436	23,81 €	95,24 €

PERFIL SOPORTE REJILLA

- Fabricado en plástico inalterable.
- Válido para rejillas de 22 y 35 mm. de altura.



ANCHO	COD.	COD. EAN	PRECIO/TIRA €	
TIRAS 3 M.	1	500438	8410189015443	16,97 €

RECTA 35

- 35 mm. de altura.
- Polipropileno blanco.
- 2 puntos de ensamblaje.
- Piezas por metro lineal: 45.



CURVA 35

- 35 mm. de altura.
- Adaptable a cualquier curva.
- Polipropileno blanco.
- 1 punto de ensamblaje.
- Piezas por metro lineal: 45



ANCHO		COD.	COD. EAN	PRECIO UD. €
195 MM.	1	500400	8410189004553	1,80 €
245 MM.	1	500402	8410189004560	1,87 €
295 MM.	1	500404	8410189004577	2,11 €
335 MM.	1	500406	8410189004584	2,01 €

ANCHO		COD.	COD. EAN	PRECIO UD. €
195 MM.	1	500410	8410189004591	1,80 €
245 MM.	1	500412	8410189004607	1,87 €
295 MM.	1	500414	8410189004614	2,02 €
335 MM.	1	500416	8410189004621	2,01 €

RECTA 22

- 22 mm. de altura.
- Polipropileno blanco.
- 2 puntos de ensamblaje.
- Piezas por metro lineal: 48.

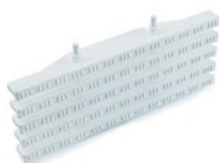

CURVA 22

- 22 mm. de altura.
- Adaptable a cualquier curva.
- Polipropileno blanco.
- 1 punto de ensamblaje.
- Piezas por metro lineal: 48.



ANCHO		COD.	COD. EAN	PRECIO UD. €
195 MM.	1	500400E	8410189015283	1,74 €
245 MM.	1	500402E	8410189015290	1,80 €
295 MM.	1	500404E	8410189015306	1,87 €
335 MM.	1	500406E	8410189015313	1,94 €

ANCHO		COD.	COD. EAN	PRECIO UD. €
195 MM.	1	500410E	8410189015320	1,73 €
245 MM.	1	500412E	8410189015337	1,80 €
295 MM.	1	500414E	8410189015344	1,87 €
335 MM.	1	500416E	8410189015351	1,94 €

Drenaje, Control del Nivel del Agua y Prevención de Accidentes

Las rejillas permiten que el agua que se desborda de la piscina fluya hacia los canales de drenaje. Esto es fundamental para evitar que el agua salga de los bordes y cree charcos alrededor de la piscina, que podría causar accidentes por caídas.

Las rejillas impiden que se obstruya el sistema de drenaje además de proteger a los bañistas de quedar atrapados o lesionarse con los sistemas de succión, como los skimmers o desagües de la piscina.

REJILLA MODULAR

- Fabricadas en polipropileno con tratamiento contra rayos UV.
- Diseñadas según EN 13451-1.
- 55 módulos = 1 metro.
- Los módulos se conectan a presión sin necesidad de encolar.
- Las rejillas se suministran en cajas completas, no se pueden suministrar al detalle.



ESPECIFICACIONES	Altura A (mm)	Ancho B (mm)	Módulos caja	Metro/caja (m)	Peso (kg)	Vol. (m3)	U.M.V
MODELO RECTA (20 mm)	20	195	378	6,87	8,2	0,053	1
	20	245	324	5,89	8,5	0,053	1
	20	295	297	5,40	8,8	0,053	1
MODELO CURVA (20 mm)	20	195	378	6,87	7,7	0,053	1
	20	245	324	5,89	8	0,053	1
	20	295	297	5,40	8,5	0,053	1
MODELO RECTA (34 mm)	34	195	351	6,38	8,3	0,053	1
	34	245	297	5,40	8,7	0,053	1
	34	295	270	4,90	9,4	0,053	1
MODELO CURVA (34 mm)	34	195	351	6,38	7,8	0,053	1
	34	245	297	5,40	8,2	0,053	1
	34	295	270	4,90	9	0,053	1

MODELO		COD.	COD. EAN	PRECIO UD. €
REJILLA RECTA 20 MM - 195MM	1	NMR2020	061010202000	239,00 €
REJILLA RECTA 20 MM - 245MM	1	NMR2520	061010252000	232,63 €
REJILLA RECTA 20 MM - 295MM	1	NMR3020	061010302000	234,93 €
REJILLA CURVA 20MM - 195MM	1	NMC2034	061011202000	256,50 €
REJILLA CURVA 20MM - 245MM	1	NMC2520	061011252000	234,07 €
REJILLA CURVA 20MM - 295MM	1	NMC3020	061011302000	263,63 €
REJILLA RECTA 34MM - 195MM	1	NMR2034	061010203400	259,07 €
REJILLA RECTA 34MM - 245MM	1	NMR2534	061010253400	250,95 €
REJILLA RECTA 34MM - 295MM	1	NMR3034	061010303400	308,05 €
REJILLA CURVA 34MM - 195MM	1	NMC2034	061011203400	256,50 €
REJILLA CURVA 34MM - 245MM	1	NMC2534	061011253400	281,63 €
REJILLA CURVA 34MM - 295MM	1	NMC3034	061011303400	308,05 €

MODELO: CURVA 20

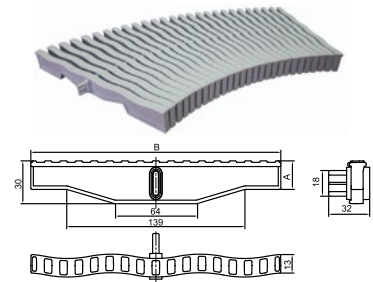

MODELO: RECTA 20

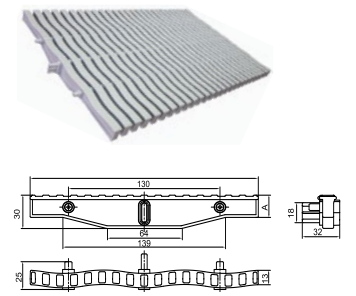

MODELO: CURVA 34

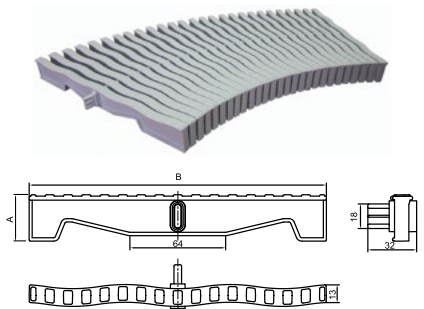

MODELO: RECTA 34

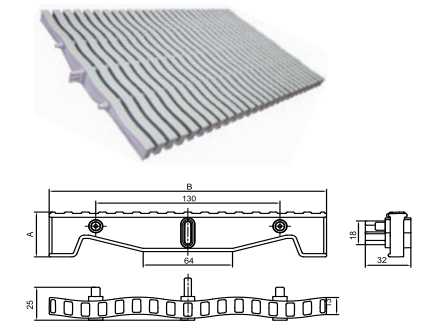

SALVAVIDAS POLIETILENO

- Aro salvavidas de polietileno rígido exterior y relleno con espuma de poliuretano de célula cerrada. Color naranja.
- Medidas: Ø ext. 74 cm, Ø int. 45 cm



MODELO		COD.	COD. EAN	PRECIO UD. €
SALVAVIDAS	1	614574	8410189010820	62,90 €
SALV. HOMOLOGADO	1	614575	8410189015948	64,16 €

SALVAVIDAS STYROPOR

- Aro salvavidas de styropor. Forrado de lona, con cierre de cremallera en su perímetro interior.
- Medidas: Ø ext. 70 cm, Ø int. 45 cm.



MODELO		COD.	COD. EAN	PRECIO UD. €
SALVAVIDAS HOMOLOGADO	1	614570	8410189010813	106,93 €

SOPORTE ARO SALVAVIDAS

- Para los aros salvavidas de 70 cm Ø.
- Con pletina agujereada para fijar a cualquier mampara.

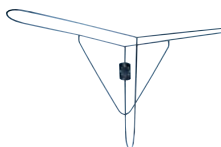

MODELO		COD.	COD. EAN	PRECIO UD. €
SOPORTE SALVAVIDAS	1	614580	8410189013340	90,61 €

SOPORTE ARO SALVAVIDAS

- Soporte aros salvavidas acero inox.
- Pletina troquelada para sujeción.



MODELO		COD.	COD. EAN	PRECIO UD. €
SOPORTE SALVAVIDAS	1	614585	8410189013357	19,85 €

Ducha

ANTIVANDÁLICA

- Ducha antivandálica automática, fabricada en acero inoxidable AISI 316 con un diámetro de 104 mm., altura: 2,20 m., anclajes incluidos y pulsadores automáticos con válvula temporizada.
- Diseño elegante y robusto, pensada especialmente para piscinas públicas.
- Con 1 piña automática y lavapiés, 2 piñas automáticas o 2 piñas automáticas y 1 lavapiés, selecciona la que mejor se adapte a sus necesidades.

MODELO		COD.	COD. EAN	PRECIO UD. €
1 PIÑA + LAVAPIÉS	1	500067	8410189025558	1.555,77 €



SILLA ELEVADORA

- Elevador hidráulico para piscinas. Es la solución accesible y segura que permite a personas con limitaciones físicas disfrutar plenamente de la piscina.
- Su estructura regulable, fabricada en acero inoxidable AISI 316, garantiza la durabilidad y resistencia para su uso en ambientes acuáticos.
- Instalación sencilla y segura mediante un anclaje al suelo. Con la posibilidad de accionar la válvula desde tanto el exterior como el interior de la piscina.
- Asiento equipado con un cinturón de seguridad, brazo abatible y reposapiés.
- La profundidad mínima requerida para la instalación del elevador es de 1 metro.

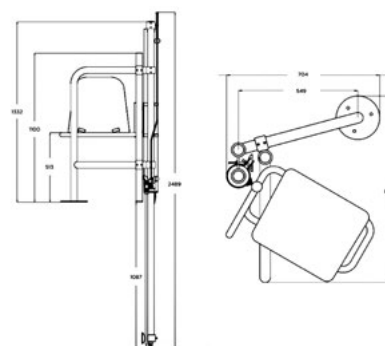

ESPECIFICACIONES

SILLA ELEVADORA

Capacidad de elevación	120 kg
Ángulo de rotación	160°
Presión mínima	3,5 kg / cm ²
Presión máxima	5 kg / cm

MODELO		COD.	COD. EAN	PRECIO UD. €
SILLA ELEVADORA	1	160100	-	12.915,54 €

UNIKART COMPACT MOTORIZADO

- Elevador acuático para facilitar el acceso a personas mayores, PMR y mujeres embarazadas.
- Su funcionamiento no requiere ninguna obra adicional, lo que simplifica su instalación y lo convierte en una opción práctica y versátil.
- Se adapta perfectamente a diversos tipos de piscinas.



ESPECIFICACIONES

XUNICPTMN000

Carga máxima de elevación	Hasta 136 kg
Peso con contrapeso	200 kg
Alimentación	Funciona con batería
Ruedas traseras	Ruedas giratorias con freno
Ruedas delanteras	Ruedas macizas
Dimensiones (Ancho x Fondo x Alto)	65 x 120 x 144,5 cm
Carro/ Asiento	Acero inoxidable pintado / polipropileno
Sistema	Pantógrafo + cilindro
Nivel bajo del asiento	45 cm

MODELO		COD.	COD. EAN	PRECIO UD. €
ASCENSOR ACUÁTICO	1	530102	-	11.727,70 €



CHRONOS MP3

NOVEDAD



2 AÑOS DE GARANTÍA
CAJA

7 AÑOS DE GARANTÍA
CORROSIÓN



El robot limpiador CHRONO MP3 combina potencia, inteligencia y tecnología avanzada para una limpieza rápida y precisa.

Su chasis de acero inoxidable de calidad, asegura una larga vida útil incluso en las condiciones más exigentes.

Características Principales:

- **Centralita de control táctil impermeable IP44.** Resistente al agua y diseñada para un manejo sencillo.
- **Infrarrojos para detección de paredes.** Evita obstáculos y optimiza la trayectoria de limpieza.
- **Cepillos laterales para paredes.** Aseguran una limpieza profunda en todos los rincones.
- **Filtros intercambiables.** Disponibles en 20, 75, 105, 250, 1000 o 2000 micras, adaptándose a distintas necesidades de filtración.
- **Cable autoflotante de 25 a 50 metros.** Garantiza una mayor maniobrabilidad y alcance en piscinas de distintos tamaños.
- **Radiocontrol de largo alcance flotante e impermeable.** A prueba de golpes, asegura el control total incluso en entornos desafiantes.
- **Interfaz humana/Pantalla táctil.** Para una experiencia de usuario intuitiva y fácil de usar.
- **Trayectoria controlada y tiempo optimizado 2.0.** Ajusta automáticamente la mejor ruta para una limpieza eficiente.

MODELO



COD

COD EAN

PRECIO UD.

MODELO	NOVEDAD	COD	COD EAN	PRECIO UD.
CHRONO CMP3M / 25 MTS	NOVEDAD	CRM4500R	-	9.987,42 €
CHRONO CMP3ML / 25 MTS DV		CRML5100R	-	11.392,23 €
CHRONO CMP3ML / 32 MTS DV		CRMLS10R32	-	12.001,68
CHRONO CMP3L / 32MTS	NOVEDAD	CRL5100R	-	13.293,26 €
CHRONO CMP3L / 40MTS		CRL5100R40	-	13.852,39
CHRONO CMP3XL / 40 MTS	NOVEDAD	CRXL7300R	-	18.940,45 €
CHRONO CMP3XL / 50MTS		CRXL7300R50	-	19.863,01

ESPECIFICACIONES

CHRONO MP3 M

CHRONO MP3 ML

CHRONO MP3 L

CHRONO MP3 XL

ESPECIFICACIONES	CHRONO MP3 M	CHRONO MP3 ML	CHRONO MP3 L	CHRONO MP3 XL
Largo del vaso	Hasta 25m	25/33m	25/33m	50/60m
Ancho del robot	50cm	50cm	60cm	75cm
Velocidad de limpieza	de 10 a 18 m/min	de 10 a 18 m/min	de 10 a 18 m/min	de 10 a 18 m/min
Potencia de aspiración	50m3/h	50m3/h	50m3/h	50m3/h
Peso fuera /dentro del agua	22kg/3kg	22kg/3kg	23kg/3kg	24kg/3kg
Longitud del cable autoflotante	25m	25m/ 32m	32m/ 40m	40m / 50m
Capacidad de filtración	3,1kg	3,1kg	3,1kg	3,1kg
Infrarrojos (detección de pared)	2 o 4	2 o 4	2 o 4	2 o 4
Alimentación	111 v- 240v / 24vdc	111 v- 240v / 24vdc	111 v- 240v / 24vdc	112 v- 240v /
Mando a distancia				Estanco , anti golpes y flotante
Carro				

Garantía

2 años

GAMA DOLPHIN C

Carro de transporte



PISCINAS PÚBLICAS

C5 PRO

C6

C6 PLUS

C7

ESPECIFICACIONES	DOLPHIN C5 PRO	DOLPHIN C6	DOLPHIN C6 PLUS	DOLPHIN C7
Longitud del cable	24 m Swivel	30 m Swivel	40 m Swivel	35 m
Caudal de aspiración	17 m³/h		34 m³/h	
Zonas de limpieza	Suelo, paredes y línea flotación			Suelo
Motores	3	3	4	
Longitud piscina	Hasta 20 m	Hasta 25 m	Hasta 33 m	33 m
Ciclos de limpieza	1.5 / 2.5 / 3.5 h	4h / 6h / 8h		4h / 5h / 6h
Control remoto				Sí
Carro incluido				Sí
Giroscopio				Sí

RECAMBIOS

Suelo

C7

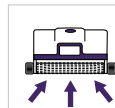

Doble motor de tracción y succión

C6 PLUS, C7



Suelo, paredes y línea de flotación

C5 PRO, C6, C6 PLUS

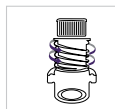

Eficiente sistema filtración cartucho

C7



Control remoto

TODOS



Acceso superior

C5 PRO, C7



Clever Clean Pool Coverage

TODOS

MODELO		COD.	COD. EAN	P. UD. €
DOLPHIN C5 PRO	1	500963P	8410189048199	2.773,97 €
Fuente aliment.	1	9995675A	-	165,89 €
Control remoto	1	99954227A	-	63,49 €
Bolsa	1	99954304	-	37,07 €
DOLPHIN C6	1	500973	8410189050291	4.253,71 €
Fuente aliment.	1	9995671A	-	165,71 €
Control remoto	1	99954226A	-	98,64 €
Bolsa Gruesa	1	9995431A	-	35,24 €
Bolsa Primavera	1	9995430A	8410189062607	35,48 €
DOLPHIN C6 PLUS	1	500973P	8410189061686	7.089,27 €
Fuente Alimentación	1	9995677A	-	218,34 €
Bolsa Gruesa	1	9995431A	-	35,24 €
Control Remoto	1	99954226A	-	98,64 €
Panel Primavera	1	9995430A	8410189062607	35,48 €
DOLPHIN C7	1	500929	84189055074	10.048,62 €
F. de alimentación		99956027C7		737,98 €
CONTROL REMOTO		99954124A		88,11 €
FILTRO		9991474		489,80 €

Estos productos están sujetos a los términos del Programa de Revendedores Autorizados de Maytronics y están disponibles solo para Revendedores Autorizados.

ENERGYLINE PRO ALL SEASON



- **Bomba de calor ideal para piscinas cubiertas y/o piscinas en regiones frías.**
- Adecuadas para piscinas de gran volumen, hasta 200 m³.
- Desescarche automático por inversión de ciclo.
- Compresor scroll Emerson Copeland.
- Arranque electrónico progresivo.
- Incluido: módulo Smart Temp de gestión remota de serie.
- Diseñada específicamente para utilizar en condiciones extremas a temperaturas hasta 12 °C.
- El ventilador inverter adapta su velocidad de rotación en función de la temperatura del aire y funciona al ralentí en el modo nocturno. Muy silencioso.
- Función reversible y automática que permite calentar y enfriar la piscina, priorizando el calentamiento cuando sea necesario.

ESPECIFICACIONES

ENP10TAS

*Capacidad calorífica (kW/BTU/h)	36	
Potencia eléctrica absorbida (kW)	6,5	
Intensidad absorbida (A)	13,3	
Alimentación eléctrica (V/Ph/ Hz)	400/3/50	
Modo de deshielo	Por inversión de ciclo	
Compresor	Scroll	
Número de ventiladores	2	
Velocidad de giro del ventilador (rpm)	600 a 1600	
Dirección del ventilador	Horizontal	
Nivel de presión sonora (a 1m) dB(A)	41	
Conexión del agua (mm)	63	
Caudal de agua (m³/h)	13,5	
Caída de presión del agua (máx) kPa	N/C	
Dimensiones de transporte (mm):	Largo	1482
	Ancho	485
	Alto	1480
COP	5,5	
Gas	R410Aa	
Funda de invierno	Incluida	
Función Prioridad Climatización	Incluida	

* Prestación térmica según las condiciones nominales de prueba de la norma NF-414 - Aire Seco 15°C HR 71 % Temperatura del agua 26°C Caudal nominal - R410A (50% r125: 50% r32)

OPCIONES

MODELO		COD.	COD. EAN	PRECIO UD. €
ALL SEASON 10T	1	ENP10TAS	3660149603226	16.199,66 €
Módulo WIFI	1	HWX26100016	3660149902152	244,23 €
Mando a distancia	1	HWX202200	3660149910294	338,41 €

- **Bomba de calor de gran capacidad.**
- **Reversible (unidad de calefacción y refrigeración).**
- Disponible en versiones 43 kW y 95 kW.
- Gas R410A.
- Compresor COPELAND SCROLL.
- Carrocería de chapa, pintura anticorrosión.
- Conexión hidráulica 63 mm o 110 mm.
- Sistema desescarche por inversión de ciclo.
- Conexión maestro-esclavo hasta 32 unidades.
- Funcionamiento hasta -15°C.



Panel de control grande y de fácil utilización



Válvula de expansión electrónica, que optimiza el caudal de refrigerante



Compresor Scroll Emerson Copeland, eficaz y fiable

ESPECIFICACIONES	HCHVAS43			HCHVAS95		
	Aire 24°C RH 63% Agua 26°C caudal nominal	Aire 15°C RH 71% Agua 26°C / 28°C	Aire 35°C Agua 30°C	Aire 24°C RH 63% Agua 26°C caudal nominal	Aire 15°C RH 71% Agua 26°C / 28°C	Aire 35°C Agua 30°C
Tensión	400V - 3N 50Hz					
Modo	Calefacción	Calefacción	Frío	Calefacción	Calefacción	Frío
Caudal de agua nominal (m ³ /h)	19	19	19	23	23	23
Pérdida de carga (kPa)	26	26	27	123	119	124
Potencia térmica (kW)	51	43	29	111	96	63
Potencia absorbida (kW)	10	9	11	21	20	21
Intensidad absorbida (A)	18	18	20	38	37	38
COP	5,36	4,53	2,56	5,35	4,79	2,98
Dimensiones (mm)	1490 x 1130 x 735			2175 x 2030 x 1070		
Peso (kg)	278			648		

MODELO		COD.	COD. EAN	PRECIO UD. €
HCH SERIES	1	HCHVAS43	-	23.577,16 €
HCH SERIES	1	HCHVAS95	-	38.368,02 €

CORCHERA ROMA

NOVEDAD



- Modelo apto para piscinas de ocio, infantiles y de entrenamiento.
- El modelo Roma se compone de flotadores con un diámetro de 80 mm de conformidad con la norma AENOR UNE-EN 13451-5 y normas de FINA.
- Ventajas: fácil de transportar, idónea para uso infantil, perfecta para separar carriles.
- Cuerda fabricada con HDPE según la norma ASTM G-154 o con cable de acero inoxidable de 3 mm AISI 316.
- 20 unidades: 1 metro lineal, 7 colores disponibles: blanco, azul, rojo, verde, amarillo, naranja y negro.

MODELO		COD.	COD EAN	PRECIO UD
LÍNEA FLOTACIÓN POR METRO ROMA CON CUERDA (no incluye mosquetón)	1	HCE015000	-	23,21 €
LINEA FLOTACION POR METRO ROMA CON CABLE (no incluye mosquetón)	1	HCE015000C	-	23,92 €
CORCHERA ROMA 25M INCLUYE CUERDA Y MOSQUETON	1	HCE015025	-	513,99 €
ROMA 50 Mts. Con cuerda y mosquetón	1	HCE015050	-	1.019,35 €
ROMA 25 Mts. Con cable acero inox. y mosquetón	1	HCE015025C	-	552,44 €
ROMA 50 Mts. Con cable acero inox. y mosquetón	1	HCE015050C	-	1.105,73 €

CORCHERA MOSCÚ

NOVEDAD



- Modelo apto para entrenamiento y competición.
- El modelo Moscow está compuesto por flotadores helicoidales Moscow con diámetros de 80 mm y 100 mm y efecto antiolas. Ambos con arreglo a la norma AENOR UNE-EN 13451-5 y las normas de FINA.
- Estas corcheras se pueden utilizar con cuerda o cable de acero inoxidable; para corcheras largas (50 m) de acero inoxidable el cable incluido por defecto es de Ø4mm.
- Recomendamos utilizar un gancho de mosquetón en un lado y un tensor especial en el otro; (obligatorio en caso de cable de acero inoxidable)
- Cinco colores a elegir: verde, azul, amarillo, blanco y rojo
- 23 conjuntos conforman cinco metros lineales.

MODELO		COD.	COD EAN	PRECIO UD
LÍNEA FLOTACIÓN POR METRO MOSCÚ CON CUERDA (no incluye mosquetón)	1	HCE015100	-	29,09 €
LÍNEA FLOTACIÓN POR METRO MOSCÚ CON CABLE (no incluye mosquetón)	1	HCE015100C	-	31,83 €
MOSCÚ 25 Mts. Con cuerda y mosquetón	1	HCE015125	-	676,39 €
MOSCÚ 50 Mts. Con cuerda y mosquetón	1	HCE015150	-	1.329,73 €
MOSCÚ 25 Mts. Con cable acero inox. y mosquetón	1	HCE015125C	-	734,37 €
MOSCÚ 50 Mts. Con cable acero inox. y mosquetón		HCE015150C		1.447,16 €

CUERDA Y CABLES PARA CORCHERAS

NOVEDAD

- Cable fabricado con AISI 316 de Ø3mm o Ø4 mm.
- Cuerda fabricada con HDPE con arreglo a la norma: ASTM G-154, apta para su uso en entornos acuáticos.



MODELO		COD.	COD EAN	PRECIO UD
25 Mts. CABLE DE ACERO INOXIDABLE Ø 3 m/m	1	HCE015325	-	90,39 €
50 Mts. CABLE DE ACERO INOXIDABLE Ø 3 m/m	1	HCE015350	-	179,51 €
25 Mts. CABLE DE ACERO INOXIDABLE Ø 4 m/m	1	HCE015425	-	119,39 €
50 Mts. CABLE DE ACERO INOXIDABLE Ø 4 m/m	1	HCE015450	-	235,75 €
25 Mts. CABLE DE ACERO INOX. FORRADO	1	HCE015325F	-	118,41 €
50 Mts. CABLE DE ACERO INOX. FORRADO	1	HCE015350F	-	233,11 €
CUERDA ESPECIAL LÍNEAS FLOTACIÓN (Mt./lineal)	1	HCE015400	-	1,57 €

TENSOR PARA CORCHERAS

NOVEDAD



MODELO		COD.	COD EAN	PRECIO UD
TENSOR ESPECIAL ROJO PARA CABLE	1	HCE016001	-	324,28 €
RECAMBIO FUNDA TENSOR ESPECIAL ROJO	1	HCE0161R	-	41,58 €
TENSOR DE ROSCA	1	HCE016100	-	98,59 €
MUELLE ESTABILIZADOR ELECTROPULIDO	1	HCE016200	-	114,31 €
GANCHO ACERO INOXIDABLE	1	HCE016792	-	15,51
MOSQUETÓN ACERO INOXIDABLE	1	HCE016701	-	9,86 €

TORNO PARA CORCHERAS

NOVEDAD



- **Fabricado con acero AISI-304.**
- Bajo petición, puede fabricarse con acero inoxidable AISI-316.
- Autoportante, equipado con 4 ruedas pivotantes (2 con freno).
- Ref. HCE016320, ancho de 1'20 metros.
- Ref. HCE016380, ancho de 1'80 metros.

MODELO		COD.	COD EAN	PRECIO UD
ENROLLADOR LÍNEAS FLOTACIÓN 1,20 Mts. INOX. (capacidad 8 Roma 25mts o 4 Moscú 25mts o 4 roma 50mts o 2 Moscú 50 mts)	1	HCE016320	-	3.441,86 €
ENROLLADOR LÍNEAS FLOTACIÓN 1,80 Mts. INOX. (capacidad 6 Moscú 25mts o 12 Roma 25mts o 6 roma 50mts o 3 Moscú 50 mts)	1	HCE016380	-	3.952,69 €

ANCLAJES

NOVEDAD



- **HCE016401- Soporte bayoneta. Acero inoxidable AISI-316, Ø43 mm.**
- Apta para montaje con los anclajes siguientes:
- HCE016402 - Anclaje bayoneta. Acero inoxidable AISI-316, Ø43 mm.
- HCE016402F - Anclaje oblicuo finlandés. Acero inoxidable AISI-316, Ø43 mm.

MODELO		COD.	COD EAN	PRECIO UD
ANCLAJE TINTERO CON TAPA ACERO INOX.	1	HCE016400	-	122,25 €
SOPORTE BAYONETA ACERO INOX.	1	HCE016401	-	92,17 €
ANCLAJE BAYONETA ACERO INOX.	1	HCE016402	-	200,60 €
ANCLAJE INCLINADO FINLANDES ACERO INOX.	1	HCE016402F	-	200,60 €
ANCLAJE TIPO COPA ACERO INOX.	1	HCE016403	-	137,73 €
ANCLAJE COPA PARA LINER	1	HCE016403L	-	
ANCLAJE 1 ALOJAMIENTO ACERO INOX.	1	HCE016501	-	250,68 €
ANCLAJE TIPO CAJA ACERO INOX.	1	HCE016600	-	212,33 €

PODIUM DE SALIDA

NOVEDAD



- Elementos metálicos de acero inoxidable AISI-316.
- Elementos no metálicos fabricados con fibra de vidrio.

MODELO		COD.	COD EAN	PRECIO UD
PODIUM SALIDA 400 m/m. COLUMNA CUADRADA	1	HCE017400C	-	1.707,70 €
PODIUM SALIDA 500 m/m. COLUMNA CUADRADA	1	HCE017500C	-	1.707,70 €
PODIUM DE SALIDA CON COLUMNA ESCALÓN				
PODIUM SALIDA 700 m/m. CON PELDAÑO	1	HCE017700	-	2.322,79 €
PODIUM DE COMPETICIÓN DE SIETE POSICIONES CON COLUMNA CUADRADA				
PODIUM COMPETICION 7 POSICIONES COLUMNA CUADRADA	1	HCE017801F	-	5.186,07 €
SALIDA COMPETICIÓN ESPALDA PRO	1	HCE017000	-	6.396,72 €

ANCLAJE ROSCADO DE ACERO INOXIDABLE

NOVEDAD

MODELO		COD.	COD EAN	PRECIO UD
ANCLAJE ROSCA ACERO INOX.	1	HCE016700	-	165,95 €



En Productos Qp contamos con una amplia gama de productos y soluciones especializadas para satisfacer las diferentes necesidades de mantenimiento y cuidado de piscinas públicas y comunitarias.

Nuestro compromiso es ofrecerle los mejores productos que garanticen la seguridad, durabilidad y el correcto funcionamiento de cada instalación, facilitando el reemplazo o mejora de cualquier componente necesario.

Confíe en nuestra experiencia y en la calidad de nuestros productos para disfrutar de una excelente piscina.

CONDICIONES GENERALES DE VENTA

PEDIDOS



Con el fin de facilitar la tramitación y evitar posibles errores, todos los pedidos deberán ser remitidos por escrito a nuestro departamento de pedidos, mediante el email

pedidos@grupoqp.com o contactando con su agente comercial. Utilizando siempre las referencias y descripciones indicadas en nuestro catálogo y ajustando las cantidades a las especificadas por caja.

En los pedidos verbales y telefónicos no confirmados por escrito, se declina cualquier responsabilidad por errores de la descripción del pedido.

Las entregas parciales no supondrán la anulación del pedido.

La empresa se reserva la posibilidad de modificar en cualquier momento el catálogo de sus productos, las características o incluso la interrupción, sustitución o descatalogación de éstos. El cliente declara ser conocedor de esta circunstancia y que ello puede suponer modificaciones en los pedidos.

PLAZOS DE ENTREGA



La cumplimentación de los pedidos se realizará a partir de los 4 días hábiles desde su recepción, siempre y cuando dispongamos de existencias en nuestro almacén. En su defecto confirmaremos plazo de entrega tan pronto como sea posible.

Como fecha de entrega se entenderá siempre la de salida de nuestros almacenes (Ex Works- Incoterms 2020).

Los retrasos en la fecha de entrega no autorizan al comprador a anular los pedidos ni a exigir indemnización o compensación alguna.

TRANSPORTE



Los portes serán pagados y enviados por nuestra agencia de transporte para pedidos superiores a 450€.

Para pedidos inferiores a dicha cantidad, se cargará en factura en concepto de portes el 5% de la base imponible, con un mínimo de 8€. En cualquiera de los dos casos, la mercancía viaja por cuenta y riesgo del comprador.

En el caso de necesitar un método de descarga especial (camión pluma / camión grúa / camión plataforma) solicitar cotización en el pedido. En caso de cualquier incidencia en la recepción de la mercancía es imprescindible hacerla constar en el documento de entrega de la agencia, y comunicarlo a atencionclientes@grupoqp.com o a su agente comercial en un plazo máximo de 24 horas para tramitar la reclamación.

El cliente tendrá un plazo de 7 días hábiles a contar desde la entrega de los productos para inspeccionar posibles daños ocultos, verificar que cumplen con las especificaciones técnicas y, en su caso, dar la conformidad a la entrega. Se entenderá que el cliente acepta la entrega mediante comunicación expresa, falta de pronunciamiento por su parte o en caso de producirse reventa o distribución de los productos.

EMBALAJE



Toda la mercancía se envía con embalaje estándar.

PRECIOS



Nuestros precios se entienden de material situado en nuestros almacenes, corriendo a cargo del cliente los impuestos y tasas aplicables en el momento del pedido o posterior al mismo. Cualquier gasto suplementario no previsto en nuestras tarifas: embalajes especiales, envíos por mensajería, avión, servicio urgente, envases, etc., será por cuenta del cliente y cargado en factura. Nos reservamos el derecho a modificar nuestras tarifas sin previo aviso.

CONDICIONES DE PAGO



Salvo pacto escrito en contrario, todos los pagos serán efectuados al contado.

Las condiciones de pago se establecerán de mutuo acuerdo y no podrán ser modificadas sin nuestra autorización expresa.

El retraso en el pago o en la aceptación de efectos para el pago dará lugar a un interés del 7% anual a partir del vencimiento, sin necesidad de notificaciones o requerimientos al comprador.

El comprador reembolsará a la Empresa, en concepto de daños y perjuicios, las cargas bancarias y judiciales devengadas a causa de la devolución, protesto o reclamación de efectos impagados.

GARANTÍA



Para que la garantía sea efectiva, el cliente deberá acreditar la adquisición y recepción del producto mediante factura original o recibo de compra.

Nuestra garantía comprende única y exclusivamente la reparación o sustitución en nuestra fábrica del material defectuoso, no atendiendo a indemnizaciones ni a otros gastos.

Si la reparación debe realizarse fuera de nuestra fábrica, se efectuará el correspondiente cargo por desplazamiento.

En ningún caso, las partes reparadas o sustituidas en virtud de esta garantía ampliará el plazo de garantía del producto original.

La garantía perderá su validez si los defectos son consecuencia de una instalación, puesta en marcha o manipulación incorrecta y cuando haya sido modificado o reparado por personal ajeno a nuestro servicio técnico.

Los gastos de devolución y reenvío de estos materiales serán por cuenta del cliente.

DEVOLUCIONES Y RECLAMACIONES



No se admitirán devoluciones ni reclamaciones del material transcurridos 8 días desde su recepción.

No se aceptará ninguna devolución de trabajos o productos especiales que se ajusten a las características diseños y proyectos solicitados por el cliente. El material descatalogado no está sujeto a devolución.

En caso de acuerdo dentro de este plazo, el material deberá ser remitido, perfectamente embalado y a portes pagados, indicando datos de su expedición y/o facturación (número de albarán, fecha de albarán, número de factura, etc.), y en ningún caso se aceptarán devoluciones que no hayan sido previamente acordadas por escrito por nuestro departamento comercial.

Los abonos correspondientes a estas devoluciones serán anotados en cuenta y deducidos de las próximas facturas.

Todo material en buen estado que se devuelva pasados los 3 meses desde la fecha de albarán de venta, se le aplicará, EN CASO DE ACEPTACIÓN, un demérito del 8% por la gestión de dicha devolución.

ANULACIÓN



Sin perjuicio de otras reclamaciones que pudieran correspondernos, nos reservamos el derecho de rescindir o anular de pleno derecho cualquier operación en el supuesto de incumplimiento de cualquiera de las presentes condiciones, así como los supuestos de impago parcial o total de un pedido, retraso en el pago de suministros anteriores, así como también si se iniciaran frente al comprador procedimientos ejecutivos, se declarare en suspensión de pagos o quiebra.

CONFIDENCIALIDAD



El cliente está obligado a mantener en secreto las informaciones que reciba con tal carácter, comprometiéndose a impedir la divulgación de las mismas.

RESERVA DE PROPIEDAD



De acuerdo con las disposiciones legales, la transferencia de la propiedad de la mercancía entregada no será efectiva hasta el día del pago íntegro por el comprador del importe total de dicha mercancía y, en cualquier momento durante ese periodo de tiempo, podrá ser retirada por el vendedor total o parcialmente del domicilio de aquel.

JURISDICCIÓN

Cualquier litigio entre las partes se someterá a la jurisdicción y competencia exclusivas de los Juzgados y Tribunales de la ciudad de Valencia.



Nos reservamos el derecho de modificar, total o parcialmente, las características de nuestros productos y el contenido de este documento, sin previo aviso

El cuidado del agua es nuestra historia.

www.productosqp.com



CATÁLOGO 2025

Productos QP, S.A | C/ Doctor Fleming, 4 Bajo | 46004 Valencia | Tel. 963 346 940

