

Conex Bänninger

# CATÁLOGO

**1909**

Año de  
fundación

**300**

certificados en  
todo el mundo

Amplia gama  
de productos

Venta y  
distribución en  
todo el mundo

Más de  
**24 mil**  
millones  
de accesorios  
instalados

Liderando el  
progreso y la  
innovación



# EXCELLENCE SINCE 1909



**CONEX | BÄNNINGER** se ha ganado una reputación como uno de los principales y más innovadores fabricantes de accesorios y válvulas de alta calidad en todo el mundo.

“EXCELLENCE SINCE 1909” no es sólo el reconocimiento de nuestra tradición en innovación, sino el rasgo que conforma nuestro carácter y por el que hemos construido fuertes relaciones con nuestros clientes, proporcionando lo mejor en soluciones técnicas, apoyo en ventas y servicio al cliente.

Hoy en día el término Calidad reviste una importancia cada vez mayor. Y es que “calidad” no sólo significa conseguir un producto impecable, también supone satisfacer las expectativas de nuestros clientes. El cliente es lo más importante y sus necesidades son nuestra prioridad. Encontrar la respuesta adecuada en el momento adecuado y al precio adecuado define nuestra actuación a todos los niveles.

Trabajamos en estrecha colaboración con los profesionales de la fontanería, HVAC, refrigeración, así como con los sectores médicos y de alimentación y otros sectores industriales. Esto garantiza que nuestros productos proporcionen soluciones altamente eficientes que satisfagan los más exigentes requisitos constructivos y de instalación, cubriendo las aplicaciones sanitarias, de fontanería, de calefacción, energía solar, aire comprimido, gas, etc.

Nuestra cartera de productos ofrece una amplia gama de marcas ya conocidas como Conex Compresión, las tradicionales gamas de soldadura y las gamas >B< Press y >B< Push que ofrecen soluciones en frío, fáciles y rápidas de instalar, siendo las últimas incorporaciones:

- **>B< MaxiPro** - Sistema Press para instalaciones de Refrigeración. Ampliamos la gama con 5/16” y nuestra bifurcación Y >B< Flow.
- **<A> Press Inox**, sistema de tubo y accesorios en acero inoxidable en perfil M.
- **>B< Flex**, ampliado con nuestra gama en PPSU.

Como parte del Grupo IBP, contamos con recursos internacionales tales como centros de fabricación a nivel mundial, centros de investigación y desarrollo y la experiencia de un equipo multicultural disperso por todo el mundo.

IBP Atcosa, Sl. dispone de Certificaciones ISO 9001, como parte de nuestro compromiso de proporcionar productos de calidad, e ISO 14001 de contribución al menor impacto medio-ambiental



**CONEX | BÄNNINGER** ganhou reputação como um dos principais e mais inovadores fabricantes de acessórios e válvulas, de alta qualidade, em todo o mundo.

“EXCELLENCE SINCE 1909” não é apenas o reconhecimento da nossa tradição em inovação, mas também a característica que molda o nosso caráter, com o qual construímos fortes relações com os nossos clientes, podendo assim oferecer as melhores soluções técnicas, apoio de vendas e serviço ao cliente.

Hoje o termo qualidade é de importância crescente. É que “qualidade” não significa apenas entregar um produto impecável, mas também superar as expectativas dos nossos clientes. O cliente é o mais importante e as suas necessidades são a nossa prioridade. Encontrar a resposta certa, no momento certo e ao preço certo define o nosso empenho a todos os níveis.

Trabalhamos em estreita colaboração com profissionais de canalização, HVAC /Refrigeração, bem como com os setores industriais, médicos e alimentares. Assim, garantimos que os nossos produtos ofereçam soluções eficientes que respondem aos requisitos mais exigentes de instalação em construção, aplicações sanitárias, canalização, aquecimento, energia solar, ar comprimido, gás, etc.

O nosso portfólio de produtos oferece uma vasta gama de conhecidas marcas como as tradicionais gamas de Soldar, Conex-Compressão e as novas >B< Press e >B< Push que oferecem soluções de união em frio, fácil e rápido de instalar. As nossas últimas incorporações são as seguintes:

- **>B< MaxiPro** - Sistema Press para instalações de refrigeração.
- **>B< Flex** - Extensão da nossa gama de multicamada, com la incorporación de Colectores de Latão para tubos Multicamada e PEX.
- **>B< Flex Gás** - Sistema de tubos e acessórios multicamadas para instalações de gás.
- **Válvulas** - Extensão da nossa gama com válvulas PN40.

Como parte do Grupo IBP, temos à nossa disposição vastos recursos internacionais, tais como centros de produção, centros de investigação e desenvolvimento e a experiência de uma equipa multicultural, dispersos por todo o Globo.

IBP Atcosa, Sl. está certificada com a ISO 9001 como parte de nosso compromisso de fornecer produtos de alta qualidade, e com a ISO 14001 que garante o nosso compromisso em operar com o menor impacto para o meio ambiente.





## ›B‹ MaxiPro

Sistema Press para Instalaciones de Aire Acondicionado y Refrigeración  
sistema Press para Instalações de Ar Condicionado e Refrigeração

Pág. 5-12



## K65

Sistema de tubo y accesorios para aplicaciones de altas presiones  
Sistema de tubo e acessórios para aplicações de altas pressões

Pág. 13-18



## ›B‹ ACR

Accesorios Cobre para Aire Acondicionado y Refrigeración  
Acessórios Cobre Ar Condicionado e Refrigeração

Pág. 19-28



## ›B‹ Press

Accesorios de Cobre y Bronce para Prensar. Para Agua  
Acessórios de Cobre e Bronze para Prensar. Para Agua

Pág. 29-42



## ›B‹ Press XL

Accesorios de Cobre y Bronce para Prensar. Para Agua  
Acessórios de Cobre e Bronze para Prensar. Para Agua

Pág. 43-48



## ›B‹ Press Gas

Accesorios de Cobre y Bronce para Prensar. Para Gas  
Acessórios de Cobre e Bronze para Prensar. Para gas

Pág. 49-58



## ›B‹ Press Solar

Accesorios de Cobre y Bronce para Prensar. Para instalaciones Solares  
Acessórios de Cobre e Bronze para Prensar. Para instalações solares

Pág. 59-64



## ›B‹ Press Carbon

Accesorios de prensar en Acero Carbono  
Acessórios de prensar em Aço Carbono

Pág. 65-74



## ‹A› Press Inox

Accesorios de prensar en Acero Inoxidable  
Acessórios de prensar em Aço Inoxidável

Pág. 75-84



## ›B‹ Press Inox

Accesorios de prensar en Acero Inoxidable  
Acessórios de prensar em Aço Inoxidável

Pág. 85-94



## ›B‹ Press Inox XL

Accesorios de prensar en Acero Inoxidable  
Acessórios de prensar em Aço Inoxidável

Pág. 95-98



## ›B‹ Flex

Sistema Multicapa tubo y accesorios prensados metálicos  
Sistema Multicapa de prensado metálico de tubo e acessórios

Pág. 99-109



## ›B‹ Flex PPSU

Sistema Multicapa tubo y accesorios prensados metálicos  
Sistema Multicapa de prensado metálico de tubo e acessórios

Pág. 110



## ›B‹ Flex Gas

Sistema Multicapa tubo y accesorios prensados metálicos para instalaciones de Gas  
Sistema Multicapa de prensado metálico de tubo e acessórios para instalações de Gas

Pág. 111-118



## ›B‹ Flex

Accesorios Prensar para PEX  
Acessórios Prensar para PEX

Pág. 119-124



## ›B‹ Flex

Accesorios Multicapa COMPRESIÓN  
Acessórios Multicamada COMPRESSÃO

Pág. 125-130



## ›B‹ Flex

Accesorios Casquillo Corredizo para PEX  
Acessórios Anel Corrediço para PEX

Pág. 131-136



## ›B‹ Flex

Colectores de Latón para tubos Multicapa y Pex  
Colectores de Latão para tubos Multicamada e Pex

Pág. 137-142



## Series 5000 Series 4000 Series 3000

Accesorios Cobre y Bronce para Soldar, Soldar-Roscar y Roscar-Roscar  
Acessórios Cobre e Bronze para Soldar, Soldar-Roscar e Roscar-Roscar

Pág. 143-186



## Series 8000M

Accesorios Latón para Roscar-Roscar y Soldar-Roscar  
Acessórios Latão para Roscar-Roscar y Soldar-Roscar

Pág. 187-208



## Series 8000P

Accesorios Latón para PE  
Acessórios Latão para PE

Pág. 209-214



## Conex Compression

Accesorios de Latón, Niquelados y Cromados de unión por compresión  
Acessórios de Latão, Niquelados e Cromados de compressão

Pág. 215-238



## ›B‹ Sonic

Accesorios de cobre de unión de empuje para diferentes tipos de tubos  
Acessórios de cobre com união por encaixe para diferentes tipos de tubo

Pág. 239-244



## ›B‹ Push

Accesorios de Latón para unión por empuje para diferentes tipos de tubos  
Acessórios de Latão com união por encaixe para diferentes tipos de tubo

Pág. 245-252



## ›B‹ Oyster

Accesorios de Latón, Niquelado y Acero Inoxidable para terminaciones roscadas  
Acessórios de Latão, Niquelado e de Aço Inoxidável para terminações roscadas

Pág. 253-256



## Valves

Gama de Válvulas para agua  
Gama de Válvulas para água

Pág. 257-264

# >B< MaxiPro



Sistema Press para Instalaciones de Aire Acondicionado y Refrigeración  
Sistema Press para Instalações de Ar Condicionado e Refrigeração

## CARACTERÍSTICAS Y VENTAJAS / CARACTERÍSTICAS E BENEFÍCIOS

- Accesorios en cobre diseñados para aplicaciones de Aire Acondicionado y Refrigeración.
- Unión cobre-cobre. Tubo de cobre conforme a EN 12735-1 ó ASTM-B280 (ver tabla de compatibilidad de tubo)
- Unión en frío del tipo Pressfitting. Sistema rápido, simple y fácil de usar.
- Perfil >B< con sus 3 puntos de presión asegura una unión libre de fugas. Segura y permanente.
- El diseño del borde del accesorio asegura el extraordinario comportamiento frente a las altas presiones.
- Los accesorios incorporan una marca rosa en el exterior para su fácil identificación.
- Disponible en medidas de 1/4", 3/8", 1/2", 5/8", 3/4", 7/8", 1", 1.1/8" y 1.3/8"
- Compatible con los siguientes refrigerantes: R-125, R-134a, R-404A, R-407A, R-407C, R-407F, R-407H, R-410A, R-417A, R-421A, R-422B, R-422D, R-427A, R-438A, R-448A, R-449A, R-450A, R-452A, R-452C, R-507A, R-513A, R-513B, R-515B, R-718 y HYCOOL 20.
- Compatible con los siguientes aceites: POE, PAO, AB y aceites minerales
- Herramienta y Mordazas especiales para la gama MaxiPro.

## APLICACIONES E INFORMACIÓN TÉCNICA / APLICAÇÕES E INFORMAÇÕES TÉCNICAS

Aire Acondicionado y Refrigeración

Medidas disponibles	1/4" a 1.5/8" (novedad 5/16")
Presión máxima de servicio	48 bar / 700 psig
Temperatura máxima continua	121°C / 250°F
Temperatura de junta tórica	-40°C a 140°C / -40°F a 284°F
Material	Cobre (C12200 mn 99.9% puro) Junta tórica HNBR
Perfil	>B< MaxiPro
Refrigerantes Compatibles	R-125, R-134a, R-404A, R-407A, R-407C, R-407F, R-407H, R-410A, R-417A, R-421A, R-422B, R-422D, R-427A, R-438A, R-448A, R-449A, R-450A, R-452A, R-452C, R-507A, R-513A, R-513B, R-515B, R-718 y HYCOOL 20.
Garantía	5 años

Por favor consulte la tabla de refrigerantes más actualizada en la web.

Ar Condicionado e Refrigeração.

Medidas disponíveis	1/4" a 1.5/8" (novedad 5/16")
Pressão máxima de funcionamento	48 bar / 700 psig
Temperatura máxima contínua	121°C / 250°F
Temperatura de O-ring	-40°C a 140°C / -40°F a 284°F
Material	Cobre (C12200 mn 99.9% puro) O-ring HNBR
Perfil	>B< MaxiPro
Refrigerantes compatíveis	R-125, R-134a, R-404A, R-407A, R-407C, R-407F, R-407H, R-410A, R-417A, R-421A, R-422B, R-422D, R-427A, R-438A, R-448A, R-449A, R-450A, R-452A, R-452C, R-507A, R-513A, R-513B, R-515B, R-718 y HYCOOL 20
Garantía	5 años

Consulte a tabela de refrigerantes mais atualizada na web.

## NORMATIVA Y CERTIFICACIONES / NORMATIVA E CERTIFICAÇÃO

Referencias certificadas disponibles en los Certificados de Producto / Referências certificadas disponíveis em los Certificados de Produto

Los Accesorios >B< MaxiPro son Componente Reconocido Certificado por UL Proceso nº SA44668



## PASOS DE MONTAJE / MONTAGEM DO ACESSÓRIO

Puedes ver el vídeo de la instalación en nuestras redes sociales.



Utilice la aplicación de código QR en su móvil o Tablet para acceder

Nota: Las instrucciones de instalación completas se pueden consultar en nuestro catálogo técnico.

Recuerde seguir todas las instrucciones para garantizar la instalación.

Igualmente, puede realizar nuestro curso online gratuito para ser instalador certificado.

## MPA5001

Curva 90° MH  
Curva 90° MF



Medida Diámetro	bolsa saco	caja caixa	Código Designação	Precio Preço
5/16"	3	210	MPA5001 5160001	24,21 €
3/8"	3	210	MPA5001 0030001	24,94 €
1/2"	3	120	MPA5001 0040001	26,93 €
5/8"	3	120	MPA5001 0050001	29,93 €
3/4"	3	120	MPA5001 0060001	33,92 €
7/8"	3	120	MPA5001 0070001	35,91 €
1"	2	80	MPA5001 0080001	47,88 €
1.1/8"	2	60	MPA5001 0090001	49,88 €
1.3/8"	1	30	MPA5001 0110001	107,69 €

## MPA5001L

Curva 90° Larga MH  
Curva 90° Larga MF



Medida Diámetro	bolsa saco	caja caixa	Código Designação	Precio Preço
1 5/8"	1	15	MPA5001L0130001	147,67 €
2 1/8"	1	30	MPA5001L0170001	191,97 €

## MPA5002

Curva 90° HH  
Curva 90° FF



Medida Diámetro	bolsa saco	caja caixa	Código Designação	Precio Preço
1/4"	5	200	MPA5002 0020001	30,92 €
5/16"			MPA5002 5160001	30,99 €
3/8"	5	200	MPA5002 0030001	31,92 €
1/2"	3	120	MPA5002 0040001	33,92 €
5/8"	3	90	MPA5002 0050001	37,41 €
3/4"	3	120	MPA5002 0060001	41,40 €
7/8"	3	120	MPA5002 0070001	42,90 €
1"	2	80	MPA5002 0080001	45,89 €
1.1/8"	2	60	MPA5002 0090001	51,87 €
1.3/8"	1	30	MPA5002 0110001	76,92 €

## MPA5002L

Curva 90° Larga HH  
Curva 90° Larga FF



Medida Diámetro	bolsa saco	caja caixa	Código Designação	Precio Preço
1/2"	3	90	MPA5002L0040001	36,63 €
5/8"	3	60	MPA5002L0050001	40,40 €
3/4"	2	70	MPA5002L0060001	44,71 €
7/8"	2	70	MPA5002L0070001	46,33 €
1.1/8"	1	25	MPA5002L0090001	56,02 €
1.3/8"	1	20	MPA5002L0110001	83,07 €
1.5/8"	1	15	MPA5002L0130001	177,20 €
2 1/8"	1	15	MPA5002L0170001	230,36 €

## MPA5041

Curva 45° HH  
Curva 45° FF



Medida Diámetro	bolsa saco	caja caixa	Código Designação	Precio Preço
1/4"	3	180	MPA5041 0020001	24,94 €
5/16"			MPA5041 5160001	24,94 €
3/8"	3	180	MPA5041 0030001	24,94 €
1/2"	3	120	MPA5041 0040001	28,93 €
5/8"	3	120	MPA5041 0050001	31,92 €
3/4"	3	120	MPA5041 0060001	38,91 €
7/8"	3	120	MPA5041 0070001	40,90 €
1"	2	80	MPA5041 0080001	44,89 €
1.1/8"	2	80	MPA5041 0090001	47,88 €
1.3/8"	2	60	MPA5041 0110001	106,79 €
1.5/8"	2	30	MPA5041 0130001	142,05 €
2.1/8"	2	10	MPA5041 0170001	186,08 €

## MPA5T

Te recta HHH  
Tê simple FFF



Medida Diámetro	bolsa saco	caja caixa	Código Designação	Precio Preço
1/4"	3	150	MPA5T 002020201	45,89 €
5/16"			MPA5T5165165161	47,46 €
3/8"	3	150	MPA5T 003030301	48,88 €
1/2"	3	150	MPA5T 004040401	51,87 €
5/8"	2	120	MPA5T 005050501	55,86 €
3/4"	2	80	MPA5T 006060601	59,85 €
7/8"	2	70	MPA5T 007070701	62,85 €
1"	1	50	MPA5T 008080801	65,84 €
1.1/8"	1	40	MPA5T 009090901	71,82 €
1.3/8"	1	30	MPA5T 011111101	116,62 €
1.5/8"	1	20	MPA5T 013131301	264,19 €
2.1/8"	1	10	MPA5T 017171701	346,10 €

## MPA5240

Manguito reducido HH  
União redução FF



Medida Diámetro	bolsa saco	caja caixa	Código Designação	Precio Preço
3/8"x1/4"	2	150	MPA5240 0030201	33,07 €
3/8"x5/16"	2	150	MPA5240 0035161	33,99 €
1/2"x1/4"	2	150	MPA5240 0040201	34,90 €
1/2" x 3/8"	2	150	MPA5240 0040301	42,90 €
5/8" x 1/4"	2	150	MPA5240 0050201	43,65 €
5/8" x 3/8"	2	150	MPA5240 0050301	43,89 €
5/8" x 1/2"	2	120	MPA5240 0050401	45,89 €
3/4" x 3/8"	2	120	MPA5240 0060301	49,38 €
3/4" x 1/2"	2	120	MPA5240 0060401	44,36 €
3/4" x 5/8"	2	120	MPA5240 0060501	46,39 €
7/8" x 1/2"	2	100	MPA5240 0070401	51,85 €
7/8" x 5/8"	2	100	MPA5240 0070501	52,87 €
7/8" x 3/4"	2	100	MPA5240 0070601	55,86 €
1" x 3/4"	1	80	MPA5240 0080601	56,88 €
1.1/8" x 5/8"	1	80	MPA5240 0090501	59,85 €
1.1/8" x 3/4"	1	80	MPA5240 0090601	61,85 €
1.1/8" x 7/8"	1	60	MPA5240 0090701	67,83 €
1.1/8" x 1"	1	50	MPA5240 0090801	70,66 €
1.3/8" x 7/8"	1	30	MPA5240 0110701	80,06 €
1.3/8" x 1"	1	30	MPA5240 0110801	83,73 €
1.3/8" x 1.1/8"	1	30	MPA5240 0110901	85,87 €
1.5/8" x 1.1/8"			MPA5240 0130901	132,30 €
1.5/8" x 1.3/8"			MPA5240 0131101	146,23 €
2.1/8" x 1.3/8"			MPA5240 0171101	Proximamente
2.1/8" x 1.5/8"			MPA5240 0171301	Proximamente

## MPA5240L

Manguito Reducido HH Largo  
União redução FF Longo



Medida Diâmetro	bolsa saco	caja caixa	Código Designação	Precio Preço
3/8" x 1/4"	2	120	MPA5240L0030201	33,08 €
5/8" x 3/8"	2	120	MPA5240L0050301	38,62 €
5/8" x 1/2"	2	120	MPA5240L0050401	49,40 €
1" x 5/8"	1	60	MPA5240L0080501	64,35 €

## MPA5243

Manguito reducido MH  
União redução MF



Medida Diâmetro	bolsa saco	caja caixa	Código Designação	Precio Preço
5/16" x 1/4"	2	150	MPA5243 5160201	26,15 €
3/8" x 1/4"	2	150	MPA5243 0030201	26,93 €
1/2" x 3/8"	2	150	MPA5243 0040301	25,94 €
5/8" x 5/16"	2	150	MPA5243 0055161	23,73 €
5/8" x 3/8"	2	150	MPA5243 0050301	24,44 €
5/8" x 1/2"	2	150	MPA5243 0050401	24,44 €
3/4" x 1/2"	2	120	MPA5243 0060401	32,92 €
3/4" x 5/8"	2	100	MPA5243 0060501	35,91 €
7/8" x 1/2"	2	80	MPA5243 0070401	26,93 €
7/8" x 5/8"	2	80	MPA5243 0070501	28,93 €
7/8" x 3/4"	2	80	MPA5243 0070601	29,93 €
1.1/8" x 1/2"	1	100	MPA5243 0090401	34,91 €
1.1/8" x 5/8"	1	100	MPA5243 0090501	36,91 €
1.1/8" x 3/4"	1	100	MPA5243 0090601	38,91 €
1.1/8" x 7/8"	1	100	MPA5243 0090701	41,90 €
1.3/8" x 7/8"	1	40	MPA5243 0110701	75,78 €
1.3/8" x 1"	1	35	MPA5243 0110801	77,77 €
1.3/8" x 1.1/8"	1	35	MPA5243 0110901	90,49 €
1.5/8" x 1.1/8"			MPA5243 0130901	97,71 €
1.5/8" x 1.3/8"			MPA5243 0131101	109,48 €
2.1/8" x 1.3/8"			MPA5240 0171101	Proximamente
2.1/8" x 1.5/8"			MPA5240 0171301	Proximamente

## MPA5270

Manguito HH  
União FF



Medida Diâmetro	bolsa saco	caja caixa	Código Designação	Precio Preço
1/4"	5	200	MPA5270 0020001	21,95 €
5/16"	5	200	MPA5270 5160001	23,24 €
3/8"	5	200	MPA5270 0030001	23,94 €
1/2"	5	150	MPA5270 0040001	23,94 €
5/8"	5	150	MPA5270 0050001	24,94 €
3/4"	2	80	MPA5270 0060001	26,93 €
7/8"	2	110	MPA5270 0070001	29,43 €
1"	2	100	MPA5270 0080001	31,92 €
1.1/8"	2	80	MPA5270 0090001	35,91 €
1.3/8"	2	60	MPA5270 0110001	49,60 €
1.5/8"	2	12	MPA5270 0130001	81,43 €
2.1/8"	2	10	MPA5270 0170001	106,68 €

## MPA5270L

Manguito Recto HH Largo  
União Reto FF Longo



Medida Diámetro	bolsa saco	caja caixa	Código Designação	Precio Preço
1/4"	5	200	MPA5270L0020001	30,53 €
3/8"	5	200	MPA5270L0030001	35,56 €
1/2"	5	150	MPA5270L0040001	27,24 €
5/8"	3	120	MPA5270L0050001	33,56 €
3/4"	2	100	MPA5270L0060001	36,84 €
7/8"	2	90	MPA5270L0070001	47,44 €
1"	1	50	MPA5270L0080001	58,38 €
1.1/8"	1	40	MPA5270L0090001	65,13 €
1.3/8"			MPA5270L0110001	79,46 €
1.5/8"			MPA5270L0130001	93,92 €
2.1/8"			MPA5270L0170001	123,04 €

## MPA5275L

Manguito Deslizante HH  
União Deslizante HH



Medida Diámetro	bolsa saco	caja caixa	Código Designação	Precio Preço
1/4"	5	200	MPA5275L0020001	30,46 €
3/8"	5	200	MPA5275L0030001	35,56 €
1/2"	5	150	MPA5275L0040001	27,24 €
5/8"	3	120	MPA5275L0050001	33,53 €
3/4"	2	100	MPA5275L0060001	37,00 €
7/8"	2	90	MPA5275L0070001	47,44 €
1"	1	50	MPA5275L0080001	58,38 €
1.1/8"	1	40	MPA5275L0090001	65,13 €
1.3/8"	1	30	MPA5275L0110001	79,46 €
1.5/8"			MPA5275L0130001	93,92 €
2.1/8"			MPA5275L0170001	123,04 €

## MPA5301

Tapón H  
Tampão F



Medida Diámetro	bolsa saco	caja caixa	Código Designação	Precio Preço
1/4"	3	180	MPA5301 0020001	24,94 €
5/16"			MPA5301 5160001	25,18 €
3/8"	3	180	MPA5301 0030001	25,94 €
1/2"	3	150	MPA5301 0040001	28,93 €
5/8"	2	150	MPA5301 0050001	34,91 €
3/4"	2	150	MPA5301 0060001	39,90 €
7/8"	2	150	MPA5301 0070001	44,89 €
1"	1	100	MPA5301 0080001	49,88 €
1.1/8"	1	100	MPA5301 0090001	54,87 €
1.3/8"	1	80	MPA5301 0110001	62,35 €
1.5/8"	1	70	MPA5301 0130001	107,12 €
2.1/8"	1	30	MPA5301 0170001	140,33 €

## MPA5698

Sifón

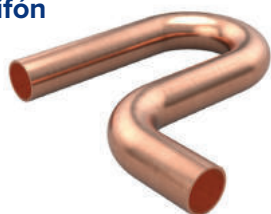

Medida Diámetro	bolsa saco	caja caixa	Código Designação	Precio Preço
5/8"	1	30	MPA5698 0050001	51,96 €
3/4"	1	25	MPA5698 0060001	66,52 €
7/8"	1	25	MPA5698 0070001	80,79 €
1.1/8"	1	15	MPA5698 0090001	109,60 €

## MPA5287

Arandelas / Juntas de Cobre



Medida Diámetro	bolsa saco	caja caixa	Código Designação	Precio Preço
1/4"	10	700	MPA5287 0020001	3,37 €
3/8"	10	700	MPA5287 0030001	3,87 €
1/2"	10	600	MPA5287 0040001	4,38 €
5/8"	10	400	MPA5287 0050001	4,71 €
3/4"	10	300	MPA5287 0060001	5,53 €

## MPA5285G

Manguito con tuerca SAE de Latón



Medida Diámetro	bolsa saco	caja caixa	Código Designação	Precio Preço
1/4"	4	140	MPA5285G0020201	32,38 €
3/8"	4	120	MPA5285G0030301	43,06 €
1/2"	2	60	MPA5285G0040401	53,64 €
5/8"	2	50	MPA5285G0050501	63,30 €
3/4"	2	40	MPA5285G0060601	82,72 €

## MPA5286G

Manguito con asiento Inox, tuerca SAE Latón y junta Cobre



Medida Diámetro	bolsa saco	caja caixa	Código Designação	Precio Preço
1/4"	4	140	MPA5286G0020201	68,33 €
3/8"	4	120	MPA5286G0030301	85,58 €
1/2"	2	60	MPA5286G0040401	92,01 €
5/8"	2	50	MPA5286G0050501	105,05 €
3/4"	2	40	MPA5286G0060601	135,88 €

## MPA5289G

Manguito con asiento Inox, tuerca SAE Inox y junta Cobre



Medida Diámetro	bolsa saco	caja caixa	Código Designação	Precio Preço
1/4"	4	140	MPA5289G0020201	103,63 €
3/8"	4	120	MPA5289G0030301	107,65 €
1/2"	2	60	MPA5289G0040401	123,38 €
5/8"	2	50	MPA5289G0050501	145,60 €
3/4"	2	40	MPA5289G0060601	190,26 €

## MPABPSOIL100ML

Aceite Lubricante de Silicona 100ML



Medida Diámetro	bolsa saco	caja caixa	Código Designação	Precio Preço
100 ml	1	25	MPABPSOIL100ML	35,13 €

# >B< MaxiPro

## MPA DEPTH GAUGE

Marcador de inserción y rotulador  
Medidor de profundidad e rotulador



Medida Diámetro	bolsa saco	caja caixa	Código Designação	Precio Preço
1/4" - 1.1/8"			MPA-DGAUGE-S	<b>24,19 €</b>
1 3/8" - 2 1/8"			MPA-DGAUGE-L	<b>24,19 €</b>

## MPBF5

Bifurcación Y >B< Flow



Medida Diámetro	bolsa saco	caja caixa	Código Designação	Precio Preço
3/8"	1	120	MPBF5 003030301	<b>Consultar</b>
1/2"	1	128	MPBF5 004040401	<b>Consultar</b>
5/8"	1	128	MPBF5 005050501	<b>Consultar</b>
3/4"	1	128	MPBF5 006060601	<b>Consultar</b>
7/8"	1	64	MPBF5 007070701	<b>Consultar</b>
1.1/8"	1	48	MPBF5 009090901	<b>Consultar</b>

## MPBF5

Bifurcación Y >B< Flow  
con aislamiento



Medida Diámetro	bolsa saco	caja caixa	Código Designação	Precio Preço
3/8"	1	120	MPBF5 0030303F1	<b>Consultar</b>
1/2"	1	128	MPBF5 0040404F1	<b>Consultar</b>
5/8"	1	128	MPBF5 0050505F1	<b>Consultar</b>
3/4"	1	128	MPBF5 0060606F1	<b>Consultar</b>
7/8"	1	64	MPBF5 0070707F1	<b>Consultar</b>
1.1/8"	1	48	MPBF5 0090909F1	<b>Consultar</b>

# K65



Gama de accesorios para aplicaciones de altas presiones  
Gama de acessórios para aplicações de altas pressões

## CARACTERÍSTICAS Y VENTAJAS / CARACTERÍSTICAS E BENEFÍCIOS

- Sistema de tubo y accesorios diseñado para aplicaciones ACR de altas presiones (CO2).
- Tubos y accesorios fabricados en aleaciones de cobre de alta resistencia Wieland K65
- Los tubos K65 pueden unirse a los accesorios del sistema K65 de Conex | Bänninger mediante soldadura fuerte.
- Disponible en medidas de 3/8", 1/2", 5/8", 3/4", 7/8", 1.1/8", 1.3/8", 1.5/8" y 2.1/8"
- El material K65 es ligeramente magnético y se pueden distinguir fácilmente del cobre por medio de un imán de neodimio.
- Tanto los tubos como los accesorios K65 están marcados convenientemente, de modo que ambos componentes del sistema pueden ser claramente identificados en todo momento.
- Extremos del tubo cerrados.
- Sistema de tubos e acessórios desenhados para aplicações ACR para altas pressões (CO2)
- Tubos e acessórios de feitos de ligas de cobre de alta resistência Wieland K65
- Os tubos K65 podem unir-se aos acessórios do sistema K65 de Conex|Bänninger através de soldadura forte.
- Medidas disponíveis: 3/8", 1/2", 5/8", 3/4", 7/8", 1.1/8", 1.3/8", 1.5/8" y 2.1/8"
- A gama K65 é ligeiramente magnética podendo ser facilmente distinguida do cobre utilizando um ímã de neodímio.
- Tanto os tubos como os acessórios estão convenientemente marcados K65, de modo que o sistema pode ser claramente identificado em todos os momentos.
- Tubo de extremidades fechadas.

## APLICACIONES E INFORMACIÓN TÉCNICA / APLICAÇÕES E INFORMAÇÕES TÉCNICAS

Sistemas de tubería y accesorio para altas presiones

Medidas disponibles	3/8", 1/2", 5/8", 3/4", 7/8", 1.1/8", 1.3/8", 1.5/8" y 2.1/8"
Presión máxima de servicio	130 bar
Garantía	10 años
Material	K65 (Cu-Fe2-P)

Sistema de tubo e acessório de alta pressão

Medidas disponíveis	3/8", 1/2", 5/8", 3/4", 7/8", 1.1/8", 1.3/8", 1.5/8" y 2.1/8"
Pressão máxima de funcionamento	130 bar
Garantía	10 anos
Material	K65 (Cu-Fe2-P)

## NORMATIVA Y CERTIFICACIONES / NORMATIVA E CERTIFICAÇÃO

Referencias certificadas disponibles en los Certificados de Producto / Referências certificadas disponíveis em los Certificados de Produto

EN 12735-1  
VdTÜV hoja 567



## PASOS DE MONTAJE / MONTAGEM DO ACESSÓRIO



1. Corte de tubo  
1. Cortar o tubo



2. Rebabado  
2. Rebarbar



3. Limpieza exterior del tubo  
3. Limpeza exterior do tubo



4. Aplicación del decapante  
4. Aplicação do decapante



5. Aplicación de la soldadura fuerte  
5. Aplicação da soldadura forte



6. Limpieza final  
6. Limpeza final

## K5001

Curva 90° MH  
Curva 90° MF



Medida Diámetro	bolsa saco	caja caixa	Código Designação	Precio Preço
3/8"	5	5	K5001003000000	5,97 €
1/2"	5	5	K5001004000000	6,84 €
5/8"	5	5	K5001005000000	9,07 €
3/4"	5	5	K5001006000000	12,38 €
7/8"	5	5	K5001007000000	16,19 €
1.1/8"	5	5	K5001009000000	26,83 €
1.3/8"	1	1	K5001011000000	46,66 €
1.5/8"	1	1	K5001013000000	71,31 €
2.1/8"	1	1	K5001017000000	176,21 €
2.5/8"	1	8	K5001021000000	246,51 €

## K5002

Curva 90° HH  
Curva 90° FF



Medida Diámetro	bolsa saco	caja caixa	Código Designação	Precio Preço
3/8"	5	100	K5002003000000	4,34 €
1/2"	5	100	K5002004000000	6,23 €
5/8"	5	100	K5002005000000	7,98 €
3/4"	5	100	K5002006000000	12,37 €
7/8"	5	100	K5002007000000	16,55 €
1.1/8"	5	100	K5002009000000	27,64 €
1.3/8"	1	30	K5002011000000	46,50 €
1.5/8"	1	20	K5002013000000	71,10 €
2.1/8"	1	10	K5002017000000	176,21 €
2.5/8"	1	8	K5002021000000	246,51 €

## K5040

Curva 45° MH  
Curva 45° MF



Medida Diámetro	bolsa saco	caja caixa	Código Designação	Precio Preço
3/8"	5	100	K5040003000000	10,58 €
1/2"	5	100	K5040004000000	11,48 €
5/8"	5	100	K5040005000000	13,66 €
3/4"	5	100	K5040006000000	20,38 €
7/8"	5	100	K5040007000000	23,31 €
1.1/8"	5	75	K5040009000000	26,64 €
1.3/8"	1	30	K5040011000000	38,00 €
1.5/8"	1	20	K5040013000000	58,78 €
2.1/8"	1	10	K5040017000000	120,02 €

## K5041

Curva 45° HH  
Curva 45° FF



Medida Diámetro	bolsa saco	caja caixa	Código Designação	Precio Preço
3/8"	5	100	K5041003000000	7,45 €
1/2"	5	100	K5041004000000	11,44 €
5/8"	5	100	K5041005000000	13,29 €
3/4"	5	100	K5041006000000	20,81 €
7/8"	5	100	K5041007000000	23,73 €
1.1/8"	5	75	K5041009000000	27,19 €
1.3/8"	1	30	K5041011000000	39,07 €
1.5/8"	1	20	K5041013000000	60,30 €
2.1/8"	1	10	K5041017000000	120,02 €

## K5130

Te recta HHH  
Tê simple FFF

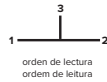

Medida Diámetro	bolsa saco	caja caixa	Código Designação	Precio Preço
3/8" x 3/8" x 3/8"	5	100	K5130003003003	5,94 €
1/2" x 1/2" x 1/2"	5	100	K5130004004004	7,78 €
5/8" x 5/8" x 5/8"	5	100	K5130005005005	10,75 €
3/4" x 3/4" x 3/4"	5	100	K5130006006006	16,44 €
7/8" x 7/8" x 7/8"	5	100	K5130007007007	21,42 €
1.1/8" x 1.1/8" x 1.1/8"	5	50	K5130009009009	34,58 €
1.3/8" x 1.3/8" x 1.3/8"	1	30	K5130011011011	55,42 €
1.5/8" x 1.5/8" x 1.5/8"	1	20	K5130013013013	80,26 €
2.1/8" x 2.1/8" x 2.1/8"	1	15	K5130017017017	212,74 €
2.5/8" x 2.5/8" x 2.5/8"	1	8	K5130021021021	297,64 €

## K5130 R

Te reducida HHH  
Tê redução FFF

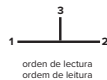

Medida Diámetro	bolsa saco	caja caixa	Código Designação	Precio Preço
1/2" x 3/8" x 3/8"	5	100	K5130004003003	11,43 €
1/2" x 1/2" x 3/8"	5	100	K5130004004003	9,86 €
5/8" x 1/2" x 1/2"	5	100	K5130005004004	24,25 €
5/8" x 5/8" x 3/8"	5	100	K5130005005003	14,85 €
5/8" x 5/8" x 1/2"	5	100	K5130005005004	11,90 €
3/4" x 3/4" x 1/2"	5	100	K5130006006004	17,54 €
3/4" x 3/4" x 5/8"	5	100	K5130006006005	19,00 €
7/8" x 7/8" x 1/2"	5	100	K5130007007004	21,06 €
7/8" x 7/8" x 5/8"	5	100	K5130007007005	21,56 €
7/8" x 7/8" x 3/4"	5	100	K5130007007006	22,11 €
1.1/8" x 7/8" x 1/2"	5	100	K5130009007004	48,71 €
1.1/8" x 1.1/8" x 3/4"	5	100	K5130009009006	45,23 €
1.1/8" x 1.1/8" x 7/8"	5	100	K5130009009007	45,75 €
1.3/8" x 1.3/8" x 3/4"	1	30	K5130011011006	56,51 €
1.3/8" x 1.3/8" x 7/8"	1	30	K5130011011007	57,04 €
1.3/8" x 1.3/8" x 1.1/8"	1	30	K5130011011009	58,64 €
1.5/8" x 1.5/8" x 3/4"	1	20	K5130013013006	79,18 €
1.5/8" x 1.5/8" x 7/8"	1	20	K5130013013007	79,10 €
1.5/8" x 1.5/8" x 1.1/8"	1	20	K5130013013009	79,04 €
1.5/8" x 1.5/8" x 1.3/8"	1	20	K5130013013011	78,75 €
2.1/8" x 2.1/8" x 1.5/8"	1	15	K5130017017013	182,07 €
2.5/8" x 2.5/8" x 2.1/8"			K5130021021017	

## K5240

Manguito reducido  
HH  
União redução FF



Medida Diámetro	bolsa saco	caja caixa	Código Designação	Precio Preço
1/2" x 3/8"	5	100	K5240004003000	9,95 €
5/8" x 1/2"	5	100	K5240005004000	10,40 €
3/4" x 5/8"	5	100	K5240006005000	10,57 €
7/8" x 3/4"	5	100	K5240007006000	11,11 €
1.1/8" x 1/2"	5	100	K5240009004000	15,13 €
1.1/8" x 7/8"	5	100	K5240009007000	15,39 €
1.3/8" x 1/2"	1	60	K5240011004000	17,54 €
1.3/8" x 5/8"	1	60	K5240011005000	26,14 €
1.3/8" x 3/4"	1	60	K5240011006000	25,86 €
1.3/8" x 7/8"	1	60	K5240011007000	25,36 €
1.3/8" x 1.1/8"	1	60	K5240011009000	25,36 €
1.5/8" x 3/4"	1	30	K5240013006000	45,46 €
1.5/8" x 7/8"	1	30	K5240013007000	44,40 €
1.5/8" x 1.1/8"	1	30	K5240013009000	44,40 €
1.5/8" x 1.3/8"	1	30	K5240013011000	37,61 €
2.1/8" x 1.5/8"	1	30	K5240017013000	101,39 €
2.5/8" x 2.1/8"	1	30	K5240021017000	128,30 €

## K5243

Manguito reducido MH  
União redução MF



Medida Diámetro	bolsa saco	caja caixa	Código Designação	Precio Preço
1/2" x 3/8"	5	100	K5243004003000	4,04 €
5/8" x 3/8"	5	100	K5243005003000	4,80 €
5/8" x 1/2"	5	100	K5243005004000	7,36 €
3/4" x 3/8"	5	100	K5243006003000	6,73 €
3/4" x 1/2"	5	100	K5243006004000	13,39 €
3/4" x 5/8"	5	100	K5243006005000	5,80 €
7/8" x 3/8"	5	100	K5243007003000	8,30 €
7/8" x 1/2"	5	100	K5243007004000	11,79 €
7/8" x 5/8"	5	100	K5243007005000	12,89 €
7/8" x 3/4"	5	75	K5243007006000	8,76 €
1.1/8" x 1/2"	5	100	K5243009004000	17,54 €
1.1/8" x 5/8"	5	100	K5243009005000	15,62 €
1.1/8" x 3/4"	5	100	K5243009006000	15,37 €
1.1/8" x 7/8"	5	100	K5243009007000	12,48 €
1.3/8" x 1.1/8"	1	60	K5243011009000	20,09 €
1.5/8" x 7/8"	1	30	K5243013007000	33,96 €
1.5/8" x 1.3/8"	1	60	K5243013011000	26,96 €
2.1/8" x 1.1/8"			K5243017009000	67,37 €
2.1/8" x 1.5/8"	1	30	K5243017013000	76,34 €
2.5/8" x 2.1/8"	1	30	K5243021017000	106,82 €

Manguito reducido HM  
União redução FM



Medida Diámetro	bolsa saco	caja caixa	Código Designação	Precio Preço
1/2" x 12 mm	5	100	K5243004012000	4,75 €
5/8" x 15 mm	5	100	K5243005015000	4,80 €
3/4" x 18 mm	5	100	K5243006018000	6,32 €
7/8" x 22 mm	5	100	K5243007022000	8,07 €
1.1/8" x 28 mm	5	100	K5243009028000	11,81 €
1.3/8" x 35 mm	1	60	K5243011035000	20,31 €
1.5/8" x 42 mm	1	30	K5243013042000	34,09 €

# K65

## K5270

Manguito HH  
União FF



Medida Diâmetro	bolsa saco	caja caixa	Código Designação	Precio Preço
3/8"	5	100	K5270003000000	3,46 €
1/2"	5	100	K5270004000000	4,82 €
5/8"	5	100	K5270005000000	5,08 €
3/4"	5	100	K5270006000000	6,61 €
7/8"	5	100	K5270007000000	8,66 €
1.1/8"	5	100	K5270009000000	13,35 €
1.3/8"	1	60	K5270011000000	22,66 €
1.5/8"	1	30	K5270013000000	37,51 €
2.1/8"	1	30	K5270017000000	87,94 €
2.5/8"	1	25	K5270021000000	123,10 €

## K5301

Tapón H  
Tampão F



Medida Diâmetro	bolsa saco	caja caixa	Código Designação	Precio Preço
3/8"	5	100	K5301003000000	6,57 €
1/2"	5	100	K5301004000000	5,82 €
5/8"	5	100	K5301005000000	7,17 €
3/4"	5	100	K5301006000000	10,27 €
7/8"	5	100	K5301007000000	13,13 €
1.1/8"	5	100	K5301009000000	17,69 €
1.3/8"	1	60	K5301011000000	33,78 €
1.5/8"	1	30	K5301013000000	38,27 €
2.1/8"	1	30	K5301017000000	128,95 €
2.5/8"	1	25	K5301021000000	180,43 €

# >B< ACR



Accesorios de cobre en pulgadas para aire acondicionado y refrigeración  
Acessórios de cobre em polegadas para ar condicionado e refrigeração

Tubo capilar de cobre  
Tubo capilar de cobre

## CARACTERÍSTICAS Y VENTAJAS / CARACTERÍSTICAS E BENEFÍCIOS

- Gama de accesorios de Cobre en pulgadas y sus aleaciones para Instalaciones de Aire Acondicionado y Refrigeración.
  - Fabricados de acuerdo a ANSI B16.22
  - Las dimensiones, la materia prima y la producción responden a las exigencias de norma MSS SP-104
  - Fabricados a partir de tubo de cobre para conseguir un espesor constante y garantizar así la impermeabilidad y durabilidad de la instalación
  - Los accesorios desde 2.1/8" hasta 4.1/8" de diámetro nominal han sido testados para ser conformes según la Directiva de Equipos a Presión 97/23/EC y garantizar así la idoneidad de dichos productos cuando se utilizan en instalaciones de alta y baja presión.
  - Accesorios especialmente empaquetados y marcados para el mercado de aire acondicionado y refrigeración.
- Gama de acessórios de cobre em polegadas desenhados para instalações de Ar Condicionado e Aquecimento
  - Fabricados de acordo a ANSI B16.22
  - As dimensões, a matéria prima e a produção respondem às las exigências da norma MSS SP-104
  - Fabricados a partir de tubo de cobre para conseguir um espesor constante e garantir assim a impermeabilidade e durabilidade da instalação
  - Os acessórios desde 2 1/8" até 4 1/8" de diámetro nominal foram testados para ser conformes com a Directiva de Equipamentos de Pressão 97/23/EC e garantir assim a idoneidade desses produtos quando se utilizam em instalações de altas e baixas pressões.
  - Acessórios especialmente embalados e marcados para o mercado de ar condicionado e refrigeração.

## APLICACIONES E INFORMACIÓN TÉCNICA / APLICAÇÕES E INFORMAÇÕES TÉCNICAS

Instalaciones de Aire Acondicionado y Refrigeración.

Instalações de Ar Condicionado e Refrigeração

Medidas disponibles	1/4" a 4.1/8"
Temperaturas y Presiones de trabajo	1/4" 79 bar @100°C
	3/4" 40 bar @ 100°C
	2.1/8" 27 bar @ 100°C
Temperaturas y Presiones de trabajo	1/4" 69 bar @150°C
	3/4" 35 bar @ 150°C
	2.1/8" 24 bar @ 150°C
Material	Cobre

Medidas disponíveis	1/4" a 4.1/8"
Temperaturas e Pressão de trabalho	1/4" 79 bar @100°C
	3/4" 40 bar @ 100°C
	2.1/8" 27 bar @ 100°C
Temperaturas e Pressão de trabalho	1/4" 69 bar @150°C
	3/4" 35 bar @ 150°C
	2.1/8" 24 bar @ 150°C
Material	Cobre

## NORMATIVA Y CERTIFICACIONES / NORMATIVA E CERTIFICAÇÃO

Referencias certificadas disponibles en los Certificados de Producto / Referências certificadas disponíveis em los Certificados de Produto

Fitting ANSI B16.22  
ISO 9001



## PASOS DE MONTAJE / MONTAGEM DO ACESSÓRIO



1. Corte de tubo  
1. Cortar o tubo



2. Rebabado  
2. Rebarbar



3. Limpieza exterior del tubo  
3. Limpeza exterior do tubo



4. Aplicación del decapante  
4. Aplicação do decapante

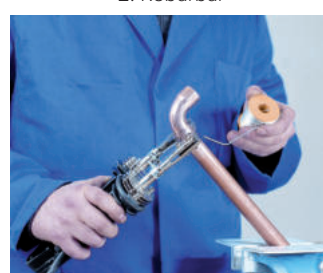

5. Aplicación de la soldadura  
5. Aplicação da soldadura

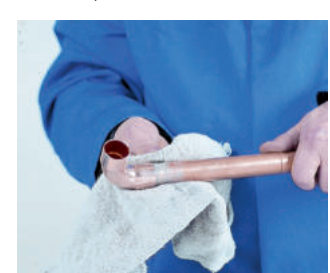

6. Limpieza final  
6. Limpeza final

## 9600

### Manguito HH União FF



Medida Diámetro	bolsa saco	caja caixa	Código Designação	Precio Preço
270 cu. 1/4"	25	1.000	9600 002000000	1,20 €
270 cu. 3/8"	25	2.000	9600 003000000	2,41 €
270 cu. 1/2"	25	1.000	9600 004000000	1,36 €
270 cu. 5/8"	25	1.000	9600 005000000	1,92 €
270 cu. 3/4"	10	500	9600 006000000	5,26 €
270 cu. 7/8"	25	400	9600 007000000	4,58 €
270 cu. 1"	25	100	9600 008000000	11,89 €
270 cu. 1.1/8"	10	100	9600 009000000	8,35 €
270 cu. 1.3/8"	10	250	9600 011000000	9,73 €
270 cu. 1.5/8"	10	50	9600 013000000	13,33 €
270 cu. 2.1/8"	5	40	9600 017000000	26,63 €
270 cu. 2.5/8"	5	35	9600 021000000	56,17 €
270 cu. 3.1/8"	3	24	9600 025000000	74,94 €
270 cu. 3.5/8"		22	9600 029000000	167,42 €
270 cu. 4.1/8"	2	20	9600 033000000	183,62 €
270 cu. 3/16"	100	4.000	9600 316000000	2,22 €
270 cu. 5/16"	25	1.000	9600 516000000	2,22 €

## 9600 R

### Manguito de reducción HH União de redução FF



Medida Diámetro	bolsa saco	caja caixa	Código Designação	Precio Preço
240 cu. 3/8" x 1/4"	25	1.000	9600 003002000	3,13 €
240 cu. 1/2" x 1/4"	25	1.000	9600 004002000	4,83 €
240 cu. 1/2" x 3/8"	25	1.000	9600 004003000	2,64 €
240 cu. 5/8" x 1/4"	50	1.000	9600 005002000	4,90 €
240 cu. 5/8" x 3/8"	25	500	9600 005003000	3,35 €
240 cu. 5/8" x 1/2"	25	1.000	9600 005004000	3,18 €
240 cu. 3/4" x 3/8"	25	500	9600 006003000	9,73 €
240 cu. 3/4" x 1/2"	25	1.000	9600 006004000	11,00 €
240 cu. 3/4" x 5/8"	25	500	9600 006005000	3,92 €
240 cu. 7/8" x 3/8"	50	400	9600 007003000	7,70 €
240 cu. 7/8" x 1/2"	10	250	9600 007004000	7,79 €
240 cu. 7/8" x 5/8"	25	250	9600 007005000	7,85 €
240 cu. 7/8" x 3/4"	10	400	9600 007006000	8,11 €
240 cu. 1.1/8" x 1/2"	10	250	9600 009004000	14,04 €
240 cu. 1.1/8" x 5/8"	10	250	9600 009005000	8,06 €
240 cu. 1.1/8" x 3/4"	10	250	9600 009006000	8,41 €
240 cu. 1.1/8" x 7/8"	10	200	9600 009007000	8,57 €
240 cu. 1.3/8" x 5/8"	25	250	9600 011005000	16,77 €
240 cu. 1.3/8" x 3/4"	25	250	9600 011006000	19,00 €
240 cu. 1.3/8" x 7/8"	25	200	9600 011007000	16,15 €
240 cu. 1.3/8" x 1.1/8"	10	100	9600 011009000	11,60 €
240 cu. 1.5/8" x 5/8"	10	200	9600 013005000	28,38 €
240 cu. 1.5/8" x 7/8"	10	200	9600 013007000	26,73 €
240 cu. 1.5/8" x 1.1/8"	10	100	9600 013009000	19,11 €
240 cu. 1.5/8" x 1.3/8"	10	100	9600 013011000	19,40 €
240 cu. 2.1/8" x 5/8"	10	100	9600 017005000	44,44 €
240 cu. 2.1/8" x 7/8"	10	100	9600 017007000	44,42 €
240 cu. 2.1/8" x 1.1/8"	10	100	9600 017009000	43,58 €
240 cu. 2.1/8" x 1.3/8"	5	100	9600 017011000	41,32 €
240 cu. 2.1/8" x 1.5/8"	5	60	9600 017013000	41,32 €
240 cu. 2.5/8" x 1.1/8"	5	50	9600 021009000	93,06 €
240 cu. 2.5/8" x 1.3/8"	1	40	9600 021011000	105,48 €
240 cu. 2.5/8" x 1.5/8"	5	50	9600 021013000	93,33 €

## 9600 R

Manguito de reducción HH  
União de redução FF



Medida Diámetro	bolsa saco	caja caixa	Código Designação	Precio Preço
240 cu. 2.5/8" x 2.1/8"	5	50	9600 021017000	91,40 €
240 cu. 3.1/8" x 1.5/8"	3	30	9600 025013000	131,57 €
240 cu. 3.1/8" x 2.1/8"	3	30	9600 025017000	117,75 €
240 cu. 3.1/8" x 2.5/8"	3	30	9600 025021000	120,19 €
240 cu. 3.5/8" x 3.1/8"	1	20	9600 029025000	203,43 €
240 cu. 4.1/8" x 2.5/8"	2	10	9600 033021000	280,99 €
240 cu. 4.1/8" x 3.1/8"	2	20	9600 033025000	246,66 €
240 cu. 4.1/8" x 3.5/8"	1	16	9600 033029000	280,99 €

## 9600 A

Manguito de reducción MH  
União de redução MF



Medida Diámetro	bolsa saco	caja caixa	Código Designação	Precio Preço
243 cu. 3/8" x 1/4"	25	1.000	9600A003002000	3,24 €
243 cu. 1/2" x 1/4"	25	1.500	9600A004002000	4,49 €
243 cu. 1/2" x 3/8"	25	1.000	9600A004003000	3,13 €
243 cu. 5/8" x 3/8"	25	1.000	9600A005003000	3,92 €
243 cu. 5/8" x 1/2"	25	1.000	9600A005004000	3,06 €
243 cu. 3/4" x 3/8"	50	1.000	9600A006003000	10,48 €
243 cu. 3/4" x 1/2"	50	1.000	9600A006004000	9,99 €
243 cu. 3/4" x 5/8"	25	500	9600A006005000	3,97 €
243 cu. 7/8" x 3/8"	50	1.000	9600A007003000	8,75 €
243 cu. 7/8" x 1/2"	25	500	9600A007004000	7,35 €
243 cu. 7/8" x 5/8"	25	500	9600A007005000	4,35 €
243 cu. 7/8" x 3/4"	25	500	9600A007006000	5,71 €
243 cu. 1.1/8" x 1/2"	10	250	9600A009004000	8,03 €
243 cu. 1.1/8" x 5/8"	10	250	9600A009005000	7,87 €
243 cu. 1.1/8" x 3/4"	10	200	9600A009006000	7,95 €
243 cu. 1.1/8" x 7/8"	10	250	9600A009007000	7,15 €
243 cu. 1.3/8" x 5/8"	25	250	9600A011005000	17,61 €
243 cu. 1.3/8" x 7/8"	10	100	9600A011007000	10,56 €
243 cu. 1.3/8" x 1.1/8"	10	250	9600A011009000	10,68 €
243 cu. 1.5/8" x 5/8"	10	200	9600A013005000	22,96 €
243 cu. 1.5/8" x 7/8"	10	200	9600A013007000	22,96 €
243 cu. 1.5/8" x 1.1/8"	10	100	9600A013009000	15,05 €
243 cu. 1.5/8" x 1.3/8"	10	50	9600A013011000	15,05 €
243 cu. 2.1/8" x 5/8"	10	100	9600A017005000	48,35 €
243 cu. 2.1/8" x 7/8"	10	100	9600A017007000	45,56 €
243 cu. 2.1/8" x 1.1/8"	10	100	9600A017009000	45,56 €
243 cu. 2.1/8" x 1.3/8"	5	100	9600A017011000	43,23 €
243 cu. 2.1/8" x 1.5/8"	5	60	9600A017013000	43,23 €
243 cu. 2.5/8" x 1.1/8"	5	50	9600A021009000	100,12 €
243 cu. 2.5/8" x 1.3/8"	5	50	9600A021011000	89,50 €
243 cu. 2.5/8" x 1.5/8"	5	50	9600A021013000	87,85 €
243 cu. 2.5/8" x 2.1/8"	5	50	9600A021017000	86,03 €
243 cu. 3.1/8" x 1.5/8"	3	30	9600A025013000	120,74 €
243 cu. 3.1/8" x 2.1/8"	3	30	9600A025017000	108,03 €
243 cu. 3.1/8" x 2.5/8"	3	30	9600A025021000	110,48 €
243 cu. 3.5/8" x 3.1/8"	1	20	9600A029025000	157,21 €
243 cu. 4.1/8" x 2.5/8"	2	20	9600A033021000	241,61 €
243 cu. 4.1/8" x 3.1/8"	2	20	9600A033025000	232,37 €
243 cu. 4.1/8" x 3.5/8"	1	10	9600A033029000	229,56 €

## 9603

Manguito soldar - rosca H  
Casquilho soldar - rosca F



Medida Diámetro	bolsa saco	caja caixa	Código Designação	Precio Preço
1/2x1/4	50	1.000	9603 004002000	12,51 €
1/2x3/8	50	500	9603 004003000	14,78 €
1.1/8x1	10	100	9603 009008000	23,53 €

## 9604

Manguito soldar - rosca M  
Casquilho soldar - rosca M



Medida Diámetro	bolsa saco	caja caixa	Código Designação	Precio Preço
1/2x1/2	50	500	9604 004004000	15,43 €
5/8x1/2	50	500	9604 005004000	4,74 €
3/4x3/4	25	250	9604 006006000	17,24 €
7/8x1/2	25	25	9604 007004000	13,66 €
7/8x3/4	25	250	9604 007006000	7,94 €
7/8x1	10	20	9604 007008000	30,01 €
1.1/8x3/4	25	250	9604 009006000	30,01 €
1.1/8x1	10	100	9604 009008000	20,28 €
1.3/8x1.1/4	10	100	9604 011010000	29,13 €
1.5/8x1.1/2	10	100	9604 013012000	34,14 €

## 9606

Curva 45° HH  
Curva 45° FF



Medida Diámetro	bolsa saco	caja caixa	Código Designação	Precio Preço
41 cu. 1/4"	25	1.000	9606 002000000	4,96 €
41 cu. 3/8"	25	500	9606 003000000	5,70 €
41 cu. 1/2"	25	500	9606 004000000	3,28 €
41 cu. 5/8"	10	500	9606 005000000	2,86 €
41 cu. 3/4"	25	500	9606 006000000	6,19 €
41 cu. 7/8"	25	250	9606 007000000	6,35 €
41 cu. 1"	10	100	9606 008000000	13,02 €
41 cu. 1.1/8"	10	150	9606 009000000	11,93 €
41 cu. 1.3/8"	10	80	9606 011000000	17,15 €
41 cu. 1.5/8"	10	60	9606 013000000	22,68 €
41 cu. 2.1/8"	5	50	9606 017000000	44,31 €
41 cu. 2.5/8"	2	20	9606 021000000	84,59 €
41 cu. 3.1/8"	1	20	9606 025000000	137,83 €
41 cu. 4.1/8"	1	10	9606 033000000	340,46 €

## 9606 A

Curva 45° MH  
Curva 45° MF



Medida Diámetro	bolsa saco	caja caixa	Código Designação	Precio Preço
40 cu. 3/8"	50	1.000	9606A003000000	15,15 €
40 cu. 1/2"	50	1.000	9606A004000000	15,09 €
40 cu. 5/8"	50	500	9606A005000000	5,04 €
40 cu. 3/4"	50	250	9606A006000000	31,83 €
40 cu. 7/8"	25	250	9606A007000000	7,93 €
40 cu. 1.1/8"	10	150	9606A009000000	13,46 €
40 cu. 1.3/8"	10	80	9606A011000000	17,15 €
40 cu. 1.5/8"	10	80	9606A013000000	37,79 €
40 cu. 2.1/8"	5	50	9606A017000000	60,07 €
40 cu. 2.5/8"	3	30	9606A021000000	142,82 €
40 cu. 3.1/8"	2	20	9606A025000000	193,49 €
40 cu. 4.1/8"		5	9606A033000000	326,31 €

## 9607

Codo 90° HH  
Joelho 90° FF



Medida Diâmetro	bolsa saco	caja caixa	Código Designação	Precio Preço
90 cu. 1/4"	50	500	9607 002000000	6,89 €
90 cu. 3/8"	25	2.000	9607 003000000	2,34 €
90 cu. 1/2"	25	1.000	9607 004000000	3,21 €
90 cu. 5/8"	25	500	9607 005000000	2,57 €
90 cu. 3/4"	10	250	9607 006000000	6,09 €
90 cu. 7/8"	10	250	9607 007000000	4,30 €
90 cu. 1.1/8"	10	100	9607 009000000	11,34 €
90 cu. 1.3/8"	10	50	9607 011000000	17,32 €
90 cu. 1.5/8"	10	60	9607 013000000	22,43 €
90 cu. 2.1/8"	10	20	9607 017000000	56,17 €
90 cu. 2.5/8"	2	16	9607 021000000	95,44 €
90 cu. 3.1/8"	1	8	9607 025000000	138,41 €
90 cu. 3.5/8"		1	9607 029000000	508,84 €
90 cu. 4.1/8"	1	10	9607 033000000	372,87 €

## 9607 A

Codo 90° MH  
Joelho 90° MF



Medida Diâmetro	bolsa saco	caja caixa	Código Designação	Precio Preço
92 cu. 3/8"	50	500	9607A003000000	12,71 €
92 cu. 1/2"	25	1.000	9607A004000000	3,95 €
92 cu. 5/8"	50	500	9607A005000000	3,53 €
92 cu. 7/8"	25	250	9607A007000000	7,44 €
92 cu. 1.1/8"	10	100	9607A009000000	19,25 €
92 cu. 1.3/8"	10	100	9607A011000000	29,19 €
92 cu. 1.5/8"	5	50	9607A013000000	38,25 €
92 cu. 2.1/8"	5	40	9607A017000000	83,34 €
92 cu. 2.5/8"	2	20	9607A021000000	142,24 €
92 cu. 3.1/8"	1	20	9607A025000000	212,03 €
92 cu. 4.1/8"		5	9607A033000000	487,59 €

## 9607 C

Codo 90° MM  
Joelho 90° MM



Medida Diâmetro	bolsa saco	caja caixa	Código Designação	Precio Preço
1.1/8"	10	100	9607C009000000	31,15 €

## 9607 D

Curva 90° HH  
Curva 90° FF



Medida Diâmetro	bolsa saco	caja caixa	Código Designação	Precio Preço
2A cu. 1/4"	25	1.000	9607D002000000	5,50 €
2A cu. 3/8"	25	1.000	9607D003000000	3,17 €
2A cu. 1/2"	25	1.000	9607D004000000	3,77 €
2A cu. 5/8"	25	500	9607D005000000	6,24 €
2A cu. 3/4"	25	250	9607D006000000	7,71 €
2A cu. 7/8"	10	100	9607D007000000	9,89 €
2A cu. 1"	10	150	9607D008000000	20,14 €
2A cu. 1.1/8"	10	100	9607D009000000	16,68 €
2A cu. 1.3/8"	5	60	9607D011000000	24,74 €
2A cu. 1.5/8"	5	30	9607D013000000	40,02 €
2A cu. 2.1/8"	5	20	9607D017000000	73,60 €

## 9607 D

Curva 90° HH  
Curva 90° FF



Medida Diámetro	bolsa saco	caja caixa	Código Designação	Precio Preço
2A cu. 2.5/8"	1	8	9607D021000000	162,13 €
2A cu. 3.1/8"	1	6	9607D025000000	243,24 €
2A cu. 3.5/8"	1	4	9607D029000000	1.025,07 €
2A cu. 4.1/8"	1	4	9607D033000000	753,17 €
2A cu. 5/16"	50	900	9607D516000000	10,81 €

## 9607 E

Curva 90° MH  
Curva 90° MF



Medida Diámetro	bolsa saco	caja caixa	Código Designação	Precio Preço
1A cu. 1/4"	50	2.000	9607E002000000	14,48 €
1A cu. 3/8"	25	500	9607E003000000	2,66 €
1A cu. 1/2"	25	250	9607E004000000	4,30 €
1A cu. 5/8"	25	500	9607E005000000	7,04 €
1A cu. 3/4"	10	300	9607E006000000	8,10 €
1A cu. 7/8"	10	200	9607E007000000	8,58 €
1A cu. 1"	25	150	9607E008000000	18,91 €
1A cu. 1.1/8"	10	100	9607E009000000	20,83 €
1A cu. 1.3/8"	5	60	9607E011000000	30,16 €
1A cu. 1.5/8"	5	30	9607E013000000	44,03 €
1A cu. 2.1/8"	5	20	9607E017000000	81,96 €
1A cu. 2.5/8"	1	10	9607E021000000	178,96 €
1A cu. 3.1/8"	1	10	9607E025000000	340,46 €
1A cu. 4.1/8"		1	9607E033000000	1.166,52 €

## 9607 F

Curva 90° MM  
Curva 90° MM



Medida Diámetro	bolsa saco	caja caixa	Código Designação	Precio Preço
1-1A cu. 3/4"	25	250	9607F006000000	23,54 €
1-1A cu. 7/8"	25	250	9607F007000000	31,31 €
1-1A cu. 1.1/8"	10	100	9607F009000000	40,19 €
1-1A cu. 1.3/8"	5	60	9607F011000000	67,42 €
1-1A cu. 1.5/8"	5	50	9607F013000000	97,04 €

## 9611

Te Recta HHH  
Tê simple FFF

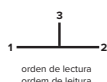
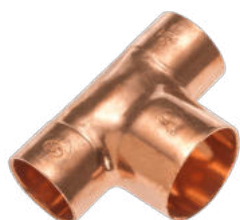

Medida Diámetro	bolsa saco	caja caixa	Código Designação	Precio Preço
130 cu. 1/4"	25	1.000	9611 002002002	7,59 €
130 cu. 3/8"	50	1.000	9611 003003003	5,61 €
130 cu. 1/2"	25	500	9611 004004004	6,13 €
130 cu. 5/8"	25	500	9611 005005005	4,17 €
130 cu. 3/4"	25	250	9611 006006006	8,98 €
130 cu. 7/8"	10	150	9611 007007007	9,54 €
130 cu. 1"	10	100	9611 008008008	22,89 €
130 cu. 1.1/8"	10	70	9611 009009009	19,15 €
130 cu. 1.3/8"	5	50	9611 011011011	33,59 €
130 cu. 1.5/8"	5	50	9611 013013013	52,12 €
130 cu. 2.1/8"	5	25	9611 017017017	84,55 €
130 cu. 2.5/8"	1	20	9611 021021021	162,13 €
130 cu. 3.1/8"	1	8	9611 025025025	254,81 €
130 cu. 3.5/8"		1	9611 029029029	857,79 €
130 cu. 4.1/8"		1	9611 033033033	717,03 €
130 cu. 5/16"	50	1.000	9611 516516516	16,33 €

## 9611 R

Te reducida HHH  
Tê de redução FFF

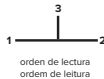

Medida Diámetro	bolsa saco	caja caixa	Código Designação	Precio Preço
130 cu. 1/4x1/4x3/8"	50	1.000	9611 002002003	34,88 €
130 cu. 3/8x1/4x1/4"	25	1.000	9611 003002002	21,61 €
130 cu. 3/8x1/4x3/8"	50	1.000	9611 003002003	30,69 €
130 cu. 3/8x3/8x1/4"	25	600	9611 003003002	5,30 €
130 cu. 3/8x3/8x1/2"	50	1.000	9611 003003004	34,13 €
130 cu. 3/8x3/8x5/8"	50	500	9611 003003005	25,81 €
130 cu. 1/2x1/4x1/4"	50	1.000	9611 004002002	38,77 €
130 cu. 1/2x1/4x1/2"	50	1.000	9611 004002004	33,55 €
130 cu. 1/2x3/8x3/8"	50	1.000	9611 004003003	32,55 €
130 cu. 1/2x3/8x1/2"	50	1.000	9611 004003004	34,90 €
130 cu. 1/2x1/2x1/4"	50	1.000	9611 004004002	23,01 €
130 cu. 1/2x1/2x3/8"	50	1.000	9611 004004003	23,01 €
130 cu. 1/2x1/2x5/8"	50	500	9611 004004005	22,23 €
130 cu. 1/2x1/2x7/8"	50	500	9611 004004007	24,48 €
130 cu. 5/8x3/8x1/2"	25	250	9611 005003004	30,48 €
130 cu. 5/8x1/2x3/8"	25	250	9611 005004003	22,14 €
130 cu. 5/2x1/2x1/2"	50	500	9611 005004004	23,24 €
130 cu. 5/8x1/2x5/8"	50	500	9611 005004005	27,82 €
130 cu. 5/8x5/8x1/4"	50	500	9611 005005002	22,78 €
130 cu. 5/8x5/8x3/8"	50	500	9611 005005003	20,24 €
130 cu. 5/8x5/8x1/2"	50	500	9611 005005004	20,24 €
130 cu. 5/8x5/8x3/4"	25	500	9611 005005006	67,61 €
130 cu. 5/8x5/8x7/8"	25	250	9611 005005007	24,90 €
130 cu. 5/8x5/8x1.1/8"	10	100	9611 005005009	33,65 €
130cu. 3/4x1/2x1/2"	10	400	9611 006004004	41,24 €
130 cu. 3/4x1/2x3/4"	10	400	9611 006004006	43,32 €
130 cu. 3/4x5/8x5/8"	10	400	9611 006005005	39,15 €
130 cu. 3/4x3/4x3/8"	10	400	9611 006006003	40,77 €
130 cu. 3/4x3/4x1/2"	10	400	9611 006006004	40,77 €
130 cu. 3/4x3/4x5/8"	10	200	9611 006006005	40,77 €
130 cu. 3/4x3/4x7/8"	10	250	9611 006006007	33,95 €
130 cu. 7/8x1/2x1/2"	10	250	9611 007004004	10,22 €
130 cu. 7/8x1/2x7/8"	25	250	9611 007004007	21,66 €
130 cu. 7/8x5/8x1/2"	25	250	9611 007005004	18,31 €
130 cu. 7/8x5/8x5/8"	25	125	9611 007005005	10,03 €
130 cu. 7/8x5/8x7/8"	25	250	9611 007005007	10,60 €
130 cu. 7/8x3/4x3/4"	10	200	9611 007006006	16,33 €
130 cu. 7/8x3/4x7/8"	10	200	9611 007006007	22,54 €
130 cu. 7/8x7/8x1/4"	25	250	9611 007007002	12,94 €
130 cu. 7/8x7/8x3/8"	25	200	9611 007007003	12,43 €
130 cu. 7/8x7/8x1/2"	25	250	9611 007007004	10,29 €
130 cu. 7/8x7/8x5/8"	25	250	9611 007007005	9,10 €
130 cu. 7/8x7/8x3/4"	10	100	9611 007007006	10,18 €
130 cu. 7/8x7/8x1.1/8"	10	100	9611 007007009	31,83 €
130 cu. 1.1/8x5/8x7/8"	10	100	9611 009005007	31,57 €
130 cu. 1.1/8x5/8x1.1/8"	10	100	9611 009005009	34,93 €
130 cu. 1.1/8x7/8x5/8"	10	100	9611 009007005	35,91 €
130 cu. 1.1/8x7/8x7/8"	10	100	9611 009007007	29,88 €
130 cu. 1.1/8x7/8x1.1/8"	10	100	9611 009007009	34,93 €
130 cu. 1.1/8x1.1/8x3/8"	10	100	9611 009009003	34,62 €
130 cu. 1.1/8x1.1/8x1/2"	10	100	9611 009009004	34,28 €
130 cu. 1.1/8x1.1/8x5/8"	10	200	9611 009009005	29,39 €
130 cu. 1.1/8x1.1/8x3/4"	10	100	9611 009009006	43,32 €
130 cu. 1.1/8x1.1/8x7/8"	10	100	9611 009009007	29,39 €
130 cu. 1.1/8x1.1/8x1.3/8"	5	50	9611 009009011	65,38 €

## 9611 R

Te reducida HHH  
Tê de redução FFF

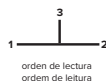

Medida Diámetro	bolsa saco	caja caixa	Código Designação	Precio Preço
130 cu. 1.1/8x1.1/8x1.5/8"	5	50	9611 009009013	76,60 €
130 cu. 1.3/8x5/8x1.3/8"	5	100	9611 011005011	56,84 €
130 cu. 1.3/8x7/8x7/8"	5	100	9611 011007007	53,36 €
130 cu. 1.3/8x7/8x1.3/8"	5	100	9611 011007011	55,49 €
130 cu. 1.3/8X1.1/8X7/8"	5	100	9611 011009007	52,33 €
130 cu. 1.3/8x1.1/8x1.1/8"	5	100	9611 011009009	55,49 €
130 cu. 1.3/8x1.1/8x1.3/8"	5	100	9611 011009011	56,84 €
130 cu. 1.3/8x1.3/8x1/2"	5	100	9611 011011004	50,29 €
130 cu. 1.3/8x1.3/8x5/8"	5	100	9611 011011005	43,23 €
130 cu. 1.3/8x1.3/8x7/8"	5	50	9611 011011007	43,23 €
130 cu. 1.3/8x1.3/8x1.1/8"	5	100	9611 011011009	43,23 €
130 cu. 1.3/8x1.3/8x1.5/8"	5	50	9611 011011013	93,69 €
130 cu. 1.3/8x1.3/8x2.1/8"		25	9611 011011017	185,24 €
130 cu. 1.5/8x7/8x1.5/8"	5	50	9611 013007013	92,10 €
130 cu. 1.5/8X1.1/8X7/8"	5	50	9611 013009007	90,33 €
130 cu. 1.5/8x1.1/8x1.1/8"	5	50	9611 013009009	88,56 €
1.5/8X1.1/8X1.3/8"	5	50	9611 013009011	94,03 €
130 cu. 1.5/8x1.1/8x1.5/8"	5	50	9611 013009013	93,96 €
130cu. 1.5/8x1.3/8x7/8"	5	50	9611 013011007	83,52 €
130 cu. 1.5/8X1.3/8X1.1/8"	5	50	9611 013011009	88,56 €
130 cu. 1.5/8x1.3/8x1.3/8"	5	50	9611 013011011	80,00 €
130 cu. 1.5/8x1.3/8x1.5/8"	5	50	9611 013011013	97,78 €
130 cu. 1.5/8x1.5/8x5/8"	5	50	9611 013013005	44,14 €
130 cu. 1.5/8x1.5/8x7/8"	5	50	9611 013013007	37,25 €
130 cu. 1.5/8x1.5/8x1.1/8"	5	50	9611 013013009	45,89 €
130 cu. 1.5/8x1.5/8x1.3/8"	5	50	9611 013013011	45,89 €
130 cu. 1.5/8x1.5/8x2.1/8"	2	20	9611 013013017	179,26 €
130 cu. 2.1/8x1.3/8x1.3/8"	4	40	9611 017011011	130,55 €
130 cu. 2.1/8X1.3/8X1.5/8"		25	9611 017011013	126,76 €
130 cu. 2.1/8x1.5/8x1.1/8"	4	40	9611 017013009	120,32 €
130 cu. 2.1/8X1.5/8X1.3/8"	4	40	9611 017013011	130,55 €
130 cu. 2.1/8x1.5/8x1.5/8"	4	40	9611 017013013	117,76 €
130 cu. 2.1/8x1.5/8x2.1/8"	2	40	9611 017013017	125,09 €
130 cu. 2.1/8x2.1/8x5/8"	5	50	9611 017017005	97,54 €
130 cu. 2.1/8x2.1/8x7/8"	5	50	9611 017017007	97,54 €
130 cu. 2.1/8x2.1/8x1.1/8"	4	40	9611 017017009	79,07 €
130 cu. 2.1/8x2.1/8x1.3/8"	4	40	9611 017017011	79,07 €
130 cu. 2.1/8x2.1/8x1.5/8"	4	40	9611 017017013	74,94 €
130 cu.2.1/8x2.1/8x2.5/8"	2	2	9611 017017021	344,19 €
130 cu. 2.5/8x2.1/8x1.5/8"	2	20	9611 021017013	257,31 €
130 cu. 2.5/8x2.5/8x7/8"	3	30	9611 021021007	165,90 €
130 cu. 2.5/8x2.5/8x1.1/8"	3	30	9611 021021009	198,56 €
130 cu. 2.5/8x2.5/8x1.3/8"	3	15	9611 021021011	198,56 €
130 cu. 2.5/8x2.5/8x1.5/8"	3	15	9611 021021013	198,56 €
130 cu. 2.5/8x2.5/8x2.1/8"	2	20	9611 021021017	226,21 €
130 cu. 3.1/8x3.1/8x1.5/8"	1	20	9611 025025013	282,53 €
130 cu. 3.1/8x3.1/8x2.1/8"	1	20	9611 025025017	195,09 €
130 cu. 3.1/8x3.1/8x2.5/8"		8	9611 025025021	273,02 €
130 cu. 5/16x1/4x5/16"	50	1.000	9611 516002516	27,64 €
130 cu. 5/16x5/16x1/4"	50	1.000	9611 516516002	22,03 €

## 9617

Tapón H  
Tampão F



Medida Diámetro	bolsa saco	caja caixa	Código Designação	Precio Preço
301 cu. 1/4"	50	2.000	9617 002000000	3,39 €
301 cu. 3/8"	50	2.000	9617 003000000	2,11 €
301 cu. 1/2"	50	2.000	9617 004000000	3,35 €
301 cu. 5/8"	25	1.000	9617 005000000	3,14 €
301 cu. 3/4"	50	1.000	9617 006000000	4,01 €
301 cu. 7/8"	50	500	9617 007000000	3,12 €
301 cu. 1.1/8"	10	250	9617 009000000	7,39 €
301 cu. 1.3/8"	25	250	9617 011000000	9,87 €
301 cu. 1.5/8"	25	200	9617 013000000	14,48 €
301 cu. 2.1/8"	10	100	9617 017000000	26,69 €
301 cu. 2.5/8"	5	50	9617 021000000	85,25 €
301 cu. 3.1/8"	5	50	9617 025000000	116,84 €
301 cu. 4.1/8"	2	20	9617 033000000	220,31 €

## 9638

Curva 180° HH  
Curva 180° FF



Medida Diámetro	bolsa saco	caja caixa	Código Designação	Precio Preço
60 cu. 1/4"	50	2.000	9638 002000000	10,30 €
60 cu. 3/8"	25	1.000	9638 003000000	8,36 €
60 cu. 1/2"	50	500	9638 004000000	11,90 €
60 cu. 5/8"	25	250	9638 005000000	19,46 €
60 cu. 3/4"	10	100	9638 006000000	18,83 €
60 cu. 7/8"	10	100	9638 007000000	34,35 €
60 cu. 1.1/8"	5	50	9638 009000000	74,58 €
60 cu. 1.3/8"		25	9638 011000000	127,69 €
60 cu. 1.5/8"		25	9638 013000000	173,96 €
60 cu. 2.1/8"		15	9638 017000000	453,97 €

## 9698

Sifón HH  
Cifão FF

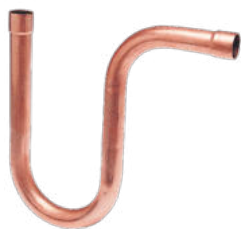

Medida Diámetro	bolsa saco	caja caixa	Código Designação	Precio Preço
698 cu. 5/8"	5	40	9698 005000000	30,31 €
698 cu. 3/4"	5	25	9698 006000000	41,06 €
698 cu. 7/8"	2	18	9698 007000000	52,27 €
698 cu. 1.1/8"	2	12	9698 009000000	79,86 €
698 cu. 1.3/8"	2	10	9698 011000000	119,34 €
698 cu. 1.5/8"	1	8	9698 013000000	194,05 €
698 cu. 2.1/8"	1	3	9698 017000000	255,48 €

Tubo capilar de cobre  
Tubo capilar de cobre



Longitud tubo Comprimento do tubo	Diámetro/Diámetro		Código Designação	Precio Preço
	Exterior	Interior		
15 mts	2,00	0,80	09990	Consultar
15 mts	2,00	1,00	09991	Consultar
15 mts	2,45	1,25	09992	Consultar
15 mts	2,50	1,50	09993	Consultar
15 mts	3,00	2,00	09994	Consultar
105 mts	2,00	0,80	95105S	Consultar
105 mts	2,00	1,00	96105S	Consultar
105 mts	2,45	1,25	97105S	Consultar
105 mts	2,50	1,50	98105S	Consultar
105 mts	3,00	2,00	99105S	Consultar

# >B< Press



## >B< Press

Accesorios de Cobre y Bronce para Prensar. Para Fontanería y Calefacción.  
Acessórios de Cobre e Bronze para Prensar. Para Fontanería y Calefacción

## CARACTERÍSTICAS Y VENTAJAS / CARACTERÍSTICAS E BENEFÍCIOS

- Material: Cobre y Bronce
- El Perfil >B< con sus 3 puntos de presión asegura una unión libre de fugas, segura y permanente (12 a 54mm)
- Doble prensado, anterior y posterior a la junta tórica
- El prensado hexagonal, facilita una clara indicación visual de que la unión se ha realizado tanto hidráulica como mecánicamente
- >B< Press cuenta con una junta, que reduce su sección en dos posiciones causando fugas a baja presión cuando la unión está sin preñar.
- El diseño del perfil nos asegura que el tubo están paralelo con el accesorio, reduciendo el riesgo de daño de la junta durante el montaje.
- Mantiene la continuidad eléctrica.
- Unión en frío para evitar el uso de calor en instalaciones con posible riesgo de daño por temperatura
- Perfil >B< en medidas de 12mm a 54mm
- Perfil M en medidas de 64mm a 108mm

- Material: Cobre e Bronze
- Perfil >B< com 3 pontos de pressão, o que garante um conjunto livre de fugas, de forma segura e permanente (12 a 54mm)
- Dupla prensagem, antes e depois do O-ring
- O prensado hexagonal, fornece uma indicação visual clara de que a união se fez tanto hidráulica como mecánicamente.
- >B< Press tem um O-ring, o que reduz a sua seção em duas posições originando fugas a baixa pressão causando vazamentos quando a união está sem preñar.
- O desenho do perfil garante que o tubo fica paralelo com o acessório, reduzindo o risco de danos no O-ring durante a montagem.
- Mantém a continuidade eléctrica.
- União fria, o que permite a não utilização de calor em sistemas com possíveis risco de danos por temperatura.
- Perfil >B< nos tamanhos de 12mm a 54mm
- Perfil M nos tamanhos de 64mm a 108mm

## APLICACIONES E INFORMACIÓN TÉCNICA / APLICAÇÕES E INFORMAÇÕES TÉCNICAS

Agua potable  
 Agua sanitaria (fría y caliente)  
 Instalaciones de calefacción  
 Instalaciones de calefacción a altas temperaturas.  
 Instalaciones de aire comprimido (libre de aceites)

Instalações de água potável  
 Instalações de água sanitária (quente e fria)  
 Instalações de aquecimento central (tubos de água e fuel-oil)  
 Instalações de aquecimento a temperaturas elevadas.  
 Instalações de Ar comprimido (livre de óleo)

Medidas disponibles	12 a 54mm
	64 a 108mm
Temperaturas de trabajo	De -35°C a 110°C
Presión Hidrostática	16 bar
Material	Cobre y Bronce Junta tórica EPDM
Perfil	Perfil >B< de 12 a 54mm Perfil M 64 a 108mm

Medidas disponíveis	12 a 54mm
	64 a 108mm
Temperaturas de Trabalho	De -35°C a 110°C
Pressão Hidrostática	16 bar
Material	Cobre e Bronze O-ring EPDM
Perfil	Perfil >B< de 12 a 54mm Perfil M 64 a 108mm

## NORMATIVA Y CERTIFICACIONES / NORMATIVA E CERTIFICAÇÃO

Referencias certificadas disponibles en los Certificados de Producto / Referências certificadas disponíveis em los Certificados de Produto

ISO 9001  
 EN 1254  
 WRAS  
 KIWA  
 DVGW  
 Lloyds  
 CSTB



## PASOS DE MONTAJE / MONTAGEM DO ACESSÓRIO



1. Corte de tubo  
1. Cortar o tubo



2. Rebabado  
2. Rebarbar



3. Comprobación de la junta tórica  
3.Verificação da junta tórica

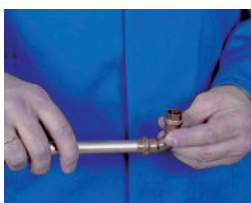

4. Inserción del tubo en el accesorio  
4. Encaixar o tubo no acessório



5. Marcar la inserción  
5. Marcar o ponto da inserção



6. Prensado  
6. Prensado

## P5001

Curva 90° MH (Cobre)  
Curva 90° MF



Medida Diámetro	bolsa saco	caja caixa	Código Designação	Precio Preço
12	10	200	P5001 01200000	3,07 €
14	5	150	P5001 01400000	4,96 €
15	10	150	P5001 01500000	3,07 €
16	5	150	P5001 01600000	5,06 €
18	10	150	P5001 01800000	4,16 €
22	10	150	P5001 02200000	5,42 €
28	5	100	P5001 02800000	12,38 €
35	5	25	P5001 03500000	22,90 €
42	5	25	P5001 04200000	45,19 €
54	1	15	P5001 05400000	60,49 €

## P5002

Curva 90° HH (Cobre)  
Curva 90° FF



Medida Diámetro	bolsa saco	caja caixa	Código Designação	Precio Preço
12	10	200	P5002 01200000	3,30 €
14	5	150	P5002 01400000	4,29 €
15	10	150	P5002 01500000	3,25 €
16	5	150	P5002 01600000	5,15 €
18	10	150	P5002 01800000	4,27 €
22	10	150	P5002 02200000	5,46 €
28	5	100	P5002 02800000	11,06 €
35	5	25	P5002 03500000	22,67 €
42	5	25	P5002 04200000	43,22 €
54	1	15	P5002 05400000	59,80 €

## P5002 L

Curva 90° HH Larga (Cobre)  
Curva 90° FF Larga



Medida Diámetro	bolsa saco	caja caixa	Código Designação	Precio Preço
15	10	150	P5002L01500000	3,35 €
18	10	120	P5002L01800000	4,34 €
22	10	150	P5002L02200000	5,51 €
28	5	100	P5002L02800000	11,10 €

## P5030

Curva 90° MM (Cobre)  
Curva 90° MM



Medida Diámetro	bolsa saco	caja caixa	Código Designação	Precio Preço
15	5	50	P5030 01500000	10,57 €
18	5	50	P5030 01800000	11,93 €
22	5	30	P5030 02200000	20,12 €

## P5040

Curva 45° MH (Cobre)  
Curva 45° MF



Medida Diámetro	bolsa saco	caja caixa	Código Designação	Precio Preço
12	10	200	P5040 01200000	2,91 €
14	5	200	P5040 01400000	7,10 €
15	10	200	P5040 01500000	3,02 €
16	5	200	P5040 01600000	9,11 €
18	10	150	P5040 01800000	3,85 €
22	10	150	P5040 02200000	4,42 €
28	5	100	P5040 02800000	14,81 €
35	5	50	P5040 03500000	21,12 €
42	5	25	P5040 04200000	33,09 €
54	1	20	P5040 05400000	49,03 €

## P5041

Curva 45° HH (Cobre)  
Curva 45° FF



Medida Diámetro	bolsa saco	caja caixa	Código Designação	Precio Preço
12	10	200	P5041 01200000	3,67 €
14	5	150	P5041 01400000	5,87 €
15	10	200	P5041 01500000	3,71 €
16	5	200	P5041 01600000	6,58 €
18	10	150	P5041 01800000	3,81 €
22	10	150	P5041 02200000	4,78 €
28	5	100	P5041 02800000	15,17 €
35	5	50	P5041 03500000	21,80 €
42	5	25	P5041 04200000	35,54 €
54	1	20	P5041 05400000	49,73 €

## P5060

Curva 180° HH (Cobre)  
Curva 180° HH



Medida Diámetro	bolsa saco	caja caixa	Código Designação	Precio Preço
22	10	50	P5060 02200000	21,63 €

## P5085

Salto puente HH (Cobre)  
União de cruzamento FF



Medida Diámetro	bolsa saco	caja caixa	Código Designação	Precio Preço
15	10	100	P5085 01500000	20,78 €
18	10	100	P5085 01800000	22,57 €
22	10	50	P5085 02200000	26,12 €

## P5086

Salto 45° MH (Cobre)  
União de cruzamento MF



Medida Diámetro	bolsa saco	caja caixa	Código Designação	Precio Preço
12	10	150	P5086 01200000	8,09 €
15	10	100	P5086 01500000	8,22 €
18	10	100	P5086 01800000	11,65 €
22	5	50	P5086 02200000	15,34 €

## P5130

Te recta HHH (Cobre)  
Tê simple



Medida Diámetro	bolsa saco	caja caixa	Código Designação	Precio Preço
12	10	250	P5130 01212012	5,41 €
14	5	150	P5130 01414014	6,49 €
15	10	200	P5130 01515015	5,59 €
16	5	150	P5130 01616016	7,63 €
18	10	150	P5130 01818018	7,50 €
22	10	100	P5130 02222022	9,68 €
28	5	50	P5130 02828028	16,09 €
35	1	25	P5130 03535035	27,17 €
42	1	25	P5130 04242042	52,90 €
54	1	10	P5130 05454054	65,32 €

## P5130 R

Te reducida HHH (Cobre)  
Tê de redução



Medida Diâmetro	bolsa saco	caja caixa	Código Designação	Precio Preço
12 x 15 x 12	10	200	P5130 01215012	14,88 €
14 x 12 x 14	5	200	P5130 01412014	6,49 €
14 x 16 x 14	5	200	P5130 01416014	10,96 €
15 x 12 x 12	10	200	P5130 01512012	11,65 €
15 x 12 x 15	10	200	P5130 01512015	6,33 €
15 x 15 x 12	5	200	P5130 01515012	11,97 €
15 x 18 x 15	10	150	P5130 01518015	14,89 €
15 x 22 x 15	10	150	P5130 01522015	17,11 €
16 x 12 x 16	5	250	P5130 01612016	9,88 €
16 x 14 x 14	5	150	P5130 01614014	9,88 €
16 x 14 x 16	5	150	P5130 01614016	9,88 €
16 x 16 x 14	5	150	P5130 01616014	10,01 €
18 x 12 x 18	5	150	P5130 01812018	7,18 €
18 x 15 x 15	10	150	P5130 01815015	12,21 €
18 x 14 x 18	5	150	P5130 01814018	9,63 €
18 x 15 x 18	10	150	P5130 01815018	6,84 €
18 x 16 x 18	5	150	P5130 01816018	18,20 €
18 x 18 x 15	10	150	P5130 01818015	12,26 €
18 x 22 x 18	10	150	P5130 01822018	17,36 €
22 x 12 x 22	10	100	P5130 02212022	9,19 €
22 x 14 x 22	5	100	P5130 02214022	15,94 €
22 x 15 x 15	10	100	P5130 02215015	14,01 €
22 x 15 x 18	10	100	P5130 02215018	14,89 €
22 x 15 x 22	5	100	P5130 02215022	8,35 €
22 x 16 x 22	5	100	P5130 02216022	16,77 €
22 x 18 x 15	10	100	P5130 02218015	16,65 €
22 x 18 x 18	5	100	P5130 02218018	14,88 €
22 x 18 x 22	5	100	P5130 02218022	9,71 €
22 x 22 x 15	10	100	P5130 02222015	14,35 €
22 x 22 x 18	5	100	P5130 02222018	18,15 €
22 x 28 x 22	5	50	P5130 02228022	27,70 €
28 x 15 x 22	5	50	P5130 02815022	28,24 €
28 x 15 x 28	5	50	P5130 02815028	18,26 €
28 x 18 x 22	5	50	P5130 02818022	28,57 €
28 x 18 x 28	5	50	P5130 02818028	25,25 €
28 x 22 x 22	5	50	P5130 02822022	24,66 €
28 x 22 x 28	5	50	P5130 02822028	18,21 €
28 x 28 x 15	5	50	P5130 02828015	29,98 €
28 x 28 x 18	5	50	P5130 02828018	30,95 €
28 x 28 x 22	5	50	P5130 02828022	27,90 €
35 x 15 x 35	1	25	P5130 03515035	27,02 €
35 x 18 x 35	1	25	P5130 03518035	28,57 €
35 x 22 x 28	1	25	P5130 03522028	40,37 €
35 x 22 x 35	1	25	P5130 03522035	24,77 €
35 x 28 x 28	1	25	P5130 03528028	39,70 €
35 x 28 x 35	1	25	P5130 03528035	26,12 €
42 x 22 x 42	1	25	P5130 04222042	47,34 €
42 x 28 x 42	1	25	P5130 04228042	48,05 €
42 x 35 x 35	1	25	P5130 04235035	59,82 €
42 x 35 x 42	1	25	P5130 04235042	49,73 €
54 x 22 x 54	1	10	P5130 05422054	74,25 €
54 x 28 x 54	1	10	P5130 05428054	76,57 €
54 x 35 x 54	1	10	P5130 05435054	79,41 €

## P5130 R

Te reducida HHH (Cobre)  
Tê de redução



Medida Diámetro	bolsa saco	caja caixa	Código Designação	Precio Preço
54 x 42 x 42	1	10	P5130 05442042	83,95 €
54 x 42 x 54	1	10	P5130 05442054	59,36 €

## P5240

Manguito de reducción HH  
(Cobre)  
União de redução FF



Medida Diámetro	bolsa saco	caja caixa	Código Designação	Precio Preço
14 x 12	5	200	P5240 01412000	9,44 €
15 x 12	10	200	P5240 01512000	8,91 €
16 x 14	5	200	P5240 01614000	9,44 €
18 x 14	5	150	P5240 01814000	19,58 €
18 x 15	10	150	P5240 01815000	12,82 €
18 x 16	5	150	P5240 01816000	12,89 €
22 x 14	5	150	P5240 02214000	13,41 €
22 x 15	10	150	P5240 02215000	14,02 €
22 x 16	5	150	P5240 02216000	14,40 €
22 x 18	10	150	P5240 02218000	14,28 €
28 x 22	5	150	P5240 02822000	16,06 €
35 x 28	5	50	P5240 03528000	22,57 €
42 x 35	1	25	P5240 04235000	33,62 €
54 x 42	1	25	P5240 05442000	37,61 €

## P5243

Manguito de reducción MH  
(Cobre)  
União de redução MF



Medida Diámetro	bolsa saco	caja caixa	Código Designação	Precio Preço
14 x 12	5	200	P5243 01412000	2,96 €
15 x 12	10	250	P5243 01512000	2,83 €
15 x 14	10	150	P5243 01514000	5,71 €
15 x 16	10	150	P5243 01516000	7,04 €
16 x 12	5	200	P5243 01612000	3,53 €
16 x 14	5	200	P5243 01614000	3,53 €
18 x 12	10	200	P5243 01812000	2,86 €
18 x 14	5	200	P5243 01814000	5,79 €
18 x 15	10	200	P5243 01815000	2,86 €
18 x 16	5	200	P5243 01816000	5,98 €
22 x 14	5	150	P5243 02214000	5,23 €
22 x 15	10	150	P5243 02215000	3,39 €
22 x 16	5	150	P5243 02216000	4,26 €
22 x 18	10	150	P5243 02218000	3,48 €
28 x 15	5	100	P5243 02815000	8,63 €
28 x 16	5	100	P5243 02816000	11,44 €
28 x 18	10	150	P5243 02818000	8,86 €
28 x 22	10	150	P5243 02822000	9,04 €
35 x 22	5	50	P5243 03522000	10,72 €
35 x 28	1	50	P5243 03528000	11,79 €
42 x 22	1	25	P5243 04222000	18,26 €
42 x 28	1	50	P5243 04228000	17,82 €
42 x 35	1	50	P5243 04235000	17,46 €
54 x 35	1	25	P5243 05435000	24,31 €
54 x 42	1	25	P5243 05442000	23,33 €

## P5270

Manguito HH (Cobre)  
União FF



Medida Diámetro	bolsa saco	caja caixa	Código Designação	Precio Preço
12	10	100	P5270 01200000	3,07 €
14	5	200	P5270 01400000	3,50 €
15	10	250	P5270 01500000	3,16 €
16	5	200	P5270 01600000	3,88 €
18	10	250	P5270 01800000	3,86 €
22	10	150	P5270 02200000	4,73 €
28	5	125	P5270 02800000	9,19 €
35	1	30	P5270 03500000	11,39 €
42	1	25	P5270 04200000	21,37 €
54	1	25	P5270 05400000	26,91 €

## P5270S

Manguito HH deslizante (Cobre)  
União FF



Medida Diámetro	bolsa saco	caja caixa	Código Designação	Precio Preço
12	10	100	P5270S01200000	3,02 €
15	10	250	P5270S01500000	3,09 €
18	10	250	P5270S01800000	3,80 €
22	10	150	P5270S02200000	4,62 €
28	5	150	P5270S02800000	8,98 €
35	1	30	P5270S03500000	11,10 €
42	1	25	P5270S04200000	20,89 €
54	1	25	P5270S05400000	26,30 €

## P5290

Tapón M (Cobre)  
Taco M



Medida Diámetro	bolsa saco	caja caixa	Código Designação	Precio Preço
15	10	500	P5290 01500000	2,91 €
18	10	400	P5290 01800000	4,39 €
22	10	400	P5290 02200000	11,06 €
28	5	200	P5290 02800000	17,10 €
35	5	100	P5290 03500000	19,33 €
42	1	50	P5290 04200000	27,73 €

## P5301

Tapón H (Cobre)  
Tampão F



Medida Diámetro	bolsa saco	caja caixa	Código Designação	Precio Preço
12	10	500	P5301 01200000	6,66 €
14	5	200	P5301 01400000	12,30 €
15	10	500	P5301 01500000	6,66 €
16	5	200	P5301 01600000	13,51 €
18	10	400	P5301 01800000	8,47 €
22	10	400	P5301 02200000	11,26 €
28	5	200	P5301 02800000	17,33 €
35	1	100	P5301 03500000	19,30 €
42	1	50	P5301 04200000	30,00 €
54	1	50	P5301 05400000	36,56 €

## P4001G

Curva 90° rosca macho MH  
(Bronce)

Curva 90° rosca macho MF



Medida Diámetro	bolsa saco	caja caixa	Código Designação	Precio Preço
12 x 3/8	5	100	P4001G01203000	17,02 €
12 x 1/2	5	100	P4001G01204000	16,90 €
15 x 3/8	5	40	P4001G01503000	25,53 €
15 x 1/2	10	80	P4001G01504000	17,12 €
18 x 1/2	5	60	P4001G01804000	26,40 €
18 x 3/4	5	50	P4001G01806000	26,63 €
22 x 3/4	5	50	P4001G02206000	27,67 €
28 x 1	5	30	P4001G02808000	41,64 €
35 x 1 1/4	1	15	P4001G03510000	55,35 €
42 x 1 1/2	1	10	P4001G04212000	75,53 €
54 x 2	1	5	P4001G05416000	109,32 €

## P4060G

Curva 180° HH (Bronce)

Curva 180° HH



Medida Diámetro	bolsa saco	caja caixa	Código Designação	Precio Preço
15 x 1/2	5	40	P4060G01504000	43,64 €
18 x 1/2	5	40	P4060G01804000	48,95 €
22 x 1/2	5	30	P4060G02204000	53,57 €

## P4090G

Codo 90° rosca hembra HH  
(Bronce)

Joelho 90° rosca fêmea FF



Medida Diámetro	bolsa saco	caja caixa	Código Designação	Precio Preço
12 x 3/8	5	80	P4090G01203000	10,69 €
12 x 1/2	5	100	P4090G01204000	10,69 €
15 x 3/8	5	50	P4090G01503000	24,54 €
15 x 1/2	5	80	P4090G01504000	10,67 €
15 x 3/4	5	40	P4090G01506000	24,57 €
18 x 1/2	10	80	P4090G01804000	23,00 €
18 x 3/4	5	60	P4090G01806000	26,12 €
22 x 1/2	5	60	P4090G02204000	27,46 €
22 x 3/4	5	50	P4090G02206000	16,82 €
22 x 1	5	40	P4090G02208000	26,63 €
28 x 1	5	30	P4090G02808000	29,83 €
35 x 1 1/4	1	15	P4090G03510000	50,54 €
42 x 1 1/2	1	12	P4090G04212000	65,20 €
54 x 2	1	7	P4090G05416000	103,62 €

## P4092G

Codo 90° rosca macho MH  
(Bronce)

Joelho 90° rosca macho MF



Medida Diámetro	bolsa saco	caja caixa	Código Designação	Precio Preço
15 x 1/2	10	80	P4092G01504000	11,64 €

## P4093G

Codo 90° pasamuros (Bronce)  
Joelho 90° passa-muros



Medida Diámetro	bolsa saco	caja caixa	Código Designação	Precio Preço
15 x 1/2IG x 3/4AG x 25	1	30	P4093G01504025	44,31 €
15 x 1/2IG x 3/4AG x 35	1	25	P4093G01504035	49,53 €

## P4096G

Codo 90° con rosca hembra y  
unión roscada (Bronce)  
Codo 90° com rosca fêmea e  
união roscada



Medida Diámetro	bolsa saco	caja caixa	Código Designação	Precio Preço
12 x 1/2	5	50	P4096G01204000	30,54 €
15 x 1/2	5	40	P4096G01504000	36,12 €
18 x 1/2	5	70	P4096G01804000	37,69 €
18 x 3/4	5	40	P4096G01806000	41,93 €
22 x 3/4	5	40	P4096G02206000	49,94 €
22 x 1	5	25	P4096G02208000	59,05 €
28 x 1	5	20	P4096G02808000	56,79 €
35 x 11/4	1	15	P4096G03510000	72,82 €
42 x 11/2	1	10	P4096G04212000	102,85 €
54 x 2	1	6	P4096G05416000	141,40 €

## P4130G

Te con rosca hembra (Bronce)  
Tê com rosca fêmea



Medida Diámetro	bolsa saco	caja caixa	Código Designação	Precio Preço
12 x 1/2 x 12	5	80	P4130G01204012	16,47 €
15 x 3/8 x 15	5	40	P4130G01503015	28,91 €
15 x 1/2 x 15	5	60	P4130G01504015	15,96 €
18 x 1/2 x 18	5	40	P4130G01804018	27,99 €
22 x 1/2 x 22	5	35	P4130G02204022	21,88 €
22 x 3/4 x 22	5	30	P4130G02206022	33,13 €
28 x 1/2 x 28	5	25	P4130G02804028	27,49 €
28 x 3/4 x 28	5	25	P4130G02806028	37,52 €
35 x 1/2 x 35	1	20	P4130G03504035	40,32 €
42 x 1/2 x 42	1	12	P4130G04204042	48,96 €
54 x 1/2 x 54	1	8	P4130G05404054	61,28 €

## P4132G

Te con rosca macho (Bronce)  
Tê com rosca macho



Medida Diámetro	bolsa saco	caja caixa	Código Designação	Precio Preço
15 x 1/2 x 15	5	40	P4132G01504015	29,90 €
18 x 3/4 x 18	5	30	P4132G01806018	40,77 €
22 x 3/4 x 22	5	30	P4132G02206022	41,58 €
28 x 3/4 x 28	5	20	P4132G02806028	48,96 €
35 x 3/4 x 35	5	20	P4132G03506035	55,35 €
42 x 3/4 x 42	1	12	P4132G04206042	62,18 €
54 x 1 x 54	1	8	P4132G05408054	92,80 €
54 x 11/4 x 54	1	8	P4132G05410054	92,94 €

## P4243G

Manguito con rosca macho  
(Bronce)

Casquilho com rosca macho



Medida Diámetro	bolsa saco	caja caixa	Código Designação	Precio Preço
12 x 3/8	5	100	P4243G01203000	4,99 €
12 x 1/2	5	150	P4243G01204000	3,99 €
14 x 3/8	5	100	P4243G01403000	8,38 €
14 x 1/2	5	100	P4243G01404000	6,68 €
14 x 3/4	5	60	P4243G01406000	11,63 €
15 x 3/8	5	150	P4243G01503000	5,65 €
15 x 1/2	5	130	P4243G01504000	3,79 €
15 x 3/4	5	60	P4243G01506000	7,45 €
16 x 1/2	5	100	P4243G01604000	7,09 €
16 x 3/4	5	100	P4243G01606000	15,33 €
18 x 1/2	5	120	P4243G01804000	4,69 €
18 x 3/4	5	100	P4243G01806000	5,66 €
22 x 1/2	5	100	P4243G02204000	7,66 €
22 x 3/4	5	80	P4243G02206000	6,99 €
22 x 1	5	60	P4243G02208000	9,41 €
28 x 3/4	5	70	P4243G02806000	20,75 €
28 x 1	5	50	P4243G02808000	12,71 €
28 x 1 1/4	5	50	P4243G02810000	26,01 €
35 x 1	5	30	P4243G03508000	28,64 €
35 x 1 1/4	1	30	P4243G03510000	28,44 €
35 x 1 1/2	1	20	P4243G03512000	30,65 €
42 x 1 1/4	1	20	P4243G04210000	38,71 €
42 x 1 1/2	1	20	P4243G04212000	39,70 €
54 x 1 1/2	1	10	P4243G05412000	66,92 €
54 x 2	1	10	P4243G05416000	76,55 €

## P4244G

Manguito pasamuros recto  
União Passa-muros



Medida Diámetro	bolsa saco	caja caixa	Código Designação	Precio Preço
15 x 1/2IG x 3/4AG x 30	1	30	P4244G01504030	32,15 €

## P4270G

Manguito con rosca hembra  
(Bronce)

Casquilho com rosca fêmea



Medida Diámetro	bolsa saco	caja caixa	Código Designação	Precio Preço
12 x 3/8	5	150	P4270G01203000	5,59 €
12 x 1/2	5	130	P4270G01204000	4,96 €
14 x 3/8	5	100	P4270G01403000	4,87 €
14 x 1/2	5	130	P4270G01404000	9,78 €
14 x 3/4	5	130	P4270G01406000	9,41 €
15 x 3/8	5	130	P4270G01503000	4,86 €
15 x 1/2	5	130	P4270G01504000	4,69 €
15 x 3/4	5	100	P4270G01506000	9,45 €
16 x 3/4	5	100	P4270G01606000	9,41 €
18 x 1/2	5	100	P4270G01804000	6,18 €
18 x 3/4	5	80	P4270G01806000	12,09 €
22 x 1/2	5	80	P4270G02204000	6,99 €
22 x 3/4	5	80	P4270G02206000	7,47 €
22 x 1	5	60	P4270G02208000	11,01 €
28 x 3/4	5	60	P4270G02806000	24,27 €
28 x 1	5	50	P4270G02808000	13,69 €
28 x 1 1/4	5	40	P4270G02810000	25,83 €

## P4270G

Manguito con rosca hembra (Bronce)  
Casquilho com rosca fêmea



Medida Diámetro	bolsa saco	caja caixa	Código Designação	Precio Preço
35 x 1	5	30	P4270G03508000	31,56 €
35 x 1.1/4	1	25	P4270G03510000	31,17 €
42 x 1.1/4	1	15	P4270G04210000	44,07 €
42 x 1.1/2	1	15	P4270G04212000	45,08 €
54 x 2	1	12	P4270G05416000	78,58 €

## P4270L

Adaptador (Bronce)

Medida Diámetro	bolsa saco	caja caixa	Código Designação	Precio Preço
16x2 CU 16*	2	150	P4270L01601602	17,61 €

## P4275

Manguito deslizante (Bronce)  
União deslizante



Medida Diámetro	bolsa saco	caja caixa	Código Designação	Precio Preço
12	5	130	P4275 01200000	20,94 €
14	5	90	P4275 01400000	16,80 €
15	5	90	P4275 01500000	18,33 €
16	5	90	P4275 01600000	19,06 €
18	5	80	P4275 01800000	20,64 €
22	5	60	P4275 02200000	20,34 €
28	5	30	P4275 02800000	25,43 €
35	5	25	P4275 03500000	33,28 €
42	1	15	P4275 04200000	48,65 €
54	1	10	P4275 05400000	53,65 €

## P4280G

Adaptador macho con rosca macho (Bronce)  
Casquilho com encaixe macho



Medida Diámetro	bolsa saco	caja caixa	Código Designação	Precio Preço
12 x 1/2	5	150	P4280G01204000	12,58 €
15 x 1/2	5	130	P4280G01504000	13,32 €
18 x 1/2	5	100	P4280G01804000	13,84 €
18 x 3/4	5	80	P4280G01806000	14,74 €
22 x 1/2	5	100	P4280G02204000	21,09 €
22 x 3/4	5	80	P4280G02206000	22,11 €
28 x 1	5	60	P4280G02808000	32,46 €
35 x 11/4	1	30	P4280G03510000	43,05 €

## P4281G

Adaptador macho con rosca hembra (Bronce)  
Casquillo con encaixe fêmea



Medida Diámetro	bolsa saco	caja caixa	Código Designação	Precio Preço
12 x 1/2	5	150	P4281G01204000	13,65 €
15 x 1/2	5	130	P4281G01504000	14,74 €
18 x 1/2	5	100	P4281G01804000	14,74 €
18 x 3/4	5	60	P4281G01806000	15,18 €
22 x 1/2	5	100	P4281G02204000	18,38 €
22 x 3/4	5	80	P4281G02206000	21,84 €
28 x 3/4	5	50	P4281G02806000	32,73 €
28 x 1	5	60	P4281G02808000	33,40 €
35 x 1	1	40	P4281G03508000	46,55 €
35 x 1 1/4	1	20	P4281G03510000	58,29 €

## P4330

Unión roscada (Bronce)  
União roscada com junta



Medida Diámetro	bolsa saco	caja caixa	Código Designação	Precio Preço
12	5	100	P4330 01200000	35,26 €
15	5	80	P4330 01500000	46,75 €
18	5	60	P4330 01800000	53,25 €
22	5	40	P4330 02200000	60,12 €
28	5	20	P4330 02800000	64,09 €
35	1	15	P4330 03500000	72,82 €
42	1	12	P4330 04200000	98,76 €
54	1	7	P4330 05400000	161,31 €

## P4330G

Unión roscada con rosca hembra (Bronce)  
União roscada com junta fêmea



Medida Diámetro	bolsa saco	caja caixa	Código Designação	Precio Preço
12 x 1/2	5	60	P4330G01204000	26,85 €
15 x 1/2	5	75	P4330G01504000	32,23 €
15 x 3/4	5	75	P4330G01506000	36,89 €
18 x 1/2	5	50	P4330G01804000	39,16 €
18 x 3/4	5	50	P4330G01806000	39,26 €
22 x 3/4	5	40	P4330G02206000	47,29 €
22 x 1	5	40	P4330G02208000	50,67 €
28 x 1	5	30	P4330G02808000	54,54 €
35 x 1 1/4	1	20	P4330G03510000	59,35 €
42 x 1 1/2	1	15	P4330G04212000	82,11 €
54 x 2	1	10	P4330G05416000	108,95 €

## P4331G

Unión roscada con rosca macho (Bronce)  
União roscada com iunta macho



Medida Diámetro	bolsa saco	caja caixa	Código Designação	Precio Preço
12 x 3/8	5	60	P4331G01203000	25,23 €
12 x 1/2	5	90	P4331G01204000	25,23 €
15 x 1/2	5	80	P4331G01504000	25,29 €
15 x 3/4	5	50	P4331G01506000	33,57 €
18 x 1/2	5	50	P4331G01804000	33,90 €
18 x 3/4	5	60	P4331G01806000	35,03 €
22 x 1/2	5	40	P4331G02204000	52,55 €
22 x 3/4	5	50	P4331G02206000	36,55 €
22 x 1	5	40	P4331G02208000	52,72 €
28 x 1	5	30	P4331G02808000	42,16 €
35 x 1 1/4	1	20	P4331G03510000	63,20 €
42 x 1 1/2	1	15	P4331G04212000	88,13 €
54 x 2	1	8	P4331G05416000	115,42 €

## P4355

Racor loco recto (Bronce)  
União roscada FF com junta



Medida Diámetro	bolsa saco	caja caixa	Código Designação	Precio Preço
12 x G 3/8	5	120	P4355 01203000	7,52 €
12 x G 1/2	5	120	P4355 01204000	8,16 €
14 x G 3/8	5	120	P4355 01403000	8,58 €
14 x G 1/2	5	100	P4355 01404000	10,13 €
15 x G 1/2	5	120	P4355 01504000	13,72 €
15 x G 3/4	5	100	P4355 01506000	8,95 €
15 x G 1			P4355 01508000	19,36 €
16 x G 1/2	5	100	P4355 01604000	13,10 €
16 x G 3/4	5	100	P4355 01606000	13,13 €
18 x G 3/4	5	100	P4355 01806000	9,35 €
22 x G 3/4	5	80	P4355 02206000	11,86 €
22 x G 1	5	80	P4355 02208000	9,60 €
28 x G 1	5	50	P4355 02808000	20,03 €
28 x G 1.1/4	5	50	P4355 02810000	15,73 €
28 x G 1.1/2			P4355 02812000	23,81 €
35 x G 1.1/2	1	30	P4355 03512000	19,08 €
42 x G 1.3/4	1	20	P4355 04214000	33,13 €
54x G 2.3/8	1	12	P4355 05419000	46,75 €

## P4370

Piezas roscadas

Medida Diámetro	bolsa saco	caja caixa	Código Designação	Precio Preço
22 x 1		90	P4370 02208000	28,28 €

## P4471G

Codo fijación (3 agujeros) con  
rosca hembra (Bronce)  
Joelho com pater (3 fusos) com  
rosca fêmea



Medida Diámetro	bolsa saco	caja caixa	Código Designação	Precio Preço
12 x 1/2	5	50	P4471G01204000	14,05 €
15 x 1/2	5	60	P4471G01504000	11,66 €
18 x 1/2	5	30	P4471G01804000	19,18 €
22 x 3/4	5	30	P4471G02206000	31,46 €

## P4976

Unidad montaje curvado con  
doble codo de fijación rosca H  
Unidade de montagem, com  
suporte curvado



Medida Diámetro	bolsa saco	caja caixa	Código Designação	Precio Preço
15 x 1/2 x 150	1	20	P4976 01504150	32,43 €

## P4977

Unidad montaje recta con doble  
codo de fijación rosca hembra  
Unidade de montagem, com  
suporte plano



Medida Diámetro	bolsa saco	caja caixa	Código Designação	Precio Preço
15 X 1/2 X 100	1	30	P4977 01504100	<b>32,83 €</b>
15 x 1/2 x 150	1	20	P4977 01504150	<b>32,08 €</b>

# >B< Press XL



## >B< Press XL

Accesorios de Cobre y Bronce para Prensar. Para Fontanería y Calefacción.  
Acessórios de Cobre e Bronze para Prensar. Para Fontanería y Calefacción

## Guía de Instalación

Para la instalación de >B< Press, XL se requiere una herramienta mecánica con actuador y una mordaza de tamaño compatible, para adaptarse a cada diámetro de accesorio. Una vez finalizado el prensado, se consigue una unión permanente y el accesorio no se puede desmontar ni reutilizar.

### 4.1 Corte a medida

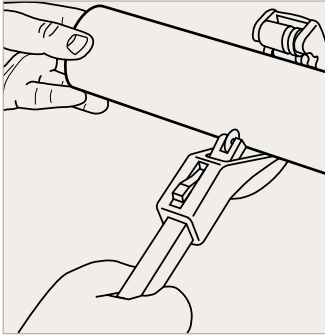

Le recomendamos que utilice un cortatubos ROTHENBERGER. Es importante asegurarse de que la tubería está cortada a escuadra. Los extremos del tubo deben estar limpios y libres de arañazos, al menos en una longitud igual a la de la embocadura.

### 4.2 Desbarbado y recalibrado

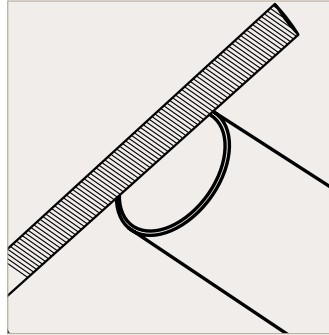

Asegúrese de que las superficies internas y externas de los extremos del tubo están libres de rebabas, gracias al uso de un desbarbador. A continuación, limpie bien el tubo para evitar dañar la junta tórica a la hora de hacer la inserción.

### 4.3 Comprobación del accesorio

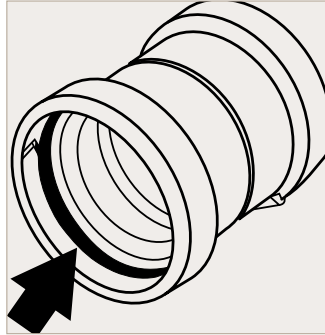

Antes de insertar el tubo en el accesorio compruebe que la junta está correctamente colocada, libre de daños y sin suciedad interior. Para evitar que esto ocurra recomendamos que los accesorios se conserven en sus bolsas hasta el momento de su uso.

### 4.4 Marcado de la profundidad de inserción

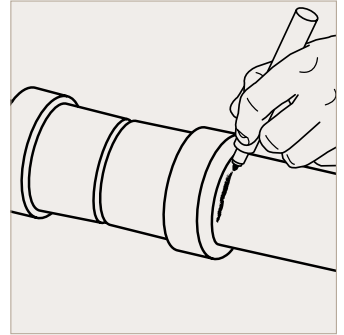

El tubo debe insertarse completamente en la embocadura hasta llegar al tope. Con el marcado de la profundidad de inserción nos aseguramos de poder detectar cualquier movimiento del tubo, lo que es especialmente importante si la unión no se van a hacer inmediatamente. La profundidad de inserción debe ser visible una vez prensado el accesorio

### 4.5 Montar el anillo de prensado

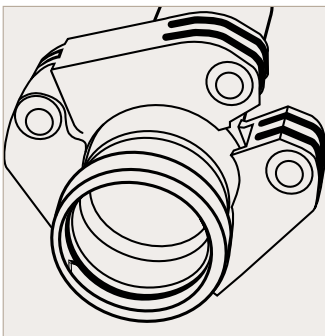

Usando el anillo de prensar correspondiente, abra el anillo, colóquelo sobre el alojamiento de la junta y cierre el anillo.

### 4.6 Acople el actuador y verifique la profundidad de inserción.

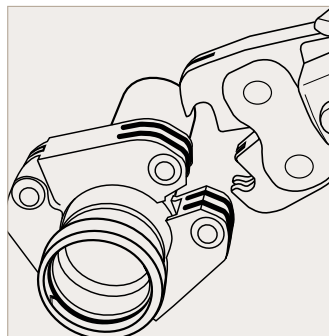

Con el actuador montado en la herramienta ábralo y ajústelo a la apertura del anillo de prensar. Compruebe cualquier movimiento del tubo antes del prensado.

### 4.7 Preense la unión

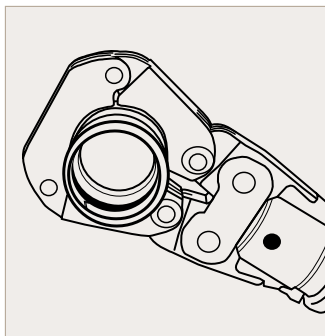

Presione y mantenga presionado el gatillo de la herramienta hasta completar el ciclo de prensado, lo que ocurre automáticamente. Mantener las manos alejadas del actuador y del anillo hasta que el ciclo se haya completado.

### 4.8 Finalice la unión

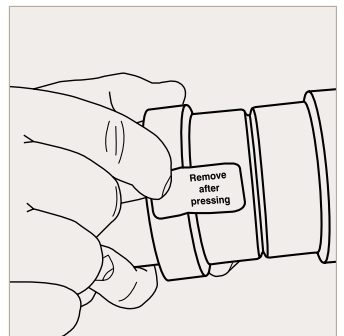

Retire el actuador del anillo de prensar, retire éste del accesorio y por último retire la etiqueta para indicar que el prensado se ha completado.

### Importante

Es importante mantener el accesorio libre de polvo o suciedad y asegurarse de que la junta permanece lubricada y protegida contra daños. Seleccione la medida correcta del tubo y apropiado para el trabajo. Asegúrese de que ambos estén limpios y libres de daños e imperfecciones.

## P5001XL

Curva 90° MH perfil XL



Medida Diámetro	bolsa saco	caja caixa	Código Designação	Precio Preço
64	1	1	P5001 06400000	104,89 €
67	1	1	P5001 06700000	100,65 €
76	1	1	P5001 07600000	114,24 €
89	1	1	P5001 08900000	164,03 €
108	1	1	P5001 10800000	219,48 €

## P5002XL

Curva 90° HH perfil XL



Medida Diámetro	bolsa saco	caja caixa	Código Designação	Precio Preço
64	1	1	P5002 06400000	114,96 €
67	1	1	P5002 06700000	111,07 €
76	1	1	P5002 07600000	114,07 €
89	1	1	P5002 08900000	152,19 €
108	1	1	P5002 10800000	220,00 €

## P5040XL

Curva 45° MH perfil XL



Medida Diámetro	bolsa saco	caja caixa	Código Designação	Precio Preço
64	1	1	P5040 06400000	99,94 €
67	1	1	P5040 06700000	87,23 €
76	1	1	P5040 07600000	114,40 €
89	1	1	P5040 08900000	155,37 €
108	1	1	P5040 10800000	223,19 €

## P5041XL

Curva 45° HH perfil XL



Medida Diámetro	bolsa saco	caja caixa	Código Designação	Precio Preço
64	1	1	P5041 06400000	116,00 €
67	1	1	P5041 06700000	100,81 €
76	1	1	P5041 07600000	114,59 €
89	1	1	P5041 08900000	149,90 €
108	1	1	P5041 10800000	216,30 €

## P5130XL

Te recta HHH perfil XL



Medida Diámetro	bolsa saco	caja caixa	Código Designação	Precio Preço
64	1	1	P5130 06464064	185,75 €
67	1	1	P5130 06767067	174,80 €
76	1	1	P5130 07676076	212,22 €
89	1	1	P5130 08989089	238,89 €
108	1	1	P5R 0108108108	310,05 €

# >B< Press XL

## P5130RXL

Te reducida HHH perfil XL



Medida Diámetro	bolsa saco	caja caixa	Código Designação	Precio Preço
64 x 35 x 64	1	1	P5130 06435064	138,08 €
64 x 42 x 64	1	1	P5130 06442064	176,74 €
64 x 54 x 64	1	1	P5130 06454064	148,69 €
67 x 28 x 67	1	1	P5130 06728067	139,49 €
67 x 35 x 67	1	1	P5130 06735067	140,91 €
67 x 42 x 67	1	1	P5130 06742067	145,13 €
67 x 54 x 67	1	1	P5130 06754067	150,44 €
76 x 28 x 76	1	1	P5130 07628076	143,72 €
76 x 35 x 76	1	1	P5130 07635076	183,79 €
76 x 42 x 76	1	1	P5130 07642076	186,81 €
76 x 54 x 76	1	1	P5130 07654076	186,64 €
76 x 64 x 76	1	1	P5130 07664076	198,11 €
76 x 67 x 76	1	1	P5130 07667076	191,58 €
89 x 54 x 89	1	1	P5130 08954089	224,25 €
89 x 64 x 89	1	1	P5130 08964089	224,06 €
89 x 76 x 89	1	1	P5130 08976089	223,54 €
108 x 54 x 108	1	1	P5130 10854108	243,66 €
108 x 64 x 108	1	1	P5130 10864108	263,28 €
108 x 76 x 108	1	1	P5130 10876108	267,67 €
108 x 89 x 108	1	1	P5130 10889108	261,32 €

## P5130GXL

Te con rosca H perfil XL



Medida Diámetro	bolsa saco	caja caixa	Código Designação	Precio Preço
64 x 3/4 x 64	1	1	P5130G06406064	179,57 €
64 x 1 x 64	1	1	P5130G06408064	215,61 €
64 x 2 x 64	1	1	P5130G06416064	248,96 €
67 x 3/4 x 67	1	1	P5130G06706067	181,17 €
67 x 2 x 67	1	1	P5130G06716067	249,67 €
76 x 3/4 x 76	1	1	P5130G07606076	156,08 €
76 x 2 x 76	1	1	P5130G07616076	229,20 €
89 x 3/4 x 89	1	1	P5130G08906089	179,05 €
89 x 2 x 89	1	1	P5130G08916089	247,20 €
108 x 3/4 x 108	1	1	P5130G10806108	215,05 €
108 x 2 x 108	1	1	P5130G10816108	287,11 €

## P5230BXL

Bridas PN 16



Medida Diámetro	bolsa saco	caja caixa	Código Designação	Precio Preço
64	1	1	P5230B06400000	527,41 €
67	1	1	P5230B06700000	529,72 €
76	1	1	P5230B07600000	447,97 €
89	1	1	P5230B08900000	592,40 €
108	1	1	P5230B10800000	583,72 €

## P5243XL

### Manguito reducción MH



Medida Diámetro	bolsa saco	caja caixa	Código Designação	Precio Preço
64 x 35	1	1	P5243 06435000	52,10 €
64 x 42	1	1	P5243 06442000	54,02 €
64 x 54	1	1	P5243 06454000	54,39 €
67 x 28	1	1	P5243 06728000	50,14 €
67 x 35	1	1	P5243 06735000	69,04 €
67 x 42	1	1	P5243 06742000	58,28 €
67 x 54	1	1	P5243 06754000	60,55 €
76 x 28	1	1	P5243 07628000	69,39 €
76 x 35	1	1	P5243 07635000	62,50 €
76 x 42	1	1	P5243 07642000	65,50 €
76 x 54	1	1	P5243 07654000	64,09 €
76 x 64	1	1	P5243 07664000	107,20 €
76 X 67	1	1	P5243 07667000	103,59 €
89 x 54	1	1	P5243 08954000	89,16 €
89 x 64	1	1	P5243 08964000	122,73 €
89 x 76	1	1	P5243 08976000	102,41 €
108 x 54	1	1	P5243 10854000	117,77 €
108 x 64	1	1	P5243 10864000	145,13 €
108 x 67	1	1	P5243 10867000	122,01 €
108 x 76	1	1	P5243 10876000	136,48 €
108 x 89	1	1	P5243 10889000	136,83 €

## P5243GXL

### Manguito con rosca M



Medida Diámetro	bolsa saco	caja caixa	Código Designação	Precio Preço
64 x 2.1/2"	1	1	P5243G06420000	223,70 €
67 x 2.1/2"	1	1	P5243G06720000	223,54 €
76 x 2.1/2"	1	1	P5243G07620000	206,96 €
76 x 3"	1	1	P5243G07624000	191,77 €
89 x 3"	1	1	P5243G08924000	243,66 €
108 x 4"	1	1	P5243G10832000	310,76 €

## P5270XL

### Manguito HH



Medida Diámetro	bolsa saco	caja caixa	Código Designação	Precio Preço
64	1	1	P5270 06400000	87,75 €
67	1	1	P5270 06700000	81,56 €
76	1	1	P5270 07600000	77,86 €
89	1	1	P5270 08900000	91,12 €
108	1	1	P5270 10800000	117,96 €

# >B< Press XL

## P5270GXL

Manguito con rosca H



Medida Diámetro	bolsa saco	caja caixa	Código Designação	Precio Preço
64 x 2.1/2"	1	1	P5270G06420000	<b>169,85 €</b>
67 x 2.1/2"	1	1	P5270G06720000	<b>190,76 €</b>
76 x 2.1/2"	1	1	P5270G07620000	<b>200,47 €</b>
76 x 3"	1	1	P5270G07624000	<b>239,33 €</b>
89 x 3"	1	1	P5270G08924000	<b>234,50 €</b>
108 x 4"	1	1	P5270G10832000	<b>328,89 €</b>

## P5275XL

Manguito HH



Medida Diámetro	bolsa saco	caja caixa	Código Designação	Precio Preço
64	1	1	P5275 06400000	<b>93,41 €</b>
67	1	1	P5275 06700000	<b>80,69 €</b>
76	1	1	P5275 07600000	<b>111,07 €</b>
89	1	1	P5275 08900000	<b>121,64 €</b>
108	1	1	P5275 10800000	<b>185,40 €</b>

## P5301XL

Tapón H



Medida Diámetro	bolsa saco	caja caixa	Código Designação	Precio Preço
64	1	1	P5301 06400000	<b>97,81 €</b>
67	1	1	P5301 06700000	<b>112,13 €</b>
76	1	1	P5301 07600000	<b>91,47 €</b>
89	1	1	P5301 08900000	<b>128,72 €</b>
108	1	1	P5301 10800000	<b>150,96 €</b>

# >B< Press Gas



## >B< Press Gas

Accesorios de Cobre y Bronce para Prensar. Para instalaciones de Gas.  
Acessórios de Cobre e Bronze para Prensar. Para instalações de Gás

# >B< Press Gas

## CARACTERÍSTICAS Y VENTAJAS / CARACTERÍSTICAS E BENEFÍCIOS

- Material: Cobre y Bronce
- Apto para uso con tubo duro, semiduro y recocido de acuerdo a UNE-EN 1057.
- El Perfil >B< con sus 3 puntos de presión asegura una unión libre de fugas, segura y permanente (12 a 54mm)
- El diseño del perfil nos asegura que el tubo están paralelo con el accesorio, reduciendo el riesgo de daño de la junta durante el montaje.
- Doble prensado, anterior y posterior a la junta tórica
- El prensado hexagonal, facilita una clara indicación visual de que la unión se ha realizado tanto hidráulica como mecánicamente
- Junta tórica HNBR de color amarillo
- Mantiene la continuidad eléctrica.
- Unión en frío para evitar el uso de calor en instalaciones con posible riesgo de daño por temperatura

- Material: Cobre e Bronze
- Adequado para uso com tubo rígido, semi-rígido e recozido de acordo a norma UNE-EN 1057.
- Perfil >B< com 3 pontos de pressão, o que garante um conjunto livre de fugas, de forma segura e permanente (12 a 54mm)
- O desenho do perfil garante que o tubo fica paralelo com o acessório, reduzindo o risco de danos no O-ring durante a montagem.
- Dupla prensagem, antes e depois do O-ring
- O prensado hexagonal, fornece uma indicação visual clara de que a união se fez tanto hidráulica como mecánicamente.
- O-ring amarelo HNBR
- Mantém a continuidade eléctrica.
- União fria, o que permite a não utilização de calor em sistemas com possíveis risco de danos por temperatura.

## APLICACIONES E INFORMACIÓN TÉCNICA / APLICAÇÕES E INFORMAÇÕES TÉCNICAS

Instalaciones de Gas Natural y GLP's  
Instalaciones de Aire Comprimido  
Instalaciones de Hidrógeno

Medidas disponibles	12 a 54mm
Parametros para Gas DVGW G260	PN5/GT/1, -20°C a 70°C
Parametros para Gas Líquido DVGW G260	PN5/GT/1, -20°C a 70°C
Instalaciones de Fuel Oil	PN5
Material	Cobre y Bronce Junta tórica HNBR de color amarillo
Perfil	Perfil >B< de 12 a 54mm

Instalações de Gás Natural e GLP's  
Instalações de Ar Comprimido  
Instalações de Hidrogênio

Medidas disponibles	12 a 54mm
Parametros para Gás DVGW G260	PN5/GT/1, -20°C a 70°C
Parametros para Gás Líquido DVGW G260	PN5/GT/1, -20°C a 70°C
Instalações de Fuel Oil	PN5
Material	Cobre e Bronze O-ring amarelo HNBR
Perfil	Perfil >B< de 12 a 54mm

## NORMATIVA Y CERTIFICACIONES / NORMATIVA E CERTIFICAÇÃO

Referencias certificadas disponibles en los Certificados de Producto / Referências certificadas disponíveis em los Certificados de Produto

ISO 9001  
EN 1254  
BS8357



## PASOS DE MONTAJE / MONTAGEM DO ACESSÓRIO



1. Corte de tubo  
1. Cortar o tubo



2. Rebabado  
2. Rebarbar



3. Comprobación de la junta tórica  
3. Verificação da junta tórica

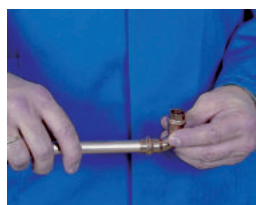

4. Inserción del tubo en el accesorio  
4. Encaixar o tubo no acessório

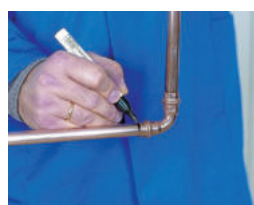

5. Marcar la inserción  
5. Marcar o ponto da inserção



6. Prensado  
6. Prensado

## PG5001

Curva 90° MH  
Curva 90° MF



Medida Diámetro	bolsa saco	caja caixa	Código Designação	Precio Preço
12	10	200	PG5001 0120000	6,92 €
14	10	200	PG5001 0140000	7,00 €
15	10	150	PG5001 0150000	3,86 €
16	10	150	PG5001 0160000	7,15 €
18	10	150	PG5001 0180000	4,95 €
22	10	150	PG5001 0220000	6,51 €
28	5	100	PG5001 0280000	14,07 €
35	5	25	PG5001 0350000	24,13 €
42	5	25	PG5001 0420000	47,52 €
54	1	15	PG5001 0540000	63,60 €

## PG5002

Curva 90° HH  
Curva 90° FF



Medida Diámetro	bolsa saco	caja caixa	Código Designação	Precio Preço
12	10	200	PG5002 0120000	6,18 €
14	10	200	PG5002 0140000	6,07 €
15	10	150	PG5002 0150000	4,34 €
16	10	150	PG5002 0160000	7,27 €
18	10	150	PG5002 0180000	5,39 €
22	10	150	PG5002 0220000	6,77 €
28	5	100	PG5002 0280000	13,35 €
35	5	25	PG5002 0350000	24,92 €
42	5	25	PG5002 0420000	45,63 €
54	1	15	PG5002 0540000	63,20 €

## PG5002L

Curva 90° HH  
Curva 90° FF



Medida Diámetro	bolsa saco	caja caixa	Código Designação	Precio Preço
22	10	150	PG5002L0220000	6,33 €

## PG5040

Curva 45° MH  
Curva 45° MF



Medida Diámetro	bolsa saco	caja caixa	Código Designação	Precio Preço
12	10	200	PG5040 0120000	10,27 €
14	10	200	PG5040 0140000	10,04 €
15	10	200	PG5040 0150000	3,80 €
16	10	150	PG5040 0160000	10,72 €
18	10	150	PG5040 0180000	4,83 €
22	10	150	PG5040 0220000	5,65 €
28	5	100	PG5040 0280000	16,08 €
35	5	50	PG5040 0350000	22,13 €
42	5	25	PG5040 0420000	35,26 €
54	1	20	PG5040 0540000	52,19 €

# >B< Press Gas

## PG5041

Curva 45° HH  
Curva 45° FF



Medida Diámetro	bolsa saco	caja caixa	Código Designação	Precio Preço
12	10	200	PG5041 0120000	8,65 €
14	10	200	PG5041 0140000	8,28 €
15	10	200	PG5041 0150000	4,83 €
16	10	150	PG5041 0160000	7,73 €
18	10	150	PG5041 0180000	5,33 €
22	10	150	PG5041 0220000	6,33 €
28	5	100	PG5041 0280000	17,24 €
35	5	50	PG5041 0350000	24,05 €
42	5	25	PG5041 0420000	38,05 €
54	1	20	PG5041 0540000	53,11 €

## PG5085

Puente (Cobre)  
Curva 45° FF



Medida Diámetro	bolsa saco	caja caixa	Código Designação	Precio Preço
15	10	100	PG5085 01500000	22,86 €
22	10	50	PG5085 02200000	28,73 €

## PG5086

Salto (Cobre)



Medida Diámetro	bolsa saco	caja caixa	Código Designação	Precio Preço
15	10	100	PG5086 01500000	12,74 €
22	5	50	PG5086 02200000	17,94 €

## PG5130

Te recta  
Tê simple



Medida Diámetro	bolsa saco	caja caixa	Código Designação	Precio Preço
12	10	250	PG5130 0121212	10,75 €
14	10	200	PG5130 0141414	9,19 €
15	10	200	PG5130 0151515	6,49 €
16	10	150	PG5130 0161616	10,75 €
18	10	150	PG5130 0181818	8,35 €
22	10	100	PG5130 0222222	11,01 €
28	5	50	PG5130 0282828	18,18 €
35	1	25	PG5130 0353535	29,46 €
42	1	25	PG5130 0424242	55,82 €
54	1	10	PG5130 0545454	69,37 €

## PG5130

Te reducida  
Tê de redução



Medida Diámetro	bolsa saco	caja caixa	Código Designação	Precio Preço
12 x 15 x 12	10	200	PG5130 0121512	19,53 €
14 x 12 x 14	5	200	PG5130 0141214	9,99 €
14 x 16 x 14	10	150	PG5130 0141614	15,45 €
15 x 12 x 12	10	200	PG5130 0151212	17,61 €
15 x 12 x 15	5	200	PG5130 0151215	18,97 €
15 x 15 x 12	5	200	PG5130 0151512	18,31 €

## PG5130

Te reducida  
Tê de redução



Medida Diâmetro	bolsa saco	caja caixa	Código Designação	Precio Preço
16 x 12 x 16	5	250	PG5130 0161216	17,10 €
16 x 14x 14	10	150	PG5130 0161414	13,94 €
16 x 14 x 16	10	150	PG5130 0161416	13,94 €
16 x 16 x 14	10	150	PG5130 0161614	14,20 €
18 x 12 x 18	5	150	PG5130 0181218	14,83 €
18 x 14 x 18	10	150	PG5130 0181418	13,59 €
18 x 15 x 18	10	150	PG5130 0181518	8,78 €
18 x 16 x 18	10	150	PG5130 0181618	25,69 €
22 x 12 x 22	10	100	PG5130 0221222	16,32 €
22 x 14 x 22	10	100	PG5130 0221422	16,32 €
22 x 15 x 15	10	100	PG5130 0221515	15,11 €
22 x 15 x 22	10	100	PG5130 0221522	9,96 €
22 x 16 x 22	10	100	PG5130 0221622	23,69 €
22 x 18 x 22	10	100	PG5130 0221822	10,96 €
22 x 22 x 15	10	100	PG5130 0222215	15,88 €
28 x 15 x 28	5	50	PG5130 0281528	20,89 €
28 x 18 x 28	5	50	PG5130 0281828	20,78 €
28 x 22 x 28	5	50	PG5130 0282228	21,12 €
35 x 22 x 35	1	25	PG5130 0352235	27,17 €
35 x 28 x 35	1	25	PG5130 0352835	28,75 €
42 x 28 x 42	1	25	PG5130 0422842	50,93 €
42 x 35 x 42	1	25	PG5130 0423542	52,73 €
54 x 28 x 54	1	10	PG5130 0542854	56,15 €
54 x 35 x 54	1	10	PG5130 0543554	59,01 €
54 x 42 x 54	1	10	PG5130 0544254	62,94 €

## PG5243

Manguito de reducción MH  
União de redução MF



Medida Diâmetro	bolsa saco	caja caixa	Código Designação	Precio Preço
14 x 12	5	200	PG5243 0141200	3,6 €
15 x 12	10	250	PG5243 0151200	3,44 €
16 x 12	5	200	PG5243 0161200	4,32 €
16 x 14	10	200	PG5243 0161400	4,98 €
18 x 12	10	200	PG5243 0181200	4,9 €
18 x 14	10	200	PG5243 0181400	8,19 €
18 x 15	10	200	PG5243 0181500	3,93 €
18 x 16	10	200	PG5243 0181600	8,47 €
22 x 14	10	150	PG5243 0221400	7,4 €
22 x 15	10	150	PG5243 0221500	4,14 €
22 x 16	10	150	PG5243 0221600	6 €
22 x 18	10	150	PG5243 0221800	4,34 €
28 x 15	10	100	PG5243 0281500	10,09 €
28 x 18	10	150	PG5243 0281800	10,24 €
28 x 22	10	150	PG5243 0282200	10,62 €
35 x 22	5	50	PG5243 0352200	12,76 €
35 x 28	5	50	PG5243 0352800	13,51 €
42 x 22	5	25	PG5243 0422200	20,27 €
42 x 28	5	25	PG5243 0422800	19,79 €
42 x 35	5	25	PG5243 0423500	19,4 €
54 x 35	1	25	PG5243 0543500	26,58 €
54 x 42	1	25	PG5243 0544200	25,38 €

# >B< Press Gas

## PG5270

Manguito HH  
União simples FF



Medida Diámetro	bolsa saco	caja caixa	Código Designação	Precio Preço
12	10	200	PG5270 0120000	6,33 €
14	10	200	PG5270 0140000	4,95 €
15	10	250	PG5270 0150000	4,34 €
16	10	200	PG5270 0160000	5,41 €
18	10	250	PG5270 0180000	5,38 €
22	10	150	PG5270 0220000	6,33 €
28	10	150	PG5270 0280000	11,23 €
35	5	30	PG5270 0350000	13,71 €
42	5	25	PG5270 0420000	23,88 €
54	1	25	PG5270 0540000	30,34 €

## PG5301

Tapón de cierre H  
Tampão F



Medida Diámetro	bolsa saco	caja caixa	Código Designação	Precio Preço
12	10	500	PG5301 0120000	15,47 €
14	10	200	PG5301 0140000	15,07 €
15	10	200	PG5301 0150000	8,17 €
16	10	200	PG5301 0160000	16,55 €
18	10	400	PG5301 0180000	10,27 €
22	10	400	PG5301 0220000	13,12 €
28	10	100	PG5301 0280000	19,76 €
35	5	20	PG5301 0350000	22,13 €
42	5	20	PG5301 0420000	33,09 €
54	1	20	PG5301 0540000	42,08 €

## PG4001G

Curva 90° rosca macho  
Curva 90° rosca macho



Medida Diámetro	bolsa saco	caja caixa	Código Designação	Precio Preço
15 x 1/2	5	80	PG4001G0150400	17,91 €
18 x 1/2	5	60	PG4001G0180400	27,74 €
18 x 3/4	5	50	PG4001G0180600	27,84 €
22 x 3/4	5	50	PG4001G0220600	29,23 €
28 x 1	5	30	PG4001G0280800	43,03 €
35 x 11/4	1	15	PG4001G0351000	57,46 €
42 x 11/2	1	10	PG4001G0421200	79,85 €
54 x 2	1	5	PG4001G0541600	112,28 €

## PG4090G

Codo 90° rosca hembra  
Joelho 90° rosca fêmea



Medida Diámetro	bolsa saco	caja caixa	Código Designação	Precio Preço
15 x 1/2	5	80	PG4090G0150400	11,36 €
15 x 3/4	5	70	PG4090G0150600	25,28 €
18 x 1/2	5	80	PG4090G0180400	24,64 €
18 x 3/4	5	80	PG4090G0180600	27,89 €
22 x 1/2	5	60	PG4090G0220400	29,25 €
22 x 3/4	5	50	PG4090G0220600	17,99 €
22 x 1	5	40	PG4090G0220800	28,11 €
28 x 1	5	30	PG4090G0280800	31,29 €
35 x 11/4	1	15	PG4090G0351000	53,08 €
42 x 11/2	1	12	PG4090G0421200	69,57 €
54 x 2	1	7	PG4090G0541600	108,95 €

## PG4096G

Codo 3 piezas 90° hembra (bronce)



Medida Diámetro	bolsa saco	caja caixa	Código Designação	Precio Preço
15 x 1/2	5	40	PG4096G0150400	39,73 €
22 x 3/4	5	40	PG4096G0220600	54,93 €
22 x 1	5	25	PG4096G0220800	64,95 €
28 x 1	5	20	PG4096G0280800	68,14 €

## PG4130G

Te con rosca hembra  
Tê com rosca fêmea



Medida Diámetro	bolsa saco	caja caixa	Código Designação	Precio Preço
15 x 1/2 x 15	5	60	PG4130G0150415	17,67 €
18 x 1/2 x 18	5	40	PG4130G0180418	29,55 €
22 x 1/2 x 22	5	35	PG4130G0220422	24,04 €
22 x 3/4 x 22	5	30	PG4130G0220622	34,84 €
28 x 1/2 x 28	5	25	PG4130G0280428	30,39 €
28 x 3/4 x 28	5	25	PG4130G0280628	39,67 €
35 x 1/2 x 35	1	20	PG4130G0350435	42,70 €
42 x 1/2 x 42	1	12	PG4130G0420442	51,56 €
54 x 1/2 x 54	1	8	PG4130G0540454	73,24 €

## PG4243G

Manguito con rosca macho  
Casquilho com rosca macho



Medida Diámetro	bolsa saco	caja caixa	Código Designação	Precio Preço
15 x 1/2	5	130	PG4243G0150400	4,34 €
15 x 3/4	5	100	PG4243G0150600	8,44 €
18 x 1/2	5	120	PG4243G0180400	5,63 €
18 x 3/4	5	100	PG4243G0180600	6,62 €
22 x 1/2	5	100	PG4243G0220400	9,13 €
22 x 3/4	5	80	PG4243G0220600	8,39 €
22 x 1	5	60	PG4243G0220800	10,75 €
28 x 3/4	5	70	PG4243G0280600	21,94 €
28 x 1	5	50	PG4243G0280800	13,99 €
28 x 1 1/4	5	40	PG4243G0281000	27,37 €
35 x 1	1	30	PG4243G0350800	30,89 €
35 x 1 1/4	1	30	PG4243G0351000	30,59 €
35 x 1 1/2	1	25	PG4243G0351200	32,82 €
42 x 1 1/4	1	20	PG4243G0421000	42,93 €
42 x 1 1/2	1	20	PG4243G0421200	44,11 €
54 x 1 1/2	1	10	PG4243G0541200	72,36 €
54 x 2	1	10	PG4243G0541600	81,98 €

## PG4270G

Manguito con rosca hembra  
Casquilho com rosca fêmea



Medida Diámetro	bolsa saco	caja caixa	Código Designação	Precio Preço
15 x 1/2	5	130	PG4270G0150400	5,56 €
15 x 3/4	5	100	PG4270G0150600	10,17 €
18 x 1/2	5	100	PG4270G0180400	7,10 €
18 x 3/4	5	80	PG4270G0180600	13,32 €
22 x 1/2	5	80	PG4270G0220400	8,41 €
22 x 3/4	5	80	PG4270G0220600	8,84 €
22 x 1	5	50	PG4270G0220800	11,36 €
28 x 1	5	50	PG4270G0280800	15,08 €
35 x 1 1/4	1	25	PG4270G0351000	33,40 €
42 x 1 1/2	1	15	PG4270G0421200	49,43 €
54 x 2	1	12	PG4270G0541600	84,09 €

# >B< Press Gas

## PG4275

Manguito deslizante  
União deslizante



Medida Diâmetro	bolsa saco	caja caixa	Código Designação	Precio Preço
15	5	90	PG4275 0150000	19,53 €
18	5	80	PG4275 0180000	22,09 €
22	5	60	PG4275 0220000	21,94 €
28	5	30	PG4275 0280000	27,62 €
35	1	25	PG4275 0350000	35,56 €
42	1	15	PG4275 0420000	51,26 €
54	1	10	PG4275 0540000	72,53 €

## PG4330

Unión roscada (Bronce)  
União rosca (Bronze)



Medida Diâmetro	bolsa saco	caja caixa	Código Designação	Precio Preço
15	5	80	PG4330 0150000	51,43 €
22	5	40	PG4330 0220000	66,13 €
28	5	20	PG4330 0280000	70,50 €
35	1	15	PG4330 0350000	83,74 €

## PG4330G

Unión roscada hembra  
União com rosca fêmea



Medida Diâmetro	bolsa saco	caja caixa	Código Designação	Precio Preço
15 x 1/2	5	75	PG4330G01504000	29,20 €
22 x 3/4	5	40	PG4330G02206000	44,17 €
28 X 1	5	30	PG4330G02808000	53,45 €

## PG4331G

Unión roscada macho  
União com rosca macho



Medida Diâmetro	bolsa saco	caja caixa	Código Designação	Precio Preço
15 x 1/2	5	80	PG4331G01504000	24,88 €
22 x 3/4	5	50	PG4331G02206000	35,28 €

## PG4355

Racor loco junta plana  
União com rosca macho



Medida Diâmetro	bolsa saco	caja caixa	Código Designação	Precio Preço
15 x 1/2"			PG4355 0150400	16,46 €
15 x 3/4"			PG4355 0150600	10,73 €
18 x 3/4"			PG4355 0180600	11,22 €
22 x 3/4"			PG4355 0220600	14,23 €
22 x 1"			PG4355 0220800	14,40 €
28 x 1 1/4"			PG4355 0281000	18,88 €
35 x 1 1/2"			PG4355 0351200	22,90 €

## PG4359G

Racor loco Macho  
União roscada FF com junta



Medida Diámetro	bolsa saco	caja caixa	Código Designação	Precio Preço
12 x 1/2	10	100	PG4359G0120400	17,99 €
14 x 1/2	10	100	PG4359G0140400	16,47 €
16 x 3/4	10	100	PG4359G0160600	17,02 €
18 x 3/4	10	100	PG4359G0180600	17,07 €
22 x 3/4	10	70	PG4359G0220600	19,00 €

## PG4379G

Unión Macho



Medida Diámetro	bolsa saco	caja caixa	Código Designação	Precio Preço
22 x 20	10	70	PG4379G0222000	22,53 €

## PG4471G

Codo fijación (3 agujeros)  
con rosca hembra  
Joelho com pater (3 fusos)  
com rosca fêmea



Medida Diámetro	bolsa saco	caja caixa	Código Designação	Precio Preço
15 x 1/2	5	60	PG4471G0150400	12,41 €
18 x 1/2	5	50	PG4471G0180400	20,67 €
22 x 3/4	5	40	PG4471G0220600	32,83 €



# >B< Press Solar



## >B< Press Solar

Accesorios de Cobre y Bronce para Prensar. Para instalaciones Solares  
Acessórios de Cobre e Bronze para Prensar. Para instalações solares

# >B< Press Solar

## CARACTERÍSTICAS Y VENTAJAS / CARACTERÍSTICAS E BENEFÍCIOS

- Material: Cobre y Bronce
- Apto para uso con tubo duro, semiduro y recocido de acuerdo a UNE-EN 1057.
- El Perfil >B< con sus 3 puntos de presión asegura una unión libre de fugas, segura y permanente (12 a 54mm)
- Doble prensado, anterior y posterior a la junta tórica
- El prensado hexagonal, facilita una clara indicación visual de que la unión se ha realizado tanto hidráulica como mecánicamente
- Junta tórica con indicador de fugas a baja presión que posibilita la identificación de uniones no prensadas
- Junta tórica FKM para aplicaciones solares de color verde
- El diseño del perfil nos asegura que el tubo están paralelo con el accesorio, reduciendo el riesgo de daño de la junta durante el montaje.
- Mantiene la continuidad eléctrica.
- Unión en frío para evitar el uso de calor en instalaciones con posible riesgo de daño por temperatura

- Material: Cobre e Bronze
- Adequado para uso com tubo rígido, semi-rígido e recozido de acordo a norma UNE-EN 1057.
- Perfil >B< com 3 pontos de pressão, o que garante um conjunto livre de fugas, de forma segura e permanente (12 a 54mm)
- Dupla prensagem, antes e depois do O-ring
- O prensado hexagonal, fornece uma indicação visual clara de que a união se fez tanto hidráulica como mecánicamente.
- O-ring com indicador de fugas a baixa pressão causando vazamentos quando a união está sem prensar.
- O-ring verde FKM para instalações solares
- O desenho do perfil garante que o tubo fica paralelo com o acessório, reduzindo o risco de danos no O-ring durante a montagem.
- Mantém a continuidade eléctrica.
- União fria, o que permite a não utilização de calor em sistemas com possíveis risco de danos por temperatura.

## APLICACIONES E INFORMACIÓN TÉCNICA / APLICAÇÕES E INFORMAÇÕES TÉCNICAS

Instalaciones Solares

Instalaciones de Calefacción a altas temperaturas.

Medidas disponibles	15 a 54mm
Temperaturas de trabajo	De -20°C a 140°C
	Corta duración hasta 230°C
Material	Cobre y Bronce
	Junta tórica FKM color verde
Agua / Glycol	50/50
Perfil	Perfil >B< de 12 a 54mm

Instalações Solares

Instalações de Aquecimento a temperaturas elevadas.

Medidas disponibles	15 a 54mm
Temperaturas de Trabalho	De -20°C a 140°C
	de curta duração, até 230°C
Material	Cobre y Bronce
	FKM O-ring verde
Água / Glicol	50/50
Perfil	Perfil >B< de 12 a 54mm

## NORMATIVA Y CERTIFICACIONES / NORMATIVA E CERTIFICAÇÃO

Referencias certificadas disponibles en los Certificados de Producto / Referências certificadas disponíveis em los Certificados de Produto

SPF (Solartechnik Prfung Forshug)  
ISO 9001  
UNE-EN 1254



## PASOS DE MONTAJE / MONTAGEM DO ACESSÓRIO



1. Corte de tubo  
1. Cortar o tubo



2. Rebabado  
2. Rebarbar



3. Comprobación de la junta tórica  
3. Verificação da junta tórica

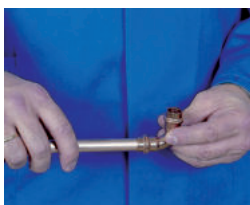

4. Inserción del tubo en el accesorio  
4. Encaixar o tubo no acessório



5. Marcar la inserción  
5. Marcar o ponto da inserção



6. Prensado  
6. Prensado

## PH5001

Curva 90° MH  
Curva 90° MF



Medida Diámetro	bolsa saco	caja caixa	Código Designação	Precio Preço
15	2	150	PH5001 0150000	4,55 €
18	2	150	PH5001 0180000	5,67 €
22	2	150	PH5001 0220000	7,59 €
28	2	100	PH5001 0280000	12,53 €

## PH5002

Curva 90° HH  
Curva 90° FF



Medida Diámetro	bolsa saco	caja caixa	Código Designação	Precio Preço
15	2	150	PH5002 0150000	4,95 €
18	2	100	PH5002 0180000	6,11 €
22	2	150	PH5002 0220000	7,96 €
28	2	100	PH5002 0280000	14,70 €

## PH5040

Curva 45° MH  
Curva 45° MF



Medida Diámetro	bolsa saco	caja caixa	Código Designação	Precio Preço
15	2	200	PH5040 0150000	4,42 €
18	2	150	PH5040 0180000	5,57 €
22	2	150	PH5040 0220000	6,76 €
28	2	100	PH5040 0280000	10,41 €

## PH5041

Curva 45° HH  
Curva 45° FF



Medida Diámetro	bolsa saco	caja caixa	Código Designação	Precio Preço
15	2	200	PH5041 0150000	5,54 €
18	2	150	PH5041 0180000	6,05 €
22	2	150	PH5041 0220000	7,33 €
28	2	100	PH5041 0220000	11,75 €

## PH5130

Te recta  
Tê simple



Medida Diámetro	bolsa saco	caja caixa	Código Designação	Precio Preço
15	2	200	PH5130 0151515	8,58 €
18	2	150	PH5130 0181818	9,75 €
22	2	100	PH5130 0222222	12,92 €
28	2	50	PH5130 0282828	19,97 €

# >B< Press Solar

## PH5130

Te reducida  
Tê de redução



Medida Diámetro	bolsa saco	caja caixa	Código Designação	Precio Preço
28 x 22 x 28	2	50	PH5130 0282228	16,95 €

## PH5243

Manguito reducción MH  
Casquilho redução MF



Medida Diámetro	bolsa saco	caja caixa	Código Designação	Precio Preço
22 x 15	2	150	PH5243 0221500	7,22 €
28 x 15	2	100	PH5243 0281500	10,27 €
28 x 22	2	100	PH5243 0282200	6,74 €

## PH5270

Manguito HH  
Casquilho FF



Medida Diámetro	bolsa saco	caja caixa	Código Designação	Precio Preço
15	2	250	PH5270 0150000	4,95 €
18	2	250	PH5270 0180000	6,11 €
22	2	150	PH5270 0220000	7,33 €
28	2	150	PH5270 0220000	13,13 €

## PH4130G

Te con rosca hembra  
Tê com rosca fêmea



Medida Diámetro	bolsa saco	caja caixa	Código Designação	Precio Preço
15 x 1/2 x 15	2	60	PH4130G0150415	18,38 €
18 x 1/2 x 18	2	40	PH4130G0180418	31,51 €
22 x 1/2 x 22	2	30	PH4130G0220422	24,72 €

## PH4243G

Manguito con rosca macho  
Casquilho com rosca macho



Medida Diámetro	bolsa saco	caja caixa	Código Designação	Precio Preço
15 x 1/2	2	100	PH4243G0150400	5,43 €
15 x 3/4	2	60	PH4243G0150600	8,66 €
18 x 3/4	2	100	PH4243G0180600	7,37 €
22 x 3/4	2	80	PH4243G0220600	9,01 €
28 x 1	2	50	PH4243G0280800	12,93 €

## PH4270G

Manguito con rosca hembra  
Casquilho com rosca fêmea



Medida Diámetro	bolsa saco	caja caixa	Código Designação	Precio Preço
15 x 3/4	2	100	PH4270G0150600	10,62 €
18 x 3/4	2	80	PH4270G0180600	13,77 €
22 x 3/4	2	80	PH4270G0220600	9,48 €
22 x 1	2	60	PH4270G0220800	11,99 €

## PH4330G

Unión roscada hembra  
União roscada fêmea



Medida Diámetro	bolsa saco	caja caixa	Código Designação	Precio Preço
22 x 3/4	2	40	PH4330G0220600	49,94 €

## PH4355

Racor loco recto  
União roscada FF com junta



Medida Diámetro	bolsa saco	caja caixa	Código Designação	Precio Preço
15 x 3/4	2	100	PH4355 0150600	12,88 €
18 x 3/4	2	100	PH4355 0180600	9,82 €
22 x 3/4"			PH4355 0220600	12,52 €
22 x 1	2	80	PH4355 0220800	12,60 €

## PH4992

Junta tórica verde  
Junta tórica verde



Medida Diámetro	bolsa saco	caja caixa	Código Designação	Precio Preço
15	5	500	PH4992 0150200	1,12 €
18	5	500	PH4992 0180200	1,24 €
22	5	500	PH4992 0220300	1,61 €
28	5	500	PH4992 0280300	2,85 €
35	5	250	PH4992 0350300	3,17 €
42	5	250	PH4992 0420400	4,42 €
54	5	250	PH4992 0540400	5,73 €



## ›B‹ Press Carbon



Accesorios de prensar en Acero Carbono para instalaciones de Calefacción  
Acessórios de prensar em Aço Carbono para instalações de Calefacción

# >B< Press Carbon

## CARACTERÍSTICAS Y VENTAJAS / CARACTERÍSTICAS E BENEFÍCIOS

- Material: Acero al Carbono Galvanizado
- El Perfil >B< con sus 3 puntos de presión asegura una unión libre de fugas, segura y permanente
- >B< Press Carbon cuenta con una junta, que reduce su sección en dos posiciones causando fugas a baja presión cuando la unión está sin presar.
- Doble prensado, anterior y posterior a la junta tórica
- El prensado hexagonal, facilita una clara indicación visual de que la unión se ha realizado tanto hidráulica como mecánicamente
- El diseño del perfil nos asegura que el tubo están paralelo con el accesorio, reduciendo el riesgo de daño de la junta durante el montaje.
- Mantiene la continuidad eléctrica.
- Unión en frío para evitar el uso de calor en instalaciones con posible riesgo de daño por temperatura
- Resistencia a la corrosión gracias a 7-15µm de galvanizado.
- Accesorios y empaquetado claramente marcados con NPW (no apto para agua potable)

- Material: Aço Carbono
- Perfil >B< com 3 pontos de pressão, o que garante um conjunto livre de fugas, de forma segura e permanente (12 a 54mm)
- >B< Press tem um O-ring, o que reduz a sua seção em duas posições originando fugas a baixa pressão causando vazamentos quando a união está sem presar.
- Dupla prensagem, antes e depois do O-ring
- O prensado hexagonal, fornece uma indicação visual clara de que a união se fez tanto hidráulica como mecánicamente.
- O desenho do perfil garante que o tubo fica paralelo com o acessório, reduzindo o risco de danos no O-ring durante a montagem.
- Mantém a continuidade eléctrica.
- União fria, o que permite a não utilização de calor em sistemas com possíveis risco de danos por temperatura.
- Resistência à corrosão por galvanização 7-15µm.
- Acessórios e embalagens claramente marcados com NPW (não para água potável).

## APLICACIONES E INFORMACIÓN TÉCNICA / APLICAÇÕES E INFORMAÇÕES TÉCNICAS

Instalaciones de agua sanitaria (fría y caliente)  
Instalaciones de calefacción  
Instalaciones solares  
Instalaciones de calefacción a altas temperaturas. Calefacción central

Instalações de água sanitária (quente e fria)  
Instalações de aquecimento  
Instalações solares  
Instalações de aquecimento a temperaturas mais elevadas. Aquecimento central

Medidas disponibles	12 a 54mm y de 76 a 108mm
Garantía	5 años 10 años con el tubo de >B< Press
Temperaturas de trabajo	De -35°C a 110°C
Presión Hidrostática	16 bar
Material	Acero al Carbono Galvanizado Junta tórica EPDM Opcional Junta tórica FKM Recubrimiento de Zinc
Perfil	Perfil >B< de 12 a 54mm Perfil M de 76 a 108mm

Medidas disponíveis	12 a 54mm e de 76 a 108mm
Garantía	5 anos 10 anos com o tubo de >B< Press
Temperaturas de Trabalho	De -35°C a 110°C
Pressão Hidrostática	16 bar
Material	Aço Carbono EPDM O-ring Opcional FKM O-ring Revestimento de zinco
Perfil	Perfil >B< de 12 a 54mm Perfil M de 76 a 108mm

## NORMATIVA Y CERTIFICACIONES / NORMATIVA E CERTIFICAÇÃO

Referencias certificadas disponibles en los Certificados de Producto / Referências certificadas disponíveis em los Certificados de Produto

ISO 9001  
EN 1254  
BS8537 Acero al Carbono Galvanizado



## PASOS DE MONTAJE / MONTAGEM DO ACESSÓRIO



1.- Corte de tubo  
1.- Cortar o tubo



2.- Rebabado  
2.- Rebarbar



3.- Comprobación de la junta tórica  
3.- Verificação da junta tórica

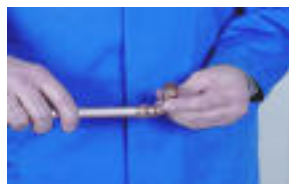

4.- Inserción del tubo en el accesorio  
4.- Encaixar o tubo no acessório



5.- Marcar la inserción  
5.- Marcar a zona



6.- Prensado  
6.- Prensar

## PC-TUBE

Tubo de Acero al Carbono  
Tubo en Aço Carbono

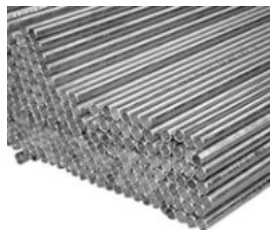

Medida Diámetro	m/barra	barra/fajo	m/fajo	Código Designação	Precio Preço
12 x 1,2	6			PCTUBE-EU12	8,09 €
15 x 1,2	6			PCTUBE-EU15	8,29 €
18 x 1,2	6			PCTUBE-EU18	10,26 €
22 x 1,5	6			PCTUBE-EU22	13,21 €
28 x 1,5	6			PCTUBE-EU28	17,69 €
35 x 1,5	6			PCTUBE-EU35	23,15 €
42 x 1,5	6			PCTUBE-EU42	26,51 €
54 x 1,5	6			PCTUBE-EU54	38,90 €
76 x 2,0	6			PCTUBE-EU76	99,98 €
89 x 2,0	6			PCTUBE-EU89	115,83 €
108 x 2,0	6			PCTUBE-EU108	142,85 €

## PC5001

Curva 90° MH  
Curva 90° MF



Medida Diámetro	bolsa saco	caja caixa	Código Designação	Precio Preço
12	10	200	PC5001 0120000	5,02 €
15	10	150	PC5001 0150000	5,96 €
18	10	120	PC5001 0180000	6,74 €
22	10	100	PC5001 0220000	8,56 €
28	5	60	PC5001 0280000	10,54 €
35	5	25	PC5001 0350000	16,51 €
42	5	15	PC5001 0420000	29,91 €
54	1	10	PC5001 0540000	43,81 €
76		1	PC5001 0760000	142,16 €
89		1	PC5001 0890000	187,13 €
108		1	PC5001 1080000	253,42 €

## PC5002

Curva 90 HH  
Curva 90 FF



Medida Diámetro	bolsa saco	caja caixa	Código Designação	Precio Preço
12	10	200	PC5002 0120000	5,02 €
15	10	150	PC5002 0150000	6,33 €
18	10	120	PC5002 0180000	7,09 €
22	10	100	PC5002 0220000	8,59 €
28	5	60	PC5002 0280000	10,72 €
35	5	25	PC5002 0350000	16,51 €
42	5	15	PC5002 0420000	26,06 €
54	1	3	PC5002 0540000	43,92 €
76		1	PC5002 0760000	159,56 €
89		1	PC5002 0890000	208,72 €
108		1	PC5002 1080000	263,31 €

## PC5030

Codo 90° MM  
Joelho 90° MM



Medida Diámetro	bolsa saco	caja caixa	Código Designação	Precio Preço
15	5	150	PC5030 0150000	4,80 €
18	5	150	PC5030 0180000	5,72 €
22	5	100	PC5030 0220000	7,83 €
28	5	20	PC5030 0280000	11,24 €
35	2	10	PC5030 0350000	15,27 €
42	1	6	PC5030 0420000	22,03 €

# >B< Press Carbon

## PC5040

Curva 45° MH  
Curva 45° MF



Medida Diâmetro	bolsa saco	caja caixa	Código Designação	Precio Preço
15	10	200	PC5040 0150000	6,58 €
18	10	150	PC5040 0180000	7,18 €
22	10	120	PC5040 0220000	8,62 €
28	5	80	PC5040 0280000	10,52 €
35	5	50	PC5040 0350000	16,50 €
42	5	20	PC5040 0420000	26,74 €
54	1	12	PC5040 0540000	39,90 €
76		1	PC5040 0760000	139,76 €
89		1	PC5040 0890000	177,54 €
108		1	PC5040 1080000	237,82 €

## PC5041

Curva 45° HH  
Curva 45° FF



Medida Diâmetro	bolsa saco	caja caixa	Código Designação	Precio Preço
15	10	200	PC5041 0150000	6,40 €
18	10	150	PC5041 0180000	6,87 €
22	10	120	PC5041 0220000	8,21 €
28	5	80	PC5041 0280000	10,44 €
35	5	50	PC5041 0350000	15,73 €
42	5	20	PC5041 0420000	29,20 €
54	1	12	PC5041 0540000	41,03 €
76		1	PC5041 0760000	151,15 €
89		1	PC5041 0890000	192,82 €
108		1	PC5041 1080000	253,11 €

## PC5087

Salto MM corto  
União de cruzamento MM



Medida Diâmetro	bolsa saco	caja caixa	Código Designação	Precio Preço
15	5	100	PC5087 0150000	8,64 €
18	5	100	PC5087 0180000	8,86 €
22	5	25	PC5087 0220000	10,94 €
28	5	25	PC5087 0280000	15,81 €

## PC5088

Salto MM largo  
União de cruzamento largo MM



Medida Diâmetro	bolsa saco	caja caixa	Código Designação	Precio Preço
15	10	60	PC5088 0150000	37,53 €
22	10	40	PC5088 0220000	47,02 €
28	4	16	PC5088 0280000	68,07 €

## PC5130

Te recta  
Tê simple



Medida Diâmetro	bolsa saco	caja caixa	Código Designação	Precio Preço
12	10	250	PC5130 0121212	8,87 €
15	10	100	PC5130 0151515	10,34 €
18	10	200	PC5130 0181818	11,54 €
22	10	60	PC5130 0222222	11,63 €
28	5	50	PC5130 0282828	15,30 €
35	1	25	PC5130 0353535	19,65 €
42	1	18	PC5130 0424242	25,94 €
54	1	10	PC5130 0545454	35,93 €
76		1	PC5130 0767676	224,32 €
89		1	PC5130 0898989	252,50 €
108		1	PC5130 10800EQ	310,70 €

## PC5130

Te reducida  
Tê de redução



Medida Diâmetro	bolsa saco	caja caixa	Código Designação	Precio Preço
12-15-12mm	5	200	PC5130 0121512	11,80 €
15-12-15mm	5	100	PC5130 0151215	11,28 €
15-18-15mm*	5	75	PC5130 0151815	45,46 €
18-12-18mm	5	100	PC5130 0181218	11,74 €
18-15-18mm	5	100	PC5130 0181518	12,45 €
18-22-18mm*	10	100	PC5130 0182218	27,33 €
22-12-22mm	5	100	PC5130 0221222	10,56 €
22-15-22mm	5	90	PC5130 0221522	11,18 €
22-18-22mm	5	90	PC5130 0221822	13,74 €
22-28-22mm*	10	70	PC5130 0222822	50,99 €
28-15-28mm	5	50	PC5130 0281528	14,01 €
28-18-28mm	5	50	PC5130 0281828	14,43 €
28-22-28mm	5	50	PC5130 0282228	14,49 €
35-15-35mm	1	25	PC5130 0351535	16,38 €
35-18-35mm	5	25	PC5130 0351835	16,97 €
35-22-35mm	1	25	PC5130 0352235	17,61 €
35-28-35mm	1	25	PC5130 0352835	17,99 €
42-15-42mm			PC5130 0421542	23,57 €
42-18-42mm	1	18	PC5130 0421842	28,62 €
42-22-42mm	1	18	PC5130 0422242	23,04 €
42-28-42mm	1	18	PC5130 0422842	23,95 €
42-35-42mm	1	18	PC5130 0423542	24,33 €
54-22-54mm	1	10	PC5130 0542254	26,90 €
54-28-54mm	1	10	PC5130 0542854	27,55 €
54-35-54mm	1	10	PC5130 0543554	28,35 €
54-42-54mm	1	10	PC5130 0544254	30,07 €
76-28-76mm	1	1	PC5130 0762876	193,43 €
76-35-76mm	1	1	PC5130 0763576	199,12 €
76-42-76mm	1	1	PC5130 0764276	202,42 €
76-54-76mm	1	1	PC5130 0765476	208,11 €
89-28-89mm	1	1	PC5130 0892889	223,11 €
89-35-89mm	1	1	PC5130 0893589	229,41 €
89-42-89mm	1	1	PC5130 0894289	238,11 €
89-54-89mm	1	1	PC5130 0895489	244,41 €
89-76-89mm	1	1	PC5130 0897689	259,12 €
108-54-108mm	1	1	PC5130 10854108	310,39 €
108-76-108mm	1	1	PC5130 10876108	349,67 €
108-89-108mm	1	1	PC5130 10889108	358,05 €

# >B< Press Carbon

## PC5230B

Brida sellado con junta

Medida Diámetro	bolsa saco	caja caixa	Código Designação	Precio Preço
76	1	1	PC5230B0760000	200,94 €
89	1	1	PC5230B0890000	245,14 €
108	1	1	PC5230B1080000	334,22 €

## PC5230D

Brida sellado con junta

Medida Diámetro	bolsa saco	caja caixa	Código Designação	Precio Preço
76	1	1	PC5230D0760000	189,63 €
89	1	1	PC5230D0890000	240,26 €
108	1	1	PC5230D1080000	324,66 €

## PC5240

Manguito reducción HH  
União de redução FF



Medida Diámetro	bolsa saco	caja caixa	Código Designação	Precio Preço
22 x 15	10	160	PC5240 0221500	6,46 €
28 x 22	10	60	PC5240 0282200	8,48 €
35 x 28	10	50	PC5240 0352800	12,13 €
42 x 35		20	PC5240 0423500	13,69 €
54 x 42		12	PC5240 0544200	19,89 €

## PC5243

Manguito reducción MH  
União de redução MF



Medida Diámetro	bolsa saco	caja caixa	Código Designação	Precio Preço
15-12mm	10	250	PC5243 0151200	3,65 €
18-12mm	10	200	PC5243 0181200	4,50 €
18-15mm	10	200	PC5243 0181500	4,62 €
22-15mm	10	150	PC5243 0221500	5,25 €
22-18mm	10	150	PC5243 0221800	5,60 €
28-15mm	5	90	PC5243 0281500	5,48 €
28-18mm	5	150	PC5243 0281800	6,76 €
28-22mm	10	50	PC5243 0282200	6,84 €
35-15mm	5	50	PC5243 0351500	8,38 €
35-18mm	5	50	PC5243 0351800	9,29 €
35-22mm	5	50	PC5243 0352200	9,59 €
35-28mm	1	50	PC5243 0352800	9,67 €
42-22mm	5	30	PC5243 0422200	11,65 €
42-28mm	1	50	PC5243 0422800	14,34 €
42-35mm	1	50	PC5243 0423500	12,89 €
54-28mm	1	25	PC5243 0542800	42,04 €
54-35mm	1	25	PC5243 0543500	42,34 €
54-42mm	1	25	PC5243 0544200	43,04 €
76-42mm	1	3	PC5243 0764200	86,07 €
76-54mm	1	3	PC5243 0765400	86,67 €
89-54mm	1	2	PC5243 0895400	102,42 €
89-76mm	1	1	PC5243 0897600	139,76 €
108-54mm	1	2	PC5243 1085400	119,36 €
108-76mm	1	1	PC5243 1087600	154,20 €
108-89mm	1	1	PC5243 1088900	159,36 €

## PC5270

Manguito HH  
União simple FF



Medida Diâmetro	bolsa saco	caja caixa	Código Designação	Precio Preço
12	10	100	PC5270 0120000	3,33 €
15	10	250	PC5270 0150000	4,43 €
18	10	200	PC5270 0180000	4,70 €
22	10	150	PC5270 0220000	5,50 €
28	5	125	PC5270 0280000	6,27 €
35		30	PC5270 0350000	7,98 €
42		25	PC5270 0420000	11,90 €
54		25	PC5270 0540000	15,07 €
76		1	PC5270 0760000	90,28 €
89		1	PC5270 0890000	100,14 €
108		1	PC5270 1080000	122,65 €

## PC5301

Tapón H  
Tampão F



Medida Diâmetro	bolsa saco	caja caixa	Código Designação	Precio Preço
15	10	500	PC5301 0150000	5,96 €
18	10	400	PC5301 0180000	6,34 €
22	10	300	PC5301 0220000	6,82 €
28	5	200	PC5301 0280000	9,99 €
35	1	100	PC5301 0350000	11,76 €
42	1	50	PC5301 0420000	18,96 €
54	1	30	PC5301 0540000	20,62 €
76	1	1	PC5301 0760000	68,35 €
89	1	1	PC5301 0890000	82,48 €
108	1	1	PC5301 1080000	90,28 €

## PC4001G

Curva 90° rosca M  
Curva 90° rosca M



Medida Diâmetro	bolsa saco	caja caixa	Código Designação	Precio Preço
12 x 3/8	5	100	PC4001G0120300	10,24 €
15 x 1/2	10	80	PC4001G0150400	13,58 €
18 x 1/2	5	60	PC4001G0180400	14,21 €
22 x 3/4	5	40	PC4001G0220600	18,14 €
28 x 1	5	30	PC4001G0280800	22,31 €
35 x 1 1/4		15	PC4001G0351000	33,83 €
42 x 1 1/2		10	PC4001G0421200	55,80 €
54 x 2		5	PC4001G0541600	82,10 €

## PC4002G

Curva 90° rosca H  
Curva 90° rosca F



Medida Diâmetro	bolsa saco	caja caixa	Código Designação	Precio Preço
15 x 1/2	5	80	PC4002G0150400	29,63 €
18 x 1/2	5	60	PC4002G0180400	31,03 €
18 x 3/4	10	100	PC4002G0180600	29,59 €
22 x 3/4	5	40	PC4002G0220600	36,28 €
28 x 1	5	30	PC4002G0280800	46,83 €
35 x 1-1/4		15	PC4002G0351000	82,83 €
42 x 1-1/2		10	PC4002G0421200	110,08 €
54 x 2		5	PC4002G0541600	137,35 €

# >B< Press Carbon

## PC4090G

Codo 90° HH  
Joelho 90° FF



Medida Diámetro	bolsa saco	caja caixa	Código Designação	Precio Preço
15 x 1/2	5	80	PC4090G0150400	12,09 €
18 x 1/2	5	80	PC4090G0180400	13,29 €
22 x 1/2	5	60	PC4090G0220400	15,95 €
22 x 3/4	5	50	PC4090G0220600	18,17 €
22 x 1	5	60	PC4090G0220800	18,58 €
28 x 1	5	30	PC4090G0280800	21,85 €

## PC4091G

Codo roscar 90° MM  
Joelho 90° MM

Medida Diámetro	bolsa saco	caja caixa	Código Designação	Precio Preço
15 x 1/2	5	100	PC4091G0150400	41,86 €

## PC4130G

Te con rosca H  
Tê com rosca F



Medida Diámetro	bolsa saco	caja caixa	Código Designação	Precio Preço
15x1/2"x15mm	5	60	PC4130G0150415	11,12 €
18x1/2"x18mm	5	40	PC4130G0180418	11,12 €
22x1/2"x22mm	5	35	PC4130G0220422	11,49 €
22x3/4"x22mm	5	40	PC4130G0220622	15,84 €
28x1/2"x28mm	5	25	PC4130G0280428	13,05 €
28x3/4"x28mm	5	25	PC4130G0280628	16,70 €
28x1"x28mm	5	20	PC4130G0280828	17,29 €
35x1/2"x35mm	1	20	PC4130G0350435	18,36 €
35x3/4"x35mm	1	20	PC4130G0350635	22,93 €
35x1.1/4"x35mm	5	15	PC4130G0351035	30,35 €
42x1/2"x42mm	1	12	PC4130G0420442	32,33 €
42x3/4"x42mm	1	12	PC4130G0420642	33,51 €
42x1.1/2"x42mm	1	20	PC4130G0421242	40,53 €
54x1/2"x54mm	1	8	PC4130G0540454	41,57 €
54x3/4"x54mm	1	5	PC4130G0540654	42,36 €
54x2"x54mm	1	5	PC4130G0541654	51,66 €
76x3/4"x76mm	1	1	PC5130G0760676	157,82 €
89x3/4"x89mm	1	1	PC5130G0890689	223,31 €
108x3/4"x108mm	1	1	PC5130G10806108	250,79 €

## PC4243G

Manguito con rosca M  
União com rosca M



Medida Diámetro	bolsa saco	caja caixa	Código Designação	Precio Preço
12 x 3/8"	5	130	PC4243G0120300	9,13 €
15 x 1/2"	5	130	PC4243G0150400	8,22 €
18 x 1/2"	5	100	PC4243G0180400	8,32 €
18 x 3/4"	5	80	PC4243G0180600	11,15 €
22 x 1/2"	10	80	PC4243G0220400	11,28 €
22 x 3/4"	5	80	PC4243G0220600	12,67 €
28 x 3/4"	5	50	PC4243G0280600	15,46 €
28 x 1"	5	50	PC4243G0280800	13,10 €
35 x 1"	5	25	PC4243G0350800	24,16 €
35 x 1.1/4"	1	25	PC4243G0351000	21,43 €
42 x 1.1/2"	1	15	PC4243G0421200	29,28 €
54 x 2"	1	12	PC4243G0541600	42,36 €
76 x 2.1/2"	1	1	PC4243G076200	119,17 €
89 x 3"	1	1	PC4243G089240	167,68 €
108 x 4"	1	1	PC4243G108320	201,42 €

## PC4270G

Manguito con rosca H  
União com rosca F



Medida Diámetro	bolsa saco	caja caixa	Código Designação	Precio Preço
12 x 1/2"	5	130	PC4270G0120400	10,90 €
15 x 1/2"	5	130	PC4270G0150400	8,38 €
18 x 1/2"	5	100	PC4270G0180400	10,06 €
18 x 3/4"	5	80	PC4270G0180600	10,31 €
22 x 1/2"	10	70	PC4270G0220400	10,52 €
22 x 3/4"	5	80	PC4270G0220600	10,36 €
28 x 1/2"	5	50	PC4270G0280400	40,27 €
28 x 3/4"	5	50	PC4270G0280600	16,27 €
28 x 1"	5	50	PC4270G0280800	15,95 €
35 x 1"	5	30	PC4243G0350800	25,51 €
35 x 1.1/4"	5	30	PC4270G0351000	21,48 €
42 x 1.1/2"	1	15	PC4270G0421200	37,27 €
54 x 2"	1	12	PC4270G0541600	44,30 €

## PC4275

Manguito deslizante  
União deslizante



Medida Diámetro	bolsa saco	caja caixa	Código Designação	Precio Preço
12	5	130	PC4275 0120000	5,23 €
15	5	90	PC4275 0150000	8,04 €
18	5	80	PC4275 0180000	8,74 €
22	5	60	PC4275 0220000	9,30 €
28	5	25	PC4275 0280000	10,38 €
35	1	25	PC4275 0350000	12,04 €
42	1	15	PC4275 0420000	15,16 €
54	1	10	PC4275 0540000	19,83 €
76	1	1	PC5275 0760000	88,67 €
89	1	1	PC5275 0890000	110,91 €
108	1	1	PC5275 1080000	112,70 €

# >B< Press Carbon

## PC4330G

Unión tres piezas sellado con junta HH

Medida Diámetro	bolsa saco	caja caixa	Código Designação	Precio Preço
15 x 1/2 <sup>''*</sup>	5	50	PC4330G0150400	<b>45,51 €</b>
18 x 1/2 <sup>''*</sup>	5	50	PC4330G0180400	<b>62,13 €</b>
22 x 3/4 <sup>''*</sup>	5	0	PC4330G0220600	<b>74,68 €</b>
28 x 1 <sup>''*</sup>	5	0	PC4330G0280800	<b>117,26 €</b>
35 x 1.1/4 <sup>''*</sup>	5	0	PC4330G0351000	<b>141,48 €</b>
54 x 2 <sup>''*</sup>	1	0	PC4330G0541600	<b>385,97 €</b>

## PC4331G

Unión tres piezas sellado con junta HM

Medida Diámetro	bolsa saco	caja caixa	Código Designação	Precio Preço
15 x 1/2 <sup>''*</sup>	5	80	PC4331G0150400	<b>31,87 €</b>
22 x 3/4 <sup>''*</sup>	5	50	PC4331G0220600	<b>44,07 €</b>
28 x 1 <sup>''*</sup>	5	50	PC4331G0280800	<b>71,02 €</b>
35 x 1.1/4 <sup>''*</sup>	5	25	PC4331G0351000	<b>97,65 €</b>
42 x 1.1/2 <sup>''*</sup>	1	20	PC4331G0421200	<b>148,18 €</b>
54 x 2 <sup>''*</sup>	1	15	PC4331G0541600	<b>290,76 €</b>

## PC4359G

Racor loco HH

Medida Diámetro	bolsa saco	caja caixa	Código Designação	Precio Preço
15 x 3/4 <sup>''*</sup>	5	100	PC4359G0150600	<b>34,85 €</b>
18 x 3/4 <sup>''*</sup>	5	0	PC4359G0180600	<b>35,67 €</b>
22 x 1 <sup>''*</sup>	5	100	PC4359G0220800	<b>56,23 €</b>
28 x 1.1/4 <sup>''*</sup>	5	100	PC4359G0281000	<b>59,72 €</b>
35 x 1.1/2 <sup>''*</sup>	5	100	PC4359G0351200	<b>84,79 €</b>
42 x 1.3/4 <sup>''*</sup>	1	0	PC4359G0421400	<b>107,33 €</b>
42 x 2 <sup>''*</sup>	0	10	PC4359G0421600	<b>145,78 €</b>
54 x 2.3/8 <sup>''*</sup>	1	0	PC4359G0541900	<b>166,17 €</b>
54 x 2.1/2 <sup>''*</sup>	0	10	PC4359G0542000	<b>220,59 €</b>

# <A> Press Inox

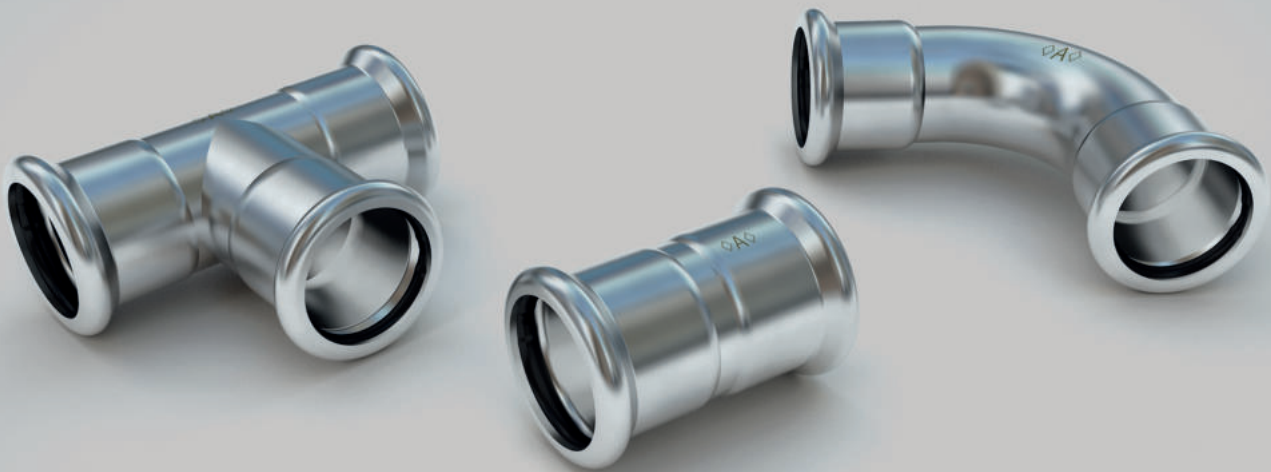

Accesorios de prensar en Acero Inoxidable Para Fontanería y Calefacción  
Acessórios de prensar em Aço Inoxidável. Para Fontanería y Calefacción

# <A> Press Inox

## CARACTERÍSTICAS Y VENTAJAS / CARACTERÍSTICAS E BENEFÍCIOS

- Material: Acero Inoxidable M316L
- El Perfil M que asegura una unión libre de fugas, segura y permanente (15mm a 54mm)
- El prensado hexagonal, facilita una clara indicación visual de que la unión se ha realizado tanto hidráulica como mecánicamente
- El diseño del perfil nos asegura que el tubo están paralelo con el accesorio, reduciendo el riesgo de daño de la junta durante el montaje.
- Mantiene la continuidad eléctrica.
- Unión en frío para evitar el uso de calor en instalaciones con posible riesgo de daño por temperatura
- Perfil M en medidas de 15mm a 54mm

- Material: Aço Inoxidável M316L
- Perfil M que garante um conjun-to livre de fugas, de forma segura e permanente (15 a 54mm)
- O prensado hexagonal, fornece uma indicação visual clara de que a união se fez tanto hidráulica como mecánicamente.
- O desenho do perfil garante que o tubo fica paralelo com o acessório, reduzindo o risco de danos no O-ring durante a montagem.
- Mantém a continuidade eléctrica.
- União fria, o que permite a não utilização de calor em sistemas com possíveis risco de danos por temperatura.
- Perfil M nos tamanhos de 15mm a 54mm

## APLICACIONES E INFORMACIÓN TÉCNICA / APLICAÇÕES E INFORMAÇÕES TÉCNICAS

Instalaciones de agua potable  
Instalaciones sanitarias (agua fría y caliente)  
Instalaciones de calefacción a altas temperaturas. Calefacción central  
Instalaciones de aire comprimido

Instalações de água potável  
Instalações de água sanitária (quente e fria)  
Instalações de aquecimento a temperaturas mais elevadas. Aquecimento central  
Instalações de ar comprimido

Medidas disponibles	15 a 54mm
Garantía	10 años
Temperaturas de trabajo	De -35°C a 110°C
Presión Hidrostática	16 bar
Material	Acero Inoxidable Junta tórica EPDM
Perfil	Perfil M de 15 a 54mm

Medidas disponíveis	15 a 54mm
Garantía	10 anos
Temperaturas de trabajo	De -35°C a 110°C
Presión Hidrostática	16 bar
Material	Aço Inoxidável Junta tórica EPDM
Perfil	Perfil M de 15 a 54mm

## NORMATIVA Y CERTIFICACIONES / NORMATIVA E CERTIFICAÇÃO

Referencias certificadas disponibles en los Certificados de Producto / Referências certificadas disponíveis em los Certificados de Produto

ISO 9001  
EN 1254



## PASOS DE MONTAJE / MONTAGEM DO ACESSÓRIO



1. Corte de tubo  
1. Cortar o tubo



2. Rebabado  
2. Rebarbar

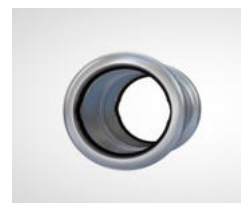

3. Comprobación de la junta tórica  
3. Verificação da junta tórica



4. Marcar la inserción  
4. Marcar ponto da inserção

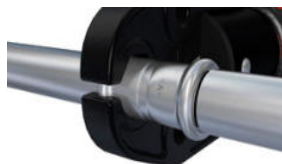

5. Prensado  
5. Prensado



6. Unión completada  
6. União concluída

## PSTUBE

Tubo de Acero Inoxidable  
(barra 6m)\*

Tubo en Aço Inoxidável  
(barra 6m)\*

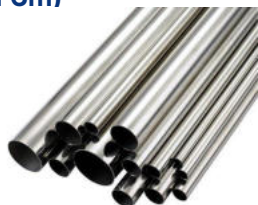

\* También disponible en 4 metros

Medida Diámetro	m/barra	barra/fajo	m/fajo	Código Designação	Precio Preço
15 - 0,6	6		1.014	PSTUBE-304-15T	Consultar
18 - 0,7	6		1.014	PSTUBE-304-18T	Consultar
22 - 0,7	6		762	PSTUBE-304-22T	Consultar
28 - 0,8	6		546	PSTUBE-304-28T	Consultar
35 - 1,0	6		546	PSTUBE-304-35T	Consultar
42 - 1,2	6		546	PSTUBE-304-42T	Consultar
54 - 1,2	6		366	PSTUBE-304-54T	Consultar
15 - 1,0	6		1.014	PSTUBE-316-15	Consultar
18 - 1,0	6		1.014	PSTUBE-316-18	Consultar
22 - 1,2	6		762	PSTUBE-316-22	Consultar
28 - 1,2	6		546	PSTUBE-316-28	Consultar
35 - 1,5	6		546	PSTUBE-316-35	Consultar
42 - 1,5	6		546	PSTUBE-316-42	Consultar
54 - 1,5	6		366	PSTUBE-316-54	Consultar

## PS26001

Curva 90° MH

Curva 90° MF



Medida Diámetro	bolsa saco	caja caixa	Código Designação	Precio Preço
15	10	200	PS26001 0150000	7,04 €
18	10	150	PS26001 0180000	7,97 €
22	10	70	PS26001 0220000	10,11 €
28	5	60	PS26001 0280000	12,46 €
35	5	30	PS26001 0350000	19,52 €
42	1	20	PS26001 0420000	35,36 €
54	1	8	PS26001 0540000	51,79 €

## PS26002

Curva 90° HH

Curva 90° FF



Medida Diámetro	bolsa saco	caja caixa	Código Designação	Precio Preço
15	10	200	PS26002 0150000	7,49 €
18	10	150	PS26002 0180000	8,39 €
22	10	70	PS26002 0220000	10,16 €
28	5	50	PS26002 0280000	12,67 €
35	5	30	PS26002 0350000	19,52 €
42	1	20	PS26002 0420000	30,80 €
54	1	10	PS26002 0540000	51,92 €

## PS26040

Curva 45° MH

Curva 90° MF



Medida Diámetro	bolsa saco	caja caixa	Código Designação	Precio Preço
15	10	200	PS26040 0150000	7,78 €
18	10	100	PS26040 0180000	8,49 €
22	10	80	PS26040 0220000	10,19 €
28	5	50	PS26040 0280000	12,43 €
35	5	40	PS26040 0350000	19,50 €
42	1	20	PS26040 0420000	31,61 €
54	1	10	PS26040 0540000	47,17 €

# <A> Press Inox

## PS26041

Curva 45° HH  
Curva 45° FF



Medida Diâmetro	bolsa saco	caja caixa	Código Designação	Precio Preço
15	10	200	PS26041 0150000	7,56 €
18	10	160	PS26041 0180000	8,12 €
22	10	80	PS26041 0220000	9,70 €
28	5	50	PS26041 0280000	12,34 €
35	5	40	PS26041 0350000	18,59 €
42	1	10	PS26041 0420000	34,52 €
54	1	10	PS26041 0540000	48,50 €

## PS26085

Salto MM largo  
União de cruzamento MM largo



Medida Diâmetro	bolsa saco	caja caixa	Código Designação	Precio Preço
15	1	65	PS26085 0150000	44,36 €
18	1	30	PS26085 0180000	50,27 €
22	1	20	PS26085 0220000	55,58 €
28	1	10	PS26085 0280000	80,47 €

## PS26130

Te recta HH  
Tê simple FF



Medida Diâmetro	bolsa saco	caja caixa	Código Designação	Precio Preço
15	10	150	PS26130 0151515	12,23 €
18	10	120	PS26130 0181818	13,64 €
22	10	70	PS26130 0222222	13,75 €
28	5	50	PS26130 0282828	18,09 €
35	5	30	PS26130 0353535	23,23 €
42	1	15	PS26130 0424242	31,52 €
54	1	10	PS26130 0545454	42,48 €

## PS26130

Te reducida HHH  
Tê redução FFF



Medida Diâmetro	bolsa saco	caja caixa	Código Designação	Precio Preço
18 - 15 - 18	10	120	PS26130 0181518	13,08 €
22 - 15 - 22	10	70	PS26130 0221522	13,22 €
22 - 18 - 22	10	70	PS26130 0221822	16,24 €
28 - 15 - 28	5	50	PS26130 0281528	16,56 €
28 - 18 - 28	10	50	PS26130 0281828	17,06 €
28 - 22 - 28	5	50	PS26130 0282228	17,13 €
35 - 15 - 35	5	30	PS26130 0351535	19,42 €
35 - 18 - 35	5	30	PS26130 0351835	19,79 €
35 - 22 - 35	5	30	PS26130 0352235	20,32 €
35 - 28 - 35	5	30	PS26130 0352835	21,11 €
42 - 15 - 42	1	12	PS26130 0421542	29,78 €
42 - 22 - 42	1	15	PS26130 0422242	29,84 €
42 - 28 - 42	1	15	PS26130 0422842	30,42 €
42 - 35 - 42	1	15	PS26130 0423542	30,71 €
54 - 15 - 54	1	8	PS26130 0541554	34,42 €
54 - 22 - 54	1	10	PS26130 0542254	34,42 €
54 - 28 - 54	1	10	PS26130 0542854	35,22 €
54 - 35 - 54	1	10	PS26130 0543554	36,83 €
54 - 42 - 54	1	10	PS26130 0544254	38,42 €

## PS26130

Te reducida HHH  
Tê redução FFF



Medida Diámetro	bolsa saco	caja caixa	Código Designação	Precio Preço
76-22-76			PS26130 0762276	309,07 €
76-28-76			PS26130 0762876	313,95 €
76-35-76			PS26130 0763576	323,19 €
76-42-76			PS26130 0764276	328,54 €
76-54-76			PS26130 0765476	337,78 €
89-22-89			PS26130 0892289	352,88 €
89-28-89			PS26130 0892889	362,13 €
89-35-89			PS26130 0893589	372,35 €
89-42-89			PS26130 0894289	386,47 €
89-54-89			PS26130 0895489	396,70 €
108-22-108			PS26T 108022108	445,34 €
108-28-108			PS26T 108028108	459,97 €
108-35-108			PS26T 108035108	472,64 €
108-42-108			PS26T 108042108	483,81 €
108-54-108			PS26T 108054108	503,78 €

## PS26243

Manguito de reducción MH  
União redução MF



Medida Diámetro	bolsa saco	caja caixa	Código Designação	Precio Preço
18 - 15	10	150	PS26243 0181500	5,46 €
22 - 15	10	120	PS26243 0221500	6,20 €
22 - 18	10	120	PS26243 0221800	6,62 €
28 - 15	5	100	PS26243 0281500	7,16 €
28 - 18	5	100	PS26243 0281800	7,99 €
28 - 22	5	100	PS26243 0282200	8,09 €
35 - 15	5	50	PS26243 0351500	11,01 €
35 - 18	5	50	PS26243 0351800	11,13 €
35 - 22	5	50	PS26243 0352200	11,34 €
35 - 28	5	60	PS26243 0352800	11,43 €
42 - 15	1	30	PS26243 0421500	14,83 €
42 - 22	1	27	PS26243 0422200	15,23 €
42 - 28	1	30	PS26243 0422800	16,95 €
42 - 35	1	30	PS26243 0423500	17,01 €
54 - 15	1	10	PS26243 0541500	44,81 €
54 - 22	1	10	PS26243 0542200	48,77 €
54 - 28	1	20	PS26243 0542800	49,69 €
54 - 35	1	20	PS26243 0543500	50,05 €
54 - 42	1	20	PS26243 0544200	50,88 €
76-22			PS26243 0762200	230,62 €
76-28			PS26243 0762800	221,85 €
76-35			PS26243 0763500	213,86 €
76-42			PS26243 0764200	139,69 €
76-54			PS26243 0765400	140,67 €
89-42			PS26243 0894200	173,28 €
89-54			PS26243 0895400	166,24 €
108-54			PS26243 1085400	193,73 €

# <A> Press Inox

## PS26270

Manguito HH  
União FF



Medida Diâmetro	bolsa saco	caja caixa	Código Designação	Precio Preço
15	10	300	PS26270 0150000	5,24 €
18	10	200	PS26270 0180000	5,55 €
22	10	150	PS26270 0220000	6,50 €
28	5	100	PS26270 0280000	7,42 €
35	5	60	PS26270 0350000	9,43 €
42	1	40	PS26270 0420000	14,07 €
54	1	25	PS26270 0540000	17,81 €

## PS26275

Manguito deslizante  
União deslizante



Medida Diâmetro	bolsa saco	caja caixa	Código Designação	Precio Preço
15	10	100	PS26275 0150000	9,51 €
18	10	100	PS26275 0180000	10,34 €
22	10	100	PS26275 0220000	11,00 €
28	5	50	PS26275 0280000	12,27 €
35	5	30	PS26275 0350000	14,23 €
42	1	20	PS26275 0420000	17,92 €
54	1	15	PS26275 0540000	23,44 €

## PS26230B

Brida



Medida Diâmetro	bolsa saco	caja caixa	Código Designação	Precio Preço
15	1	24	PS26230B0150000	91,37 €
18	1	24	PS26230B0180000	97,13 €
22	1	12	PS26230B0220000	102,26 €
28	1	12	PS26230B0280000	120,31 €
35	1	8	PS26230B0350000	194,46 €
42	1	4	PS26230B0420000	260,07 €
54	1	4	PS26230B0540000	311,51 €

## PS26301

Tapón H  
Tampão F



Medida Diâmetro	bolsa saco	caja caixa	Código Designação	Precio Preço
15	10	350	PS26301 0150000	6,85 €
18	10	250	PS26301 0180000	8,27 €
22	10	200	PS26301 0220000	8,86 €
28	5	150	PS26301 0280000	10,63 €
35	5	50	PS26301 0350000	15,43 €
42	1	50	PS26301 0420000	20,08 €
54	1	25	PS26301 0540000	24,16 €

## PS26090G

Codo 90° HH  
Joelho 90° FF



Medida Diâmetro	bolsa saco	caja caixa	Código Designação	Precio Preço
15 - 1/2"	10	120	PS26090G0150400	14,29 €
18 - 1/2"	10	100	PS26090G0180400	15,71 €
22 - 1/2"	10	50	PS26090G0220400	18,86 €
22 - 3/4"	10	50	PS26090G0220600	21,48 €
28 - 1"	5	40	PS26090G0280800	25,83 €
35 - 1 1/4"	5	20	PS26090G0351000	38,16 €

## PS26092G

Codo 90° MH  
Joelho 90° MF



Medida Diámetro	bolsa saco	caja caixa	Código Designação	Precio Preço
15 - 1/2"	10	80	PS26092G0150400	15,23 €
18 - 1/2"	10	80	PS26092G0180400	15,71 €
22 - 3/4"	10	50	PS26092G0220600	21,54 €
28 - 1"	5	25	PS26092G0280800	26,96 €
35 - 1 1/4"	5	25	PS26092G0351000	32,29 €
42 - 1 1/2"	1	20	PS26092G0421200	68,13 €
54 - 2"	1	15	PS26092G0541600	77,84 €

## PS26130G

Te con rosca hembra  
Tê com rosca fêmea



Medida Diámetro	bolsa saco	caja caixa	Código Designação	Precio Preço
15 - 1/2" - 15	10	120	PS26130G0150415	13,27 €
18 - 1/2" - 18	10	120	PS26130G0180418	13,44 €
18 - 3/4" - 18	10	100	PS26130G0180618	14,03 €
22 - 1/2" - 22	10	70	PS26130G0220422	14,64 €
22 - 3/4" - 22	10	70	PS26130G0220622	15,09 €
28 - 1/2" - 28	10	50	PS26130G0280428	16,57 €
28 - 3/4" - 28	5	50	PS26130G0280628	17,31 €
28 - 1" - 28	5	40	PS26130G0280828	19,18 €
35 - 1/2" - 35	5	30	PS26130G0350435	21,00 €
35 - 3/4" - 35	5	30	PS26130G0350635	28,55 €
35 - 1" - 35	5	10	PS26130G0350835	23,58 €
35 - 1 1/4" - 35	5	30	PS26130G0351035	35,87 €
42 - 1/2" - 42	1	15	PS26130G0420442	39,17 €
42 - 3/4" - 42	1	15	PS26130G0420642	41,97 €
42 - 1 1/2" - 42	1	15	PS26130G0421242	47,91 €
54 - 1/2" - 54	1	10	PS26130G0540454	49,14 €
54 - 3/4" - 54	1	10	PS26130G0540654	50,07 €
54 - 2" - 54	1	10	PS26130G0541654	61,07 €

## PS26133G

Te con rosca macho  
Tê com rosca macho



Medida Diámetro	bolsa saco	caja caixa	Código Designação	Precio Preço
15 - 3/8" - 15	10	100	PS26133G0150315	26,67 €
15 - 1/2" - 15	10	100	PS26133G0150415	28,35 €
22 - 3/4" - 22	10	60	PS26133G0220622	31,57 €
28 - 1" - 28	5	50	PS26133G0280828	35,61 €
35 - 1 1/4" - 35	5	25	PS26133G0351035	38,08 €

# <A> Press Inox

## PS26243G

Manguito con rosca macho  
União com rosca macho



Medida Diámetro	bolsa saco	caja caixa	Código Designação	Precio Preço
15 - 3/8"	10	100	PS26243G0150300	9,92 €
15 - 1/2"	10	140	PS26243G0150400	10,03 €
15 - 3/4"	10	100	PS26243G0150600	10,62 €
18 - 1/2"	10	150	PS26243G0180400	10,87 €
18 - 3/4"	10	130	PS26243G0180600	13,18 €
22 - 1/2"	10	130	PS26243G0220400	14,36 €
22 - 3/4"	10	120	PS26243G0220600	14,98 €
22 - 1"	10	90	PS26243G0220800	15,58 €
28 - 3/4"	10	100	PS26243G0280600	15,83 €
28 - 1"	5	50	PS26243G0280800	15,89 €
28 - 1 1/4"	5	40	PS26243G0281000	23,83 €
35 - 1"	5	60	PS26243G0350800	25,20 €
35 - 1 1/4"	5	40	PS26243G0351000	25,55 €
35 - 1 1/2"	5	30	PS26243G0351200	31,45 €
42 - 1 1/4"	1	20	PS26243G0421000	32,89 €
42 - 1 1/2"	1	30	PS26243G0421200	34,61 €
54 - 1 1/2"	1	15	PS26243G0541200	43,53 €
54 - 2"	1	20	PS26243G0541600	50,08 €

## PS26270G

Manguito con rosca hembra  
União com rosca fêmea



Medida Diámetro	bolsa saco	caja caixa	Código Designação	Precio Preço
15 - 3/8"	10	100	PS26270G0150300	10,29 €
15 - 1/2"	10	180	PS26270G0150400	10,29 €
15 - 3/4"	10	140	PS26270G0150600	11,80 €
18 - 1/2"	10	150	PS26270G0180400	11,89 €
18 - 3/4"	10	130	PS26270G0180600	12,69 €
22 - 1/2"	10	100	PS26270G0220400	12,59 €
22 - 3/4"	10	120	PS26270G0220600	12,59 €
22 - 1"	10	90	PS26270G0220800	15,21 €
28 - 3/4"	5	100	PS26270G0280600	16,04 €
28 - 1"	5	70	PS26270G0280800	19,63 €
28 - 1 1/4"	5	40	PS26270G0281000	20,74 €
35 - 1"	5	30	PS26270G0350800	24,11 €
35 - 1 1/4"	5	40	PS26270G0351000	24,24 €
35 - 1 1/2"	5	20	PS26270G0351200	32,56 €
42 - 1 1/4"	1	20	PS26270G0421000	33,91 €
42 - 1 1/2"	1	30	PS26270G0421200	33,91 €
54 - 1 1/2"	1	10	PS26270G0541200	45,84 €
54 - 2"	1	20	PS26270G0541600	45,30 €

## PS26341G

Unión tres piezas HM  
União tres peças FM



Medida Diámetro	bolsa saco	caja caixa	Código Designação	Precio Preço
15 - 1/2"	5	100	PS26341G0150400	35,17 €
18 - 1/2"	5	80	PS26341G0180400	39,66 €
22 - 3/4"	5	60	PS26341G0220600	55,86 €
28 - 1"	5	40	PS26341G0280800	77,24 €
35 - 1 1/4"	1	25	PS26341G0351000	115,86 €
42 - 1 1/2"	1	18	PS26341G0421200	175,17 €
54 - 2"	1	10	PS26341G0541600	289,66 €

## PS26002G

Racor Loco curvo tuerca H  
Terminal com porca F



Medida Diámetro	bolsa saco	caja caixa	Código Designação	Precio Preço
15 - 1/2"	10	100	PS26002G0150400	35,03 €
18 - 1/2"	10	100	PS26002G0180400	36,68 €
22 - 3/4"	10	60	PS26002G0220600	42,89 €
28 - 1"	5	40	PS26002G0280800	55,36 €
35 - 1.1/4"	1	25	PS26002G0351000	97,92 €
42 - 1.1/2"	1	20	PS26002G0421200	130,13 €
54 - 2"	1	10	PS26002G0541600	162,36 €

## PS26355

Racor Loco recto con tuerca H  
Terminal com porca F



Medida Diámetro	bolsa saco	caja caixa	Código Designação	Precio Preço
15 - 1/2"	10	100	PS26355 0150400	15,81 €
18 - 3/4"	10	120	PS26355 0180600	18,16 €
22 - 3/4"	10	100	PS26355 0220600	20,32 €
22 - 1"	10	50	PS26355 0220800	23,33 €
28 - 1"	5	75	PS26355 0280800	25,20 €
35 - 1.1/4"	5	20	PS26355 0351000	45,06 €
42 - 1.1/2"	1	20	PS26355 0421200	64,93 €
54 - 2"	1	10	PS26355 0541600	84,77 €

## PS26471G

Codo fijación rosca H  
Joelho com pater F



Medida Diámetro	bolsa saco	caja caixa	Código Designação	Precio Preço
15 - 1/2"	10	60	PS26471G0150400	19,35 €
18 - 1/2"	10	50	PS26471G0180400	23,79 €
22 - 3/4"	5	35	PS26471G0220600	33,49 €

# <A> Press Inox

---

# ›B‹ Press Inox



Accesorios de prensar en Acero Inoxidable. Para Fontanería y Calefacción  
Acessórios de prensar em Aço Inoxidável. Para Fontanería y Calefacción

# >B< Press Inox

## CARACTERÍSTICAS Y VENTAJAS / CARACTERÍSTICAS E BENEFÍCIOS

- Material: Acero Inoxidable
- El Perfil >B< con sus 3 puntos de presión asegura una unión libre de fugas, segura y permanente (12mm a 54mm)
- Doble prensado, anterior y posterior a la junta tórica
- El prensado hexagonal, facilita una clara indicación visual de que la unión se ha realizado tanto hidráulica como mecánicamente
- El diseño del perfil nos asegura que el tubo están paralelo con el accesorio, reduciendo el riesgo de daño de la junta durante el montaje.
- Mantiene la continuidad eléctrica.
- Unión en frío para evitar el uso de calor en instalaciones con posible riesgo de daño por temperatura
- Perfil >B< en medidas de 12mm a 54mm

- Material: Aço Inoxidável
- Perfil >B< com 3 pontos de pressão, o que garante um conjunto livre de fugas, de forma segura e permanente (12 a 54mm)
- Dupla prensagem, antes e depois do O-ring
- O prensado hexagonal, fornece uma indicação visual clara de que a união se fez tanto hidráulica como mecánicamente.
- O desenho do perfil garante que o tubo fica paralelo com o acessório, reduzindo o risco de danos no O-ring durante a montagem.
- Mantém a continuidade eléctrica.
- União fria, o que permite a não utilização de calor em sistemas com possíveis risco de danos por temperatura.
- Perfil >B< nos tamanhos de 12mm a 54mm

## APLICACIONES E INFORMACIÓN TÉCNICA / APLICAÇÕES E INFORMAÇÕES TÉCNICAS

Instalaciones de agua potable

Instalaciones sanitarias (agua fría y caliente)

Instalaciones de calefacción a altas temperaturas. Calefacción central

Instalaciones de aire comprimido

Instalações de água potável

Instalações de água sanitária (quente e fria)

Instalações de aquecimento a temperaturas mais elevadas. Aquecimento central

Instalações de ar comprimido

Medidas disponibles	12 a 108mm
Garantía	5 años
	10 años con el tubo de >B< Press
Temperaturas de trabajo	De -35°C a 110°C
Presión Hidrostática	16 bar
Material	Acero Inoxidable
	Junta tórica EPDM
Perfil	Perfil >B< de 12 a 54mm Perfil M de 76 a 108mm

Medidas disponíveis	12 a 108mm
Garantía	5 anos
	10 anos com o tubo de >B< Press
Temperaturas de trabalho	De -35°C a 110°C
Presión Hidrostática	16 bar
Material	Aço Inoxidável
	Junta tórica EPDM
Perfil	Perfil >B< de 12 a 54mm Perfil M de 76 a 108mm

## NORMATIVA Y CERTIFICACIONES / NORMATIVA E CERTIFICAÇÃO

Referencias certificadas disponibles en los Certificados de Producto / Referências certificadas disponíveis em los Certificados de Produto

ISO 9001  
EN 1254



WRAS



## PASOS DE MONTAJE / MONTAGEM DO ACESSÓRIO



1. Corte de tubo  
1. Cortar o tubo



2. Rebabado  
2. Rebarbar



3. Comprobación de la junta tórica  
3. Verificação da junta tórica

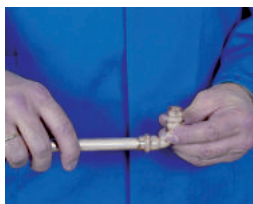

4. Inserción del tubo en el accesorio  
4. Encaixar o tubo no acessório



5. Marcar la inserción  
5. Marcar o ponto da inserção



6. Prensado  
6. Prensado

## PSTUBE

Tubo de Acero Inoxidable  
(barra 6m)\*  
Tubo en Aço Inoxidável  
(barra 6m)\*



\* También disponible en 4 metros

Medida Diámetro	m/barra	barra/fajo	m/fajo	Código Designação	Precio Preço
15 - 0,6	6		1,014	PSTUBE-304-15T	Consultar
18 - 0,7	6		1,014	PSTUBE-304-18T	Consultar
22 - 0,7	6		762	PSTUBE-304-22T	Consultar
28 - 0,8	6		546	PSTUBE-304-28T	Consultar
35 - 1,0	6		546	PSTUBE-304-35T	Consultar
42 - 1,2	6		546	PSTUBE-304-42T	Consultar
54 - 1,2	6		366	PSTUBE-304-54T	Consultar
15 - 1,0	6		1,014	PSTUBE-316-15	Consultar
18 - 1,0	6		1,014	PSTUBE-316-18	Consultar
22 - 1,2	6		762	PSTUBE-316-22	Consultar
28 - 1,2	6		546	PSTUBE-316-28	Consultar
35 - 1,5	6		546	PSTUBE-316-35	Consultar
42 - 1,5	6		546	PSTUBE-316-42	Consultar
54 - 1,5	6		366	PSTUBE-316-54	Consultar

## PS5001

Curva 90° MH  
Curva 90° MF



Medida Diámetro	bolsa saco	caja caixa	Código Designação	Precio Preço
15	5	100	PS5001 0150000	8,68 €
18	5	100	PS5001 0180000	9,83 €
22	5	50	PS5001 0220000	12,47 €
28	5	30	PS5001 0280000	16,12 €
35	5	15	PS5001 0350000	24,06 €
42	1	10	PS5001 0420000	43,59 €
54	1	6	PS5001 0540000	63,84 €

## PS5002

Curva 90° HH  
Curva 90° FF



Medida Diámetro	bolsa saco	caja caixa	Código Designação	Precio Preço
15	10	100	PS5002 0150000	9,23 €
18	10	80	PS5002 0180000	10,34 €
22	10	50	PS5002 0220000	12,52 €
28	5	20	PS5002 0280000	15,62 €
35	5	10	PS5002 0350000	24,06 €
42	1	10	PS5002 0420000	37,97 €
54	1	6	PS5002 0540000	64,01 €

## PS5030

Curva 90° MM  
Curva 90° MM



Medida Diámetro	bolsa saco	caja caixa	Código Designação	Precio Preço
15	5	50	PS5030 0150000	7,65 €
18	5	50	PS5030 0180000	9,11 €
22	5	30	PS5030 0220000	12,48 €
28	5	20	PS5030 0280000	17,92 €
35	1	10	PS5030 0350000	24,35 €
42	1	10	PS5030 0420000	35,11 €
54	1	6	PS5030 0540000	54,56 €

# >B< Press Inox

## PS5040

Curva 45° MH  
Curva 45° MF



Medida Diâmetro	bolsa saco	caja caixa	Código Designação	Precio Preço
15	10	100	PS5040 0150000	9,59 €
18	10	100	PS5040 0180000	10,47 €
22	10	50	PS5040 0220000	12,56 €
28	5	25	PS5040 0280000	15,33 €
35	5	20	PS5040 0350000	24,04 €
42	1	10	PS5040 0420000	38,96 €
54	1	6	PS5040 0540000	58,15 €

## PS5041

Curva 45° HH  
Curva 45° FF



Medida Diâmetro	bolsa saco	caja caixa	Código Designação	Precio Preço
15	10	100	PS5041 0150000	9,32 €
18	10	100	PS5041 0180000	10,01 €
22	10	50	PS5041 0220000	11,96 €
28	5	25	PS5041 0280000	15,22 €
35	5	20	PS5041 0350000	22,92 €
42	1	10	PS5041 0420000	42,55 €
54	1	10	PS5041 0540000	59,79 €

## PS5087

Salto MM corto  
União de cruzamento MM corto



Medida Diâmetro	bolsa saco	caja caixa	Código Designação	Precio Preço
15	5	50	PS5087 0150000	11,99 €
18	5	30	PS5087 0180000	14,13 €
22	1	10	PS5087 0220000	17,43 €
28	5	10	PS5087 0280000	25,20 €

## PS5088

Salto MM largo  
União de cruzamento MM largo



Medida Diâmetro	bolsa saco	caja caixa	Código Designação	Precio Preço
15	5	50	PS5088 0150000	47,85 €
18	5	30	PS5088 0180000	54,22 €
22	1	14	PS5088 0220000	59,95 €
28	1	10	PS5088 0280000	86,80 €

## PS5130

Te recta  
Tê simple



Medida Diâmetro	bolsa saco	caja caixa	Código Designação	Precio Preço
15	10	50	PS5130 0151515	15,07 €
18	10	50	PS5130 0181818	16,82 €
22	10	20	PS5130 0222222	16,95 €
28	5	20	PS5130 0282828	22,30 €
35	1	10	PS5130 0353535	28,63 €
42	1	10	PS5130 0424242	38,86 €
54	1	6	PS5130 0545454	52,36 €

## PS5130

Te reducida  
Tê redução



Medida Diámetro	bolsa saco	caja caixa	Código Designação	Precio Preço
18 - 15 - 18	5	50	PS5130 0181518	16,13 €
22 - 15 - 22	5	30	PS5130 0221522	16,29 €
22 - 18 - 22	5	30	PS5130 0221822	20,02 €
28 - 15 - 28	5	20	PS5130 0281528	20,41 €
28 - 18 - 28	5	20	PS5130 0281828	21,03 €
28 - 22 - 28	5	20	PS5130 0282228	21,11 €
35 - 15 - 35	1	14	PS5130 0351535	23,94 €
35 - 18 - 35	1	14	PS5130 0351835	24,39 €
35 - 22 - 35	1	14	PS5130 0352235	25,05 €
35 - 28 - 35	1	14	PS5130 0352835	26,03 €
42 - 22 - 42	1	6	PS5130 0422242	36,78 €
42 - 28 - 42	1	6	PS5130 0422842	37,50 €
42 - 35 - 42	1	6	PS5130 0423542	37,86 €
54 - 22 - 54	1	4	PS5130 0542254	42,43 €
54 - 28 - 54	1	4	PS5130 0542854	43,41 €
54 - 35 - 54	1	4	PS5130 0543554	45,40 €
54 - 42 - 54	1	4	PS5130 0544254	47,36 €

## PS5243

Manguito de reducción MH  
União redução MF



Medida Diámetro	bolsa saco	caja caixa	Código Designação	Precio Preço
18 - 15	10	100	PS5243 0181500	7,81 €
22 - 15	10	100	PS5243 0221500	8,71 €
22 - 18	10	100	PS5243 0221800	8,81 €
28 - 15	5	100	PS5243 0281500	9,47 €
28 - 18	5	100	PS5243 0281800	9,85 €
28 - 22	5	50	PS5243 0282200	11,23 €
35 - 18	1	50	PS5243 0351800	17,33 €
35 - 22	1	50	PS5243 0352200	17,78 €
35 - 28	1	50	PS5243 0352800	14,09 €
42 - 28	1	30	PS5243 0422800	20,90 €
42 - 35	1	20	PS5243 0423500	20,97 €
54 - 28	1	10	PS5243 0542800	61,26 €
54 - 35	1	10	PS5243 0543500	61,70 €
54 - 42	1	10	PS5243 0544200	62,72 €
	1	1	PS5243 0764200	143,50 €

## PS5270

Manguito HH  
União FF



Medida Diámetro	bolsa saco	caja caixa	Código Designação	Precio Preço
15	10	100	PS5270 0150000	6,46 €
18	10	100	PS5270 0180000	6,84 €
22	10	50	PS5270 0220000	8,01 €
28	5	50	PS5270 0280000	9,42 €
35	5	25	PS5270 0350000	12,14 €
42	1	20	PS5270 0420000	18,34 €
54	1	14	PS5270 0540000	24,43 €

# >B< Press Inox

## PS5301

Tapón H  
Tampão F



Medida Diámetro	bolsa saco	caja caixa	Código Designação	Precio Preço
15	10	500	PS5301 0150000	<b>8,45 €</b>
18	10	400	PS5301 0180000	<b>10,19 €</b>
22	10	400	PS5301 0220000	<b>10,92 €</b>
28	5	150	PS5301 0280000	<b>13,11 €</b>
35	1	100	PS5301 0350000	<b>19,02 €</b>
42	1	50	PS5301 0420000	<b>24,75 €</b>
54	1	25	PS5301 0540000	<b>29,78 €</b>

## PS4001G

Curva 90° rosca M  
Curva 90° rosca M



Medida Diámetro	bolsa saco	caja caixa	Código Designação	Precio Preço
15 - 1/2"	10	80	PS4001G0150400	13,81 €
18 - 1/2"	5	60	PS4001G0180400	14,38 €
18 - 3/4"	5	50	PS4001G0180600	17,86 €
22 - 3/4"	5	40	PS4001G0220600	19,74 €
28 - 1"	5	30	PS4001G0280800	27,17 €
35 - 1 1/4"	5	10	PS4001G0351000	37,72 €
42 - 1 1/2"	1	8	PS4001G0421200	62,01 €
54 - 2"	1	4	PS4001G0541600	80,53 €

## PS4002G

Curva 90° rosca H  
Curva 90° rosca F



Medida Diámetro	bolsa saco	caja caixa	Código Designação	Precio Preço
15 - 1/2"	5	100	PS4002G0150400	37,79 €
18 - 1/2"	5	50	PS4002G0180400	39,56 €
18 - 3/4"	5	50	PS4002G0180600	41,84 €
22 - 3/4"	5	40	PS4002G0220600	46,26 €
28 - 1"	5	15	PS4002G0280800	59,72 €
35 - 1 1/4"	5	10	PS4002G0351000	105,62 €
42 - 1 1/2"	1	10	PS4002G0421200	140,36 €
54 - 2"	1	5	PS4002G0541600	175,13 €

## PS4090G

Codo 90° HH  
Joelho 90° FF



Medida Diámetro	bolsa saco	caja caixa	Código Designação	Precio Preço
15 - 1/2"	5	100	PS4090G0150400	17,62 €
18 - 1/2"	5	50	PS4090G0180400	19,36 €
22 - 1/2"	5	50	PS4090G0220400	23,24 €
22 - 3/4"	5	50	PS4090G0220600	26,48 €
28 - 1"	5	20	PS4090G0280800	31,84 €
35 - 1 1/4"	5	20	PS4090G0351000	47,04 €

## PS4092G

Codo 90° MH  
Joelho 90° MF



Medida Diámetro	bolsa saco	caja caixa	Código Designação	Precio Preço
15 - 1/2"	10	50	PS4092G0150400	18,77 €
18 - 1/2"	10	80	PS4092G0180400	19,36 €

## PS4130G

Te con rosca hembra  
Tê com rosca fêmea



Medida Diámetro	bolsa saco	caja caixa	Código Designação	Precio Preço
15 - 1/2"- 15	5	50	PS4130G0150415	17,41 €
18 - 1/2"- 18	5	50	PS4130G0180418	18,13 €
18 - 3/4"- 18	5	40	PS4130G0180618	17,46 €
22 - 1/2"- 22	5	20	PS4130G0220422	20,93 €
22 - 3/4"- 22	5	20	PS4130G0220622	21,80 €
28 - 1/2"- 28	5	20	PS4130G0280428	25,13 €
28 - 3/4"- 28	5	20	PS4130G0280628	25,66 €

# >B< Press Inox

## PS4130G

Te con rosca hembra  
Tê com rosca fêmea



Medida Diâmetro	bolsa saco	caja caixa	Código Designação	Precio Preço
28 - 1" - 28	5	20	PS4130G0280828	29,95 €
35 - 1/2" - 35	5	15	PS4130G0350435	29,23 €
35 - 3/4" - 35	5	15	PS4130G0350635	35,19 €
35 - 1 1/4" - 35	5	15	PS4130G0351035	44,22 €
42 - 1/2" - 42	1	10	PS4130G0420442	48,29 €
42 - 3/4" - 42	1	10	PS4130G0420642	51,74 €
42 - 1 1/2" - 42	1	10	PS4130G0421242	59,06 €
54 - 1/2" - 54	1	4	PS4130G0540454	64,24 €
54 - 3/4" - 54	1	4	PS4130G0540654	61,73 €
54 - 2" - 54	1	4	PS4130G0541654	82,13 €

## PS4243G

Manguito con rosca macho  
União com rosca macho



Medida Diâmetro	bolsa saco	caja caixa	Código Designação	Precio Preço
15 - 1/2"	5	130	PS4243G0150400	12,36 €
18 - 1/2"	5	120	PS4243G0180400	13,40 €
18 - 3/4"	5	100	PS4243G0180600	16,25 €
22 - 1/2"	5	100	PS4243G0220400	17,70 €
22 - 3/4"	5	80	PS4243G0220600	18,47 €
22 - 1"	5	60	PS4243G0220800	19,20 €
28 - 3/4"	5	70	PS4243G0280600	19,51 €
28 - 1"	5	50	PS4243G0280800	19,59 €
35 - 1 1/4"	1	30	PS4243G0351000	31,49 €
42 - 1 1/2"	1	20	PS4243G0421200	42,67 €
54 - 2"	1	10	PS4243G0541600	61,73 €

## PS4270G

Manguito con rosca hembra  
União com rosca fêmea



Medida Diâmetro	bolsa saco	caja caixa	Código Designação	Precio Preço
15 - 1/2"	5	100	PS4270G0150400	12,68 €
18 - 1/2"	5	100	PS4270G0180400	14,66 €
18 - 3/4"	5	50	PS4270G0180600	15,65 €
22 - 1/2"	5	50	PS4270G0220400	15,52 €
22 - 3/4"	5	50	PS4270G0220600	15,52 €
22 - 1"	5	50	PS4270G0220800	18,75 €
28 - 3/4"	5	50	PS4270G0280600	19,77 €
28 - 1"	5	50	PS4270G0280800	24,20 €
35 - 1 1/4"	5	25	PS4270G0351000	29,88 €
42 - 1 1/2"	1	20	PS4270G0421200	41,80 €
54 - 2"	1	10	PS4270G0541600	55,84 €

## PS4275

Manguito deslizante  
União deslizante



Medida Diâmetro	bolsa saco	caja caixa	Código Designação	Precio Preço
15	5	100	PS4275 0150000	11,72 €
18	5	100	PS4275 0180000	12,74 €
22	5	50	PS4275 0220000	13,56 €
28	5	50	PS4275 0280000	15,26 €
35	5	30	PS4275 0350000	24,08 €
42	1	20	PS4275 0420000	33,13 €
54	1	20	PS4275 0540000	44,64 €

## PS4330G

Unión tres piezas HH  
União tres peças FF



Medida Diámetro	bolsa saco	caja caixa	Código Designação	Precio Preço
15 - 1/2"	5	75	PS4330G0150400	66,31 €
15 - 3/4"	5	75	PS4330G0150600	77,37 €
18 - 1/2"	5	50	PS4330G0180400	90,54 €
18 - 3/4"	5	50	PS4330G0180600	104,81 €
22 - 3/4"	5	40	PS4330G0220600	108,82 €
22 X 1"	5	40	PS4330G0220800	124,12 €
28 X 1"	5	30	PS4330G0280800	170,88 €
35 - 1 1/4"	1	20	PS4330G0351000	206,17 €
42 - 1 1/2"	1	15	PS4330G0421200	318,81 €
54 - 2"	1	10	PS4330G0541600	340,92 €

## PS4331G

Unión tres piezas HM  
União tres peças FM



Medida Diámetro	bolsa saco	caja caixa	Código Designação	Precio Preço
15 - 1/2"	5	80	PS4331G0150400	43,36 €
18 - 1/2"	5	50	PS4331G0180400	48,88 €
22 - 3/4"	5	50	PS4331G0220600	68,86 €
28 - 1"	5	30	PS4331G0280800	95,22 €
35 - 1 1/4"	1	20	PS4331G0351000	142,83 €
42 - 1 1/2"	1	15	PS4331G0421200	215,94 €
54 - 2"	1	8	PS4331G0541600	357,07 €

## PS4355

Racor Loco recto  
Terminal com porca F



Medida Diámetro	bolsa saco	caja caixa	Código Designação	Precio Preço
15 - 3/4"	5	100	PS4355 0150600	21,84 €
18 - 3/4"	5	100	PS4355 0180600	22,39 €
22 - 3/4"	5	50	PS4355 0220600	25,05 €
22 - 1"	5	50	PS4355 0220800	28,76 €
28 - 1"	5	30	PS4355 0280800	31,07 €
28 - 1 1/4"	5	30	PS4355 0281000	35,45 €
35 - 1 1/2"	1	20	PS4355 0351200	41,11 €

## PS4471G

Codo fijación rosca H  
Joelho com pater F



Medida Diámetro	bolsa saco	caja caixa	Código Designação	Precio Preço
15 - 1/2"	5	80	PS4471G0150400	23,85 €
18 - 1/2"	5	50	PS4471G0180400	29,33 €
22 - 3/4"	5	40	PS4471G0220600	41,28 €
28 - 1"	5	30	PS4471G0280800	46,90 €

# >B< Press Inox

---

# ›B‹ Press Inox XL



Accesorios de prensar en Acero Inoxidable. Para Fontanería y Calefacción  
Acessórios de prensar em Aço Inoxidável. Para Fontanería y Calefacción

# >B< Press Inox XL

## PSTUBE

Tubo de Acero Inoxidable  
Tubo en Aço Inoxidável



Medida Diámetro	m/barra	barra/fajo	m/fajo	Código Designação	Precio Preço
76 - 1,5	6			PSTUBE-316-76	109,15 €
89 - 1,5	6			PSTUBE-316-89	124,75 €
108 - 1,5	6			PSTUBE-316-108	150,41 €

## PS5001

Curva 90° MH XL  
Curva 90° MF XL



Medida Diámetro	bolsa saco	caja caixa	Código Designação	Precio Preço
76	1	1	PS5001 0760000	207,16 €
89	1	1	PS5001 0890000	272,70 €
108	1	1	PS5001 1080000	369,30 €

## PS5002

Curva 90° HH XL  
Curva 90° FF XL



Medida Diámetro	bolsa saco	caja caixa	Código Designação	Precio Preço
76	1	1	PS5002 0760000	232,51 €
89	1	1	PS5002 0890000	304,16 €
108	1	1	PS5002 1080000	383,71 €

## PS5040

Curva 45° MH  
Curva 45° MF



Medida Diámetro	bolsa saco	caja caixa	Código Designação	Precio Preço
76	1	1	PS5040 0760000	203,67 €
89	1	1	PS5040 0890000	258,71 €
108	1	1	PS5040 1080000	346,56 €

## PS5041

Curva 45° HH  
Curva 45° FF



Medida Diámetro	bolsa saco	caja caixa	Código Designação	Precio Preço
76	1	1	PS5041 0760000	220,26 €
89	1	1	PS5041 0890000	280,99 €
108	1	1	PS5041 1080000	368,84 €

## PS5130

Te recta  
Tê simple



Medida Diámetro	bolsa saco	caja caixa	Código Designação	Precio Preço
76		1	PS5130 0767676	326,90 €
89		1	PS5130 0898989	367,96 €
108		1	PS5130 10800EQ	452,77 €

## PS5130

Te reducida XL  
Tê reduçãoXL



Medida Diámetro	bolsa saco	caja caixa	Código Designação	Precio Preço
76 - 22 - 76		1	PS5130 0762276	317,50 €
76 - 28 - 76		1	PS5130 0762876	322,51 €
*76 - 35 - 76		1	PS5130 0763576	332,01 €
76 - 42 - 76		1	PS5130 0764276	337,50 €
76 - 54 - 76		1	PS5130 0765476	346,99 €
89 - 22 - 89		1	PS5130 0892289	362,51 €
89 - 28 - 89		1	PS5130 0892889	372,00 €
89 - 35 - 89		1	PS5130 0893589	382,51 €
89 - 42 - 89		1	PS5130 0894289	397,01 €
*89 - 54 - 89		1	PS5130 0895489	407,51 €
89 - 76 - 89		1	PS5130 0897689	377,60 €
108 - 22 - 108		1	PS5130 10822108	457,49 €
108 - 28 - 108		1	PS5130 10828108	472,52 €
108 - 35 - 108		1	PS5130 10835108	485,53 €
108 - 42 - 108		1	PS5130 10842108	497,00 €
108 - 54 - 108		1	PS5130 10854108	517,52 €
108 - 76 - 108		1	PS5130 10876108	509,55 €
108 - 89 - 108		1	PS5130 10889108	521,77 €

## PS5243

Manguito de reducción MH XL  
União redução MF XL



Medida Diámetro	bolsa saco	caja caixa	Código Designação	Precio Preço
76 - 42		1	PS5243 0764200	143,50 €
76 - 54		1	PS5243 0765400	144,51 €
89 - 42		1	PS5243 0894200	178,00 €
89 - 54		1	PS5243 0895400	170,77 €
89 - 76		1	PS5243 0897600	203,67 €
108 - 54		1	PS5243 1085400	199,01 €
108 - 76		1	PS5243 1087600	224,71 €
108 - 89		1	PS5243 1088900	232,23 €

## PS5270



Medida Diámetro	bolsa saco	caja caixa	Código Designação	Precio Preço
76		1	PS5270 0760000	131,56 €
89		1	PS5270 0890000	145,93 €
108		1	PS5270 1080000	178,74 €

# >B< Press Inox XL

## PS5301

Tapón H  
Tampão F



Medida Diámetro	bolsa saco	caja caixa	Código Designação	Precio Preço
76		1	PS5301 0760000	99,61 €
89		1	PS5301 0890000	120,19 €
108		1	PS5301 1080000	131,56 €

## PS4130G

Te con rosca hembra XL  
Tê com rosca fêmea XL



Medida Diámetro	bolsa saco	caja caixa	Código Designação	Precio Preço
76 - 3/4" - 76		1	PS4130G0760676	249,08 €
76 - 2" - 76		1	PS4130G0761676	289,87 €
89 - 3/4" - 89		1	PS4130G0890689	283,36 €
89 - 2" - 89		1	PS4130G0891689	324,14 €
108 - 3/4" - 108		1	PS4130G10806108	334,72 €
108 - 2" - 108		1	PS4130G10816108	370,70 €

## PS4243G

Manguito con rosca macho XL  
União com rosca macho XL



Medida Diámetro	bolsa saco	caja caixa	Código Designação	Precio Preço
76 - 2.1/2"		1	PS4243G0762000	202,41 €
89 - 3"		1	PS4243G0892400	304,33 €
108 - 4"		1	PS4243G1083200	474,42 €

## PS4270G

Manguito con rosca hembra  
União com rosca fêmea



Medida Diámetro	bolsa saco	caja caixa	Código Designação	Precio Preço
76 - 2.1/2"		1	PS4270G0762000	199,88 €
89 - 3"		1	PS4270G0892400	350,99 €

## PS4275

Manguito deslizante  
União deslizante



Medida Diámetro	bolsa saco	caja caixa	Código Designação	Precio Preço
76		1	PS4275 0760000	299,81 €
89		1	PS4275 0890000	343,07 €
108		1	PS4275 1080000	388,93 €

## PS5230D

Brida adaptador



Medida Diámetro	bolsa saco	caja caixa	Código Designação	Precio Preço
76		1	PS5230D0760000	290,04 €
89		1	PS5230D0890000	358,99 €
108		1	PS5230D1080000	547,36 €

# >B< Flex



## >B< Flex

Sistema Multicapa tubo y accesorios prensados, metálicos.

Para Fontanería y Calefacción.

Sistema Multicamada de prensado metálico de tubo e accesorios.

Para Fontanería y Calefacción

## >B< Flex PPSU

## CARACTERÍSTICAS Y VENTAJAS / CARACTERÍSTICAS E BENEFÍCIOS

- Sistema Multicapa de tubo y accesorios prensados metálicos
- Accesorios prensados perfil U
- Los tubos >B< Flex PE-RT/AL/PE-RT y PEX/AL/PEX compuestos por 5 capas solapadas combinan las ventajas del tubo metálico y el tubo plástico eliminando las desventajas de ambos.
- Fabricados de acuerdo a EN ISO 21003-2
- Tanto su capa interior como la exterior ofrecen una especial resistencia a los productos químicos, a la corrosión y a la contaminación.
- La capa de aluminio le hace 100% resistente al paso de gases y oxígeno.
- Accesorios fabricados partiendo de barra de latón cortada en frío y forjada en caliente que le confieren una estructura y diseño compacto
- Tratamiento superficial que le dota de una gran resistencia a la corrosión.
- Casquillo de acero inoxidable que se acopla perfectamente a nuestro perfil U
- La larga vida útil del sistema está garantizada gracias a la perfecta estanqueidad de tubo y accesorio.
- Herramientas especialmente diseñadas para conseguir unas uniones fáciles, rápidas y seguras.

- Sistema Multicapa de prensado metálico de tubo e accesorios.
- Acessórios de prensar com perfil U
- Os tubos >B< Flex PE-RT / AL / PE-RT e PEX / AL / PEX são compostos por 5 camadas sobrepostas que combinam as vantagens do tubo de metal e do tubo de plástico eliminando assim as desvantagens de ambos.
- Fabricado de acordo com a norma EN ISO 21003-2
- Tanto a camada interior como a exterior oferecem uma resistência especial às substâncias químicas, corrosão e à contaminação.
- A capa de alumínio faz com que seja 100% resistente à passagem de gases e de oxigênio.
- Acessórios feitos a partir de barra de latão cortada em frio e forjada em quente o que lhes dá uma estrutura e design compacto.
- Tratamento superficial que lhe dá grande resistência à corrosão.
- Casquillo de aço inoxidável que se encaixa perfeitamente no nosso perfil U
- A longevidade do sistema está assegurada pela perfeita vedação entre tubo e acessório.
- Ferramentas especialmente concebidas para permitir uma união mais fácil, mais rápida e mais segura.

## APLICACIONES E INFORMACIÓN TÉCNICA / APLICAÇÕES E INFORMAÇÕES TÉCNICAS

Agua potable  
caliente)

Agua sanitaria (fría y

Sistema de suelo radiante y calefacción

Água potável Instalações de água quente e fria  
Piso radiante e Aquecimento

Medidas disponibles	Tubo en rollos de 16 a 32 mm. Tubo en tiras de 16 a 75mm Accesorios de 16 a 75mm
Rango de temperaturas	De -40°C hasta 95°C
Material	Latón Niquelado Casquillo Acero Inox Junta tórica EPDM
Perfil	U

Medidas disponíveis	Tubo em rolos de 16 a 32 mm. Tubo em varas de 16 a 75mm Acessórios de 16 a 75mm
Gama de temperaturas	De -40°C até 95°C
Material	Latão Niquelado Casquillo Aço Inox Junta tórica EPDM
Perfil	U

## NORMATIVA Y CERTIFICACIONES / NORMATIVA E CERTIFICAÇÃO

Referencias certificadas disponibles en los Certificados de Producto / Referências certificadas disponíveis em los Certificados de Produto

Tubo AENOR y DVGW (W534 y W542)  
Sistema UNE-EN ISO 21003



## PASOS DE MONTAJE / MONTAGEM DO ACESSÓRIO

### MONTAJE DE 16 A 40 MM / MONTAGEM DE 16 A 40 MM



Cortar el tubo en ángulo recto.  
Cortar o tubo em ângulo recto.



Abocardar y redondear el tubo hasta conseguir un chalán circular.  
**MUY IMPORTANTE**  
Abocardar o tubo, realizando ao mesmo tempo movimientos circulares.  
**MUITO IMPORTANTE**



Introducir el tubo en el accesorio.  
Encaixar o tubo no acessório.



Chequear gracias al agujero del accesorio que el tubo ha llegado al tope.  
Verificar se o tubo chegou ao topo do acessório.



Prensado de tubo y accesorio. Utilizar mordazas tipo "U".  
Prensar o tubo e o acessório, utilizando mordazas do tipo "U".

### MONTAJE DE 40 A 75MM / MONTAGEM DE 40 A 75MM



Cortar el tubo en ángulo recto.  
Cortar o tubo em ângulo recto.



Biselar el tubo utilizando para ello un abocardador de mesa.  
Utilizar um abocardador de mesa



Redondear el tubo utilizando el abocardador metálico.  
**MUY IMPORTANTE**  
Arredondar o tubo utilizando o abocardador metálico.  
**MUITO IMPORTANTE**



Introducir el tubo en el accesorio.  
Encaixar o tubo no acessório.



Prensar el tubo y accesorio. Utilizar mordazas de perfil "U".  
Prensar o tubo e o acessório, utilizando mordazas do tipo "U".

## 1041

PERT/AL/PERT - Tubo en Rollo  
PERT/AL/PERT - Tubo em Rolo



Medida Diámetro	m/rollo	rollos/caja	m/caja	Código Designação	Precio Preço
16 x 2	100	1	100	1041 016012100	4,30 €
16 x 2	200	1	200	1041 016012200	4,30 €
16 x 2	25 x 2	2	50	1041 160012025	4,83 €
18 x 2	100	1	100	1041 018014100	5,63 €
20 x 2	100	1	100	1041 020016100	5,71 €
20 x 2	200	1	200	1041 020016200	5,71 €
20 x 2	25 x 2	2	50	1041 020016025	6,26 €
25 x 2,5	100	1	100	1041 025020100	9,12 €
25 x 2,5	50	1	50	1041 025020050	9,21 €
32 x 3	50	1	50	1041 032026050	13,51 €

PERT/AL/PERT - Tubo en barras  
PERT/AL/PERT - Tubo em varas



Medida Diámetro	m/rbarra	barras/fajo	m/fajo	Código Designação	Precio Preço
16 x 2	4	30	120	1041 016012004	5,00 €
20 x 2	4	17	68	1041 020016004	6,79 €
25 x 2,5	4	40	160	1041 025020004	11,18 €
32 x 3	4	6	24	1041 032026004	15,38 €
40 x 4	4	4	16	1041 040032004	34,78 €
50 x 4,5	4	3	12	1041 050041004	47,80 €
63 x 6	4	3	12	1041 063051004	74,17 €
75 x 7,5	4	3	12	1041 075060004	105,01 €

## 1045

PEX/AL/PEX - Tubo en Rollo  
PEX/AL/PEX - Tubo em Rolo



Medida Diámetro	m/rollo	rollos/caja	m/caja	Código Designação	Precio Preço
16 x 2	100	1	100	1045 016012100	3,93 €
18 x 2	100	1	100	1045 018014100	5,27 €
20 x 2	100	1	100	1045 020016100	5,27 €
25 x 2,5	50	1	50	1045 025020050	8,22 €
32 x 3	50	1	50	1045 032026050	13,51 €

PEX/AL/PEX - Tubo en barras  
PEX/AL/PEX - Tubo em varas



Medida Diámetro	m/barra	barras/fajo	m/fajo	Código Designação	Precio Preço
16 x 2	4	30	120	1045 016012004	4,56 €
18 x 2	4	20	80	1045 018014004	5,63 €
20 x 2	4	17	68	1045 020016004	6,18 €
25 x 2,5	4	10	40	1045 025020004	9,46 €
32 x 3	4	6	24	1045 032026004	15,38 €

## 1021

Tubo PEX-B - Tubo en Rollo  
Tubo PEX-B - Tubo em Rolo



Medida Diámetro	m/rollo	rollos/caja	m/caja	Código Designação	Precio Preço
16 x 2	100	1	100	1021 016012100	<b>2,59 €</b>
20 x 2	100	1	100	1021 020016100	<b>3,21 €</b>
25 x 2,5	50	1	50	1021 025020050	<b>5,37 €</b>
32 x 3	50	1	50	1021 032026050	<b>10,71 €</b>

Tubo PEX-B - Tubo en barras  
Tubo PEX-B - Tubo em varas



Medida Diámetro	m/barra	barras/fajo	m/fajo	Código Designação	Precio Preço
16 x 2	4	30	120	1021 016012004	<b>2,87 €</b>
20 x 2	4	30	120	1021 020016004	<b>3,50 €</b>
25 x 2,5	4	12	48	1021 025020005	
32 x 3	5	7	35	1021 032026005	<b>10,82 €</b>

## 1043

Tubo preaislado Gris / Azul / Rojo  
Tubo revestido Gris / Azul / Vermelho



Medida Diámetro	m/rollo	rollos/caja	m/caja	Código Designação	Precio Preço
GRIS					
8mm 16 x 2	50	1	50	1043 016012050	<b>5,99 €</b>
8mm 20 x 2	50	1	50	1043 020016050	<b>7,28 €</b>
10mm 25 x 2,5	50	1	50	1043 025020050	<b>12,13 €</b>
10mm 32 x 3	50	1	50	1043 032026050	<b>21,06 €</b>
AZUL					
8mm 16 x 2	50	1	50	1043B016012050	<b>5,99 €</b>
8mm 20 x 2	50	1	50	1043B020016050	<b>7,28 €</b>
10mm 25 x 2,5	50	1	50	1043B025020050	<b>12,13 €</b>
10mm 32 x 3	50	1	50	1043B032026050	<b>21,06 €</b>
ROJO					
8mm 16 x 2	50	1	50	1043R016012050	<b>5,99 €</b>
8mm 20 x 2	50	1	50	1043R020016050	<b>7,28 €</b>
10mm 25 x 2,5	50	1	50	1043R025020050	<b>12,13 €</b>
10mm 32 x 3	50	1	50	1043R032026050	<b>21,06 €</b>

**P7090**  
Codo 90°  
Joelho 90°



Medida Diámetro	unidades	cajita caja pequeña	caja caja	Código Designação	Precio Preço
16 - 16	1	24	192	P7090 01601600F	<b>7,56 €</b>
18 - 18	1	24	192	P7090 01801800F	<b>9,65 €</b>
20 - 20	1	18	144	P7090 02002000F	<b>12,01 €</b>
25 - 25	1	10	80	P7090 02502500F	<b>17,75 €</b>
32 - 32	1	5	40	P7090 03203200F	<b>32,87 €</b>
40 - 40	1		36	P7090 04004000F	<b>96,47 €</b>
50 - 50	1		24	P7090 05005000F	<b>135,58 €</b>
63 - 63	1		10	P7090 06306300F	<b>252,89 €</b>
75 - 75	1		6	P7090 07507500F	<b>365,00 €</b>

**P7090G**  
Codo 90° Hembra  
Joelho 90° Fêmea



Medida Diámetro	unidades	cajita caja pequeña	caja caja	Código Designação	Precio Preço
16 - 1/2	1	25	200	P7090G01600400F	<b>8,72 €</b>
18 - 1/2	1	20	160	P7090G01800400F	<b>10,44 €</b>
20 - 1/2	1	20	160	P7090G02000400F	<b>11,49 €</b>
20 - 3/4	1	15	120	P7090G02000600F	<b>13,84 €</b>
25 - 3/4	1	10	80	P7090G02500600F	<b>15,62 €</b>
25 - 1	1	9	72	P7090G02500800F	<b>20,35 €</b>
32 - 1	1	7	56	P7090G03200800F	<b>28,68 €</b>
40 - 1	1		40	P7090G04000800F	<b>78,21 €</b>
40 - 1 1/2	1		25	P7090G04001200F	<b>104,28 €</b>
50 - 1 1/2	1		30	P7090G05001200F	<b>135,58 €</b>

**P7092G**  
Codo 90° Macho  
Joelho 90° Macho



Medida Diámetro	unidades	cajita caja pequeña	caja caja	Código Designação	Precio Preço
16 - 1/2	1	24	192	P7092G01600400F	<b>10,17 €</b>
18 - 1/2	1	24	192	P7092G01800400F	<b>13,84 €</b>
20 - 1/2	1	24	192	P7092G02000400F	<b>13,03 €</b>
20 - 3/4	1	15	120	P7092G02000600F	<b>14,35 €</b>
25 - 3/4	1	10	80	P7092G02500600F	<b>20,86 €</b>
25 - 1	1	10	80	P7092G02500800F	<b>23,48 €</b>
32 - 1	1	7	56	P7092G03200800F	<b>31,28 €</b>
40 - 1	1		39	P7092G04000800F	<b>80,83 €</b>

**P7002G**  
Codo Racor Loco



Medida Diámetro	unidades	cajita caja pequeña	caja caja	Código Designação	Precio Preço
16 - 1/2"	1	18	144	P7002G01600400F	<b>17,20€</b>
20 - 1/2"	1	18	144	P7002G02000400F	<b>18,16€</b>
20 - 3/4"	1	15	120	P7002G02000600F	<b>20,48€</b>
25 - 1/2"	1	10	80	P7002G02500400F	<b>19,28€</b>
25 - 3/4"	1	12	96	P7002G02500600F	<b>26,51€</b>

**P7130**  
Te recta  
Tê simple



Medida Diámetro	unidades	cajita caja pequeña	caja caja	Código Designação	Precio Preço
16 - 16 - 16	1	15	120	P7130 01601616F	<b>10,82 €</b>
18 - 18 - 18	1	15	120	P7130 01801818F	<b>13,03 €</b>
20 - 20 - 20	1	12	96	P7130 02002020F	<b>14,99 €</b>
25 - 25 - 25	1	8	64	P7130 02502525F	<b>24,79 €</b>
32 - 32 - 32	1	4	32	P7130 03203232F	<b>34,47 €</b>
40 - 40 - 40	1		24	P7130 04004040F	<b>137,49 €</b>
50 - 50 - 50	1		18	P7130 05005050F	<b>208,56 €</b>
63 - 63 - 63	1		4	P7130 06306363F	<b>351,93 €</b>
75 - 75 - 75	1		3	P7130 07507575F	<b>443,22 €</b>

## P7130R

Te Reducida  
Tê Redução



Medida Diámetro	unidades	cajita caixa pequena	caja caixa	Código Designação	Precio Preço
16 - 20 - 16	1	15	120	P7130 01602016F	13,03 €
18 - 16 - 16	1	15	120	P7130 01801616F	15,62 €
18 - 16 - 18	1	15	120	P7130 01801618F	15,62 €
20 - 16 - 16	1	15	120	P7130 02001616F	12,51 €
20 - 16 - 20	1	12	120	P7130 02001620F	12,51 €
20 - 18 - 18	1	15	120	P7130 02001818F	16,99 €
20 - 18 - 20	1	15	120	P7130 02001820F	16,99 €
20 - 20 - 16	1	15	120	P7130 02002016F	16,99 €
20 - 25 - 20	1	7	56	P7130 02002520F	14,88 €
25 - 16 - 16	1	4	24	P7130 02501616F	20,86 €
25 - 16 - 20	1	8	64	P7130 02501620F	23,09 €
25 - 16 - 25	1	7	56	P7130 02501625F	20,86 €
25 - 18 - 18	1	7	56	P7130 02501818F	20,86 €
25 - 18 - 25	1	7	56	P7130 02501825F	20,86 €
25 - 20 - 20	1	7	56	P7130 02502020F	20,86 €
25 - 20 - 25	1	7	56	P7130 02502025F	20,86 €
25 - 25 - 20	1	7	56	P7130 02502520F	24,24 €
25 - 32 - 25	1	5	40	P7130 02503225F	28,68 €
32 - 16 - 32	1	6	48	P7130 03201632F	28,68 €
32 - 20 - 32	1	6	48	P7130 03202032F	28,68 €
32 - 25 - 25	1	5	40	P7130 03202525F	28,68 €
32 - 25 - 32	1	4	32	P7130 03202532F	28,68 €
40 - 25 - 40	1		20	P7130 04002540F	117,31 €
40 - 32 - 40	1		24	P7130 04003240F	117,31 €
50 - 25 - 50	1		15	P7130 05002550F	234,63 €
50 - 32 - 50	1		18	P7130 05003250F	234,63 €
50 - 40 - 50	1		10	P7130 05004050F	234,63 €

## P7130G

Te Hembra  
Tê Fêmea

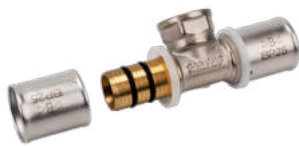

Medida Diámetro	unidades	cajita caixa pequena	caja caixa	Código Designação	Precio Preço
16 - 1/2	1	15	120	P7130G01600416F	12,64 €
18 - 1/2	1	30	240	P7130G01800418F	15,37 €
20 - 1/2	1	10	80	P7130G02000420F	16,99 €
20 - 3/4	1	12	96	P7130G02000620F	18,76 €
25 - 1/2	1	9	72	P7130G02500425F	22,05 €
25 - 3/4	1	8	64	P7130G02500625F	24,51 €
32 - 3/4	1	5	40	P7130G03200632F	31,28 €
32 - 1	1	4	32	P7130G03200832F	41,71 €
40 - 3/4	1		25	P7130G04000640F	125,13 €
50 - 1 1/2	1		20	P7130G05001250F	161,65 €
63 - 2	1		8	P7130G06301663F	294,61 €

## P7132G

Te Macho  
Tê Macho



Medida Diámetro	unidades	cajita caixa pequena	caja caixa	Código Designação	Precio Preço
16 - 1/2	1	15	120	P7132G01600416F	15,13 €
25 - 3/4				P7132G02500625F	30,27 €
32 - 3/4				P7132G03200632F	50,00 €

## P7240G

Manguito Hembra  
União Fêmea



Medida Diámetro	unidades	cajita caja pequeña	caja caja	Código Designação	Precio Preço
16 - 1/2	1	35	280	P7240G01600400F	<b>7,70 €</b>
18 - 1/2	1	35	280	P7240G01800400F	<b>9,93 €</b>
18 - 3/4	1	20	160	P7240G01800600F	<b>11,21 €</b>
20 - 1/2	1	30	240	P7240G02000400F	<b>8,07 €</b>
20 - 3/4	1	20	160	P7240G02000600F	<b>10,44 €</b>
20 - 1	1	15	120	P7240G02000800F	<b>14,99 €</b>
25 - 3/4	1	15	120	P7240G02500600F	<b>13,03 €</b>
25 - 1	1	12	96	P7240G02500800F	<b>16,29 €</b>
32 - 1	1	12	96	P7240G03200800F	<b>20,86 €</b>
32 - 1.1/4	1		84	P7240G03201000F	<b>26,08 €</b>
40 - 1.1/4	1		72	P7240G04001000F	<b>52,15 €</b>
50 - 1.1/2	1		40	P7240G05001200F	<b>62,59 €</b>
63 - 2	1		20	P7240G06301600F	<b>127,75 €</b>

## P7241

Manguito reducido Hembra  
União redução Fémea



Medida Diámetro	unidades	cajita caja pequeña	caja caja	Código Designação	Precio Preço
18 - 16	1	40	320	P7241 01801600F	<b>6,51 €</b>
20 - 16	1	35	280	P7241 02001600F	<b>7,56 €</b>
20 - 18	1	35	280	P7241 02001800F	<b>9,11 €</b>
25 - 16	1	15	120	P7241 02501600F	<b>13,03 €</b>
25 - 18	1	15	120	P7241 02501800F	<b>13,03 €</b>
25 - 20	1	15	120	P7241 02502000F	<b>13,03 €</b>
32 - 16	1	10	80	P7241 03201600F	<b>21,64 €</b>
32 - 20	1	10	80	P7241 03202000F	<b>18,26 €</b>
32 - 25	1	10	80	P7241 03202500F	<b>18,26 €</b>
40 - 25	1		60	P7241 04002500F	<b>59,96 €</b>
40 - 32	1		60	P7241 04003200F	<b>59,96 €</b>
50 - 32	1		40	P7241 05003200F	<b>78,21 €</b>
50 - 40	1		30	P7241 05004000F	<b>78,21 €</b>
63 - 40	1		18	P7241 06304000F	<b>127,75 €</b>
63 - 50	1		18	P7241 06305000F	<b>127,75 €</b>
75 - 50	1		14	P7241 07505000F	<b>187,71 €</b>
75 - 63	1		12	P7241 07506300F	<b>187,71 €</b>

## P7243G

Manguito Macho  
Casquilho Macho



Medida Diámetro	unidades	cajita caja pequeña	caja caja	Código Designação	Precio Preço
16 - 1/2	1	45	360	P7243G01600400F	<b>5,88 €</b>
18 - 1/2	1	30	240	P7243G01800400F	<b>7,42 €</b>
18 - 3/4	1	40	336	P7243G01800600F	<b>8,47 €</b>
20 - 1/2	1	30	240	P7243G02000400F	<b>8,47 €</b>
20 - 3/4	1	25	200	P7243G02000600F	<b>9,65 €</b>
20 - 1	1	20	160	P7243G02000800F	<b>13,03 €</b>
25 - 3/4	1	15	120	P7243G02500600F	<b>15,62 €</b>
25 - 1	1	15	120	P7243G02500800F	<b>20,86 €</b>
32 - 1	1	12	96	P7243G03200800F	<b>23,48 €</b>
32 - 1.1/4	1	10	80	P7243G03201000F	<b>33,89 €</b>
40 - 1.1/4	1		60	P7243G04001000F	<b>49,53 €</b>
40 - 1.1/2	1		54	P7243G04001200F	<b>49,53 €</b>
50 - 1.1/2	1		48	P7243G05001200F	<b>65,18 €</b>
63 - 2	1		20	P7243G06301600F	<b>125,13 €</b>
75 - 2.1/2	1		14	P7243G07502000F	<b>192,03 €</b>

## P7270

Manguito recto  
União simple



Medida Diámetro	unidades	cajita caixa pequena	caja caixa	Código Designação	Precio Preço
16	1	40	320	P7270 01601600F	<b>5,88 €</b>
18	1	28	224	P7270 01801800F	<b>7,19 €</b>
20	1	28	224	P7270 02002000F	<b>7,82 €</b>
25	1	15	120	P7270 02502500F	<b>14,35 €</b>
32	1	10	80	P7270 03203200F	<b>23,48 €</b>
40	1		45	P7270 04004000F	<b>52,15 €</b>
50	1		35	P7270 05005000F	<b>73,00 €</b>
63	1		15	P7270 06306300F	<b>156,42 €</b>
75	1		10	P7270 07507500F	<b>208,56 €</b>

## P7301

Tapón H niquelado  
Tampão F



Medida Diámetro	unidades	cajita caixa pequena	caja caixa	Código Designação	Precio Preço
16	1	75	600	P7301 01600000F	<b>6,73 €</b>
18	1	56	448	P7301 01800000F	<b>7,70 €</b>
20	1	60	480	P7301 02000000F	<b>9,39 €</b>
25	1	24	192	P7301 02500000F	<b>16,61 €</b>
32	1	16	128	P7301 03200000F	<b>24,80 €</b>

## P7359G

Racor móvil con junta plana  
União 3 peças com junta plana



Medida Diámetro	unidades	cajita caixa pequena	caja caixa	Código Designação	Precio Preço
16 - 1/2	1	40	320	P7359G01600400F	<b>9,11 €</b>
16 - 3/4				P7359G01600600F	<b>10,69 €</b>
18 - 1/2	1	42	336	P7359G01800400F	<b>9,65 €</b>
20 - 1/2	1	30	240	P7359G02000400F	<b>10,44 €</b>
20 - 3/4	1	20	160	P7359G02000600F	<b>13,03 €</b>
25 - 3/4	1	15	120	P7359G02500600F	<b>15,62 €</b>
25 - 1	1	12	96	P7359G02500800F	<b>20,86 €</b>
32 - 1	1	10	80	P7359G03200800F	<b>23,48 €</b>
40 1 1/4				P7359G04001000F	<b>42,36 €</b>

## P7472G

Codo placa  
Joelho com pater



Medida Diámetro	unidades	cajita caixa pequena	caja caixa	Código Designação	Precio Preço
16 - 1/2	1	14	112	P7472G01600400F	<b>15,62 €</b>
18 - 1/2	1	14	112	P7472G01800400F	<b>16,99 €</b>
20 - 1/2	1	12	96	P7472G02000400F	<b>18,26 €</b>
20 - 3/4	1	12	96	P7472G02000600F	<b>26,08 €</b>
25 - 1/2	1	8	64	P7472G02500400F	<b>30,60 €</b>
25 - 3/4	1	10	80	P7472G02500600F	<b>30,60 €</b>

### P7372

Adaptador de compresión a tubo de cobre

Adaptador de compressão



Medida Diámetro	unidades	cajita caja pequeña	caja caja	Código Designação	Precio Preço
16 - 15Cu	1	36	288	P7372 01601500F	<b>19,51 €</b>
20 - 22Cu	1	18	144	P7372 02002200F	<b>28,39 €</b>
25 - 22Cu	1	15	120	P7372 02502200F	<b>32,99 €</b>

### P1204

Válvula de esfera  
Passador de corte



Medida Diámetro	unidades	cajita caja pequeña	caja caja	Código Designação	Precio Preço
16	1	2	20	P1204 01601600F	<b>40,56 €</b>
18	1	8	48	P1204 01801800F	<b>43,67 €</b>
20	1	2	20	P1204 02002000F	<b>40,40 €</b>
25	1	2	20	P1204 02502500F	<b>49,53 €</b>
32	1	5	30	P1204 03203200F	<b>73,00 €</b>

### P1204C

Cuerpo de la válvula  
Corpo da válvula



Medida Diámetro	unidades	cajita caja pequeña	caja caja	Código Designação	Precio Preço
16	1	4	40	P1204C01601600F	<b>31,20 €</b>
18	1		40	P1204C01801800F	<b>34,34 €</b>
20	1	4	40	P1204C02002000F	<b>33,53 €</b>
25	1	5	30	P1204C02502500F	<b>41,71 €</b>
32	1	4	20	P1204C03203200F	<b>65,18 €</b>

### P1204U

Llaves en U  
Válvula in U



Medida Diámetro	unidades	cajita caja pequeña	caja caja	Código Designação	Precio Preço
16		10	40	P1204U01601600F	<b>39,02 €</b>
20		10	40	P1204U02002000F	<b>43,67 €</b>
25		5	30	P1204U02502500F	<b>70,21 €</b>

## P1210

Llaves de paso MLP palanca  
Válvula MLP avalanca



Medida Diámetro	unidades	cajita caixa pequena	caja caixa	Código Designação	Precio Preço
16			64	P1210 01601600F	<b>18,71 €</b>
20			48	P1210 02002000F	<b>23,40 €</b>
25			32	P1210 02502500F	<b>34,34 €</b>
32			32	P1210 03203200F	<b>39,02 €</b>

## P1205, P1206, P1207 y 1208

Embellecedor y cierres  
Manipulo da válvula



Medida Diámetro	unidades	cajita caixa pequena	caja caixa	Código Designação	Precio Preço
Embellecedor	1	10	80	P1205 00000000F	<b>7,64 €</b>
Mando Palanca (1)	1	5	40	P1206 00000000F	<b>10,61 €</b>
Mando Pomo (1)	1	5	40	P1207 00000000F	<b>7,56 €</b>
Mando oculto (1)	1	10	80	P1208 00000000F	<b>7,95 €</b>

## P1209

Prolongador Latón para  
válvula MLP



Medida Diámetro	unidades	cajita caixa pequena	caja caixa	Código Designação	Precio Preço
	1	2	100	P1209 02500000F	<b>3,84 €</b>

### P7133

Colector niquelado MH  
Colector niquelado MF



Medida Diámetro	unidades	cajita caja pequeña	caja caja	Código Designação	Precio Preço
3/4 - 1/2 x 2	1		108	P7133 00600402F	<b>36,52 €</b>
3/4 - 1/2 x 3	1		72	P7133 00600403F	<b>54,77 €</b>
3/4 - 1/2 x 4	1		48	P7133 00600404F	<b>73,00 €</b>
1 - 1/2 x 2	1		90	P7133 00800402F	<b>39,10 €</b>
1 - 1/2 x 3	1		60	P7133 00800403F	<b>57,36 €</b>
1 - 1/2 x 4	1		48	P7133 00800404F	<b>73,00 €</b>

### P7270G

Conector para tubo multicapa  
Conector para tubo multicapa



Medida Diámetro	unidades	cajita caja pequeña	caja caja	Código Designação	Precio Preço
16 x 1/2	1	42	336	P7270G01600400F	<b>10,96 €</b>
20 x 3/4	1	24	192	P7270G02000600F	<b>13,31 €</b>

### P7500

Casquillo  
Casquilho

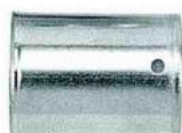

Medida Diámetro	unidades	cajita caja pequeña	caja caja	Código Designação	Precio Preço
16	1		4.800	P7500 01600000F	<b>2,19 €</b>
20	1		3.000	P7500 02000000F	<b>2,48 €</b>
25	1		1.600	P7500 02500000F	<b>3,54 €</b>
32	1		1.200	P7500 03200000F	<b>4,58 €</b>

### P7550

Junta Porta Casquillo  
Junta Entreda Casquilho



Medida Diámetro	unidades	cajita caja pequeña	caja caja	Código Designação	Precio Preço
16	1		680	P7550 01600000F	<b>1,30 €</b>

### P7595G

Tapón M niquelado  
Tampão M niquelado



Medida Diámetro	unidades	cajita caja pequeña	caja caja	Código Designação	Precio Preço
1/2	1	84	672	P7595G00400000F	<b>5,74 €</b>

# >B< Flex PPSU

## PU 7090

Codo HH  
Joelho FF



Medida Diámetro	unidades	cajita caixa pequena	caja caixa	Código Designação	Precio Preço
16	1	20	160	PU7090 01601600	<b>5,24 €</b>
20	1	18	144	PU7090 02002000	<b>6,95 €</b>
25	1	8	64	PU7090 02502500	<b>11,63 €</b>
32	1	5	40	PU7090 03203200	<b>16,77 €</b>

## PU 7130

Te recta HHH  
Tê simple FFF



Medida Diámetro	unidades	cajita caixa pequena	caja caixa	Código Designação	Precio Preço
16	1	15	120	PU7130 01601616	<b>7,22 €</b>
20	1	12	96	PU7130 02002020	<b>9,89 €</b>
25	1	4	32	PU7130 02502525	<b>16,34 €</b>
32	1	2	16	PU7130 03203232	<b>22,93 €</b>

## PU 7130

Te reducida HHH  
Tê Redução FFF



Medida Diámetro	unidades	cajita caixa pequena	caja caixa	Código Designação	Precio Preço
20x16x16	1	12	96	PU7130 02001616	<b>8,55 €</b>
20x16x20	1	12	96	PU7130 02001620	<b>8,98 €</b>
20x20x16	1	12	96	PU7130 02002016	<b>9,43 €</b>
25x20x20	1	4	32	PU7130 02502020	<b>12,66 €</b>
25x20x25	1	4	32	PU7130 02502025	<b>13,84 €</b>

## PU 7241

Manguito reducido HH  
União redução Fémea



Medida Diámetro	unidades	cajita caixa pequena	caja caixa	Código Designação	Precio Preço
20x16	1	20	160	PU7241 02001600	<b>7,89 €</b>
25x20	1	10	80	PU7241 02502000	

## PU 7270

Manguito HH  
União FF



Medida Diámetro	unidades	cajita caixa pequena	caja caixa	Código Designação	Precio Preço
16	1	28	224	PU7270 01601600	<b>4,36 €</b>
20	1	20	160	PU7270 02002000	<b>5,19 €</b>
25	1	10	80	PU7270 02502500	<b>8,72 €</b>
32	1	8	64	PU7270 03203200	<b>12,68 €</b>

# >B< Flex Gas



## >B< Flex Gas

Sistema Multicapa tubo y accesorios prensados, metálicos. Para instalaciones de Gas  
Sistema Multicamada de prensado metálico de tubo e acessórios. Para instalações de Gás

# >B< Flex Gas

## CARACTERÍSTICAS Y VENTAJAS / CARACTERÍSTICAS E BENEFÍCIOS

- Sistema Canalización de tubos multicapa para instalaciones receptoras de gas con una presión máxima de operación (MOP) inferior o igual a 5 bar (500 kPa)
- Accesorios prensados perfil U
- Los tubos >B< Flex PE-X /AL/PE-X y PER-T/AL/PE-X están compuestos por 5 capas, combinando las ventajas del tubo metálico y el tubo plástico eliminando las desventajas de ambos.
- Tubos amarillo y negro, válidos para instalaciones interiores y exteriores.
- Medidas de tubos para rollos y tiras: 16x2mm, 20x2mm, 25x2,5mm y 32x3mm.
- Fabricados de acuerdo a UNE-EN 53008-1
- Tanto su capa interior como la exterior ofrecen una especial resistencia a los productos químicos, a la corrosión y a la contaminación.
- La capa de aluminio le hace 100% resistente al paso de gases y oxígeno.
- Accesorios fabricados partiendo de barra de latón cortada en frío y forjada en caliente que le confieren una estructura y diseño compacto
- Tratamiento superficial que le dota de una gran resistencia a la corrosión.
- Casquillo de acero inoxidable que se acopla perfectamente a nuestro perfil U
- La larga vida útil del sistema está garantizada gracias a la perfecta estanqueidad de tubo y accesorio.
- Herramientas especialmente diseñadas para conseguir unas uniones fáciles, rápidas y seguras.
- Tubos multicamada para sistema de canalização de instalações para receção degás com uma pressão máxima de operação (MOP) inferior ou igual a 5 bar (500 kPa)
- Acessórios de prensar com perfil U
- Os tubos >B< Flex PE-X/AL/PE-X y PER-T/AL/PEX compõem-se de 5 capas, que permitem a combinação das vantagens do tubo metálico com as do tubo plástico, eliminando as vantagens de ambos.
- Tubos amarelo y negro, aptos para instalações interiores e exteriores.
- Medidas tubos rolos e tiras 16x2mm, 20x2mm, 25x2,5mm e 32x3mm
- Fabricado de acuerdo com a norma UNE-EN 53008-1
- Tanto a camada interior como a exterior oferecem uma resistência especial às substâncias químicas, a corrosão e à contaminação.
- A capa de alumínio faz com que seja 100% resistente à passagem de gases e de oxigénio.
- Acessórios feitos a partir de barra de latão cortada a frio e forjada em quente o que lhes dá uma estrutura e design compacto.
- Tratamento superficial que lhe dá grande resistência à corrosão.
- Casquillo de aço inoxidável que se encaixa perfeitamente no nosso perfil U
- A longevidade do sistema está assegurada pela perfeita vedação entre tubo e acessório.
- Ferramentas especialmente concebidas para permitir uma união mais fácil, mais rápida e mais segura.

## APLICACIONES E INFORMACIÓN TÉCNICA / APLICAÇÕES E INFORMAÇÕES TÉCNICAS

Instalaciones receptoras de Gas

Medidas disponibles	Tubo en rollos de 16, 20, 25 y 32 mm.
	Tubo en tiras de 16, 20, 25 y 32 mm.
	Accesorios de 16 a 32 mm
Rango de temperaturas	De -40°C hasta 95°C
Material	Latón Niquelado
	Junta tórica NBR
Perfil	U

Instalações de receção de Gás

Medidas disponíveis	Tubo em rolos de 16, 20, 25 y 32 mm.
	Tubo em varas de 16, 20, 25 y 32 mm.
	Accesórios de 16 a 32 mm
Gama de temperaturas	De -40°C até 95°C
Material	Latão Niquelado
	Junta tórica NBR
Perfil	U

## NORMATIVA Y CERTIFICACIONES / NORMATIVA E CERTIFICAÇÃO

Referencias certificadas disponibles en los Certificados de Producto / Referências certificadas disponíveis em los Certificados de Produto

UNE 53008-1



## PASOS DE MONTAJE / MONTAGEM DO ACESSÓRIO



1.- Corte de tubo  
1.- Cortar o tubo



2.- Aborcardar y Redondear  
2.- Abocardar e Arredondar

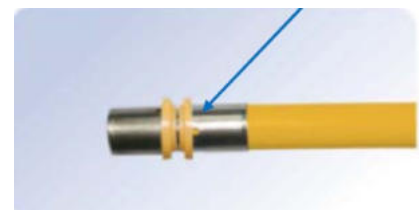

3 - Chequear que el tubo ha llegado al tope.  
3 - Verificar se o tubo chegou ao topo do acessório



4 - Prensado de tubo y accesorio. Utilizar mordazas tipo "U".  
4 - Prensar o tubo e o acessório, utilizando mordazas do tipo "U"



5 - Retire la herramienta. La instalación esta completada  
5 - Remover a ferramenta. A instalação é concluída.

## 1050

PEX/AL/PEX - Tubo en Rollo  
interior / exterior  
PEX/AL/PEX - Tubo em Rolo



Medida Diámetro	m/rollo	rollos/caja	m/caja	Código Designação	Precio Preço
16 x 2	100	1	100	1050 016012100	4,50 €
20 x 2	100	1	100	1050 020016100	6,07 €
25 x 2,5	50	1	50	1050 025020050	9,71 €
32 x 3	50	1	50	1050 032026050	14,39 €

PEX/AL/PEX - Tubo en barras  
interior / exterior  
PEX/AL/PEX - Tubo em varas



Medida Diámetro	m/barra	barras/fajo	m/fajo	Código Designação	Precio Preço
16 x 2	4	25	100	1050 016012004	5,38 €
20 x 2	4	17	68	1050 020016004	7,28 €
25 x 2,5	4	10	40	1050 025020004	11,88 €
32 x 3	4	6	24	1050 032026004	16,38 €

## 1055

PERT/AL/PEX - Tubo en Rollo  
exterior / interior  
PERT/AL/PEX - Tubo em Rolo



Medida Diámetro	m/rollo	rollos/caja	m/caja	Código Designação	Precio Preço
16 x 2	100	1	100	1055 016012100	5,54 €
20 x 2	100	1	100	1055 020016100	7,97 €
25 x 2,5	50	1	50	1055 025020050	12,13 €
32 x 3	50	1	50	1055 032026050	17,77 €

PERT/AL/PEX - Tubo en barras  
exterior / interior  
PERT/AL/PEX - Tubo em varas



Medida Diámetro	m/barra	barras/fajo	m/fajo	Código Designação	Precio Preço
16 x 2	5	30	120	1055 016012005	6,07 €
20 x 2	5	17	68	1055 020016005	8,57 €
25 x 2,5	5	10	40	1055 025020005	13,52 €
32 x 3	5	6	30	1055 032026005	21,06 €

## PG7090

Codo 90°  
Joelho 90°



Medida Diámetro	unidades	cajita caixa pequena	caja caixa	Código Designação	Precio Preço
16 - 16	1	24	192	PG7090 01601600	8,05 €
20 - 20	1	18	144	PG7090 02002000	12,77 €
25 - 25	1	10	80	PG7090 02502500	18,90 €
32 - 32	1	5	40	PG7090 03203200	34,98 €

## PG7090G

Codo 90° Hembra  
Joelho 90° Fêmea



Medida Diámetro	unidades	cajita caixa pequena	caja caixa	Código Designação	Precio Preço
16 - 1/2"	1	25	200	PG7090G01600400	9,30 €
20 - 1/2"	1	20	160	PG7090G02000400	12,23 €
20 - 3/4"	1	15	120	PG7090G02000600	14,72 €
25 - 3/4"	1	10	80	PG7090G02500600	18,66 €
25 - 1"	1	9	72	PG7090G02500800	21,65 €
32 - 1"	1	7	56	PG7090G03200800	30,56 €

## PG7092G

Codo 90° Macho  
Joelho 90° Macho



Medida Diámetro	unidades	cajita caixa pequena	caja caixa	Código Designação	Precio Preço
16 - 1/2"	1	24	192	PG7092G01600400	10,85 €
20 - 1/2"	1	24	192	PG7092G02000400	13,86 €
20 - 3/4"	1	15	120	PG7092G02000600	15,27 €
25 - 3/4"	1	10	80	PG7092G02500600	22,23 €
25 - 1"	1	12	96	PG7092G02500800	24,99 €
32 - 1"	1	7	56	PG7092G03200800	33,32 €

## PG7130

Te recta  
Tê simple



Medida Diámetro	unidades	cajita caixa pequena	caja caixa	Código Designação	Precio Preço
16 - 16 - 16	1	15	120	PG7130 01601616	11,51 €
20 - 20 - 20	1	12	96	PG7130 02002020	15,97 €
25 - 25 - 25	1	8	64	PG7130 02502525	26,40 €
32 - 32 - 32	1	3	24	PG7130 03203232	39,48 €

## PG7130R

Te Reducida  
Tê Redução



Medida Diámetro	unidades	cajita caixa pequena	caja caixa	Código Designação	Precio Preço
16 - 20 - 16	1	15	120	PG7130 01602016	13,86 €
20 - 16 - 16	1	15	120	PG7130 02001616	13,35 €
20 - 16 - 20	1	15	120	PG7130 02001620	13,35 €
20 - 20 - 16	1	15	120	PG7130 02002016	18,07 €
25 - 16 - 16	1	12	96	PG7130 02501616	22,23 €
25 - 16 - 25	1	7	56	PG7130 02501625	22,23 €
25 - 20 - 20	1	7	56	PG7130 02502020	22,23 €
25 - 20 - 25	1	7	56	PG7130 02502025	25,82 €
25 - 25 - 16	1	7	56	PG7130 02502516	25,82 €
25 - 25 - 20	1	7	56	PG7130 02502520	25,82 €
32 - 20 - 32	1	6	48	PG7130 03202032	30,56 €
32 - 25 - 25	1	5	40	PG7130 03202525	38,68 €
32 - 25 - 32	1	4	32	PG7130 03202532	38,68 €

## PG7130G

Te Hembra  
Tê Fêmea



Medida Diámetro	unidades	cajita caixa pequena	caja caixa	Código Designação	Precio Preço
16 - 1/2"	1	15	120	PG7130G01600416	13,46 €
20 - 1/2"	1	10	80	PG7130G02000420	18,07 €
20 - 3/4"	1	12	96	PG7130G02000620	19,98 €
25 - 1/2"	1	9	72	PG7130G02500425	23,48 €
25 - 3/4"	1	8	64	PG7130G02500625	28,54 €

## PG7240G

Manguito Hembra  
União Fêmea



Medida Diámetro	unidades	cajita caixa pequena	caja caixa	Código Designação	Precio Preço
16 - 1/2"	1	35	280	PG7240G01600400	8,21 €
20 - 1/2"	1	30	240	PG7240G02000400	8,62 €
20 - 3/4"	1	20	160	PG7240G02000600	11,11 €
25 - 3/4"	1	15	120	PG7240G02500600	13,86 €
25 - 1"	1	12	96	PG7240G02500800	17,35 €
32 - 1"	1	12	96	PG7240G03200800	22,23 €

## PG7241

Manguito reducido Hembra  
União redução Fêmea



Medida Diámetro	unidades	cajita caixa pequena	caja caixa	Código Designação	Precio Preço
20 - 16	1	35	280	PG7241 02001600	8,05 €
25 - 16	1	15	120	PG7241 02501600	13,86 €
25 - 20	1	15	120	PG7241 02502000	13,86 €
32 - 20	1	10	80	PG7241 03202000	19,48 €
32 - 25	1	10	80	PG7241 03202500	19,48 €

## PG7243G

Manguito Macho  
Casquillo Macho



Medida Diámetro	unidades	cajita caja pequeña	caja caja	Código Designação	Precio Preço
16 - 1/2"	1	45	360	PG7243G01600400	6,71 €
20 - 1/2"	1	35	280	PG7243G02000400	9,02 €
20 - 3/4"	1	25	200	PG7243G02000600	10,27 €
25 - 3/4"	1	15	120	PG7243G02500600	16,63 €
25 - 1"	1	15	120	PG7243G02500800	22,23 €
32 - 1"	1	12	96	PG7243G03200800	24,99 €

## PG7270

Manguito recto  
União simple



Medida Diámetro	unidades	cajita caja pequeña	caja caja	Código Designação	Precio Preço
16	1	40	320	PG7270 01601600	6,25 €
20	1	28	224	PG7270 02002000	8,33 €
25	1	15	120	PG7270 02502500	15,27 €
32	1	10	80	PG7270 03203200	24,99 €

## PG7301

Tapón H niquelado  
Tampão F

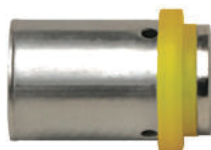

Medida Diámetro	unidades	cajita caja pequeña	caja caja	Código Designação	Precio Preço
16	1	75	600	PG7301 01600000	7,19 €
20	1	60	480	PG7301 02000000	10,02 €
25	1	24	192	PG7301 02500000	17,70 €
32	1	16	128	PG7301 03200000	26,45 €

## PG7359G

Racor móvil con precinto y junta plana  
União 3 peças com precinto e junta plana



Medida Diámetro	unidades	cajita caja pequeña	caja caja	Código Designação	Precio Preço
16 - 1/2"	1	40	320	PG7359G01600400	9,71 €
16 - 3/4"	1	25	200	PG7359G01600600	13,10 €
20 - 3/4"	1	20	160	PG7359G02000600	13,86 €
20 - 7/8"	1	15	120	PG7359G02000700	16,77 €
25 - 3/4"	1	15	120	PG7359G02500600	16,63 €
25 - 7/8"	1	15	120	PG7359G02500700	22,23 €
32 - 1"	1	10	80	PG7359G03200800	24,99 €

## PG7360G

Racor Móvil precintable con toma presión débil



Medida Diámetro	unidades	cajita caja pequeña	caja caja	Código Designação	Precio Preço
16 - 3/4"	1	12	96	PG7360G01600600	24,97 €
20 - 1/2"				PG7360G02000400	24,45 €
20 - 3/4"	1	12	96	PG7360G02000600	26,53 €
20 - 7/8"	1	7	56	PG7360G02000700	29,65 €
25 - 7/8"	1	7	56	PG7360G02500700	35,88 €

## PG7360G

Racor Móvil precintable para toma Peterson



Medida Diámetro	unidades	cajita caja pequeña	caja caja	Código Designação	Precio Preço
20 - 7/8"	1	7	56	PG7360G0200070P	20,91 €
25 - 7/8"	1	7	56	PG7360G0250070P	23,40 €

## PG7472G

Codo placa  
Joelho com pater



Medida Diámetro	unidades	cajita caja pequeña	caja caja	Código Designação	Precio Preço
16 - 1/2"	1	14	112	PG7472G01600400	16,63 €
20 - 1/2"	1	12	96	PG7472G02000400	19,48 €
20 - 3/4"	1	12	96	PG7472G02000600	27,78 €



# >B< Flex



Accesorios Multicapa Compresión  
Acessórios Multicamada Compressão

## CARACTERÍSTICAS Y VENTAJAS / CARACTERÍSTICAS E BENEFÍCIOS

- Accesorios metálicos de latón de unión por compresión para tubo Multicapa
- Producto fabricado según las normas EN ISO 21003-3 y EN 1254-3
- Terminales roscados realizados según EN 10226-1. Acoplamiento de apriete en la rosca
- Disponible en medidas de 16 a 32mm y 16x1/2" a 32 x 1".
- Materiales del accesorio de alta calidad:
  - Cuerpo en latón según CW617N-DW
  - Tuerca en latón
  - Anillo de Compresión en latón
  - Juntas tóricas EPDM
- Accesorios con doble junta tórica EPDM negra, conforme a la norma EN 681-1

- Acessórios metálicos, de latão, de união por compressão para tubo Multicapa
- Produto fabricado segundo as normas EN ISO 21003-3 e EN 1254-3.
- Terminações roscadas, fabricadas segundo EN 10226-1. Acoplamento por aperto.
- Disponível nas medidas de 16 a 32mm e 16x1/2" a 32 x 1".
- Material do acessórios de alta qualidade:
  - Corpo em latão segundo a CW617N-DW.
  - Porca em latão.
  - Anel de compressão em latão.
  - Juntas tóricas EPDM.
- Acessórios com dupla junta tórica EPDM negra, conforme a norma EN 681-1.

## APLICACIONES E INFORMACIÓN TÉCNICA / APLICAÇÕES E INFORMAÇÕES TÉCNICAS

Instalaciones de Agua Potable  
 Instalaciones de agua fría y caliente  
 Instalaciones de calefacción  
 Instalaciones de Suelo Radiante  
 Instalaciones de Aire Comprimido

Instalações de água potável  
 Instalações de água fria e quente  
 Instalações de aquecimento  
 Instalações Piso Radiante  
 Instalações de Ar Comprimido

Medidas disponibles	De 16 mm a 32 mm / 16-1/2" a 32-1"
Condiciones para Agua y Calefacción	Medidas: 16-32mm
	Presión: 6 bar
	Temperaturas: De 0°C a +95°C
Condiciones para Aire comprimido	Medidas: 16-32mm
	Presión: 10 bar
	De 0°C a 70°C
Material	Cuerpo en Latón CW617N-DW Junta tórica EPDM (negra)

Medidas disponíveis	De 16 mm a 32 mm / 16-1/2" a 32-1"
Condições para água e aquecimento	Medidas: 16-32mm
	Pressão: 6 bar
	Temperaturas: De 0°C a +95°C
Condições para Ar Comprimido	Medidas: 16-32mm
	Pressão: 10 bar
	De 0°C a 70°C
Material	Latão CW617N-DW O-ring EPDM (preto)

## NORMATIVA Y CERTIFICACIONES / NORMATIVA E CERTIFICAÇÃO

Referencias certificadas disponibles en los Certificados de Producto / Referências certificadas disponíveis em los Certificados de Produto

EN ISO 21003-3  
 EN 1254-3

## PASOS DE MONTAJE / MONTAGEM DO ACESSÓRIO



1. Cortar el tubo en ángulo recto  
 1. Cortar o tubo em ângulo recto



2. Abocardar y redondear el tubo  
 2. Abocardar e Arredondar o tubo

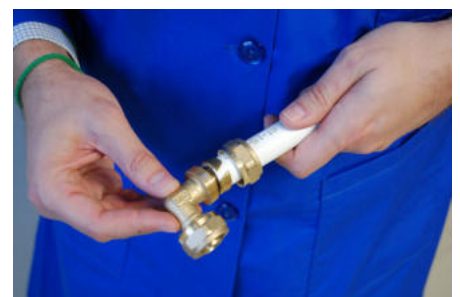

3. Acoplar tubo y accesorio según se muestra  
 3. Acoplamento de tubos e acessório, como mostrado



4. Ajustar la unión usando una llave inglesa  
 4. Ajustar a união com uma chave inglesa



5. Montaje finalizado  
 5. Montagem terminada

### C301

Manguito HH  
União smple FF



Medida Diâmetro	bolsa saco	caja caixa	Código Designação	Precio Preço
16 - 16	10	160	C301 016000000	12,47 €
20 - 20	10	130	C301 020000000	17,17 €
25 - 25			C301 025000000	25,28 €
26 - 26	5	75	C301 026000000	25,28 €
32 - 32	5	40	C301 032000000	43,06 €
20 - 16	10	150	C301R02016000	15,53 €

### C302

Manguito rosca M  
Casquilho M



Medida Diâmetro	bolsa saco	caja caixa	Código Designação	Precio Preço
16 x 1/2"	10	230	C302 016004000	7,40 €
16 x 3/4"	10	170	C302 016006000	9,99 €
20 x 1/2"	10	150	C302 020004000	10,91 €
20 x 3/4"	10	130	C302 020006000	10,77 €
25 x 3/4"			C302 025006000	15,75 €
26 x 3/4"	5	90	C302 026006000	15,75 €
26 x 1"	5	90	C302 026008000	17,86 €
32 x 1"	5	65	C302 032008000	30,36 €

### C303

Manguito rosca H  
Casquilho F



Medida Diâmetro	bolsa saco	caja caixa	Código Designação	Precio Preço
16 x 1/2"	10	180	C303 016004000	8,27 €
16 x 3/4"	10	260	C303 016006000	10,77 €
20 x 1/2"	10	150	C303 020004000	10,38 €
20 x 3/4"	10	130	C303 020006000	11,70 €
25 x 3/4"			C303 025006000	14,74 €
26 x 3/4"	5	110	C303 026006000	14,74 €
26 x 1"	5	75	C303 026008000	18,54 €
32 x 1"	5	60	C303 032008000	25,98 €

### C401

Codo 90° HH  
Joelho 90° FF



Medida Diâmetro	bolsa saco	caja caixa	Código Designação	Precio Preço
16	10	130	C401 016000000	12,18 €
20	10	100	C401 020000000	15,84 €
25			C401 025000000	24,02 €
26	5	65	C401 026000000	24,02 €
32	5	30	C401 032000000	46,65 €

## C402

Codo 90° rosca M  
Joelho 90° rosca M



Medida Diámetro	bolsa saco	caja caixa	Código Designação	Precio Preço
16 x 1/2"	10	130	C402 016004000	9,52 €
16 x 3/4"	10	260	C402 016006000	10,68 €
20 x 1/2"	10	130	C402 020004000	11,22 €
20 x 3/4"	10	200	C402 020006000	12,32 €
25 x 3/4"			C402 025006000	16,61 €
26 x 3/4"	5	65	C402 026006000	16,61 €
32 x 1"	5	80	C402 032008000	31,44 €

## C403

Codo 90° rosca H  
Joelho 90° rosca F



Medida Diámetro	bolsa saco	caja caixa	Código Designação	Precio Preço
16 x 1/2"	10	150	C403 016004000	10,68 €
16 x 3/4"	10	140	C403 016006000	13,50 €
20 x 1/2"	10	130	C403 020004000	12,72 €
20 x 3/4"	10	110	C403 020006000	14,83 €
25 x 3/4"			C403 025006000	19,34 €
26 x 3/4"	5	75	C403 026006000	19,34 €
26 x 1"	5	120	C403 026008000	22,47 €
32 x 1"	5	40	C403 032008000	34,70 €

## C403L

Codo placa HH  
Joelho com pater



Medida Diámetro	bolsa saco	caja caixa	Código Designação	Precio Preço
16 x 1/2"	10	80	C403L016004000	13,35 €
16 x 3/4"	5	130	C403L016006000	18,80 €
20 x 1/2"	5	65	C403L020004000	15,68 €
20 x 3/4"	5	100	C403L020006000	20,36 €
25 x 3/4"			C403L025006000	25,61 €

## C601

Te HHH  
Tê FFF



Medida Diámetro	bolsa saco	caja caixa	Código Designação	Precio Preço
16 x 16 x 16	10	80	C601 016000000	18,18 €
16 x 20 x 16	5	150	C601 016020016	23,79 €
20 x 20 x 20	5	65	C601 020000000	35,71 €
20 x 16 x 20	5	65	C601 020016020	35,71 €
20 x 20 x 16	5	130	C601 020020016	66,99 €
25 x 25 x 25			C601 025000000	21,68 €
25 x 20 x 25			C601 025020025	21,15 €
26 x 26 x 26	5	30	C601 026000000	21,76 €
26 x 16 x 26	5	100	C601 026016026	30,57 €
26 x 20 x 26	5	80	C601 026020026	31,83 €
32 x 32 x 32	5	40	C601 032000000	31,83 €
32 x 26 x 32	5	45	C601 032026032	56,39 €

## C617

Te rosca H  
Tê rosca F



Medida Diámetro	bolsa saco	caja caixa	Código Designação	Precio Preço
16 x 1/2" x 16	10	100	C617 016004000	16,16 €
16 x 3/4" x 16	5	150	C617 016006000	19,81 €
20 x 1/2" x 20	5	150	C617 020004000	20,20 €
20 x 3/4" x 20	5	150	C617 020006000	21,15 €
25 x 3/4" x 25			C617 025006000	30,02 €
26 x 3/4" x 26	5	40	C617 026006000	30,02 €
32 x 1" x 32	5	40	C617 032008000	53,73 €

## C618

Te rosca M  
Tê rosca M



Medida Diámetro	bolsa saco	caja caixa	Código Designação	Precio Preço
16 x 1/2" x 16	10	100	C618 016004000	15,04 €
20 x 1/2" x 20	5	160	C618 020004000	18,65 €
20 x 3/4" x 20	5	160	C618 020006000	19,97 €
25 x 3/4" x 25			C618 025006000	27,78 €
26 x 3/4" x 26	5	80	C618 026006000	27,78 €

## C625

Adaptador para colector  
Adaptador para colector



Medida Diámetro	bolsa saco	caja caixa	Código Designação	Precio Preço
16 x 1/2"	20	300	C625 016004000	5,60 €



# Series 5000

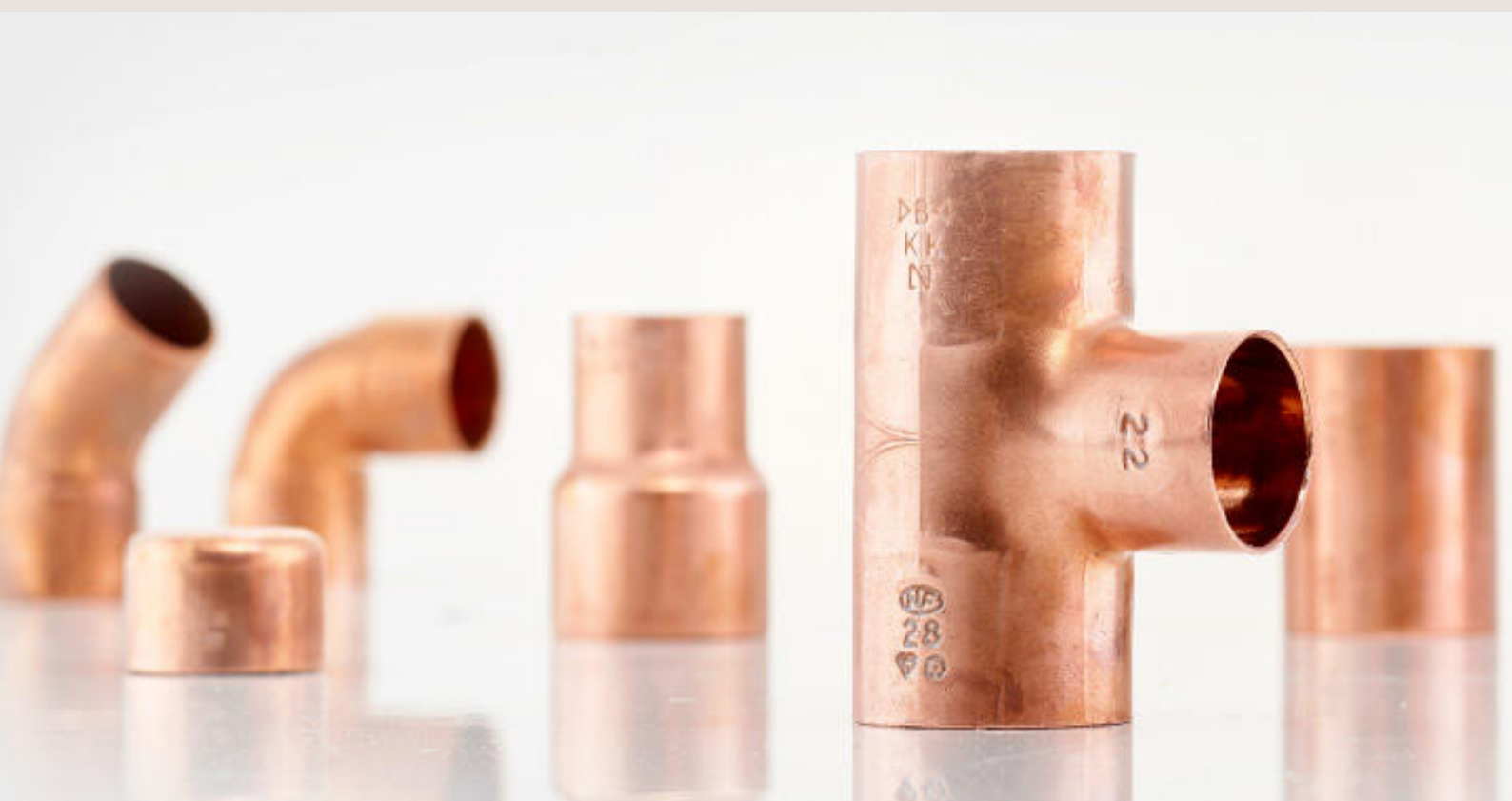

Serie 5000 / Série 5000  
Accesorios de cobre para soldar  
Acessórios de cobre para soldar

# Series 5000

## CARACTERÍSTICAS Y VENTAJAS / CARACTERÍSTICAS E BENEFÍCIOS

- Gama de accesorios de Cobre para soldar
- Diseñados para la unión de tubos de cobre fabricados de acuerdo a la norma UNE-EN 1057
- Accesorios fabricados de acuerdo a la norma UNE-EN 1254-1
- IBP Atcosa se ha convertido en la primera firma española, fabricante de accesorios de tubería de cobre que ha recibido la certificación de AENOR para "Accesorios de cobre soldados por capilaridad y que son conformes a la norma UNE-EN 1254-1: 1999"

- Acessórios de Cobre para soldar
- Desenhados para unir tubos de cobre de acordo com a norma UNE-EN 1057
- Acessórios fabricados de acordo com a norma UNE-EN 1254-1
- IBP Atcosa tornou-se a primeira empresa espanhola, fabricante de acessórios de cobre que foram certificados pela AENOR para "acessórios de cobre soldados por capilaridade que cumprem com a norma UNE-EN 1254-1:1999"

## APLICACIONES E INFORMACIÓN TÉCNICA / APLICAÇÕES E INFORMAÇÕES TÉCNICAS

Instalaciones de agua potable  
 Instalaciones de agua sanitaria (fría y caliente)  
 Instalaciones de calefacción (tuberías de agua y de fuel-oil)  
 Instalaciones de aire comprimido  
 Instalaciones de gas (gas natural y gas licuado)

Instalações de água potável  
 Instalações de água sanitária (quente e fria)  
 Instalações de aquecimento central (tubos de água e fuel-oil)  
 Sistemas de ar comprimido  
 Instalações de gás (gás natural e GLP)

Medidas disponibles	6 a 159mm
Temperaturas de trabajo y Presión Hidrostática	25 bar, 0°C a 30°C
	25 bar @ 65°C
	19 bar @ 95°C
Material	16 bar @ 110°C
	Cobre

Medidas disponíveis	6 a 159mm
Temperaturas de Trabalho e Pressão Hidrostática	25 bar, 0°C a 30°C
	25 bar @ 65°C
	19 bar @ 95°C
Material	16 bar @ 110°C
	Cobre

## NORMATIVA Y CERTIFICACIONES / NORMATIVA E CERTIFICAÇÃO

Referencias certificadas disponibles en los Certificados de Producto / Referências certificadas disponíveis em los Certificados de Produto

EN 1254-1  
 AENOR  
 DVGW  
 Kitemark  
 ISO 9001  
 RAL



## PASOS DE MONTAJE / MONTAGEM DO ACESSÓRIO



1. Corte de tubo  
 1. Cortar o tubo



2. Rebabado  
 2. Rebarbar



3. Limpieza exterior del tubo  
 3. Limpeza exterior do tubo



4. Aplicación del decapante  
 4. Aplicação do decapante



5. Aplicación de la soldadura  
 5. Aplicação da soldadura



6. Limpieza final  
 6. Limpeza final

## 5001 A

Curva 90° MH  
Curva 90° MF



Medida Diámetro	bolsa saco	caja caixa	Código Designação	Precio Preço
6	10	1000	5001A006000000	5,54 €
8	10	800	5001A008000000	5,22 €
10	10	500	5001A010000000	3,61 €
12	10	500	5001A012000000	1,23 €
14	10	300	5001A014000000	1,55 €
15	25	600	5001A015000000	1,34 €
16	10	250	5001A016000000	2,44 €
18	10	200	5001A018000000	2,05 €
22	10	250	5001A022000000	2,95 €
28	10	100	5001A028000000	6,36 €
35	2	50	5001A035000000	17,36 €
42	2	30	5001A042000000	26,02 €
54		20	5001A054000000	48,39 €
64		10	5001A064000000	158,96 €
67		10	5001A067000000	157,32 €
70		10	5001A070000000	185,73 €
76		8	5001A076000000	230,59 €
80		6	5001A080000000	274,50 €
89		8	5001A089000000	406,13 €
108		2	5001A108000000	468,11 €
133		1	5001A133000000	849,16 €
159		1	5001A159000000	1.065,28 €

## 5002 A

Curva 90° HH  
Curva 90° FF



Medida Diámetro	bolsa saco	caja caixa		Precio Preço
6	10	1.000	5002A006000000	4,05 €
8	10	800	5002A008000000	4,41 €
10	10	600	5002A010000000	1,58 €
12	10	500	5002A012000000	1,23 €
14	10	300	5002A014000000	1,34 €
15	25	600	5002A015000000	1,29 €
16	10	300	5002A016000000	1,46 €
18	10	300	5002A018000000	1,79 €
22	10	200	5002A022000000	3,08 €
28	10	100	5002A028000000	4,66 €
35	2	50	5002A035000000	10,53 €
42	2	30	5002A042000000	17,89 €
54	2	20	5002A054000000	37,14 €
64		10	5002A064000000	122,33 €
67		10	5002A067000000	153,48 €
70		10	5002A070000000	174,63 €
76	1	8	5002A076000000	210,93 €
80		6	5002A080000000	273,00 €
89		4	5002A089000000	329,48 €
108		2	5002A108000000	390,97 €
133		1	5002A133000000	817,67 €
159		1	5002A159000000	1.029,01 €

# Series 5000

## 5040

Curva 45° MH  
Curva 45° MF



Medida Diámetro	bolsa saco	caja caixa	Código Designação	Precio Preço
8	10	500	5040 008000000	6,21 €
10	10	500	5040 010000000	4,75 €
12	10	500	5040 012000000	1,79 €
14	10	400	5040 014000000	1,81 €
15	25	500	5040 015000000	1,34 €
16	10	300	5040 016000000	1,93 €
18	10	250	5040 018000000	1,92 €
22	10	300	5040 022000000	2,54 €
28	10	100	5040 028000000	3,95 €
35	2	80	5040 035000000	14,87 €
42	2	50	5040 042000000	25,99 €
54	2	30	5040 054000000	43,46 €
63		10	5040 063000000	195,93 €
64		8	5040 064000000	147,04 €
67		10	5040 067000000	165,49 €
76		10	5040 076000000	177,33 €
80		10	5040 080000000	201,89 €
89		12	5040 089000000	200,85 €
108		6	5040 108000000	480,35 €
133		3	5040 133000000	901,82 €

## 5041

Curva 45° HH  
Curva 45° FF



Medida Diámetro	bolsa saco	caja caixa	Código Designação	Precio Preço
6	10	1.000	5041 006000000	7,14 €
8	10	500	5041 008000000	4,88 €
10	10	500	5041 010000000	4,22 €
12	10	500	5041 012000000	2,62 €
14	10	400	5041 014000000	1,41 €
15	25	500	5041 015000000	1,34 €
16	10	300	5041 016000000	1,40 €
18	10	250	5041 018000000	1,87 €
22	10	300	5041 022000000	2,59 €
28	10	100	5041 028000000	3,87 €
35	2	80	5041 035000000	13,49 €
42	2	50	5041 042000000	23,78 €
54	2	30	5041 054000000	43,46 €
63	2	10	5041 063000000	154,41 €
64	2	8	5041 064000000	149,66 €
67		15	5041 067000000	153,46 €
70		10	5041 070000000	173,23 €
76		10	5041 076000000	179,13 €
80		10	5041 080000000	202,39 €
89		7	5041 089000000	204,29 €
108		6	5041 108000000	427,30 €
133		3	5041 133000000	901,82 €
159		2	5041 159000000	1.334,80 €

## 5060

Curva 180° HH  
Curva 180° FF



Medida Diámetro	bolsa saco	caja caixa	Código Designação	Precio Preço
10	10	400	5060 010000000	7,02 €
12	10	250	5060 012000000	7,68 €
15	10	150	5060 015000000	10,46 €
16	10	100	5060 016000000	12,30 €
18	10	100	5060 018000000	15,51 €
22	10	50	5060 022000000	18,49 €
28	5	50	5060 028000000	26,79 €
35		25	5060 035000000	63,74 €
42		15	5060 042000000	98,90 €
54		10	5060 054000000	159,26 €

## 5085

Curva HH (puente)  
União de cruzamen-  
to (ponte)



Medida Diámetro	bolsa saco	caja caixa	Código Designação	Precio Preço
12	10	150	5085 012000000	9,50 €
14	10	100	5085 014000000	9,63 €
15	10	100	5085 015000000	4,62 €
16	10	100	5085 016000000	10,75 €
18	10	100	5085 018000000	12,48 €
22	10	80	5085 022000000	16,73 €

## 5086

Curva de desviación MH  
União de cruzamento  
MF (ponte)



Medida Diámetro	bolsa saco	caja caixa	Código Designação	Precio Preço
12	10	150	5086 012000000	8,52 €
14	10	100	5086 014000000	8,78 €
15	10	100	5086 015000000	4,24 €
16	10	100	5086 016000000	9,85 €
18	10	100	5086 018000000	10,37 €
22	10	100	5086 022000000	14,49 €

## 5090

Codo 90° HH  
Joelho 90° FF



Medida Diámetro	bolsa saco	caja caixa	Código Designação	Precio Preço
6	10	500	5090 006000000	4,16 €
8	10	1.000	5090 008000000	4,14 €
10	10	1.000	5090 010000000	2,05 €
12	10	600	5090 012000000	0,96 €
14	10	400	5090 014000000	1,32 €
15	25	1.000	5090 015000000	0,88 €
16	10	300	5090 016000000	1,53 €
18	10	500	5090 018000000	1,51 €
22	10	300	5090 022000000	2,24 €
25	10	150	5090 025000000	6,05 €
28	10	150	5090 028000000	3,81 €
35	2	70	5090 035000000	11,59 €
42	2	40	5090 042000000	18,99 €
54	1	25	5090 054000000	36,11 €
63	2	10	5090 063000000	216,10 €
64	1	8	5090 064000000	85,67 €
67		6	5090 067000000	132,95 €
76		12	5090 076000000	177,74 €
108	1	3	5090 108000000	418,32 €

# Series 5000

## 5090 R

Codo 90° reducido HH  
Joelho 90° reduzido FF



Medida Diámetro	bolsa saco	caja caixa	Código Designação	Precio Preço
15-12	10	300	5090 015012000	7,28 €
18-15	10	200	5090 018015000	8,60 €
22-15	10	150	5090 022015000	9,18 €
22-18	10	150	5090 022018000	10,66 €
28-22	10	100	5090 028022000	17,06 €

## 5092

Codo 90° MH  
Joelho 90° MF



Medida Diámetro	bolsa saco	caja caixa	Código Designação	Precio Preço
6	10	500	5092 006000000	5,73 €
8	10	500	5092 008000000	4,94 €
10	10	300	5092 010000000	3,24 €
12	10	500	5092 012000000	1,53 €
14	10	400	5092 014000000	1,41 €
15	25	500	5092 015000000	1,03 €
16	10	300	5092 016000000	1,61 €
18	10	250	5092 018000000	1,69 €
22	10	300	5092 022000000	2,62 €
28	10	150	5092 028000000	4,60 €
35	2	70	5092 035000000	18,25 €
42	2	40	5092 042000000	25,87 €
54	1	25	5092 054000000	50,21 €
63	1	15	5092 063000000	156,72 €
64		8	5092 064000000	130,05 €

## 5130

Te HHH  
Tê FFF



Medida Diámetro	bolsa saco	caja caixa	Código Designação	Precio Preço
6	10	1.000	5130 006006006	3,48 €
8	10	500	5130 008008008	4,08 €
10	10	500	5130 010010010	3,08 €
12	10	500	5130 012012012	1,61 €
14	10	250	5130 014014014	1,61 €
15	25	500	5130 015015015	1,62 €
16	10	200	5130 016016016	2,13 €
18	10	150	5130 018018018	3,13 €
22	10	200	5130 022022022	3,71 €
28	10	100	5130 028028028	6,34 €
35	2	50	5130 035035035	17,43 €
42	2	30	5130 042042042	32,73 €
54	1	15	5130 054054054	55,46 €
63	1	10	5130 063063063	180,79 €
64	1	10	5130 064064064	165,68 €
67	1	10	5130 067067067	175,11 €
76	1	5	5130 076076076	205,02 €
80	1	4	5130 080080080	275,86 €
89	1	5	5130 089089089	342,65 €
108	1	3	5130 108108108	470,68 €
133	1	1	5130 133133133	1.845,24 €

## 5130 R

Te reducida HHH  
Tê reducida FFF

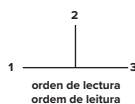

Medida Diámetro	bolsa saco	caja caixa	Código Designação	Precio Preço
6-8-6	10	1.000	5130 006008006	11,03 €
6-10-6	10	300	5130 006010006	10,94 €
8-6-6	10	1.000	5130 008006006	8,77 €
8-6-8	10	1.000	5130 008006008	7,50 €
8-10-8	10	500	5130 008010008	10,99 €
10-6-10	10	500	5130 010006010	9,01 €
10-8-8	10	300	5130 010008008	10,37 €
10-8-10	10	500	5130 010008010	8,77 €
10-10-8	10	300	5130 010010008	9,96 €
10-12-10	10	400	5130 010012010	8,94 €
10-15-10	10	300	5130 010015010	13,78 €
12-6-12	10	500	5130 012006012	9,47 €
12-8-10	10	500	5130 012008010	12,15 €
12-8-12	10	500	5130 012008012	13,66 €
12-10-10	10	500	5130 012010010	8,55 €
12-10-12	10	500	5130 012010012	6,57 €
12-12-10	10	200	5130 012012010	7,11 €
12-14-12	10	300	5130 012014012	10,20 €
12-15-12	10	250	5130 012015012	6,75 €
12-16-12	10	250	5130 012016012	5,12 €
12-18-12	10	200	5130 012018012	11,13 €
14-10-14	10	300	5130 014010014	3,27 €
14-12-12	10	300	5130 014012012	3,08 €
14-12-14	10	300	5130 014012014	2,30 €
14-14-10	10	300	5130 014014010	10,77 €
14-14-12	10	300	5130 014014012	10,14 €
14-16-12	10	250	5130 014016012	11,07 €
14-16-14	10	250	5130 014016014	3,81 €
14-18-14	10	150	5130 014018014	13,08 €
15-8-15	10	300	5130 015008015	11,07 €
15-10-10	10	300	5130 015010010	12,97 €
15-10-12	10	300	5130 015010012	12,33 €
15-10-15	10	300	5130 015010015	6,83 €
15-12-10	10	300	5130 015012010	14,86 €
15-12-12	10	300	5130 015012012	5,05 €
15-12-15	10	250	5130 015012015	2,77 €
15-15-10	10	300	5130 015015010	16,90 €
15-15-12	10	250	5130 015015012	6,40 €
15-18-12	10	200	5130 015018012	15,33 €
15-18-15	10	150	5130 015018015	8,91 €
15-22-15	10	250	5130 015022015	13,19 €
16-10-16	10	250	5130 016010016	4,59 €
16-12-12	10	300	5130 016012012	3,97 €
16-12-14	10	250	5130 016012014	3,70 €
16-12-16	10	250	5130 016012016	3,85 €
16-14-12	10	250	5130 016014012	4,41 €
16-14-14	10	250	5130 016014014	2,71 €
16-14-16	10	250	5130 016014016	3,32 €
16-16-12	10	250	5130 016016012	4,14 €
16-16-14	10	250	5130 016016014	2,85 €
16-18-14	10	200	5130 016018014	7,68 €
16-18-16	10	150	5130 016018016	6,16 €
16-22-16	10	250	5130 016022016	8,59 €

# Series 5000

## 5130 R

Te reducida HHH  
Tê reducida FFF



Medida Diámetro	bolsa saco	caja caixa	Código Designação	Precio Preço
18-10-18	10	200	5130 018010018	15,46 €
18-12-12	10	200	5130 018012012	11,65 €
18-12-14	10	200	5130 018012014	6,56 €
18-12-15	10	200	5130 018012015	10,43 €
18-12-16	10	150	5130 018012016	6,52 €
18-12-18	10	250	5130 018012018	4,35 €
18-14-14	10	150	5130 018014014	5,13 €
18-14-16	10	150	5130 018014016	5,24 €
18-14-18	10	150	5130 018014018	5,30 €
18-15-12	10	200	5130 018015012	12,89 €
18-15-15	10	200	5130 018015015	3,02 €
18-15-18	25	200	5130 018015018	3,33 €
18-16-14	10	150	5130 018016014	5,66 €
18-16-16	10	150	5130 018016016	5,46 €
18-16-18	10	150	5130 018016018	5,05 €
18-18-12	10	150	5130 018018012	14,05 €
18-18-14	10	150	5130 018018014	5,27 €
18-18-15	10	150	5130 018018015	3,69 €
18-18-16	10	100	5130 018018016	5,46 €
18-22-15	10	250	5130 018022015	12,48 €
18-22-18	10	250	5130 018022018	8,52 €
18-28-18	10	100	5130 018028018	25,65 €
22-10-22	10	300	5130 022010022	14,35 €
22-12-12	10	300	5130 022012012	13,88 €
22-12-15	10	150	5130 022012015	16,39 €
22-12-18	10	150	5130 022012018	15,59 €
22-12-22	10	300	5130 022012022	9,29 €
22-14-14	10	150	5130 022014014	9,22 €
22-14-16	10	150	5130 022014016	10,01 €
22-14-18	10	150	5130 022014018	9,80 €
22-14-22	10	250	5130 022014022	4,65 €
22-15-12	10	250	5130 022015012	16,51 €
22-15-15	10	250	5130 022015015	5,46 €
22-15-18	10	250	5130 022015018	6,06 €
22-15-22	10	250	5130 022015022	3,59 €
22-16-16	10	250	5130 022016016	8,34 €
22-16-18	10	100	5130 022016018	9,48 €
22-16-22	10	250	5130 022016022	4,88 €
22-18-14	10	250	5130 022018014	7,59 €
22-18-15	10	250	5130 022018015	12,03 €
22-18-16	10	250	5130 022018016	8,56 €
22-18-18	10	250	5130 022018018	6,46 €
22-18-22	10	250	5130 022018022	3,97 €
22-20-22	10	200	5130 022020022	9,80 €
22-22-12	10	250	5130 022022012	15,59 €
22-22-14	10	250	5130 022022014	8,64 €
22-22-15	10	200	5130 022022015	8,30 €
22-22-16	10	250	5130 022022016	9,21 €
22-22-18	10	150	5130 022022018	9,82 €
22-28-22	10	100	5130 022028022	16,66 €
28-12-28	10	100	5130 028012028	19,26 €
28-14-28	10	80	5130 028014028	14,22 €
28-15-15	10	100	5130 028015015	21,33 €

## 5130 R

Te reducida HHH  
Tê reducida FFF



Medida Diámetro	bolsa saco	caja caixa	Código Designação	Precio Preço
28-15-22	10	80	5130 028015022	15,50 €
28-15-28	10	100	5130 028015028	6,06 €
28-16-22	10	100	5130 028016022	16,66 €
28-16-28	10	100	5130 028016028	13,43 €
28-18-15	10	100	5130 028018015	22,92 €
28-18-18	10	100	5130 028018018	23,34 €
28-18-22	10	70	5130 028018022	15,36 €
28-18-28	10	100	5130 028018028	10,68 €
28-22-15	10	100	5130 028022015	24,45 €
28-22-16	10	100	5130 028022016	16,66 €
28-22-18	10	100	5130 028022018	22,09 €
28-22-22	10	100	5130 028022022	12,54 €
28-22-28	10	100	5130 028022028	6,76 €
28-28-14	10	100	5130 028028014	18,83 €
28-28-15	10	100	5130 028028015	24,30 €
28-28-16	10	100	5130 028028016	23,61 €
28-28-18	10	100	5130 028028018	21,01 €
28-28-22	10	100	5130 028028022	16,55 €
28-35-28		40	5130 028035028	31,91 €
35-15-28		40	5130 035015028	45,34 €
35-15-35		100	5130 035015035	29,17 €
35-18-35		100	5130 035018035	30,16 €
35-22-22		50	5130 035022022	43,29 €
35-22-28		40	5130 035022028	26,97 €
35-22-35	2	70	5130 035022035	19,45 €
35-28-22		40	5130 035028022	40,56 €
35-28-28		70	5130 035028028	27,67 €
35-28-35	2	60	5130 035028035	27,76 €
35-35-22		40	5130 035035022	49,50 €
35-35-28		40	5130 035035028	46,79 €
42-15-42		50	5130 042015042	61,30 €
42-18-42		50	5130 042018042	65,37 €
42-22-42	2	50	5130 042022042	42,88 €
42-28-35		50	5130 042028035	39,89 €
42-28-42	2	40	5130 042028042	47,33 €
42-32-42		50	5130 042032042	91,96 €
42-35-35		50	5130 042035035	75,98 €
42-35-42		50	5130 042035042	58,65 €
42-42-28		50	5130 042042028	80,21 €
42-42-35		50	5130 042042035	80,45 €
54-15-54		25	5130 054015054	129,85 €
54-22-54		25	5130 054022054	93,96 €
54-28-54		25	5130 054028054	102,05 €
54-35-54		25	5130 054035054	102,19 €
54-42-42		20	5130 054042042	118,12 €
54-42-54		20	5130 054042054	102,99 €
54-54-42		15	5130 054054042	122,85 €
64-35-64	1	20	5130 064035064	165,90 €
64-42-64	1	20	5130 064042064	165,90 €
64-54-64	1	15	5130 064054064	150,83 €
67-22-67	1	25	5130 067022067	168,82 €
67-28-67	1	20	5130 067028067	181,47 €
67-35-67	1	20	5130 067035067	190,46 €

# Series 5000

## 5130 R

Te reducida HHH  
Tê reduzida FFF



Medida Diámetro	bolsa saco	caja caixa	Código Designação	Precio Preço
67-42-67	1	15	5130 067042067	<b>209,50 €</b>
67-54-67	1	10	5130 067054067	<b>228,28 €</b>
76-22-76	1	20	5130 076022076	<b>319,70 €</b>
76-28-76	1	15	5130 076028076	<b>302,21 €</b>
76-35-76	1	10	5130 076035076	<b>303,35 €</b>
76-42-76	1	10	5130 076042076	<b>332,59 €</b>
76-54-76	1	10	5130 076054076	<b>305,03 €</b>
76-64-76	1	10	5130 076064076	<b>335,54 €</b>
76-67-76	1	9	5130 076067076	<b>423,03 €</b>
80-54-80	1	5	5130 080054080	<b>346,83 €</b>
89-54-89	1	3	5130 089054089	<b>337,97 €</b>
89-64-89	1	6	5130 089064089	<b>337,97 €</b>
89-76-89	1	6	5130 089076089	<b>447,61 €</b>
108-35-108	1	6	5130 108035108	<b>341,68 €</b>
108-54-108	1	5	5130 108054108	<b>454,11 €</b>
108-64-108	1	4	5130 108064108	<b>468,50 €</b>
108-67-108	1	5	5130 108067108	<b>544,77 €</b>
108-76-108	1	4	5130 108076108	<b>517,76 €</b>
108-89-108	1	4	5130 108089108	<b>627,14 €</b>
133-108-133	1	1	5130 133108133	<b>796,34 €</b>
159-108-159	1	1	5130 159108159	<b>1.137,65 €</b>

## 5240

Manguito de reducción HH  
União de redução FF



Medida Diámetro	bolsa saco	caja caixa	Código Designação	Precio Preço
8-6	10	1.000	5240 008006000	<b>4,40 €</b>
10-6	10	1.000	5240 010006000	<b>3,99 €</b>
10-8	10	500	5240 010008000	<b>4,75 €</b>
12-8	10	500	5240 012008000	<b>4,40 €</b>
12-10	10	500	5240 012010000	<b>2,40 €</b>
14-10	10	500	5240 014010000	<b>1,31 €</b>
14-12	10	500	5240 014012000	<b>1,16 €</b>
15-8	10	600	5240 015008000	<b>3,37 €</b>
15-10	10	600	5240 015010000	<b>3,48 €</b>
15-12	10	500	5240 015012000	<b>1,31 €</b>
15-14	10	500	5240 015014000	<b>1,52 €</b>
16-10	10	500	5240 016010000	<b>1,65 €</b>
16-12	10	500	5240 016012000	<b>1,44 €</b>
16-14	10	400	5240 016014000	<b>1,16 €</b>
16-15	10	400	5240 016015000	<b>2,33 €</b>
18-10	10	400	5240 018010000	<b>5,25 €</b>
18-12	10	400	5240 018012000	<b>3,18 €</b>
18-14	10	400	5240 018014000	<b>1,91 €</b>
18-15	10	400	5240 018015000	<b>1,09 €</b>
18-16	10	300	5240 018016000	<b>1,95 €</b>
22-12	10	250	5240 022012000	<b>6,99 €</b>
22-14	10	250	5240 022014000	<b>3,97 €</b>
22-15	10	250	5240 022015000	<b>3,02 €</b>
22-16	10	250	5240 022016000	<b>3,10 €</b>
22-18	10	250	5240 022018000	<b>2,06 €</b>
28-12	10	150	5240 028012000	<b>11,42 €</b>
28-14	10	150	5240 028014000	<b>7,86 €</b>

## 5240

Manguito de reducción HH  
União de redução FF



Medida Diámetro	bolsa saco	caja caixa	Código Designação	Precio Preço
28-15	10	150	5240 028015000	<b>6,67 €</b>
28-16	10	150	5240 028016000	<b>8,12 €</b>
28-18	10	150	5240 028018000	<b>6,52 €</b>
28-20	10	150	5240 028020000	<b>10,37 €</b>
28-22	10	150	5240 028022000	<b>3,24 €</b>
28-25	10	150	5240 028025000	<b>7,44 €</b>
35-15		100	5240 035015000	<b>18,61 €</b>
35-18		100	5240 035018000	<b>19,72 €</b>
35-22	2	150	5240 035022000	<b>12,93 €</b>
35-28	2	70	5240 035028000	<b>15,87 €</b>
42-22	2	40	5240 042022000	<b>27,96 €</b>
42-28	2	50	5240 042028000	<b>22,77 €</b>
42-32	2	50	5240 042032000	<b>6,75 €</b>
42-35	2	80	5240 042035000	<b>17,81 €</b>
54-22		50	5240 054022000	<b>48,73 €</b>
54-28		50	5240 054028000	<b>47,78 €</b>
54-35	2	50	5240 054035000	<b>39,65 €</b>
54-42	2	50	5240 054042000	<b>34,10 €</b>
64-35		30	5240 064035000	<b>40,21 €</b>
64-42		30	5240 064042000	<b>40,27 €</b>
64-54		30	5240 064054000	<b>51,86 €</b>
67-28		30	5240 067028000	<b>94,06 €</b>
67-42		30	5240 067042000	<b>72,33 €</b>
67-54		30	5240 067054000	<b>79,39 €</b>
70-54		30	5240 070054000	<b>81,05 €</b>
76-28		30	5240 076028000	<b>121,91 €</b>
76-35		30	5240 076035000	<b>118,39 €</b>
76-42		20	5240 076042000	<b>123,19 €</b>
76-54		30	5240 076054000	<b>85,06 €</b>
76-64		30	5240 076064000	<b>83,53 €</b>
76-67		21	5240 076067000	<b>90,44 €</b>
80-54		20	5240 080054000	<b>86,49 €</b>
89-76		15	5240 089076000	<b>116,71 €</b>
108-64		12	5240 108064000	<b>194,24 €</b>
108-76		12	5240 108076000	<b>181,21 €</b>
108-89		10	5240 108089000	<b>191,45 €</b>

# Series 5000

## 5243

Manguito de reducción MH  
União de redução MF



Medida Diámetro	bolsa saco	caja caixa		Precio Preço
8-6	10	1.000	5243 008006000	<b>3,69 €</b>
10-6	10	1.000	5243 010006000	<b>4,43 €</b>
10-8	10	1.000	5243 010008000	<b>3,07 €</b>
12-6	10	1.000	5243 012006000	<b>4,72 €</b>
12-8	10	1.000	5243 012008000	<b>2,71 €</b>
12-10	10	1.000	5243 012010000	<b>2,03 €</b>
14-10	10	500	5243 014010000	<b>3,64 €</b>
14-12	10	500	5243 014012000	<b>3,41 €</b>
15-8	10	500	5243 015008000	<b>3,02 €</b>
15-10	10	500	5243 015010000	<b>2,23 €</b>
15-12	10	500	5243 015012000	<b>1,79 €</b>
15-14	10	500	5243 015014000	<b>2,10 €</b>
16-10	10	500	5243 016010000	<b>1,83 €</b>
16-12	10	500	5243 016012000	<b>3,52 €</b>
16-14	10	400	5243 016014000	<b>1,31 €</b>
18-10	10	400	5243 018010000	<b>4,11 €</b>
18-12	10	500	5243 018012000	<b>2,34 €</b>
18-14	10	500	5243 018014000	<b>1,46 €</b>
18-15	10	500	5243 018015000	<b>1,03 €</b>
18-16	10	300	5243 018016000	<b>1,52 €</b>
22-10	10	300	5243 022010000	<b>7,35 €</b>
22-12	10	250	5243 022012000	<b>5,41 €</b>
22-14	10	250	5243 022014000	<b>2,33 €</b>
22-15	10	250	5243 022015000	<b>1,50 €</b>
22-16	10	250	5243 022016000	<b>1,86 €</b>
22-18	10	250	5243 022018000	<b>1,52 €</b>
22-20	10	200	5243 022020000	<b>4,01 €</b>
28-10	10	150	5243 028010000	<b>11,97 €</b>
28-12	10	150	5243 028012000	<b>11,32 €</b>
28-14	10	150	5243 028014000	<b>7,31 €</b>
28-15	10	150	5243 028015000	<b>5,60 €</b>
28-16	10	150	5243 028016000	<b>7,51 €</b>
28-18	10	150	5243 028018000	<b>6,18 €</b>
28-20	10	150	5243 028020000	<b>9,48 €</b>
28-22	10	150	5243 028022000	<b>2,54 €</b>
28-25	10	100	5243 028025000	<b>10,37 €</b>
35-15		250	5243 035015000	<b>16,85 €</b>
35-18	2	80	5243 035018000	<b>13,34 €</b>
35-22	2	100	5243 035022000	<b>12,71 €</b>
35-28	2	150	5243 035028000	<b>8,41 €</b>
42-15		70	5243 042015000	<b>37,87 €</b>
42-18		70	5243 042018000	<b>40,43 €</b>
42-22		70	5243 042022000	<b>22,80 €</b>
42-28	2	80	5243 042028000	<b>17,97 €</b>
42-32	2	50	5243 042032000	<b>6,75 €</b>
42-35	2	80	5243 042035000	<b>15,20 €</b>
42-36		100	5243 042036000	<b>7,59 €</b>
54-15		70	5243 054015000	<b>45,13 €</b>
54-22	2	70	5243 054022000	<b>44,79 €</b>
54-28		70	5243 054028000	<b>39,52 €</b>
54-35	2	54	5243 054035000	<b>35,54 €</b>
54-42	2	60	5243 054042000	<b>28,85 €</b>
64-35		30	5243 064035000	<b>74,17 €</b>

## 5243

Manguito de reducción MH  
União de redução MF



Medida Diámetro	bolsa saco	caja caixa	Código Designação	Precio Preço
64-42		30	5243 064042000	76,45 €
64-54		36	5243 064054000	62,79 €
67-28		30	5243 067028000	115,07 €
67-35		30	5243 067035000	114,21 €
67-42		30	5243 067042000	93,27 €
67-54		30	5243 067054000	94,89 €
70-54		30	5243 070054000	77,10 €
70-64		30	5243 070064000	82,25 €
76-35		30	5243 076035000	95,71 €
76-42		30	5243 076042000	97,67 €
76-54		24	5243 076054000	82,98 €
76-64		24	5243 076064000	92,21 €
76-67		24	5243 076067000	90,65 €
80-54		20	5243 080054000	87,02 €
80-64		20	5243 080064000	96,40 €
89-54		16	5243 089054000	123,96 €
89-64		20	5243 089064000	118,39 €
89-76		20	5243 089076000	102,71 €
108-54		12	5243 108054000	233,80 €
108-64		10	5243 108064000	248,03 €
108-67		6	5243 108067000	292,03 €
108-76		6	5243 108076000	169,50 €
108-89		10	5243 108089000	150,08 €
133-76		6	5243 133076000	439,89 €
133-108		5	5243 133108000	419,71 €
159-76		4	5243 159076000	530,91 €
159-108		4	5243 159108000	530,91 €
159-133		4	5243 159133000	530,91 €

## 5270

Manguito con tope HH  
União com topo F



Medida Diámetro	bolsa saco	caja caixa	Código Designação	Precio Preço
6	10	1.000	5270 006000000	1,41 €
8	10	1.000	5270 008000000	1,65 €
10	10	1.000	5270 010000000	0,64 €
12	10	500	5270 012000000	0,64 €
14	10	500	5270 014000000	0,70 €
15	25	1.000	5270 015000000	0,60 €
16	10	400	5270 016000000	0,96 €
18	10	300	5270 018000000	0,95 €
22	10	400	5270 022000000	1,41 €
28	10	200	5270 028000000	2,05 €
35	10	100	5270 035000000	4,53 €
36	2	100	5270 036000000	7,68 €
40	2	40	5270 040000000	8,86 €
42	2	60	5270 042000000	8,66 €
54	2	40	5270 054000000	14,65 €
63	1	25	5270 063000000	59,85 €
64	2	20	5270 064000000	42,48 €
67		36	5270 067000000	50,56 €

# Series 5000

## 5270

Manguito HH  
União com topo F



Medida Diâmetro	bolsa saco	caja caixa	Código Designação	Precio Preço
70		25	5270 070000000	<b>62,79 €</b>
76		25	5270 076000000	<b>56,49 €</b>
80		20	5270 080000000	<b>74,88 €</b>
89		20	5270 089000000	<b>56,94 €</b>
108		6	5270 108000000	<b>142,92 €</b>
133		2	5270 133000000	<b>149,98 €</b>
159		4	5270 159000000	<b>206,82 €</b>

## 5270 S

Manguito sin tope HH  
União sem topo F



Medida Diâmetro	bolsa saco	caja caixa	Código Designação	Precio Preço
12	10	500	5270S012000000	<b>2,14 €</b>
15	10	500	5270S015000000	<b>1,77 €</b>
18	10	250	5270S018000000	<b>2,51 €</b>
22	10	200	5270S022000000	<b>4,43 €</b>
28	10	200	5270S028000000	<b>5,65 €</b>
35		60	5270S035000000	<b>9,90 €</b>
42		100	5270S042000000	<b>11,94 €</b>
54		25	5270S054000000	<b>23,19 €</b>

## 5301

Tapón H  
Tampo F



	bolsa saco	caja caixa	Código Designação	Precio Preço
6	10	1.000	5301 006000000	<b>3,39 €</b>
8	10	1.000	5301 008000000	<b>3,02 €</b>
10	10	1.000	5301 010000000	<b>2,74 €</b>
12	10	1.000	5301 012000000	<b>2,69 €</b>
14	10	1.000	5301 014000000	<b>2,47 €</b>
15	10	1.000	5301 015000000	<b>1,18 €</b>
16	10	1.000	5301 016000000	<b>2,71 €</b>
18	10	400	5301 018000000	<b>1,42 €</b>
22	10	400	5301 022000000	<b>3,81 €</b>
28	10	150	5301 028000000	<b>4,63 €</b>
35	1	200	5301 035000000	<b>12,47 €</b>
42	1	100	5301 042000000	<b>22,00 €</b>
54	1	50	5301 054000000	<b>31,18 €</b>
64		32	5301 064000000	<b>78,47 €</b>
67		16	5301 067000000	<b>59,72 €</b>
76		14	5301 076000000	<b>130,72 €</b>
80		12	5301 080000000	<b>214,74 €</b>
89	1	10	5301 089000000	<b>160,99 €</b>
108	1	15	5301 108000000	<b>219,63 €</b>
133	1	12	5301 133000000	<b>227,22 €</b>

## 5002 G

Racor Curvo - Cuello  
Terminal abocardado curvo



Medida Diámetro	bolsa saco	caja caixa	Código Designação	Precio Preço
10-3/8			5002G01000300C	4,44 €
12-3/8	25	1.000	5002G01200300C	3,32 €
12-1/2	25	500	5002G01200400C	2,95 €
14-1/2	25	500	5002G01400400C	2,95 €
15-1/2	25	500	5002G01500400C	3,68 €
15-3/4	25	300	5002G01500600C	5,09 €
15-20x1,5	25	500	5002G015020150	5,14 €
16-1/2	25	500	5002G01600400C	3,26 €
18-1/2	25	250	5002G01800400C	4,22 €
18-3/4	25	250	5002G01800600C	4,92 €
22-1/2	25	200	5002G02200400C	9,91 €
22-3/4	25	200	5002G02200600C	12,30 €
22-1	10	150	5002G02200800C	7,43 €
28-1	10	100	5002G02800800C	11,12 €

## 5002 G

Racor Curvo - junta plana  
Terminal curvo com junta plana



Medida Diámetro	bolsa saco	caja caixa	Código Designação	Precio Preço
12-1/2	25	500	5002G01200400P	2,99 €
15-1/2	25	500	5002G01500400P	3,68 €
15-3/4	25	200	5002G01500600P	4,56 €
18-1/2	25	400	5002G01800400P	4,16 €
18-3/4	25	250	5002G01800600P	5,95 €
22-1/2	25	200	5002G02200400P	7,79 €
22-3/4	25	200	5002G02200600P	6,34 €
22-1	10	150	5002G02200800P	7,31 €
28-1	10	100	5002G02800800P	8,59 €

## 5002 G

Racor Curvo - cuello y precinto  
Terminal curvo com precinto



Medida Diámetro	bolsa saco	caja caixa	Código Designação	Precio Preço
22-3/4	25	200	5002G022006PRC	10,70 €
22-7/8	10	150	5002G022007PRC	7,97 €
28-7/8	10	150	5002G028007PRC	8,56 €

# Series 5000

## 5240 G

Racor loco recto con cuello  
Terminais com porca F



Medida Diámetro	bolsa saco	caja caixa	Código Designação	Precio Preço
10-3/8	25	1.000	5240G01000300C	1,95 €
10-1/2	25	900	5240G01000400C	2,38 €
12-3/8	25	1.000	5240G01200300C	2,00 €
12-1/2	25	800	5240G01200400C	1,85 €
12-20x1,5	25	600	5240G012020150	3,13 €
14-1/2	25	700	5240G01400400C	2,02 €
15-3/8	25	500	5240G01500300C	2,21 €
15-1/2	25	700	5240G01500400C	2,33 €
15-3/4	25	500	5240G01500600C	3,14 €
15-20X1,5	25	600	5240G015020150	3,14 €
16-1/2	25	700	5240G01600400C	2,17 €
16-3/4	25	500	5240G01600600C	3,21 €
18-1/2	25	500	5240G01800400C	3,10 €
18-3/4	25	400	5240G01800600C	3,59 €
18-1	10	250	5240G01800800C	5,02 €
18-20X1,5	25	500	5240G018020150	3,82 €
22-1/2	25	400	5240G02200400C	4,80 €
22-3/4	25	300	5240G02200600C	3,58 €
22-1	10	250	5240G02200800C	5,26 €
22-11/4	10	100	5240G02201000C	11,47 €
22-20x1,5	25	400	5240G022020150	6,03 €
28-3/4	25	200	5240G02800600C	8,52 €
28-1	10	150	5240G02800800C	6,09 €
28-11/4	10	100	5240G02801000C	9,43 €
35-11/4	10	100	5240G03501000C	13,33 €
35-11/2	10	70	5240G03501200C	13,52 €
42-11/2	10	60	5240G04201200C	17,68 €
42-2	5	40	5240G04201600C	26,37 €
54-2	5	40	5240G05401600C	27,03 €

## 5240 G

Racor loco recto con cuello y  
precinto  
Terminais recto e com precinto



Medida Diámetro	bolsa saco	caja caixa	Código Designação	Precio Preço
15-1/2	25	700	5240G015004PRC	2,52 €
15-3/4	25	500	5240G015006PRC	3,61 €
15-7/8	25	250	5240G015007PRC	5,13 €
18-1/2	25	500	5240G018004PRC	2,72 €
18-3/4	25	400	5240G018006PRC	3,74 €
18-7/8	25	250	5240G018007PRC	4,64 €
22-3/4	25	300	5240G022006PRC	3,98 €
22-7/8	25	250	5240G022007PRC	5,25 €
22-1	10	250	5240G022008PRC	5,70 €
22-11/4	10	100	5240G022010PRC	10,88 €
28-7/8	10	150	5240G028007PRC	6,03 €
28-1	10	150	5240G028008PRC	7,13 €
28-11/4	10	100	5240G028010PRC	10,46 €
35-11/4	10	100	5240G035010PRC	10,68 €
54-2	5	40	5240G054016PRC	31,76 €

## 5359 G

Racor loco recto con asiento plano  
Terminais recto com junta plana



Medida Diámetro	bolsa saco	caja caixa	Código Designação	Precio Preço
10-3/8	25	1.000	5359G01000300P	1,91 €
10-1/2	25	900	5359G01000400P	2,53 €
12-3/8	25	1.000	5359G01200300P	1,91 €
12-1/2	25	800	5359G01200400P	1,81 €
14-1/2	25	700	5359G01400400P	2,07 €
15-3/8	25	1.000	5359G01500300P	2,11 €
15-1/2	25	700	5359G01500400P	2,28 €
15-3/4	25	500	5359G01500600P	3,91 €
16-1/2	25	700	5359G01600400P	2,47 €
18-1/2	25	500	5359G01800400P	2,82 €
18-3/4	25	400	5359G01800600P	2,80 €
18-1	10	250	5359G01800800P	5,10 €
22-1/2	25	800	5359G02200400P	5,65 €
22-3/4	25	300	5359G02200600P	3,59 €
22-1	10	250	5359G02200800P	5,15 €
28-3/4	25	200	5359G02800600P	6,24 €
28-1	10	150	5359G02800800P	6,73 €
28-1,1/4	10	100	5359G02801000P	9,53 €
35-1,1/4	10	100	5359G03501000P	11,00 €
42-1,1/2	10	60	5359G04201200P	17,68 €
54-2	5	40	5359G05401600P	32,81 €

## 5359 G

Racor gas con purgador  
Racor gas com purgador



Medida Diámetro	bolsa saco	caja caixa	Código Designação	Precio Preço
15 - 1/2	25	700	5359G015004PUR	11,72 €
15 - 3/4	25	250	5359G015006PUR	11,99 €
15 - 7/8	10	150	5359G015007PUR	12,63 €
18 - 3/4	25	200	5359G018006PUR	14,83 €
18 - 7/8	10	150	5359G018007PUR	12,63 €
22 - 3/4	25	100	5359G022006PUR	12,18 €
22 - 7/8	10	150	5359G022007PUR	12,30 €
28 - 7/8	10	100	5359G028007PUR	19,73 €

# Series 5000

---

# Series 4000



Serie 4000 / Série 4000  
Accesorios de bronce para soldar/rosca  
Acessórios de bronze para soldar/rosca

# Series 4000

## CARACTERÍSTICAS Y VENTAJAS / CARACTERÍSTICAS E BENEFÍCIOS

- Gama de accesorios de Bronce para soldar-roskar
- Los accesorios de Bronce poseen la combinación más adecuada para obtener el máximo rendimiento y fiabilidad en sus instalaciones
- Diseñados para la unión de tubos de cobre fabricados de acuerdo a la norma UNE-EN 1057
- Accesorios fabricados de acuerdo a la norma UNE-EN 1254-4
- Firmes frente a la corrosión, en aguas marinas o con alto contenido en cloruros, en flujos con velocidades elevadas y turbulentas, bajo grandes tensiones
- Los accesorios de Bronce no pierden su dureza al someterse a la soldadura fuerte.

- Acessórios de Bronze para soldar - rosca
- Os acessórios de Bronze possuem a melhor combinação para o máximo desempenho e fiabilidade nas instalações.
- Desenhados para unir tubos de cobre de acordo com a norma UNE-EN 1057
- Acessórios fabricados de acordo com a norma UNE-EN 1254-4
- Elevada resistência à corrosão em águas salgadas ou com alto teor de cloruros, em fluxos de altas velocidades e turbulências, ou grandes tensões.
- Os acessórios de Bronze não perdem a sua dureza quando submetido a brasagem (soldadura forte).

## APLICACIONES E INFORMACIÓN TÉCNICA / APLICAÇÕES E INFORMAÇÕES TÉCNICAS

Instalaciones de agua potable  
 Instalaciones de agua sanitaria (fría y caliente)  
 Instalaciones de calefacción (tuberías de agua y de fuel-oil)  
 Instalaciones de aire comprimido  
 Instalaciones de gas (gas natural y gas licuado)

Instalações de água potável  
 Instalações de água sanitária (quente e fria)  
 Instalações de aquecimento central (tubos de água e fuel-oil)  
 Sistemas de ar comprimido  
 Instalações de gás (gás natural e GLP)

Medidas disponibles	8 a 108mm
Temperaturas de trabajo y Presión Hidrostática	25 bar, 0°C a 30°C
	25 bar @ 65°C
	19 bar @ 95°C
	16 bar @ 110°C
Material	Bronce. Aleación de Cobre en un 85%

Medidas disponíveis	8 a 108mm
Temperaturas de Trabalho e Pressão Hidrostática	25 bar, 0°C a 30°C
	25 bar @ 65°C
	19 bar @ 95°C
	16 bar @ 110°C
Material	Bronze. Aleación de Cobre a 85%

## NORMATIVA Y CERTIFICACIONES / NORMATIVA E CERTIFICAÇÃO

Referencias certificadas disponibles en los Certificados de Producto / Referências certificadas disponíveis em los Certificados de Produto

EN 1254-4  
 DVGW  
 Kitemark  
 ISO 9001



## PASOS DE MONTAJE / MONTAGEM DO ACESSÓRIO



1. Corte de tubo  
 1. Cortar o tubo



2. Rebadado  
 2. Rebarbar



3. Limpieza exterior del tubo  
 3. Limpeza exterior do tubo



4. Aplicación del decapante  
 4. Aplicação do decapante



5. Aplicación de la soldadura  
 5. Aplicação da soldadura



6. Limpieza final  
 6. Limpeza final

## 4090

Codo 90° HH  
Joelho 90° FF



Medida Diámetro	bolsa saco	caja caixa	Código Designação	Precio Preço
15	10	250	4090 015000000	13,31 €
18	10	100	4090 018000000	14,04 €
22	10	100	4090 022000000	16,26 €

## 4090 G

Codo 90° HH  
Joelho 90° FF



Medida Diámetro	bolsa saco	caja caixa	Código Designação	Precio Preço
10-1/4	10	500	4090G010002000	8,47 €
10-3/8	10	400	4090G010003000	5,91 €
10-1/2	10	250	4090G010004000	7,22 €
12-3/8	10	300	4090G012003000	4,44 €
12-1/2	10	100	4090G012004000	4,41 €
14-3/8	10	100	4090G014003000	5,95 €
14-1/2	10	100	4090G014004000	4,86 €
14-3/4	10	100	4090G014006000	11,39 €
15-3/8	10	250	4090G015003000	5,17 €
15-1/2	10	250	4090G015004000	4,92 €
15-3/4	10	150	4090G015006000	8,05 €
16-3/8	10	250	4090G016003000	5,74 €
16-1/2	10	200	4090G016004000	5,23 €
16-3/4	10	100	4090G016006000	8,59 €
18-1/2	10	200	4090G018004000	5,60 €
18-3/4	10	100	4090G018006000	8,53 €
22-1/2	10	150	4090G022004000	8,57 €
22-3/4	10	100	4090G022006000	9,11 €
22-1	10	80	4090G022008000	12,83 €
28-3/4	10	80	4090G028006000	12,60 €
28-1	10	50	4090G028008000	14,96 €
35-1	50	50	4090G035008000	21,06 €
35-1 1/4	30	30	4090G035010000	25,24 €
42-1 1/2	20	20	4090G042012000	42,94 €
54-2	10	10	4090G054016000	61,69 €

## 4092

Codo 90° MH  
Joelho 90° MF



Medida Diámetro	bolsa saco	caja caixa	Código Designação	Precio Preço
15	10	250	4092 015000000	10,02 €

# Series 4000

## 4092 G

Codo 90° HM hembra soldar-  
macho rosar

Joelho 90° FM fêmea para  
soldar y macho rosar



Medida Diámetro	bolsa saco	caja caixa	Código Designação	Precio Preço
10-1/4	10	500	4092G010002000	4,70 €
10-3/8	10	150	4092G010003000	5,35 €
12-3/8	10	150	4092G012003000	5,35 €
12-1/2	10	300	4092G012004000	5,65 €
14-3/8	10	250	4092G014003000	10,63 €
14-1/2	10	120	4092G014004000	6,43 €
15-3/8	10	150	4092G015003000	5,11 €
15-1/2	10	250	4092G015004000	5,54 €
15-3/4	10	150	4092G015006000	11,65 €
16-1/2	10	250	4092G016004000	7,29 €
16-3/4	10	150	4092G016006000	13,49 €
18-1/2	10	100	4092G018004000	6,42 €
18-3/4	10	150	4092G018006000	9,87 €
22-1/2	10	150	4092G022004000	7,73 €
22-3/4	10	100	4092G022006000	9,11 €
22-1	10	80	4092G022008000	13,40 €
28-3/4	10	80	4092G028006000	13,40 €
28-1	10	60	4092G028008000	13,89 €
35-1/4		40	4092G035010000	33,09 €
42-1/2		20	4092G042012000	42,96 €
54-2		12	4092G054016000	61,20 €

## 4096

Codo-uni3n tres piezas 90° HH

Joelho com junç3o c3nica 90° FF



Medida Diámetro	bolsa saco	caja caixa		Precio Preço
12	10	100	4096 012000000	13,45 €
15	10	120	4096 015000000	11,15 €
16	10	100	4096 016000000	16,52 €
18	10	100	4096 018000000	12,48 €
22	10	80	4096 022000000	19,11 €
28		40	4096 028000000	30,65 €
35		25	4096 035000000	55,88 €
42		15	4096R042000000	85,91 €
54		10	4096R054000000	145,02 €

## 4096 G

Codo uni3n 90° HH

Joelho com junç3o c3nica 90° FF



Medida Diámetro	bolsa saco	caja caixa	Código Designação	Precio Preço
10-1/4	10	140	4096G010002000	18,33 €
10-3/8	10	150	4096G010003000	18,31 €
12-3/8	10	150	4096G012003000	15,66 €
12-1/2	10	100	4096G012004000	21,56 €
14-1/2	10	100	4096G014004000	16,82 €
15-3/8	10	100	4096G015003000	17,72 €
15-1/2	10	100	4096G015004000	12,56 €
18-1/2	10	90	4096G018004000	12,97 €
18-3/4	10	50	4096G018006000	29,08 €
22-3/4	10	60	4096G022006000	19,37 €
22-1	10	40	4096G022008000	32,73 €

## 4096 G

Codo unión 90° HH  
Joelho com junção cônica 90° FF



Medida Diámetro	bolsa saco	caja caixa	Código Designação	Precio Preço
28-1	10	30	4096G028008000	31,48 €
35-1/4		20	4096G035010000	57,57 €
42-1/2		15	4096R042012000	79,20 €
54-2		8	4096R054016000	145,02 €

## 4098 G

Codo-unión tres piezas 90° HM  
Joelho com junção cônica 90°  
FM



Medida Diámetro	bolsa saco	caja caixa	Código Designação	Precio Preço
10-1/4	10	300	4098G010002000	18,66 €
10-3/8	10	250	4098G010003000	14,54 €
12-3/8	10	100	4098G012003000	13,71 €
12-1/2	10	100	4098G012004000	12,71 €
14-1/2	10	100	4098G014004000	19,31 €
15-3/8	10	100	4098G015003000	14,02 €
15-1/2	10	100	4098G015004000	12,65 €
15-3/4	10	100	4098G015006000	19,31 €
16-1/2	10	100	4098G016004000	13,60 €
18-1/2	10	100	4098G018004000	12,59 €
18-3/4	10	80	4098G018006000	18,62 €
22-3/4	10	50	4098G022006000	18,62 €
22-1	10	40	4098G022008000	33,52 €
28-1	10	30	4098G028008000	35,21 €
35-1/4		20	4098G035010000	58,83 €
42-1/2		15	4098R042012000	88,31 €
54-2		8	4098R054016000	146,53 €

## 4130 G

Te HHH  
Tê FFF



Medida Diámetro	bolsa saco	caja caixa	Código Designação	Precio Preço
10-3/8-10	10	250	4130G010003010	10,66 €
10-1/2-10	10	200	4130G010004010	27,10 €
12-3/8-12	10	200	4130G012003012	5,95 €
12-1/2-12	10	150	4130G012004012	6,47 €
14-1/2-14	10	150	4130G014004014	6,36 €
15-3/8-15	10	200	4130G015003015	6,53 €
15-1/2-15	10	150	4130G015004015	6,80 €
15-3/4-15	10	150	4130G015006015	9,65 €
16-1/2-16	10	150	4130G016004016	6,74 €
16-3/4-16	10	100	4130G016006016	12,73 €
18-3/8-18	10	200	4130G018003018	9,96 €
18-1/2-18	10	100	4130G018004018	7,78 €
18-3/4-18	10	100	4130G018006018	9,75 €
22-3/8-22	10	100	4130G022003022	9,41 €
22-1/2-22	10	100	4130G022004022	9,90 €
22-3/4-22	10	60	4130G022006022	12,70 €

# Series 4000

## 4130 G

Te HHH  
Tê FFF



Medida Diâmetro	bolsa saco	caja caixa	Código Designação	Precio Preço
28-1/2-28	10	60	4130G028004028	<b>16,22 €</b>
28-3/4-28	10	50	4130G028006028	<b>17,63 €</b>
28-1-28	10	50	4130G028008028	<b>17,35 €</b>
35-1/2-35		50	4130G035004035	<b>28,63 €</b>
35-3/4-35		40	4130G035006035	<b>33,55 €</b>
35-1-35		30	4130G035008035	<b>79,26 €</b>
35-1.1/4-35		25	4130G035010035	<b>35,51 €</b>
42-1/2-42		30	4130G042004042	<b>40,01 €</b>
42-3/4-42		25	4130G042006042	<b>43,92 €</b>
42-1.1/2-42		15	4130G042012042	<b>58,79 €</b>
54-1/2-54		25	4130G054004054	<b>61,90 €</b>
54-1.1/2-54		12	4130G054012054	<b>123,24 €</b>
54-2-54		10	4130G054016054	<b>87,85 €</b>

## 4131

Te curva HHH  
Tê curva FFF



Medida Diâmetro	bolsa saco	caja caixa	Código Designação	Precio Preço
15	10	150	4131 015015015	<b>20,95 €</b>
18	10	100	4131 018018018	<b>16,24 €</b>
22	10	50	4131 022022022	<b>40,50 €</b>
28	10	40	4131 028028028	<b>73,27 €</b>
35		20	4131 035035035	<b>54,93 €</b>

## 4134 G

Te lateral HHH  
Tê lateral FFF



Medida Diâmetro	bolsa saco	caja caixa	Código Designação	Precio Preço
15-15-1/2	10	150	4134G015015004	<b>22,31 €</b>
22-22-1/2	10	100	4134G022022004	<b>30,84 €</b>

## 4180

Cruz HHHH  
Cruzeta FFFF



Medida Diâmetro	bolsa saco	caja caixa	Código Designação	Precio Preço
15	10	100	4180 015000000	<b>9,98 €</b>
18	10	100	4180 018000000	<b>14,51 €</b>
22	10	50	4180 022000000	<b>18,54 €</b>

## 4221

Codo distribuidor HHH  
Tê a 45° (joelho 3 vias) FFF



Medida Diâmetro	bolsa saco	caja caixa	Código Designação	Precio Preço
12	10	200	4221 012000000	9,13 €
15	10	200	4221 015000000	13,70 €
18	10	100	4221 018000000	14,20 €
22	10	80	4221 022000000	21,56 €
28	10	40	4221 028000000	34,18 €

## 4243 G

Adaptador HM  
Casquilho FM Fêmea rosca  
macho



Medida Diâmetro	bolsa saco	caja caixa	Código Designação	Precio Preço
8-1/4	10	400	4243G008002000	3,73 €
8-3/8	10	200	4243G008003000	3,94 €
10-1/4	10	200	4243G010002000	3,44 €
10-3/8	10	200	4243G010003000	2,59 €
10-1/2	10	400	4243G010004000	4,23 €
12-1/4	10	500	4243G012002000	4,07 €
12-3/8	10	200	4243G012003000	2,43 €
12-1/2	10	200	4243G012004000	2,04 €
14-3/8	10	250	4243G014003000	3,48 €
14-1/2	10	150	4243G014004000	2,09 €
14-3/4	10	350	4243G014006000	5,01 €
15-3/8	10	150	4243G015003000	2,07 €
15-1/2	10	400	4243G015004000	2,43 €
15-3/4	10	300	4243G015006000	4,84 €
16-3/8	10	150	4243G016003000	4,79 €
16-1/2	10	150	4243G016004000	2,56 €
16-3/4	10	300	4243G016006000	4,18 €
18-1/2	10	400	4243G018004000	2,50 €
18-3/4	10	300	4243G018006000	2,89 €
22-1/2	10	150	4243G022004000	3,93 €
22-3/4	10	200	4243G022006000	3,23 €
22-1	10	150	4243G022008000	4,82 €
28-1/2	10	100	4243G028004000	8,35 €
28-3/4	10	100	4243G028006000	6,23 €
28-1	10	100	4243G028008000	5,30 €
28-11/4		50	4243G028010000	10,78 €
35-1	1	40	4243G035008000	13,42 €
35-11/4	10	50	4243G035010000	10,37 €
35-11/2		70	4243G035012000	15,16 €
42-11/4		50	4243G042010000	19,62 €
42-11/2		50	4243G042012000	19,23 €
42-2		40	4243G042016000	25,47 €
54-11/2		25	4243G054012000	37,12 €
54-2		30	4243G054016000	34,10 €
64-2.1/2		12	4243G064020000	113,25 €
67-2.1/2		12	4243G067020000	92,24 €
70-2.1/2		12	4243G070020000	174,33 €
76-2.1/2		18	4243G076020000	150,85 €
76-3		12	4243G076024000	150,85 €
80-3		10	4243G080024000	210,46 €
89-3		8	4243G089024000	247,15 €
108-4		6	4243G108032000	341,23 €

# Series 4000

## 4246 G

Adaptador MH  
Adaptador MF



Medida Diámetro	bolsa saco	caja caixa	Código Designação	Precio Preço
12-3/8	10	300	4246G012003000	9,84 €
12-1/2	10	300	4246G012004000	13,69 €
15-3/8	10	300	4246G015003000	6,21 €
15-1/2	10	100	4246G015004000	5,51 €
18-1/2	10	200	4246G018004000	9,33 €
18-3/4	10	60	4246G018006000	18,82 €
22-1/2	10	150	4246G022004000	11,70 €
22-3/4	10	100	4246G022006000	17,54 €
28-3/4	10	100	4246G028006000	36,42 €
28-1	10	80	4246G028008000	36,01 €
35-1	10	50	4246G035008000	69,43 €
35-1.1/4	10	30	4246G035010000	52,59 €
42-1.1/2		15	4246G042012000	91,16 €
54-2		22	4246G054016000	143,18 €

## 4270 G

Adaptador HH  
Adaptador FF



	bolsa saco	caja caixa	Código Designação	Precio Preço
8-1/4	10	250	4270G008002000	5,01 €
10-1/4	10	250	4270G010002000	3,82 €
10-3/8	10	400	4270G010003000	7,23 €
10-1/2	10	250	4270G010004000	4,97 €
12-3/8	10	150	4270G012003000	2,90 €
12-1/2	10	250	4270G012004000	2,69 €
14-3/8	10	300	4270G014003000	4,32 €
14-1/2	10	250	4270G014004000	3,49 €
14-3/4	10	250	4270G014006000	5,46 €
15-3/8	10	400	4270G015003000	2,43 €
15-1/2	10	300	4270G015004000	3,15 €
15-3/4	10	200	4270G015006000	6,47 €
16-3/8	10	250	4270G016003000	6,09 €
16-1/2	10	250	4270G016004000	3,44 €
16-3/4	10	150	4270G016006000	5,26 €
18-1/2	10	250	4270G018004000	3,54 €
18-3/4	10	150	4270G018006000	4,57 €
22-1/2	10	200	4270G022004000	5,05 €
22-3/4	10	150	4270G022006000	4,79 €
22-1	10	100	4270G022008000	9,90 €
28-1/2	10	100	4270G028004000	11,55 €
28-3/4	10	100	4270G028006000	9,79 €
28-1	10	150	4270G028008000	8,52 €
28-1.1/4		30	4270G028010000	15,94 €
35X3/4		100	4270G035006000	14,50 €
35-1		100	4270G035008000	13,84 €
35-1.1/4		50	4270G035010000	16,30 €
42X1		50	4270G042008000	24,15 €
42-1.1/4		50	4270G042010000	25,66 €
42-1.1/2		40	4270G042012000	24,35 €
54-1.1/2		35	4270G054012000	36,38 €
54-2		20	4270G054016000	35,78 €
64-2.1/2	1	12	4270G064020000	110,27 €
67-2.1/2		12	4270G067020000	114,18 €
70-2.1/2		12	4270G070020000	175,78 €
80-3		8	4270G080024000	264,04 €

## 4270 F

Manguito tipo mariposa  
Anel de orelhas



Medida Diámetro	bolsa saco	caja caixa	Código Designação	Precio Preço
15-1/2	10	200	4270F015004000	<b>8,05 €</b>

## 4280 G

Adaptador doble MM  
Casquilho MM



Medida Diámetro	bolsa saco	caja caixa	Código Designação	Precio Preço
12-3/8	10	150	4280G012003000	<b>8,55 €</b>
12-1/2	10	250	4280G012004000	<b>9,05 €</b>
15-1/2	10	250	4280G015004000	<b>10,02 €</b>
16-1/2	10	250	4280G016004000	<b>14,71 €</b>
18-1/2	10	250	4280G018004000	<b>14,70 €</b>
22-1/2	10	200	4280G022004000	<b>23,56 €</b>
22-3/4	10	150	4280G022006000	<b>18,07 €</b>
28-1	10	100	4280G028008000	<b>30,53 €</b>
35-1 1/4		60	4280G035010000	<b>38,95 €</b>
42-1 1/2		40	4280G042012000	<b>75,30 €</b>
54-2		24	4280G054016000	<b>116,66 €</b>

## 4290

Tapón M  
Tampo M



Medida Diámetro	bolsa saco	caja caixa	Código Designação	Precio Preço
15	10	400	4290 015000000	<b>13,92 €</b>
18	10	200	4290 018000000	<b>17,93 €</b>
22	10	250	4290 022000000	<b>18,84 €</b>
28	10	200	4290 028000000	<b>20,14 €</b>

## 4330

Unión tres piezas con junta  
plana HH soldar  
União três peças com junção  
plana FF soldar



Medida Diámetro	bolsa saco	caja caixa	Código Designação	Precio Preço
10	10	200	4330 010000000	<b>14,04 €</b>
12	10	150	4330 012000000	<b>30,48 €</b>
15	10	150	4330 015000000	<b>14,21 €</b>
16	10	150	4330 016000000	<b>33,04 €</b>
18	10	100	4330 018000000	<b>24,64 €</b>
22	10	100	4330 022000000	<b>29,09 €</b>
28	10	40	4330 028000000	<b>57,50 €</b>
35		30	4330 035000000	<b>95,33 €</b>
42		20	4330R042000000	<b>149,99 €</b>
54		10	4330R054000000	<b>187,62 €</b>

# Series 4000

## 4330 G

Unión tres piezas con junta plana  
HH roscar  
União três peças com junção plana  
FF roscar



Medida Diámetro	bolsa saco	caja caixa	Código Designação	Precio Preço
10-1/4	10	200	4330G010002000	<b>26,78 €</b>
12-3/8	10	100	4330G012003000	<b>36,01 €</b>
15-1/2	10	100	4330G015004000	<b>26,06 €</b>
16-1/2	10	100	4330G016004000	<b>26,93 €</b>
18-1/2	10	100	4330G018004000	<b>30,87 €</b>
18-3/4	10	70	4330G018006000	<b>42,87 €</b>
22-3/4	10	70	4330G022006000	<b>38,01 €</b>
28-1	10	40	4330G028008000	<b>55,44 €</b>
35-1 1/4		30	4330G035010000	<b>101,55 €</b>
42-1 1/2		25	4330R042012000	<b>176,21 €</b>
54-2		10	4330R054016000	<b>207,25 €</b>
70-2 1/2		9	4330R070020000	<b>218,06 €</b>

## 4331 G

Unión tres piezas con junta plana HM  
União três peças com junção plana FM



Medida Diámetro	bolsa saco	caja caixa	Código Designação	Precio Preço
10-1/4	10	200	4331G010002000	<b>16,46 €</b>
12-3/8	10	150	4331G012003000	<b>18,62 €</b>
14-1/2	10	100	4331G014004000	<b>20,49 €</b>
15-1/2	10	100	4331G015004000	<b>26,06 €</b>
16-1/2	10	100	4331G016004000	<b>29,79 €</b>
16-3/4	10	80	4331G016006000	<b>22,81 €</b>
18-1/2	10	100	4331G018004000	<b>29,89 €</b>
22-3/4	10	70	4331G022006000	<b>35,51 €</b>
28-1	10	40	4331G028008000	<b>57,55 €</b>
35-1 1/4		30	4331G035010000	<b>116,51 €</b>
42-1 1/2		20	4331R042012000	<b>176,21 €</b>
54-2		10	4331R054016000	<b>194,74 €</b>
64-2 1/2		8	4331R064020000	<b>234,87 €</b>
70-2 1/2		6	4331R070020000	<b>251,44 €</b>
76-2 1/2		8	4331R076020000	<b>257,13 €</b>

## 4332 G

Unión roscada con rosca hembra  
União roscada com junta fêmea



Medida Diámetro	bolsa saco	caja caixa	Código Designação	Precio Preço
15 x 1/2	10	100	4332G015004000	<b>23,72 €</b>

## 4340

Unión tres piezas con junta cónica  
HH

União três peças com junção cônica  
FF



Medida Diámetro	bolsa saco	caja caixa	Código Designação	Precio Preço
8	10	150	4340 008000000	24,25 €
10	10	200	4340 010000000	18,52 €
12	10	200	4340 012000000	9,56 €
14	10	100	4340 014000000	15,06 €
15	10	100	4340 015000000	10,92 €
16	10	100	4340 016000000	12,80 €
18	10	100	4340 018000000	13,76 €
22	10	70	4340 022000000	15,66 €
28	10	50	4340 028000000	43,98 €
35		40	4340 035000000	42,59 €
42		20	4340R042000000	76,85 €
54		10	4340R054000000	147,97 €

## 4340 G

Unión tres piezas con junta cónica  
(hembra roscar) HH

União três peças com junção cônica  
(fêmea roscar) FF



Medida Diámetro	bolsa saco	caja caixa	Código Designação	Precio Preço
10-1/4	10	250	4340G010002000	14,70 €
10-3/8	10	300	4340G010003000	19,37 €
12-3/8	10	100	4340G012003000	13,50 €
12-1/2	10	100	4340G012004000	13,40 €
14-1/2	10	100	4340G014004000	12,63 €
14-3/4	10	100	4340G014006000	15,65 €
15-3/8	10	60	4340G015003000	15,12 €
15-1/2	10	100	4340G015004000	9,84 €
15-3/4	10	100	4340G015006000	13,49 €
16-1/2	10	100	4340G016004000	12,12 €
16-3/4	10	60	4340G016006000	14,73 €
18-1/2	10	100	4340G018004000	10,99 €
18-3/4	10	60	4340G018006000	13,84 €
22-3/4	10	70	4340G022006000	15,21 €
22-1	10	50	4340G022008000	27,38 €
28-3/4	10	50	4340G028006000	28,15 €
28-1	10	40	4340G028008000	29,46 €
35-1/4		30	4340G035010000	38,94 €
42-1/2		20	4340R042012000	69,88 €
54-2		10	4340R054016000	134,90 €

## 4341 G

Unión tres piezas con junta cónica  
HM

União três peças com junção cônica  
FM



Medida Diámetro	bolsa saco	caja caixa	Código Designação	Precio Preço
8-1/8	10	100	4341G008001000	27,44 €
10-1/4	10	300	4341G010002000	18,01 €
10-3/8	10	200	4341G010003000	16,36 €
12-3/8	10	150	4341G012003000	10,40 €
12-1/2	10	150	4341G012004000	10,55 €
14-1/2	10	100	4341G014004000	12,71 €
14-3/4	10	80	4341G014006000	13,59 €
15-3/8	10	100	4341G015003000	17,89 €
15-1/2	10	100	4341G015004000	9,67 €
15-3/4	10	80	4341G015006000	32,47 €
16-1/2	10	100	4341G016004000	12,95 €

# Series 4000

## 4341 G

Unión tres piezas con junta cónica  
HM

União três peças com junção cônica  
FM



Medida Diámetro	bolsa saco	caja caixa	Código Designação	
16-3/4	10	100	4341G016006000	15,57 €
18-1/2	10	100	4341G018004000	10,31 €
18-3/4	10	80	4341G018006000	14,44 €
22-1/2	10	100	4341G022004000	39,25 €
22-3/4	10	70	4341G022006000	14,18 €
22-1	10	50	4341G022008000	25,24 €
28-1	10	40	4341G028008000	24,02 €
35-1.1/4		30	4341G035010000	40,71 €
42-1.1/2		20	4341R042012000	73,50 €
54-2		10	4341R054016000	141,38 €
64-2.1/2		8	4341R064020000	287,24 €
67-2.1/2	1	2	4341R067020000	264,81 €
70-2.1/2		8	4341R070020000	410,39 €
76-2.1/2		5	4341R076020000	397,78 €
80-3		6	4341R080024000	442,80 €

## 4370

Pieza roscada con junta plana  
(hembra soldar)

Peça roscada com junção plana  
(fêmea soldada)



Medida Diámetro	bolsa saco	caja caixa	Código Designação	Precio Preço
10 -G 1/2		500	4370 010004000	4,65 €
12 -G 5/8		300	4370 012005000	4,40 €
14 -G 3/4		250	4370 014006000	9,65 €
15 -G 3/4		250	4370 015006000	4,65 €
16 -G 3/4		250	4370 016006000	4,79 €
18 G -3/4		230	4370 018006000	4,24 €
22 -G 1		300	4370 022008000	5,64 €
28 - G 1.1/4		140	4370 028010000	9,19 €
35 -G 1.1/2		96	4370 035012000	13,34 €
42 -G2		60	4370 042016000	22,28 €
54 -G 2.1/2		24	4370 054020000	39,16 €
64 - G3		18	4370 064024000	74,36 €
70 - G3		18	4370 070024000	146,37 €
80 - G 3.1/2		12	4370 080028000	158,42 €

## 4370 G

Pieza roscada con junta plana  
(hembra roscar)

Peça roscada com junção plana  
(fêmea roscar)



Medida Diámetro	bolsa saco	caja caixa	Código Designação	Precio Preço
1/4-G1/2		390	4370G002004000	9,84 €
3/8-G5/8		288	4370G003005000	14,02 €
1/2-G3/4		140	4370G004006000	11,25 €
3/4-G1		225	4370G006008000	16,08 €
1 -G1.1/4		50	4370G008010000	24,30 €
1.1/4 -G1.1/2		80	4370G010012000	44,27 €
1.1/2 - G2		52	4370G012016000	47,75 €
2.1/2 - G3		18	4370G020024000	70,24 €

## 4371 G

Pieza loca (macho roscar)  
Peça móvel (macho roscar)



Medida Diámetro	bolsa saco	caja caixa	Código Designação	Precio Preço
1/4-G 1/2		450	4371G002004000	5,65 €
3/8-G 5/8		300	4371G003005000	6,39 €
1/2-G 3/4		200	4371G004006000	4,83 €
3/4-G1		150	4371G006008000	5,10 €
1 -G1.1/4		130	4371G008010000	8,27 €
1.1/4 -G1.1/2		70	4371G010012000	18,94 €
1.1/2 - G2		45	4371G012016000	24,80 €
2 -G2.1/2		27	4371G016020000	41,75 €
2.1/2 - G3		18	4371G020024000	67,07 €

## 4372

Pieza loca (hembra soldar)  
Peça móvel (fêmea soldar)



Medida Diámetro	bolsa saco	caja caixa	Código Designação	Precio Preço
10 -G 1/2		525	4372 010004000	12,76 €
12 -G 5/8		470	4372 012005000	14,82 €
15 -G 3/4		400	4372 015006000	8,10 €
16 -G 3/4		350	4372 016006000	16,94 €
18 -G -3/4		364	4372 018006000	13,08 €
18 -G 1		162	4372 018008000	13,47 €
22 -G 1		200	4372 022008000	11,09 €
28 - G 1.1/4		240	4372 028010000	16,82 €
35 -G 1.1/2		120	4372 035012000	33,92 €
42 -G2		60	4372 042016000	66,67 €
54 -G 2.1/2		32	4372 054020000	80,81 €
70 - G3		24	4372 070024000	114,40 €

## 4374

Tuerca latón MH  
Porca latão MF



Medida Diámetro	bolsa saco	caja caixa	Código Designação	Precio Preço
G 3/8	10	250	4374 003000000	1,00 €
G 1/2	10	500	4374 004000000	1,77 €
G 5/8	25	200	4374 005000000	1,63 €
G 3/4	25	200	4374 006000000	2,21 €
G 1	10	200	4374 008000000	3,04 €
G 1.1/4	10	100	4374 010000000	4,84 €
G 1.1/2	10	100	4374 012000000	6,13 €

## 4374 R

Tuerca bronce MH  
Porca bronce MF



Medida Diámetro	bolsa saco	caja caixa	Código Designação	Precio Preço
G 3/4		200	4374R006000000	7,30 €
G 1		150	4374R008000000	6,98 €
G 1.1/4		100	4374R010000000	11,39 €
G 1.1/2		40	4374R012000000	14,71 €
G 2		50	4374R016000000	18,95 €
G-2.1/4		40	4374R018000000	28,69 €
G-2.1/2		35	4374R020000000	29,75 €
G-2.3/4		30	4374R022000000	43,44 €
G-3		25	4374R024000000	38,96 €
G-3.1/2		30	4374R028000000	61,46 €

# Series 4000

## 4380

Pieza roscada con junta cónica  
(hembra soldar)

Peça roscada com junção cónica  
(fêmea soldar)



Medida Diámetro	bolsa saco	caja caixa	Código Designação	Precio Preço
8 -G 3/8		1.000	4380 008003000	12,44 €
10 -G 1/2		500	4380 010004000	7,05 €
10 -G 5/8		1.000	4380 010005000	9,54 €
12 -G 5/8		350	4380 012005000	4,37 €
12 -G 3/4		250	4380 012006000	4,18 €
14 -G 3/4		300	4380 014006000	5,48 €
15 -G 5/8		250	4380 015005000	3,86 €
15 -G 3/4		250	4380 015006000	4,58 €
15 - G 1		300	4380 015008000	6,29 €
16 -G 3/4		250	4380 016006000	4,88 €
18 -G -3/4		240	4380 018006000	4,58 €
18 -G 1		165	4380 018008000	6,21 €
22 -G 1		220	4380 022008000	6,21 €
22 - G 1.1/4		140	4380 022010000	8,29 €
28 - G 1.1/4		140	4380 028010000	8,46 €
35 -G 1.1/2		100	4380 035012000	12,58 €
42 -G2		60	4380 042016000	20,24 €
54 -G 2.1/2		24	4380 054020000	41,43 €
64 - G3		18	4380 064024000	136,51 €
70 - G3		18	4380 070024000	80,74 €
76 - G3		18	4380 076024000	101,48 €
80 - G 3.1/2		12	4380 080028000	148,28 €

## 4380 G

Pieza roscada con junta cónica  
(hembra roscar)

Peça roscada com junção cónica  
(fêmea roscar)



Medida Diámetro	bolsa saco	caja caixa	Código Designação	Precio Preço
1/4-G 1/2		350	4380G002004000	7,40 €
3/8-G 1/2		288	4380G003004000	9,09 €
3/8-G 5/8		294	4380G003005000	9,13 €
3/8-G 3/4		231	4380G003006000	9,05 €
1/2-G 5/8		150	4380G004005000	12,48 €
1/2-G 3/4		144	4380G004006000	5,85 €
3/4-G 3/4		200	4380G006006000	8,09 €
3/4-G1		90	4380G006008000	7,94 €
1-G 1		112	4380G008008000	12,13 €
1 -G1.1/4		140	4380G008010000	11,88 €
1.1/4 -G1.1/2		80	4380G010012000	47,24 €
1.1/2 - G2		48	4380G012016000	21,60 €
2 -G2.1/2		24	4380G016020000	38,60 €
2.1/2 - G3		18	4380G020024000	52,19 €

## 4381

Pieza loca (hembra soldar)

Peça móvel (fêmea soldar)



Medida Diámetro	bolsa saco	caja caixa	Código Designação	Precio Preço
8 -G 3/8		300	4381 008003000	13,92 €
10 -G 1/2		560	4381 010004000	8,67 €
12 -G 5/8		360	4381 012005000	11,85 €
14 -G 3/4		231	4381 014006000	8,72 €
15 -G 3/4		273	4381 015006000	5,01 €
16 -G 3/4		273	4381 016006000	8,43 €
18 -G 3/4		273	4381 018006000	5,25 €
18 -G 1		270	4381 018008000	27,71 €
22 -G 1		270	4381 022008000	12,15 €

## 4381

Pieza loca (hembra soldar)  
Peça móvel (fêmea soldada)



Medida Diámetro	bolsa saco	caja caixa	Código Designação	Precio Preço
28 - G 1.1/4		160	4381 028010000	<b>17,95 €</b>
35 -G 1.1/2	1	96	4381 035012000	<b>17,30 €</b>
42 -G2		45	4381 042016000	<b>26,03 €</b>
54 -G 2.1/2		24	4381 054020000	<b>35,38 €</b>
70 - G3		18	4381 070024000	<b>107,79 €</b>

## 4382 G

Pieza loca (macho roscar)  
Peça móvel (macho roscar)



Medida Diámetro	bolsa saco	caja caixa	Código Designação	Precio Preço
1/4-G 1/2		400	4382G002004000	<b>7,46 €</b>
3/8-G 5/8		250	4382G003005000	<b>5,05 €</b>
1/2-G 3/4		182	4382G004006000	<b>11,53 €</b>
3/4-G1		120	4382G006008000	<b>13,59 €</b>
1 -G1.1/4		70	4382G008010000	<b>23,06 €</b>
1.1/4 -G1.1/2		72	4382G010012000	<b>30,53 €</b>
1.1/2 - G2		45	4382G012016000	<b>31,53 €</b>
2 -G2.1/2		24	4382G016020000	<b>42,28 €</b>
2.1/2 - G3		12	4382G020024000	<b>67,72 €</b>
3 - G3.1/2		18	4382G024028000	<b>147,04 €</b>

## 4471 G

Codo placa HH  
Joelho com pater FF



Medida Diámetro	bolsa saco	caja caixa	Código Designação	Precio Preço
10-3/8	10	100	4471G010003000	<b>10,23 €</b>
10-1/2	10	150	4471G010004000	<b>12,50 €</b>
12-3/8	10	150	4471G012003000	<b>7,23 €</b>
12-1/2	10	150	4471G012004000	<b>6,18 €</b>
14-1/2	10	150	4471G014004000	<b>7,85 €</b>
15-3/8	10	200	4471G015003000	<b>12,22 €</b>
15-1/2	10	150	4471G015004000	<b>6,77 €</b>
16-1/2	10	150	4471G016004000	<b>8,97 €</b>
18-1/2	10	100	4471G018004000	<b>10,96 €</b>
18-3/4	10	80	4471G018006000	<b>11,15 €</b>
22-1/2	10	80	4471G022004000	<b>10,31 €</b>
22-3/4	10	70	4471G022006000	<b>12,23 €</b>
28-3/4	10	50	4471G028006000	<b>18,59 €</b>
28-1	10	40	4471G028008000	<b>21,38 €</b>

## 4471 F

Codo placa largo HH  
Joelho com pater longo FF



Medida Diámetro	bolsa saco	caja caixa	Código Designação	Precio Preço
15-1/2	10	80	4471F015004000	<b>44,24 €</b>

# Series 4000

## 4472 G

Codo de fijación HH  
Joelho de fixar FF



Medida Diámetro	bolsa saco	caja caixa	Código Designação	Precio Preço
12-3/8	10	200	4472G012003000	<b>13,31 €</b>
12-1/2	10	150	4472G012004000	<b>5,37 €</b>
14-1/2	10	150	4472G014004000	<b>8,84 €</b>
15-3/8	10	150	4472G015003000	<b>6,39 €</b>
15-1/2	10	150	4472G015004000	<b>7,23 €</b>
15-3/4	10	150	4472G015006000	<b>16,92 €</b>
16-1/2	10	150	4472G016004000	<b>6,42 €</b>
18-1/2	10	150	4472G018004000	<b>6,42 €</b>
22- 3/4	10	80	4472G022006000	<b>13,19 €</b>

## 4472 L

Codo de fijación largo HH  
Joelho de fixar longo FF



Medida Diámetro	bolsa saco	caja caixa	Código Designação	Precio Preço
15-1/2	10	50	4472L015004000	<b>33,02 €</b>

## 4490 G

Te de fijación HHH  
Tê de fixar FFF



Medida Diámetro	bolsa saco	caja caixa	Código Designação	Precio Preço
12-1/2-12	10	120	4490G012004012	<b>14,86 €</b>
15-1/2-15	10	100	4490G015004015	<b>18,66 €</b>
18-1/2-18	10	80	4490G018004018	<b>19,43 €</b>
22-1/2-22	10	80	4490G022004022	<b>23,83 €</b>

## 4599

Manguito regulador HH  
União reguladora FF



Medida Diámetro	bolsa saco	caja caixa	Código Designação	Precio Preço
15	10	120	4599 015000000	<b>39,16 €</b>
18	10	100	4599 018000000	<b>53,46 €</b>
22	10	60	4599 022000000	<b>64,56 €</b>

# Series 3000



Serie 3000 / Série 3000  
Accesorios de bronce roscados  
Acessórios de bronze roscados

# Series 3000

## CARACTERÍSTICAS Y VENTAJAS / CARACTERÍSTICAS E BENEFÍCIOS

- Gama de accesorios roscados de Bronce
- Las roscas de nuestros accesorios de Bronce están fabricados de acuerdo a las normas DIN ISO 228 e ISO 7
- Accesorios fabricados de acuerdo a la norma UNE-EN 1254-4
- Totalmente resistentes a la corrosión
- Inmunes a la descincación

- Acessórios de Bronze roscados
- As roscas dos nossos acessórios de Bronze são fabricadas de acordo com as normas DIN 228 e ISO 7
- Acessórios fabricados de acordo com a norma UNE-EN 1254-4
- Totalmente resistente à corrosão
- Imune a deszincificação

## APLICACIONES E INFORMACIÓN TÉCNICA / APLICAÇÕES E INFORMAÇÕES TÉCNICAS

Instalaciones de agua potable  
 Instalaciones de agua sanitaria (fría y caliente)  
 Instalaciones de calefacción (tuberías de agua y de fuel-oil)  
 Instalaciones de aire comprimido  
 Instalaciones de gas (gas natural y gas licuado)  
 Instalación de refrigeración y aire acondicionado

Instalações de água potável  
 Instalações de água sanitária (quente e fria)  
 Instalações de aquecimento central (tubos de água e fuel-oil)  
 Sistemas de ar comprimido  
 Instalações de gás (gás natural e GLP)  
 Instalações de ar condicionado e refrigeração

Medidas disponibles	1/4" a 4"
Temperatura de trabajo	Desde -20°C hasta 120°C
Presiones para 1/4" a 3/4"	25 bar
Presiones para 1" a 2"	16 bar
Presiones para 2" a 4"	10 bar
Temperatura de trabajo	>120°C hasta 225°C
Presiones para 1/4" a 3/4"	16 bar
Presiones para 1" a 2"	10 bar
Presiones para 2" a 4"	6 bar
Material	Bronce

Medidas disponíveis	1/4" a 4"
Temperaturas de Trabalho	Desde -20°C até 120°C
Pressões para 1/4" a 3/4"	25 bar
Pressões para 1" a 2"	16 bar
Pressões para 2" a 4"	10 bar
Temperaturas de Trabalho	>120°C até 225°C
Pressões para 1/4" a 3/4"	16 bar
Pressões para 1" a 2"	10 bar
Pressões para 2" a 4"	6 bar
Material	Bronze

## NORMATIVA Y CERTIFICACIONES / NORMATIVA E CERTIFICAÇÃO

Referencias certificadas disponibles en los Certificados de Producto / Referências certificadas disponíveis em los Certificados de Produto

UNE-EN 1254-4  
 Roscas ISO 228 e ISO 7



## PASOS DE MONTAJE / MONTAGEM DO ACESSÓRIO



1. Corte de tubo  
 1. Cortar o tubo



2. Rebabado  
 2. Rebarbar



3. Limpieza exterior del tubo  
 3. Limpeza exterior do tubo



4. Aplicación del decapante  
 4. Aplicação do decapante



5. Aplicación de la soldadura  
 5. Aplicação da soldadura



6. Limpieza final  
 6. Limpeza final

## 3090

Codo 90° HH  
Joelho 90° FF



Medida Diámetro	bolsa saco	caja caixa	Código Designação	Precio Preço
1/4"	10	200	3090 002000000	7,83 €
3/8"	10	250	3090 003000000	6,62 €
1/2"	10	150	3090 004000000	7,29 €
3/4"	10	100	3090 006000000	10,09 €
1"	5	40	3090 008000000	16,82 €
1.1/4"		30	3090 010000000	29,79 €
1.1/2"		20	3090 012000000	38,58 €
2"		12	3090 016000000	67,90 €
2.1/2"		6	3090 020000000	115,59 €
3"		4	3090 024000000	185,68 €
4"		2	3090 032000000	285,36 €

## 3090 R

Codo 90° HH reducido  
Joelho 90° FF redução



Medida Diámetro	bolsa saco	caja caixa	Código Designação	Precio Preço
1/2"-3/8"	10	60	3090 004003000	18,74 €
3/4"-1/2"	10	80	3090 006004000	12,49 €
1"-3/4"	10	50	3090 008006000	16,57 €

## 3092

Codo 90° MH  
Joelho 90° MF



Medida Diámetro	bolsa saco	caja caixa	Código Designação	Precio Preço
1/4"	10	250	3092 002000000	8,05 €
3/8"	10	200	3092 003000000	6,18 €
1/2"	10	150	3092 004000000	6,86 €
3/4"	10	100	3092 006000000	9,46 €
1"	5	40	3092 008000000	18,07 €
1.1/4"		25	3092 010000000	29,27 €
1.1/2"		20	3092 012000000	45,51 €
2"		10	3092 016000000	73,51 €

## 3098

Codo Unión con junta cónica MH  
Joelho União com junção cônica MF



Medida Diámetro	bolsa saco	caja caixa	Código Designação	Precio Preço
1/4"	10	200	3098 002000000	12,36 €
3/8"	10	150	3098 003000000	14,98 €
1/2"	10	100	3098 004000000	15,40 €
3/4"	10	50	3098 006000000	22,44 €
1"	10	30	3098 008000000	36,46 €
1.1/4"		25	3098 010000000	147,51 €
1.1/2"		15	3098R012000000	172,30 €
2"		8	3098R016000000	218,44 €

# Series 3000

## 3121

Codo 45° MH  
Joelho 45° MF



Medida Diámetro		caja caixa	Código Designação	Precio Preço
3/8"	10	100	3121 003000000	<b>12,93 €</b>
1/2"	10	150	3121 004000000	<b>13,94 €</b>
3/4"	10	100	3121 006000000	<b>14,85 €</b>
1"	10	50	3121 008000000	<b>21,22 €</b>
1.1/4"		35	3121 010000000	<b>66,03 €</b>
1.1/2"		25	3121 012000000	<b>99,23 €</b>

## 3130

Te HHH  
Tê FFF



Medida Diámetro	bolsa saco	caja caixa	Código Designação	Precio Preço
1/4"	10	200	3130 002002002	<b>9,38 €</b>
3/8"	10	100	3130 003003003	<b>8,49 €</b>
1/2"	10	100	3130 004004004	<b>9,81 €</b>
3/4"	5	50	3130 006006006	<b>13,08 €</b>
1"		30	3130 008008008	<b>26,05 €</b>
1.1/4"		15	3130 010010010	<b>38,44 €</b>
1.1/2"		15	3130 012012012	<b>52,95 €</b>
2"		15	3130 016016016	<b>86,44 €</b>
2.1/2"		4	3130 020020020	<b>257,02 €</b>
3"		1	3130 024024024	<b>385,24 €</b>
4"		2	3130 032032032	<b>487,08 €</b>

## 3130 R

Te HHH reducida  
Tê FFF redução



Medida Diámetro	bolsa saco	caja caixa	Código Designação	Precio Preço
1/2"-3/8"-1/2"	10	100	3130 004003004	<b>28,76 €</b>
1/2"-3/4"-1/2"	10	30	3130 004006004	<b>29,23 €</b>
3/4"-1/2"-1/2"	10	30	3130 006004004	<b>28,54 €</b>
3/4"-1/2"-3/4"	10	80	3130 006004006	<b>23,15 €</b>
3/4"-3/4"-1/2"	10	60	3130 006006004	<b>27,59 €</b>
1"-1/2"-1"	5	40	3130 008004008	<b>28,04 €</b>
1"-3/4"-1"	5	30	3130 008006008	<b>28,29 €</b>
1"-1"-1/2"	5	40	3130 008008004	<b>38,23 €</b>
1.1/4"-1"-1/4"		20	3130 010008010	<b>39,78 €</b>
2"-1"-2"		12	3130 016008016	<b>79,20 €</b>

## 3180

Cruz HHHH  
Cruzeta FFFF



Medida Diámetro	bolsa saco	caja caixa	Código Designação	Precio Preço
3/8"	10	100	3180 003000000	<b>38,61 €</b>
1/2"	10	70	3180 004000000	<b>16,63 €</b>
3/4"	10	40	3180 006000000	<b>28,03 €</b>

## 3240

Manguito de reducción HH  
União redução FF



Medida Diámetro	bolsa saco	caja caixa	Código Designação	Precio Preço
3/8"-1/4"	10	200	3240 003002000	9,81 €
1/2"-1/4"	10	200	3240 004002000	12,79 €
1/2"-3/8"	10	200	3240 004003000	9,53 €
3/4"-3/8"	10	120	3240 006003000	13,39 €
3/4"-1/2"	10	100	3240 006004000	8,11 €
1"-1/2"	10	70	3240 008004000	15,64 €
1"-3/4"	10	80	3240 008006000	11,96 €
1.1/4"-3/4"	5	50	3240 010006000	27,69 €
1.1/2"-3/4"	1	40	3240 012006000	33,50 €
1.1/4"-1"	5	50	3240 010008000	19,56 €
1.1/2"-1"		40	3240 012008000	36,28 €
1.1/2"-1.1/4"		35	3240 012010000	33,85 €
2"-1.1/4"		25	3240 016010000	58,56 €
2"-1.1/2"		25	3240 016012000	43,61 €

## 3241

Manguito de reducción MH  
União redução MF



Medida Diámetro	bolsa saco	caja caixa	Código Designação	Precio Preço
3/8"-1/4"	10	250	3241 003002000	3,84 €
1/2"-1/4"	10	150	3241 004002000	4,35 €
1/2"-3/8"	10	150	3241 004003000	3,73 €
3/4"-1/4"	10	100	3241 006002000	6,81 €
3/4"-3/8"	10	100	3241 006003000	6,98 €
3/4"-1/2"	10	100	3241 006004000	3,15 €
1"-3/8"	10	50	3241 008003000	9,47 €
1"-1/2"	10	50	3241 008004000	7,13 €
1"-3/4"	10	50	3241 008006000	5,11 €
1.1/4"-1/2"		50	3241 010004000	15,55 €
1.1/4"-3/4"		50	3241 010006000	13,79 €
1.1/4"-1"		50	3241 010008000	11,82 €
1.1/2"-1/2"		40	3241 012004000	21,01 €
1.1/2"-3/4"		40	3241 012006000	22,05 €
1.1/2"-1"		40	3241 012008000	18,88 €
1.1/2"-1.1/4"		40	3241 012010000	14,74 €
2"-1/2"	1	20	3241 016004000	38,15 €
2"-3/4"		20	3241 016006000	39,98 €
2"-1"		20	3241 016008000	31,60 €
2"-1.1/4"		20	3241 016010000	29,30 €
2"-1.1/2"		20	3241 016012000	24,79 €
2.1/2"-2"		25	3241 020016000	68,34 €
3"-2"		18	3241 024016000	74,07 €
3"-2.1/2"		18	3241 024020000	74,07 €
4"-3"		8	3241 032024000	160,03 €

## 3245

Manguito de reducción MM  
União redução MM



Medida Diámetro	bolsa saco		Código Designação	Precio Preço
1/2"-3/8"	10	150	3245 004003000	4,70 €
3/4"-1/2"	10	200	3245 006004000	4,23 €
1"-3/4"	10	50	3245 008006000	7,34 €
1.1/4"-3/4"		35	3245 010006000	26,38 €
1.1/4"-1"		35	3245 010008000	15,87 €
1.1/2"-1"		30	3245 012008000	26,25 €
2"-1.1/4"		30	3245 016010000	42,34 €
2"-1.1/2"		30	3245 016012000	42,34 €

# Series 3000

## 3246

Racor Marsella HM  
Racor Marselha FM



Medida Diámetro	bolsa saco	caja caixa	Código Designação	Precio Preço
1/2"	10	250	3246 004000000	<b>4,24 €</b>
3/4"-1/2"	10	250	3246 006004000	<b>6,82 €</b>

## 3270

Manguito doble HH  
Anel duplo FF



Medida Diámetro	bolsa saco	caja caixa	Código Designação	Precio Preço
1/4"	10	200	3270 002000000	<b>4,79 €</b>
3/8"	10	150	3270 003000000	<b>5,54 €</b>
1/2"	10	200	3270 004000000	<b>4,90 €</b>
3/4"	10	100	3270 006000000	<b>6,34 €</b>
1"	10	80	3270 008000000	<b>12,38 €</b>
1.1/4"		50	3270 010000000	<b>21,06 €</b>
1.1/2"		40	3270 012000000	<b>26,78 €</b>
2"		20	3270 016000000	<b>49,53 €</b>
2.1/2"		12	3270 020000000	<b>129,31 €</b>
3"		10	3270 024000000	<b>145,85 €</b>
4"		12	3270 032000000	<b>253,18 €</b>

## 3280

Manguito doble MM  
Anel duplo MM



Medida Diámetro	bolsa saco	caja caixa	Código Designação	Precio Preço
1/4"	10	200	3280 002000000	<b>3,62 €</b>
3/8"	10	200	3280 003000000	<b>3,08 €</b>
1/2"	10	100	3280 004000000	<b>2,93 €</b>
3/4"	10	150	3280 006000000	<b>4,14 €</b>
1"	10	100	3280 008000000	<b>6,62 €</b>
1.1/4"	10	25	3280 010000000	<b>15,54 €</b>
1.1/2"		50	3280 012000000	<b>20,65 €</b>
2"		30	3280 016000000	<b>31,96 €</b>
2.1/2"		14	3280 020000000	<b>87,47 €</b>
3"		12	3280 024000000	<b>146,36 €</b>

## 3290

Tapón con tope M rosca cónica  
Taco com topo M rosca cónica



Medida Diámetro	bolsa saco	caja caixa	Código Designação	Precio Preço
1/4"	10	300	3290 002000000	<b>4,33 €</b>
3/8"	10	500	3290 003000000	<b>3,47 €</b>
1/2"	10	150	3290 004000000	<b>4,33 €</b>
3/4"	10	200	3290 006000000	<b>6,97 €</b>
1"	10	50	3290 008000000	<b>9,54 €</b>
1.1/4"		40	3290 010000000	<b>14,45 €</b>
1.1/2"		30	3290 012000000	<b>16,89 €</b>
2"		35	3290 016000000	<b>30,57 €</b>

## 3291

Tapón sin tope M rosca cónica  
Taco sem topo M rosca cónica



Medida Diámetro	bolsa saco	caja caixa	Código Designação	Precio Preço
1/4"	10	300	3291 002000000	5,07 €
3/8"	10	200	3291 003000000	5,22 €
1/2"	10	200	3291 004000000	4,12 €
3/4"	10	200	3291 006000000	6,09 €
1"	10	60	3291 008000000	13,63 €
1.1/4"		40	3291 010000000	42,99 €
1.1/2"		35	3291 012000000	82,54 €
2"		25	3291 016000000	115,59 €

## 3301

Tapón H rosca cónica  
Tampão F rosca cónica



Medida Diámetro	bolsa saco	caja caixa	Código Designação	Precio Preço
3/8"*	10	300	3301 003000000	3,14 €
1/2"	10	150	3301 004000000	3,72 €
3/4"	10	100	3301 006000000	5,21 €
1"	10	60	3301 008000000	8,51 €
1.1/4"	10	40	3301 010000000	20,02 €
1.1/2"	10	30	3301 012000000	26,92 €
2"		20	3301 016000000	49,76 €

## 3310

Contratuerca  
Porca Batente



Medida Diámetro	bolsa saco	caja caixa	Código Designação	Precio Preço
1/4"	10	500	3310 002000000	4,23 €
3/8"	10	500	3310 003000000	2,24 €
1/2"	10	500	3310 004000000	2,78 €
3/4"	10	250	3310 006000000	3,03 €
1"	10	200	3310 008000000	5,42 €
1.1/4"		70	3310 010000000	10,15 €
1.1/2"		50	3310 012000000	15,02 €
2"		30	3310 016000000	16,45 €

## 3330

Unión tres piezas con junta plana HH  
União tres peças com junção plana FF



Medida Diámetro	bolsa saco	caja caixa	Código Designação	Precio Preço
3/8"	10	120	3330 003000000	32,75 €
1/2"	10	100	3330 004000000	22,66 €
3/4"	10	60	3330 006000000	29,89 €
1"	10	40	3330 008000000	53,52 €
1.1/4"		20	3330R010000000	59,53 €
1.1/2"		15	3330R012000000	84,23 €
2"		12	3330R016000000	102,67 €

# Series 3000

## 3331

Unión tres piezas con junta plana MH  
 União tres peças com junção plana MF



Medida Diámetro	bolsa saco	caja caixa	Código Designação	Precio Preço
1/4"	10	100	3331 002000000	<b>14,73 €</b>
1/2"	10	100	3331 004000000	<b>32,28 €</b>
3/4"	10	70	3331 006000000	<b>38,50 €</b>
1"	10	40	3331 008000000	<b>54,85 €</b>
1.1/4"		30	3331 010000000	<b>102,73 €</b>
1.1/2"		20	3331R012000000	<b>121,56 €</b>
2"		12	3331R016000000	<b>139,55 €</b>
2.1/2"		6	3331R020000000	<b>201,87 €</b>

## 3340

Unión tres piezas con junta cónica HH  
 União tres peças com junção cônica FF



Medida Diámetro		caja caixa	Código Designação	Precio Preço
1/4"	10	200	3340 002000000	<b>32,56 €</b>
3/8"	10	200	3340 003000000	<b>26,63 €</b>
1/2"	10	100	3340 004000000	<b>17,41 €</b>
3/4"	10	60	3340 006000000	<b>24,03 €</b>
1"	10	40	3340 008000000	<b>37,80 €</b>
1.1/4"		30	3340R010000000	<b>60,76 €</b>
1.1/2"		15	3340R012000000	<b>71,85 €</b>
2"		10	3340R016000000	<b>120,47 €</b>

## 3341

Unión tres piezas con junta cónica MH  
 União tres peças com junção cônica MF



Medida Diámetro	bolsa saco	caja caixa	Código Designação	Precio Preço
1/4"	10	220	3341 002000000	<b>15,32 €</b>
3/8"	10	200	3341 003000000	<b>14,53 €</b>
1/2"	10	100	3341 004000000	<b>13,86 €</b>
3/4"	10	50	3341 006000000	<b>19,81 €</b>
1"	10	40	3341 008000000	<b>30,28 €</b>
1.1/4"		25	3341 010000000	<b>48,60 €</b>
1.1/2"		20	3341R012000000	<b>66,17 €</b>
2"		12	3341R016000000	<b>115,26 €</b>
2.1/2"		10	3341R020000000	<b>152,24 €</b>

## 3471

Codo placa HH  
 Joelho com pater FF



Medida Diámetro	bolsa saco	caja caixa	Código Designação	Precio Preço
1/2"	10	80	3471 004000000	<b>18,57 €</b>

## 3526

Alargadera MH  
Alargadeira MF



Medida Diâmetro	bolsa saco	caja caixa	Código Designação	Precio Preço
3/8x30"	10	300	3526 003030000	5,55 €
3/8x40"	10	100	3526 003040000	8,91 €
3/8x50"	10	200	3526 003050000	13,36 €
1/2x30"	10	200	3526 004030000	6,08 €
1/2x40"	10	200	3526 004040000	8,78 €
1/2x50"	10	150	3526 004050000	8,70 €
1/2x60"	10	50	3526 004060000	10,17 €
1/2x80"	10	100	3526 004080000	11,34 €
3/4x40"	10	100	3526 006040000	14,21 €
3/4x60"	10	40	3526 006060000	15,09 €
3/4x80"	10	80	3526 006080000	18,74 €
1x60"	10	60	3526 008060000	31,09 €

## 3530 R

Alargadera de cobre MM  
Alargadeira de cobre MM



Medida Diâmetro	bolsa saco	caja caixa	Código Designação	Precio Preço
1/2x30"	10	80	3530R004030000	12,33 €
1/2x40"	10	150	3530R004040000	8,59 €
1/2x60"	10	70	3530R004060000	12,33 €
1/2x80"	10	50	3530R004080000	16,08 €
1/2x100"	10	40	3530R004100000	36,23 €
1/2x120"	5	40	3530R004120000	31,31 €
3/4x40"	10	60	3530R006040000	11,53 €
3/4x60"	10	50	3530R006060000	17,31 €
3/4x80"	10	40	3530R006080000	23,66 €
3/4x100"	10	30	3530R006100000	44,47 €
3/4x120"	5	40	3530R006120000	47,09 €
1x40"	5	50	3530R008040000	23,56 €
1x60"	5	30	3530R008060000	39,25 €
1x80"	5	25	3530R008080000	44,73 €
1x100"	5	20	3530R008100000	50,47 €
1x120"	5	20	3530R008120000	67,16 €
1.1/4x60"	5	50	3530R010060000	40,99 €
1.1/4x80"	5	25	3530R010080000	53,46 €
1.1/4x100"	5	25	3530R010100000	65,92 €
1.1/4x120"	5	25	3530R010120000	76,63 €
1.1/4x150"	5	25	3530R010150000	94,57 €
1.1/2x60"	5	30	3530R012060000	49,73 €
1.1/2x80"	5	20	3530R012080000	66,67 €
1.1/2x100"	5	25	3530R012100000	80,06 €
1.1/2x120"	5	20	3530R012120000	94,08 €
2x100"	5	15	3530R016100000	105,79 €

# Series 3000

## 3531

Manguito Interior de Cobre MM  
União interior Cobre MM



Medida Diámetro	bolsa saco	caja caixa	Código Designação	Precio Preço
3/8"	10	200	3531 003000000	<b>8,96 €</b>
1/2"	10	60	3531 004000000	<b>12,15 €</b>
3/4"	10	200	3531 006000000	<b>13,59 €</b>
1"	10	200	3531 008000000	<b>15,89 €</b>
1.1/4"	10	80	3531 010000000	<b>21,06 €</b>

## 3599 C

Tapón de Latón H  
Tampão de latão F



Medida Diámetro	bolsa saco	caja caixa	Código Designação	Precio Preço
1/2"	10	500	3599C004000000	<b>5,78 €</b>
3/4"	10	150	3599C006000000	<b>6,86 €</b>
1"	1	500	3599C008000000	<b>9,03 €</b>

# Series 8000M



Accesorios de latón para PE  
Acessórios de latão para PE

# Series 8000M

## CARACTERÍSTICAS Y VENTAJAS / CARACTERÍSTICAS E BENEFÍCIOS

- Accesorios de Latón para Roscar y Soldar / Roscar - tubos metálicos
- Disponible en acabado natural, cromado y niquelado (según figura)

- Acessórios de Latão para Roscar e Soldar / Roscar - tubos metálicos
- Disponível em acabamento natural, cromado e niquelado (ver figuras)

## APLICACIONES E INFORMACIÓN TÉCNICA / APLICAÇÕES E INFORMAÇÕES TÉCNICAS

Campos de aplicación	
Instalaciones de Agua Potable para consumo humano	
Instalaciones de Aguas Sanitarias (Frias y Calientes)	
Instalaciones de calefacción	
Instalaciones de Aire Comprimido (sin residuos de Hidrocarburos)	
Instalaciones Industriales OEM y Solar	
Materiales	
Latón CW617N-DW	Cuerpos, Tuercas de Compresión
NBR	Juntas tóricas, gama anterior
EPDM	Juntas tóricas, nuevos productos

Campos de Aplicação	
Instalações de Água Potável para consumo humano	
Instalações de Águas Sanitárias (Frias e Quentes)	
Instalações de Aquecimento Central	
Instalações de Ar Comprimido (sin resíduos de Hidrocarburos)	
Instalações Industriais OEM e Solar	
Materiais	
Latão CW617N-DW	Corpos, Porcas de Compressão
NBR	O-Rings, gama anterior
EPDM	O-Rings, novos produtos

## NORMATIVA Y CERTIFICACIONES / NORMATIVA E CERTIFICAÇÃO

Referencias certificadas disponibles en los Certificados de Producto / Referências certificadas disponíveis em los Certificados de Produto

UNE-EN 12164  
UNE-EN 12165  
ISO 228-1  
UNE-EN 1254-1  
UNE-EN 1254-4



## 8090 M

Codo 90° HH  
Joelho 90° FF



Codo 90° HH niquelado  
Joelho 90° FF Niquel



Medida Diámetro	bolsa saco	caja caixa	Código Designação	Precio Preço
1/4"	10	100	8090 002000000	3,13 €
3/8"	10	340	8090 M03000000	2,69 €
1/2"	10	200	8090 M04000000	3,82 €
3/4"	10	110	8090 M06000000	6,59 €
1"	5	60	8090 M08000000	10,80 €
1.1/4"	5	35	8090 M10000000	18,65 €
1.1/2"	5	30	8090 M12000000	21,24 €
2"	1	36	8090 M16000000	35,95 €
2.1/2"	1	2	8090 020000000	103,31 €
3"	1	12	8090 M24000000	148,97 €
1/4"	10	100	8090 002C00000	4,36 €
3/8"	10	340	8090 M03000N00	3,15 €
3/8"	10	340	8090 M03C00000	4,58 €
1/2"	10	200	8090 M04000N00	4,78 €
1/2"	10	200	8090 M04C00000	5,40 €
3/4"	10	110	8090 M06000N00	7,58 €
3/4"	10	110	8090 M06C00000	8,87 €
1"	5	60	8090 M08000N00	12,23 €

## 8090 RM

Codo 90° reducido HH  
Joelho 90° reducido FF



Codo 90° reducido HH niquelado  
Joelho 90° reducido FF níquel



Medida Diámetro	bolsa saco	caja caixa	Código Designação	Precio Preço
1/2" - 3/8"	10	100	8090R004003000	5,84 €
3/4" - 1/2"	10	130	8090RM06004000	4,78 €
1" - 3/4"	5	75	8090RM08006000	8,34 €
3/4" - 1/2"	10	130	8090RM06004N00	7,80 €
1" - 3/4"	5	75	8090RM08006N00	13,15 €

## 8091 M

Codo 90° MM  
Joelho 90° MM



Codo 90° reducido HH niquelado  
Joelho 90° reducido FF níquel



Medida Diámetro	bolsa saco	caja caixa	Código Designação	Precio Preço
3/8"	10	480	8091 M03000000	2,24 €
1/2"	10	240	8091 M04000000	3,30 €
3/4"	10	120	8091 M06000000	5,16 €
1"	5	75	8091 M08000000	9,46 €
1.1/4"	5	15	8091 010000000	20,80 €
1/2"	10	240	8091 M04000N00	3,53 €
3/4"	10	120	8091 M06000N00	6,56 €
1"	5	75	8091 M08000N00	10,21 €

# Series 8000M

## 8092 M

Codo 90° MH  
Joelho 90° MF



Codo 90° MH niquelado  
Joelho 90° MF Niquel



Medida Diámetro	bolsa saco	caja caixa	Código Designação	Precio Preço
1/4"	10	100	8092 002000000	2,84 €
3/8"	10	340	8092 M03000000	3,03 €
1/2"	10	200	8092 M04000000	4,19 €
3/4"	10	100	8092 M06000000	6,48 €
1"	10	60	8092 M08000000	11,48 €
1.1/4"	5	35	8092 M10000000	16,19 €
1.1/2"	5	25	8092 M12000000	21,17 €
2"	1	32	8092 M16000000	41,83 €
2.1/2"	1	17	8092 M20000000	94,17 €
3"	1	12	8092 M24000000	133,75 €
1/4"	10	100	8092 002C00000	4,52 €
3/8"	10	340	8092 M03C00000	4,56 €
1/2"	10	200	8092 M04000N00	5,40 €
1/2"	10	200	8092 M04C00000	5,79 €
3/4"	10	100	8092 M06000N00	8,69 €
3/4"	10	100	8092 M06C00000	8,94 €
1"	10	60	8092 M08000N00	14,91 €

## 8092 RM

Codo 90° reducido MH  
Joelho 90° reduzido MF

Medida Diámetro	bolsa saco	caja caixa	Código Designação	Precio Preço
3/4" - 1/2"	10	160	8092RM06004000	5,46 €

## 8098 M

Codo tres piezas MH sellado  
metálico  
Joelho de três peças MF  
selado metálico



Codo tres piezas MH  
sellado con Junta  
Joelho três peças MF  
selado com O-ring

Medida Diámetro	bolsa saco	caja caixa	Código Designação	Precio Preço
1/2"	10	30	8098 004000000	23,16 €
3/4"	10	20	8098 006000000	41,39 €
1"	5	10	8098 008000000	44,78 €
1.1/4"	5	5	8098 010000000	71,67 €
1.1/2"	1	5	8098 012000000	84,13 €
3/8"	10	50	8098G003000000	6,82 €
1/2"	10	30	8098G004000000	8,52 €
3/4"	10	30	8098G006000000	15,03 €
1"	5	15	8098G008000000	23,16 €
1.1/4"	5	5	8098G010000000	24,66 €
1.1/2"	1	5	8098G012000000	58,89 €
2"	1	3	8098G016000000	149,58 €

## 8130 M

Te Recta HHH  
Tê simple FFF



Te recta HHH niquelado  
Tê simple FFF Niquel



Medida Diâmetro	bolsa saco	caja caixa	Código Designação	Precio Preço
1/4"	10	100	8130 002002002	3,55 €
3/8"	10	180	8130 M03003003	3,39 €
1/2"	10	120	8130 M04004004	4,60 €
3/4"	10	60	8130 M06006006	8,30 €
1"	5	45	8130 M08008008	13,34 €
1.1/4"	5	25	8130 M10010010	20,02 €
1.1/2"	5	20	8130 M12012012	26,87 €
2"	1	26	8130 M16016016	49,64 €
2.1/2"	1	12	8130 M20020020	110,91 €
3"	1	6	8130 M24024024	180,44 €
1/4"	10	100	8130 002C02002	5,14 €
3/8"	10	180	8130 M03C03003	4,50 €
1/2"	10	120	8130 M04004N04	5,69 €
1/2"	10	120	8130 M04C04004	6,45 €
3/4"	10	60	8130 M06006N06	11,06 €
3/4"	10	60	8130 M06C06006	11,11 €
1"	5	45	8130 M08008N08	15,77 €

## 8130 RM

Te Reducida HHH  
Tê Reduzida FFF



Medida Diâmetro	bolsa saco	caja caixa	Código Designação	Precio Preço
1/2" x 3/8" x 1/2"	10	30	8130R004003004	7,17 €
3/4" x 1/2" x 1/2"	10	30	8130R006004004	11,18 €
3/4" x 1/2" x 3/4"	10	90	8130RM06004006	7,06 €
3/4" x 3/4" x 1/2" 1" x 1/2" x 1"	10	30	8130R006006004	12,62 €
1/2" x 1"	5	60	8130RM08004008	9,24 €
1" x 3/4" x 1"	5	50	8130RM08006008	10,44 €
1" x 1" x 1/2"	5	15	8130R008008004	19,22 €
1.1/4" x 1/2" x 1.1/4"	1	40	8130RM10004010	15,96 €
1.1/4" x 3/4" x 1.1/4"	1	5	8130R010006010	26,07 €
1.1/4" x 1" x 1.1/4"	5	5	8130R010008010	29,94 €
1.1/2" x 1/2" x 1.1/2"	1	3	8130R012004012	31,84 €
1.1/2" x 3/4" x 1.1/2"	1	25	8130RM12006012	21,74 €
1.1/2" x 1" x 1.1/2"	1	3	8130R012008012	41,41 €
2" x 3/4 x 2"	1	15	8130RM16006016	34,84 €

## 8131 M

Te Recta MMM  
Tê simple MMM

Medida Diâmetro	bolsa saco	caja caixa	Código Designação	Precio Preço
3/8"	10	300	8131 M03003003	3,02 €
1/2"	10	200	8131 M04004004	4,47 €
3/4"	10	90	8131 M06006006	7,01 €
1"	5	50	8131 M08008008	12,19 €

## 8132 M

Te Recta HHM  
Tê simple FMF

Medida Diâmetro	bolsa saco	caja caixa	Código Designação	Precio Preço
1/2"	10	180	8132 M04004004	4,08 €
3/4"	10	90	8132 M06006006	7,11 €
1"	5	50	8132 M08008008	11,67 €

## 8133 M

Te Recta HHM  
Tê simple FMF

Medida Diâmetro	bolsa saco	caja caixa	Código Designação	Precio Preço
1/2"	10	130	8133 M04004004	6,39 €
3/4"	10	70	8133 M06006006	10,16 €
1"	5	45	8133 M08008008	15,59 €

# Series 8000M

## 81004 M

Entronque manguera M  
Ligador à mangueira M



Medida Diâmetro	bolsa saco	caja caixa	Código Designação	Precio Preço
3/8" x 10	10	400	81004M03010000	3,30 €
1/2" x 10	10	330	81004M04010000	3,39 €
1/2" x 12	10	300	81004M04012000	4,37 €
1/2" x 14	10	280	81004M04014000	5,00 €
1/2" x 16	10	240	81004M04016000	5,12 €
1/2" x 18	10	230	81004M04018000	5,26 €
1/2" x 20	10	120	81004M04020000	5,65 €
3/4" x 20	10	140	81004M06020000	6,04 €
3/4" x 25	10	120	81004M06025000	7,57 €
1" x 25	5	100	81004M08025000	9,19 €
1" x 30	5	80	81004M08030000	10,62 €

Entronque manguera M Niquelado  
Ligador à mangueira M Níquel



1/2" x 12	10	300	81004M04012N00	4,30 €
1/2" x 14	10	280	81004M04014N00	5,21 €
1/2" x 16	10	240	81004M04016N00	5,48 €
1/2" x 20	10	190	81004M04020N00	7,18 €
3/4" x 25	10	120	81004M06025N00	8,16 €
1" x 25	5	100	81004M08025N00	10,99 €
1/2" x 40	5	30	81004M12040000	21,16 €

## 81005 M

Entronque manguera H  
Ligador à mangueira F



Medida Diâmetro	bolsa saco	caja caixa	Código Designação	Precio Preço
1/2" x 10	10	320	81005M04010000	3,38 €
1/2" x 12	10	290	81005M04012000	3,18 €
1/2" x 14	10	250	81005M04014000	4,05 €
1/2" x 16	10	240	81005M04016000	4,34 €
1/2" x 18	10	210	81005M04018000	4,35 €
1/2" x 20	10	180	81005M04020000	4,85 €
3/4" x 20	10	140	81005M06020000	6,58 €
1" x 25	5	90	81005M08025000	10,42 €

Entronque manguera H Niquelado  
Ligador à mangueira F Níquel



1/2" x 10	10	320	81005M04010N00	4,74 €
1/2" x 12	10	290	81005M04012N00	4,94 €
1/2" x 14	10	250	81005M04014N00	5,35 €
1/2" x 16	10	240	81005M04016N00	5,89 €
1/2" x 18	10	210	81005M04018N00	7,11 €
1/2" x 20	10	180	81005M04020N00	8,22 €
3/4" x 20	10	140	81005M06020N00	9,44 €
3/4" x 25	10	120	81005M06025N00	9,26 €
1" x 25	5	90	81005M08025N00	12,39 €
1" x 30	5	70	81005M08030N00	14,18 €

## 8125 M

Unión 3 piezas con junta cónica HH  
União 3 peças com junção cónica FF



Medida Diámetro	bolsa saco	caja caixa	Código Designação	Precio Preço
1/2"	10	140	8125 M04000000	12,24 €
3/4"	10	80	8125 M06000000	18,14 €
1"	5	60	8125 M08000000	23,76 €
1.1/4"	5	30	8125 M10000000	39,57 €
1.1/2"	5	25	8125 M12000000	50,56 €
2"	1	30	8125 M16000000	81,16 €

Unión 3 piezas con junta cónica HH Níquelado

União 3 peças com junção cónica FF Níquel



1/2"	10	140	8125 M04000N00	14,10 €
3/4"	10	80	8125 M06000N00	17,41 €
1"	5	60	8125 M08000N00	28,50 €

## 8126 M

Unión tres piezas sellado metálico  
União três peças selado metálico



Medida Diámetro	bolsa saco	caja caixa	Código Designação	Precio Preço
1/2"	10	50	8126 004000000	10,02 €
3/4"	10	30	8126 006000000	15,23 €
1"	5	10	8126 008000000	22,98 €
1.1/4"	5	10	8126 010000000	30,92 €
1.1/2"	1	10	8126 012000000	38,91 €
2"	1	5	8126 016000000	69,73 €

## 8126 GM

Unión tres piezas rosca cónica con junta tórica MH  
União três peças rosca cónica com O-ring MF



Medida Diámetro	bolsa saco	caja caixa	Código Designação	Precio Preço
3/8"	10	50	8126G003000000	6,15 €
1/2"	10	130	8126GM04000000	7,21 €
3/4"	10	80	8126GM06000000	10,80 €
1"	5	50	8126GM08000000	18,96 €
1.1/4"	5	30	8126GM10000000	32,09 €
1.1/2"	5	20	8126GM12000000	48,92 €
2"	1	26	8126GM16000000	77,38 €

Unión tres piezas rosca cónica con junta tórica MH Níquelado  
União três peças rosca cónica com O-ring MF Níquel

1/2"	10	130	8126GM04000N00	10,28 €
3/4"	10	80	8126GM06000N00	18,89 €
1"	5	50	8126GM08000N00	28,50 €

# Series 8000M

## 8180 M

Cruz 90° HHHH  
Cruzeta 90° FFFF



Cruz 90° HHHH Niquelada  
Cruzeta 90° FFFF Níquel



Medida Diámetro	bolsa saco	caja caixa	Código Designação	Precio Preço
1/2"	10	110	8180 M04000000	6,93 €
3/4"	10	60	8180 M06000000	12,21 €
1"	5	35	8180 M08000000	17,85 €
1.1/4"	5	20	8180 M10000000	27,97 €
1.1/2"	1	3	8180 012000000	62,67 €
2"	1	3	8180 016000000	95,79 €
1"	5	35	8180 M08000N00	24,41 €

## 8198

Rosca de reducción MH  
Rosca de redução MF



Medida Diámetro	bolsa saco	caja caixa	Código Designação	Precio Preço
3/8" x 1/4"	10	200	8198 003002000	0,88 €
1/2" x 3/8"	10	200	8198 004003000	1,05 €
3/4" x 1/2"	10	200	8198 006004000	1,46 €
3/4" x 1/2"	10	500	<b>8199 M06004000</b>	1,90 €
1" x 3/4"	10	150	8198 008006000	2,21 €
1.1/4" x 1"	10	100	8198 010008000	3,80 €
1.1/2" x 1.1/4"	5	30	8198 012010000	3,65 €

## 8240 M

Manguito reducción HH  
União redução FF



Manguito reducción HH Niquelado  
União redução FF Níquel



Medida Diámetro	bolsa saco	caja caixa	Código Designação	Precio Preço
1/2" x 3/8"	10	360	8240 M04003000	2,34 €
3/4" x 1/2"	10	210	8240 M06004000	3,29 €
1" x 1/2"	10	160	8240 M08004000	4,70 €
1" x 3/4"	10	150	8240 M08006000	5,23 €
1.1/4" x 1/2"	5	110	8240 M10004000	7,99 €
1.1/4" x 3/4"	5	100	8240 M10006000	8,65 €
1.1/4" x 1"	5	90	8240 M10008000	7,63 €
1.1/2" x 1"	5	70	8240 M12008000	9,63 €
1.1/2" x 1.1/4"	5	60	8240 M12010000	11,20 €
2" x 1"	1	76	8240 M16008000	17,26 €
2" x 1.1/2"	1	10	8240 016012000	24,17 €
1/2" x 3/8"	10	360	8240 M04003N00	2,99 €
3/4" x 1/2"	10	210	8240 M06004N00	4,29 €
3/4" x 1/2"	10	210	<b>8240 M06004C00</b>	5,22 €
1" x 1/2"	10	160	8240 M08004N00	6,14 €
1" x 3/4"	10	150	8240 M08006N00	6,82 €
1.1/4" x 3/4"	5	100	8240 M10006N00	9,64 €
1.1/4" x 1"	5	90	8240 M10008N00	9,79 €
1.1/2" x 1"	5	70	8240 M12008N00	11,97 €

## 8241 M

Reducción Hexagonal MH  
Redução Hexagonal MF



Medida Diámetro	bolsa saco	caja caixa	Código Designação	Precio Preço
1/4" x 1/8"	10	200	8241 002001000	0,89 €
3/8" x 1/8"	10	1.000	8241 M03001000	1,03 €
3/8" x 1/4"	10	1.000	8241 M03002000	1,03 €
1/2" x 1/8"	10	700	8241 M04001000	2,11 €
1/2" x 1/4"	10	700	8241 M04002000	1,75 €
1/2" x 3/8"	10	700	8241 M04003000	1,20 €
3/4" x 1/4"	10	100	8241 006002000	3,42 €
3/4" x 3/8"	10	400	8241 M06003000	2,62 €
3/4" x 1/2"	10	400	8241 M06004000	1,97 €
1" x 3/8"	10	80	8241 008003000	5,57 €
1" x 1/2"	10	200	8241 M08004000	4,24 €
1" x 3/4"	10	200	8241 M08006000	3,18 €
1.1/4" x 1/2"	5	140	8241 M10004000	7,77 €
1.1/4" x 3/4"	5	140	8241 M10006000	6,62 €
1.1/4" x 1"	5	140	8241 M10008000	5,35 €
1.1/2" x 1/2"	5	115	8241 M12004000	12,42 €
1.1/2" x 3/4"	5	115	8241 M12006000	9,53 €
1.1/2" x 1"	5	115	8241 M12008000	8,35 €
1.1/2" x 1.1/4"	5	115	8241 M12010000	5,81 €
2" x 1/2"	1	140	8241 M16004000	17,61 €
2" x 3/4"	1	140	8241 M16006000	19,94 €
2" x 1"	1	140	8241 M16008000	15,31 €
2" x 1.1/4"	1	140	8241 M16010000	14,73 €
2" x 1.1/2"	1	140	8241 M16012000	12,44 €
2.1/2" x 2"	1	90	8241 M20016000	25,75 €
3" x 2"	1	56	8241 M24016000	49,33 €
3" x 2.1/2"	1	56	8241 M24020000	37,19 €

Reducción Hexagonal MH  
Cromada / Niquelada  
Redução Hexagonal MF  
Cromado / Níquel



1/4" x 1/8"	10	200	8241 002001C00	1,31 €
3/8" x 1/8"	10	100	8241 003001C00	1,79 €
3/8" x 1/4"	10	1.000	8241 M03002N00	1,08 €
3/8" x 1/4"	10	1.000	8241 M03002C00	1,40 €
1/2" x 1/4"	10	700	8241 M04002N00	2,24 €
1/2" x 1/4"	10	700	8241 M04002C00	2,55 €
1/2" x 3/8"	10	700	8241 M04003N00	1,61 €
1/2" x 3/8"	10	700	8241 M04003C00	1,69 €
3/4" x 1/4"	10	100	8241 006002C00	4,37 €
3/4" x 3/8"	10	50	8241 006003C00	3,74 €
3/4" x 1/2"	10	400	8241 M06004N00	2,51 €
3/4" x 1/2"	10	400	8241 M06004C00	2,73 €
1" x 3/8"	10	80	8241 008003C00	7,11 €
1" x 1/2"	10	200	8241 M08004N00	5,29 €
1" x 3/4"	10	200	8241 M08006N00	4,19 €
1" x 3/4"	10	200	8241 M08006C00	4,87 €
1.1/4" x 1/2"	5	140	8241 M10004N00	10,52 €
1.1/4" x 3/4"	5	140	8241 M10006N00	8,84 €
1.1/4" x 1"	5	140	8241 M10008N00	6,73 €
1.1/2" x 1/2"	5	115	8241 M12004N00	13,24 €
1.1/2" x 3/4"	5	115	8241 M12006N00	12,80 €
1.1/2" x 1"	5	115	8241 M12008N00	11,12 €
1.1/2" x 1.1/4"	5	115	8241 M12010N00	7,32 €
2" x 1"	1	140	8241 M16008N00	20,30 €
2" x 1.1/4"	1	140	8241 M16010N00	20,03 €

# Series 8000M

## 8241 BM

Reducción Hexagonal HM  
Junta Plana

Medida Diámetro	bolsa saco	caja caixa	Código Designação	Precio Preço
3/8" x 1/4"	10	800	8241BM03002000	1,88 €
1/2" x 3/8"	10	450	8241BM04003000	2,77 €
3/4" x 3/8"	10	320	8241BM06003000	4,78 €
3/4" x 1/2"	10	320	8241BM06004000	4,33 €
1.1/4" x 1"	5	110	8241BM10008000	10,59 €

## 8243 M

Racor Marsella reducido HM  
Racor Marselha redução FM



Medida Diámetro	bolsa saco	caja caixa	Código Designação	Precio Preço
1/4" x 1/8"	10	200	8243 002001000	1,80 €
1/4" x 3/8"	10	500	8243 M02003000	1,74 €
3/8" x 1/4"	10	200	8243 003002000	2,02 €
3/8" x 1/2"	10	500	8243 M03004000	2,19 €
1/2" x 1/4"	10	200	8243 004002000	2,34 €
1/2" x 3/8"	10	450	8243 M04003000	2,22 €
1/2" x 3/4"	10	280	8243 M04006000	3,59 €
3/4" x 3/8"	10	100	8243 006003000	3,50 €
3/4" x 1/2"	10	280	8243 M06004000	3,58 €
3/4" x 1"	10	150	8243 M06008000	5,52 €
1" x 1/2"	10	200	8243 M08004000	5,57 €
1" x 3/4"	10	160	8243 M08006000	5,59 €
1.1/4" x 1/2"	5	105	8243 M10004000	10,61 €
1.1/4" x 3/4"	5	50	8243 M10006000	9,44 €
1.1/4" x 1"	5	105	8243 M10008000	9,55 €
1.1/2" x 1.1/4"	5	70	8243 M12010000	11,50 €
1.1/2" x 2"	1	80	8243 M12016000	23,75 €
2" x 1.1/4"	1	40	8243 M16010000	19,82 €
2" x 1.1/2"	1	40	8243 M16012000	23,57 €
2.1/2" x 2"	1	25	8243 M20016000	46,07 €

Racor Marsella reducido HM  
Cromado / Niquelado  
Racor Marselha redução FM  
Cromado / Níquel



1/2" x 1/8"	10	200	8243 002001C00	2,16 €
3/8" x 1/4"	10	750	8243 M03002N00	1,73 €
1/2" x 1/4"	10	200	8243 004002C00	3,43 €
1/2" x 3/8"	10	450	8243 M04003N00	3,13 €
1/2" x 3/8"	10	450	8243 M04003C00	3,57 €
3/4" x 3/8"	10	50	8243 006003C00	4,59 €
3/4" x 1/2"	10	280	8243 M06004N00	4,52 €
3/4" x 1/2"	10	280	8243 M06004C00	4,66 €
1" x 3/4"	10	160	8243 M08006N00	7,38 €
1" x 3/4"	10	160	8243 M08006C00	8,58 €

## 8245 M

Machón reducido MM  
Casquilho redução MM



Medida Diámetro	bolsa saco	caja caixa	Código Designação	Precio Preço
1/4" x 1/8"	10	200	8245 002001000	1,30 €
3/8" x 1/4"	10	800	8245 M03002000	1,40 €
1/2" x 1/4"	10	550	8245 M04002000	1,74 €
1/2" x 3/8"	10	500	8245 M04003000	1,94 €
3/4" x 3/8"	10	280	8245 M06003000	2,96 €
3/4" x 1/2"	10	270	8245 M06004000	2,96 €
1" x 1/2"	10	160	8245 M08004000	4,39 €
1" x 3/4"	10	150	8245 M08006000	4,36 €
1.1/4" x 1/2"	5	100	8245 M10004000	8,09 €
1.1/4" x 3/4"	5	100	8245 M10006000	7,30 €
1.1/4" x 1"	5	95	8245 M10008000	7,45 €
1.1/2" x 3/4"	5	80	8245 M12006000	11,36 €
1.1/2" x 1"	5	80	8245 M12008000	9,75 €
1.1/2" x 1.1/4"	5	70	8245 M12010000	10,01 €

## 8245 M

Machón reducido MM  
Casquilho redução MM

Medida Diámetro	bolsa saco	caja caixa	Código Designação	Precio Preço
2" x 1"	1	120	8245 M16008000	17,95 €
2" x 1.1/4"	1	120	8245 M16010000	14,95 €
2" x 1.1/2"	1	96	8245 M16012000	15,23 €
2.1/2" x 2"	1	48	8245 M20016000	35,21 €
3" x 2"	1	30	8245 M24016000	53,23 €
3" x 2.1/2"	1	30	8245 M24020000	70,10 €

## 8245 M

Machón reducido MM  
Níquelado  
Casquilho redução MM  
Níquel



Medida Diámetro	bolsa saco	caja caixa	Código Designação	Precio Preço
1/4" x 1/8"	10	200	8245 002001C00	1,80 €
3/8" x 1/4"	10	200	8245 003002C00	2,23 €
1/2" x 1/4"	10	150	8245 004002C00	3,39 €
1/2" x 3/8"	10	500	8245 M04003N00	2,24 €
1/2" x 3/8"	10	500	8245 M04003C00	2,66 €
3/4" x 3/8"	10	100	8245 006003C00	4,34 €
3/4" x 1/2"	10	270	8245 M06004N00	3,51 €
3/4" x 1/2"	10	270	8245 M06004C00	4,46 €
1" x 1/2"	10	160	8245 M08004N00	5,29 €
1" x 3/4"	10	150	8245 M08006N00	5,42 €
1.1/4" x 1/2"	5	105	8245 M10004N00	8,76 €
1.1/4" x 3/4"	5	100	8245 M10006N00	8,82 €
1.1/4" x 1"	5	95	8245 M10008N00	9,53 €
1.1/2" x 1"	5	80	8245 M12008N00	11,94 €
1.1/2" x 1.1/4"	5	70	8245 M12010N00	11,58 €

## 8246 EM

Racor Marsella HM  
Racor Marselha FM



Racor Marsella HM Níquelado  
Racor Marselha FM Níquel



Medida Diámetro	bolsa saco	caja caixa	Código Designação	Precio Preço
3/8"	10	700	8246EM03000000	1,21 €
1/2"	10	380	8246EM04000000	1,94 €
1/2" x 2cm	10	100	8246EM04000020	3,38 €
3/4"	10	220	8246EM06000000	3,36 €
1"	5	110	8246EM08000000	6,98 €
1.1/4"	5	80	8246EM10000000	9,81 €
1.1/2"	5	50	8246EM12000000	14,78 €
2"	1	35	8246EM16000000	21,97 €
2.1/2"	1	20	8246EM20000000	56,21 €
3/8"	10	700	8246EM03000N00	1,63 €
3/8" x 2cm	10	150	8246EM03000N20	2,92 €
1/2"	10	100	8246EM04000N00	2,25 €
1/2" X 2cm	10	100	8246EM04000N20	3,94 €
3/4"	10	130	8246EM06000N00	4,19 €

## 8270 M

Manguito HH  
Anel Duplo FF



Medida Diámetro	bolsa saco	caja caixa	Código Designação	Precio Preço
1/8"	10	100	8270 001000000	1,13 €
1/4"	10	150	8270 002000000	2,46 €
3/8"	10	400	8270 M03000000	2,32 €
1/2"	10	230	8270 M04000000	2,87 €
3/4"	10	140	8270 M06000000	4,40 €
1"	10	100	8270 M08000000	6,94 €
1.1/4"	5	55	8270 M10000000	9,65 €
1.1/2"	5	35	8270 M12000000	14,27 €
2"	1	45	8270 M16000000	25,16 €
2.1/2"	1	30	8270 M20000000	39,58 €
3"	1	21	8270 M24000000	56,85 €

# Series 8000M

## 8270 M

Manguito HH Niquelado  
Anel Duplo FF Níquel



Medida Diâmetro	bolsa saco	caja caixa	Código Designação	Precio Preço
1/8"	10	150	8270 001C00000	1,49 €
1/4"	10	150	8270 002C00000	3,11 €
3/8"	10	400	8270 M03C00000	2,90 €
1/2"	10	230	8270 M04000N00	3,72 €
1/2"	10	230	8270 M04C00000	3,80 €
3/4"	10	140	8270 M06000N00	5,69 €
3/4"	10	140	8270 M06C00000	6,00 €
1"	10	100	8270 M08000N00	8,35 €
1.1/4"	5	55	8270 M10000N00	12,42 €
1.1/2"	5	35	8270 M12000N00	16,51 €

## 8280 M

Enlace contrarrosca MM  
União com contra-rosca MM



Medida Diâmetro	bolsa saco	caja caixa	Código Designação	Precio Preço
1/8"	10	200	8280 001000000	1,07 €
1/4"	10	1.000	8280 M020000000	0,95 €
3/8"	10	700	8280 M030000000	1,53 €
1/2"	10	400	8280 M040000000	2,10 €
3/4"	10	240	8280 M060000000	3,20 €
1"	10	120	8280 M080000000	5,00 €
1.1/4"	5	75	8280 M100000000	8,41 €
1.1/2"	5	60	8280 M120000000	10,08 €
2"	1	96	8280 M160000000	16,82 €
2.1/2"	1	45	8280 M200000000	34,19 €
3"	1	32	8280 M240000000	44,10 €
4"	1	12	8280 M320000000	85,17 €

Enlace contrarrosca MM  
Niquelado  
União com contra-rosca MM  
Níquel



1/8"	10	100	8280 001C00000	1,22 €
1/4"	10	1.000	8280 M02C00000	1,35 €
3/8"	10	500	8280 M03000N00	1,59 €
3/8"	10	700	8280 M03C00000	1,73 €
1/2"	10	400	8280 M04000N00	2,56 €
1/2"	10	400	8280 M04C00000	2,91 €
3/4"	10	240	8280 M06000N00	4,05 €
3/4"	10	240	8280 M06C00000	3,96 €
1"	10	120	8280 M08000N00	6,26 €
1.1/4"	5	75	8280 M10000N00	9,55 €
1.1/2"	5	60	8280 M12000N00	12,74 €
2"	1	96	8280 M16000N00	19,56 €

## 8292 M

Tapón M  
Taco M



Medida Diâmetro	bolsa saco	caja caixa	Código Designação	Precio Preço
1/4"	10	1.600	8292 M020000000	0,87 €
3/8"	10	800	8292 M030000000	0,96 €
1/2"	10	550	8292 M040000000	1,25 €
3/4"	10	500	8292 M060000000	2,10 €
1"	5	220	8292 M080000000	3,70 €
1.1/4"	5	125	8292 M100000000	6,36 €
1.1/2"	5	85	8292 M120000000	9,47 €
2"	1	140	8292 M160000000	16,91 €

Tapón M Niquelado  
Taco M Níquel



1/4"	10	100	8292 002C00000	1,71 €
3/8"	10	800	8292 M03C00000	1,39 €
1/2"	10	550	8292 M04000N00	1,65 €
1/2"	10	550	8292 M04C00000	2,07 €
3/4"	10	350	8292 M06C00000	3,39 €
1"	5	220	8292 M08000N00	4,39 €

## 8300 M

Tapón H  
Taco F



Medida Diámetro	bolsa saco	caja caixa	Código Designação	Precio Preço
1/4"	10	200	8300 002000000	1,07 €
3/8"	10	800	8300 M03000000	1,15 €
1/2"	10	670	8300 M04000000	1,65 €
3/4"	10	380	8300 M06000000	2,43 €
1"	5	200	8300 M08000000	3,85 €
1.1/4"	5	150	8300 M10000000	5,64 €
1.1/2"	5	110	8300 M12000000	8,62 €
2"	1	135	8300 M16000000	11,94 €

## 8300 M

Tapón H Niquelado  
Taco F Níquel



Medida Diámetro	bolsa saco	caja caixa	Código Designação	Precio Preço
1/4"	10	200	8300 002C00000	1,36 €
3/8"	10	800	8300 M03C00000	1,69 €
1/2"	10	670	8300 M04000N00	2,03 €
1/2"	10	670	8300 M04C00000	2,32 €
3/4"	10	380	8300 M06000N00	3,18 €
3/4"	10	380	8300 M06C00000	3,41 €
1"	5	200	8300 M08000N00	5,02 €
1.1/4"	5	150	8300 M10000N00	6,46 €
2"	1	135	8300 M16000N00	14,65 €

## 8310 M

Contratuera  
Porca Batente



Contratuera Niquelado  
Porca Batente Níquel



Medida Diámetro	bolsa saco	caja caixa	Código Designação	Precio Preço
1/4"	10	200	8310 002000000	1,13 €
3/8"	10	1.000	8310 M03000000	0,99 €
1/2"	10	800	8310 M04000000	1,26 €
3/4"	10	500	8310 M06000000	1,64 €
1"	10	350	8310 M08000000	2,41 €
1.1/4"	10	100	8310 M10000000	3,77 €
1.1/2"	10	100	8310 M12000000	5,22 €
2"	5	200	8310 M16000000	7,91 €
1/2"	10	800	8310 M04000N00	1,12 €
3/4"	10	500	8310 M06000N00	1,73 €
1.1/4"	10	100	8310 M10000N00	4,04 €

## 8340 M

Unión 3 piezas con junta  
cónica HH  
União 3 peças com junção  
cónica FF



Medida Diámetro	bolsa saco	caja caixa	Código Designação	Precio Preço
18	10	110	8340 M18000000	11,21 €
22	10	50	8340 M22000000	18,33 €
28	5	55	8340 M28000000	19,96 €

# Series 8000M

## 8374 M

Tuerca latón  
T

Medida Diámetro	bolsa saco	caja caixa	Código Designação	Precio Preço
M10 G 3/8	25	1.250	8374 M10003000	0,94 €
M10 G 1/2	25	800	8374 M10004000	1,28 €
M12 G 3/8	25	1.250	8374 M12003000	1,06 €
M12 G 1/2	25	800	8374 M12004000	1,21 €
M14 G 3/8	25	1.250	8374 M14003000	1,11 €
M14 G 1/2	25	800	8374 M14004000	1,15 €
M14 G 3/4	10	480	8374 M14006000	2,03 €
M16 G 1/2	25	800	8374 M16004000	1,16 €
M16 G 3/4	10	480	8374 M16006000	2,04 €
M18 G 3/4	10	480	8374 M18006000	1,99 €

## 8471 M

Codo placa HH  
Joelho com pater FF



Medida Diámetro	bolsa saco	caja caixa	Código Designação	Precio Preço
1/2"	10	140	8471 M04000000	5,53 €
3/4"	10	30	8471 006000000	12,27 €

Codo placa HH Niquelado  
Joelho com pater FF Níquel



1/2"	10	140	8090RM06004N00	6,75 €
------	----	-----	----------------	--------

## 8530 M

Alargadera rosca cónica MM  
Alargadeira rosca cónica MM



Medida Diámetro	bolsa saco	caja caixa	Código Designação	Precio Preço
1/2" x 30	10	200	8530 004030000	3,24 €
1/2" x 50	10	240	8530 M04050000	3,95 €
1/2" x 60	10	160	8530 M04060000	4,81 €
1/2" x 70	10	160	8530 M04070000	5,81 €
1/2" x 80	10	140	8530 M04080000	6,38 €
1/2" x 100	10	150	8530 M04100000	7,82 €
1/2" x 120	10	20	8530 004120000	12,92 €
1/2" x 150	10	100	8530 M04150000	10,85 €
1/2" x 180	5	20	8530 004180000	17,77 €
1/2" x 200	10	70	8530 M04200000	15,59 €
1/2" x 250	10	70	8530 M04250000	20,22 €
3/4" x 40	10	100	8530 006040000	7,34 €
3/4" x 50	10	140	8530 M06050000	5,47 €
3/4" x 60	10	100	8530 006060000	8,44 €
3/4" x 70	10	100	8530 M06070000	7,91 €
3/4" x 80	10	90	8530 M06080000	8,55 €
3/4" x 100	10	90	8530 M06100000	10,29 €
3/4" x 120	10	50	8530 006120000	19,39 €

## 8530 M

**Alargadera rosca cónica MM**  
**Alargadeira rosca cónica MM**



Medida Diámetro	bolsa saco	caja caixa	Código Designação	Precio Preço
3/4" x 150	10	70	8530 M06150000	14,93 €
3/4" x 175	10	60	8530 M06175000	18,72 €
3/4" x 180	5	15	8530 006180000	25,31 €
3/4" x 200	5	15	8530 006200000	27,21 €
3/4" x 250	10	40	8530 M06250000	26,84 €
1" x 40	10	80	8530 008040000	9,75 €
1" x 50	5	90	8530 M08050000	7,67 €
1" x 60	5	80	8530 M08060000	8,65 €
1" x 70	5	50	8530 M08070000	10,69 €
1" x 80	5	90	8530 M08080000	12,46 €
1" x 100	5	60	8530 M08100000	14,33 €
1" x 120	5	15	8530 008120000	26,43 €
1" x 150	5	45	8530 M08150000	21,49 €
1" x 180	5	10	8530 008180000	40,36 €
1" x 200	5	30	8530 M08200000	29,74 €
1" x 250	5	30	8530 M08250000	39,67 €
1.1/4" x 80	5	10	8530 010080000	30,81 €
1.1/4" x 100	5	10	8530 010100000	28,91 €
1.1/4" x 120	1	5	8530 010120000	38,78 €
1.1/4" x 150	1	5	8530 010150000	42,14 €
1.1/4" x 200	1	5	8530 010200000	60,01 €
1.1/2" x 100	1	5	8530 012100000	36,71 €
1.1/2" x 150	1	5	8530 012150000	50,80 €
1.1/2" x 200	1	5	8530 012200000	72,48 €
<b>Alargadera rosca cónica MM</b> <b>Niquelado</b>				
1/2" x 50	10	180	8530 M04050C00	7,20 €
<b>Alargadeira rosca cónica MM</b> <b>Níquel</b>				
1/2" x 80	10	130	8530 M04080C00	11,80 €
1" x 50	5	85	8530 M08050C00	13,54 €

## 8531 M

**Rosca continua cilíndrica**  
**Rosca contínua cilíndrica**



Medida Diámetro	bolsa saco	caja caixa	Código Designação	Precio Preço
3/8"	10	150	8531 003000000	1,60 €
1/2"	10	150	8531 004000000	2,54 €
3/4"	10	100	8531 006000000	4,23 €
1"	5	50	8531 008000000	5,99 €
1.1/4"	1	30	8531 010000000	7,20 €
1.1/2"	1	30	8531 012000000	12,59 €
2"	1	25	8531 016000000	20,48 €

## 8532 M

**Tubo latón rosca cilíndrica MM**  
**Tubo de latão com rosca cilíndrica**  
**M**



Medida Diámetro	bolsa saco	caja caixa	Código Designação	Precio Preço
1/2" x 100	10	100	8532 M04100000	12,07 €
1/2" x 150	10	100	8532 M04150000	19,20 €
1/2" x 200	10	70	8532 M04200000	24,82 €
3/4" x 150	10	70	8532 M06150000	24,31 €
3/4" x 200	10	40	8532 M06200000	32,45 €
1" x 150	5	45	8532 M08150000	37,39 €
1" x 200	5	30	8532 M08200000	53,23 €

# Series 8000M

## 8535

Racor deposito  
Conector de depósito



Medida Diámetro	bolsa saco	caja caixa	Código Designação	Precio Preço
1/2"	10	80	8535 004000000	11,62 €
3/4"	5	50	8535 006000000	16,40 €
1"	5	30	8535 008000000	26,74 €
1.1/4"	2	20	8535 010000000	34,15 €
1.1/2"	1	15	8535 012000000	47,07 €
2"	1	5	8535 016000000	68,46 €

## 8540 M

Prolongador MH  
Alargadeira MF



Medida Diámetro	bolsa saco	caja caixa	Código Designação	Precio Preço
3/8" x 10	10	100	8540 003010000	1,75 €
3/8" x 15	10	450	8540 M03015000	2,14 €
3/8" x 20	10	100	8540 003020000	2,58 €
3/8" x 25	10	100	8540 003025000	3,29 €
3/8" x 30	10	150	8540 003030000	3,55 €
3/8" x 40	10	50	8540 003040000	4,65 €
3/8" x 50	10	50	8540 003050000	5,72 €
1/2" x 10	10	400	8540 M04010000	2,18 €
1/2" x 15	10	350	8540 M04015000	2,76 €
1/2" x 20	10	300	8540 M04020000	3,36 €
1/2" x 25	10	240	8540 M04025000	3,85 €
1/2" x 30	10	200	8540 M04030000	4,56 €
1/2" x 40	10	160	8540 M04040000	5,54 €
1/2" x 50	5	130	8540 M04050000	6,87 €
1/2" x 60	5	115	8540 M04060000	8,00 €
1/2" x 70	5	100	8540 M04070000	10,48 €
1/2" x 80	5	90	8540 M04080000	11,33 €
1/2" x 100	10	20	8540 004100000	14,40 €
3/4" x 10	10	260	8540 M06010000	3,35 €
3/4" x 15	10	220	8540 M06015000	3,98 €
3/4" x 20	10	170	8540 M06020000	4,64 €
3/4" x 25	10	50	8540 006025000	5,78 €
3/4" x 30	10	140	8540 M06030000	6,11 €
3/4" x 40	10	120	8540 M06040000	7,50 €
3/4" x 50	5	90	8540 M06050000	9,04 €
3/4" x 70	5	80	8540 M06070000	13,30 €
3/4" x 80	5	70	8540 M06080000	15,30 €
1" x 10	10	180	8540 M08010000	4,71 €
1" x 15	5	50	8540 008015000	5,36 €
1" x 20	10	120	8540 M08020000	6,86 €
1" x 25	5	30	8540 008025000	8,73 €
1" x 30	10	100	8540 M08030000	9,16 €
1" x 40	10	80	8540 M08040000	11,40 €
1" x 50	5	70	8540 M08050000	13,53 €
1" x 60	5	20	8540 008060000	17,78 €
3/8" x 10	5	180	8540 M03010C00	1,89 €
3/8" x 15	10	450	8540 M03015C00	2,24 €
3/8" x 20	5	150	8540 M03020C00	2,92 €
3/8" x 25	5	120	8540 M03025C00	3,33 €

Prolongador MH Cromado  
Alargadeira MF Cromado



## 8540 M

**Prolongador MH Cromado**  
**Alargadeira MF Cromado**



Medida Diâmetro	bolsa saco	caja caixa	Código Designação	Precio Preço
3/8" x 30	5	100	8540 M03030C00	4,05 €
3/8" x 40	10	50	8540 003040C00	5,66 €
3/8" x 50	10	50	8540 003050C00	7,46 €
1/2" x 10	25	275	8540 M04010C00	2,72 €
1/2" x 15	25	225	8540 M04015C00	3,33 €
1/2" x 20	25	225	8540 M04020C00	4,10 €
1/2" x 25	25	200	8540 M04025C00	4,89 €
1/2" x 30	10	160	8540 M04030C00	5,59 €
1/2" x 40	10	140	8540 M04040C00	7,34 €
1/2" x 50	5	120	8540 M04050C00	9,15 €
1/2" x 60	5	100	8540 M04060C00	9,97 €
1/2" x 70	5	95	8540 M04070C00	12,45 €
1/2" x 80	5	85	8540 M04080C00	13,47 €
1/2" x 100	5	95	8540 M04100C00	17,93 €
3/4" x 10	25	225	8540 M06010C00	4,19 €
3/4" x 15	25	200	8540 M06015C00	5,62 €
3/4" x 20	25	175	8540 M06020C00	5,80 €
3/4" x 25	10	50	8540 006025C00	7,66 €
3/4" x 30	10	110	8540 M06030C00	8,45 €
3/4" x 40	10	100	8540 M06040C00	9,54 €
3/4" x 50	5	85	8540 M06050C00	12,04 €
3/4" x 60	5	80	8540 M06060C00	14,83 €
3/4" x 70	5	75	8540 M06070C00	16,83 €
3/4" x 80	5	65	8540 M06080C00	18,79 €
1" x 10	10	150	8540 M08010C00	6,93 €
1" x 15	5	50	8540 008015C00	7,70 €
1" x 20	10	100	8540 M08020C00	9,91 €
1" x 25	5	30	8540 008025C00	11,40 €
1" x 30	10	80	8540 M08030C00	13,20 €
1" x 40	10	70	8540 M08040C00	16,28 €
1" x 50	5	60	8540 M08050C00	19,56 €

## 8595 M

**Tapón M con cuadradillo**  
**Taco M com praça**



Medida Diâmetro	bolsa saco	caja caixa	Código Designação	Precio Preço
1/4"	10	100	8595 002000000	1,95 €
3/8"	10	1.000	8595 M030000000	1,48 €
1/2"	10	700	8595 M040000000	2,05 €
3/4"	10	400	8595 M060000000	3,13 €
1"	5	200	8595 M080000000	4,78 €
1.1/4"	5	30	8595 010000000	10,37 €
1.1/2"	5	20	8595 012000000	12,56 €
2"	2	10	8595 016000000	21,79 €

**Tapón M con cuadradillo Cromado**  
**Taco M com praça Cromado**



3/8"	10	100	8595 003C00000	2,93 €
1/2"	10	100	8595 004C00000	3,01 €
3/4"	10	100	8595 006C00000	5,30 €

# Series 8000M

## 8090 GM

Codo 90° HH  
Joelho 90° FF



Medida Diámetro	bolsa saco	caja caixa	Código Designação	Precio Preço
12 - 3/8"	25	550	8090GM12003000	2,14 €
12 - 1/2"	25	325	8090GM12004000	2,53 €
14 - 3/8"	25	450	8090GM14003000	2,57 €
14 - 1/2"	25	300	8090GM14004000	3,00 €
15 - 3/8"	25	300	8090GM15003000	2,71 €
15 - 1/2"	25	300	8090GM15004000	2,78 €
15 - 3/4"	25	200	8090GM15006000	4,50 €
16 - 1/2"	25	300	8090GM16004000	3,47 €
16 - 3/4"	10	200	8090GM16006000	4,78 €
18 - 1/2"	25	250	8090GM18004000	3,44 €
18 - 3/4"	10	160	8090GM18006000	4,59 €
22 - 1/2"	10	160	8090GM22004000	4,85 €
22 - 3/4"	10	130	8090GM22006000	5,49 €
22 - 1"	10	100	8090GM22008000	8,34 €
28 - 1"	5	70	8090GM28008000	9,30 €
28 - 1.1/4"	5	55	8090GM28010000	14,19 €
35 - 1.1/4"	5	50	8090GM35010000	17,07 €

## 8092 GM

Codo 90° HM  
Joelho 90° FF



Medida Diámetro	bolsa saco	caja caixa	Código Designação	Precio Preço
12 - 3/8"	25	600	8092GM12003000	2,16 €
12 - 1/2"	25	325	8092GM12004000	2,93 €
14 - 3/8"	25	425	8092GM14003000	2,56 €
14 - 1/2"	25	300	8092GM14004000	3,30 €
15 - 3/8"	25	425	8092GM15003000	2,56 €
15 - 1/2"	25	300	8092GM15004000	2,82 €
16 - 1/2"	25	300	8092GM16004000	3,16 €
16 - 3/4"	10	230	8092GM16006000	4,76 €
18 - 1/2"	25	250	8092GM18004000	3,49 €
18 - 3/4"	10	170	8092GM18006000	4,83 €
22 - 1/2"	10	160	8092GM22004000	4,83 €
22 - 3/4"	10	130	8092GM22006000	5,79 €
28 - 1"	5	90	8092GM28008000	8,72 €
35 - 1.1/4"	5	40	8092GM35010000	15,80 €
42 - 1.1/2"	1	25	8092GM42012000	22,63 €
54 - 2"	1	20	8092GM54016000	37,40 €

## 8096 GM

Codo tres piezas HH  
soldar-rosca



Medida Diámetro	bolsa saco	caja caixa	Código Designação	Precio Preço
14 - 1/2"	10	130	8096GM14004000	9,70 €
16 - 3/4"	10	80	8096GM16006000	13,90 €
18 - 3/4"	10	80	8096GM18006000	14,02 €
22 - 3/4"	10	70	8096GM22006000	14,37 €
28 - 1"	5	40	8096GM28008000	24,41 €

## 8098 GM

Codo tres piezas MH  
soldar-rosca



Medida Diámetro	bolsa saco	caja caixa	Código Designação	Precio Preço
14 - 1/2"	10	140	8098GM14004000	8,83 €
16 - 1/2"	10	140	8098GM16004000	8,55 €
16 - 3/4"	10	80	8098GM16006000	13,37 €
18 - 3/4"	10	80	8098GM18006000	14,35 €
22 - 3/4"	10	70	8098GM22006000	14,02 €
28 - 1"	5	40	8098GM28008000	22,96 €

## 8130 GM

Te recta HHH  
Tê reto FFF



Medida Diámetro	bolsa saco	caja caixa	Código Designação	Precio Preço
12 - 1/2" - 12	25	275	8130GM12004012	3,49 €
14 - 1/2" - 14	25	250	8130GM14004014	4,00 €
15 - 3/8" - 15	25	325	8130GM15003015	3,19 €
15 - 1/2" - 15	25	250	8130GM15004015	3,37 €
16 - 1/2" - 16	25	225	8130GM16004016	3,78 €
18 - 1/2" - 18	10	150	8130GM18004018	4,39 €
18 - 3/4" - 18	10	120	8130GM18006018	6,29 €
22 - 1/2" - 22	10	120	8130GM22004022	6,65 €
22 - 3/4" - 22	10	80	8130GM22006022	6,99 €
28 - 3/4" - 28	5	60	8130GM28006028	10,23 €
28 - 1" - 28	5	60	8130GM28008028	12,83 €

## 8243 GM

Adaptador HM (rosca macho)  
Casquilho FM (rosca macho)



Medida Diámetro	bolsa saco	caja caixa	Código Designação	Precio Preço
10 - 1/4"	25	1.300	8243GM10002000	1,46 €
10 - 3/8"	25	950	8243GM10003000	1,42 €
12 - 3/8"	25	800	8243GM12003000	1,45 €
12 - 1/2"	25	575	8243GM12004000	1,78 €
14 - 3/8"	25	725	8243GM14003000	1,52 €
14 - 1/2"	25	550	8243GM14004000	1,88 €
14 - 3/4"	25	350	8243GM14006000	3,37 €
15 - 3/8"	25	650	8243GM15003000	1,56 €
15 - 1/2"	25	550	8243GM15004000	1,66 €
15 - 3/4"	25	350	8243GM15006000	2,82 €
16 - 3/8"	25	575	8243GM16003000	2,06 €
16 - 1/2"	25	575	8243GM16004000	2,18 €
16 - 3/4"	25	350	8243GM16006000	3,45 €
18 - 1/2"	25	425	8243GM18004000	1,92 €
18 - 3/4"	25	300	8243GM18006000	2,69 €
22 - 1/2"	10	300	8243GM22004000	2,72 €
22 - 3/4"	10	250	8243GM22006000	3,10 €
22 - 1"	10	180	8243GM22008000	4,61 €
28 - 3/4"	10	190	8243GM28006000	4,17 €
28 - 1"	10	160	8243GM28008000	4,45 €
28 - 1 1/4"	5	90	8243GM28010000	8,82 €
35 - 1"	5	100	8243GM35008000	8,74 €
35 - 1 1/4"	5	100	8243GM35010000	9,33 €
35 - 1 1/2"	5	65	8243GM35012000	13,08 €
42 - 1 1/4"	5	55	8243GM42010000	12,29 €
42 - 1 1/2"	5	60	8243GM42012000	12,05 €
54 - 2"	1	72	8243GM54016000	22,74 €
64 - 2 1/2"	1	45	8243GM64020000	38,11 €

# Series 8000M

## 8270 GM

Adaptador HH  
Adaptafor FF



Medida Diámetro	bolsa saco	caja caixa	Código Designação	Precio Preço
10 - 1/4"	25	1.000	8270GM10002000	1,77 €
10 - 3/8"	25	875	8270GM10003000	1,80 €
10 - 1/2"	25	550	8270GM10004000	2,09 €
12 - 3/8"	25	800	8270GM12003000	1,45 €
12 - 1/2"	25	500	8270GM12004000	1,94 €
14 - 3/8"	25	600	8270GM14003000	1,64 €
14 - 1/2"	25	475	8270GM14004000	2,09 €
14 - 3/4"	25	300	8270GM14006000	3,31 €
15 - 3/8"	25	575	8270GM15003000	1,59 €
15 - 1/2"	25	475	8270GM15004000	1,89 €
15 - 3/4"	25	300	8270GM15006000	2,92 €
16 - 3/8"	25	500	8270GM16003000	1,57 €
16 - 1/2"	25	475	8270GM16004000	2,11 €
16 - 3/4"	25	300	8270GM16006000	3,09 €
18 - 1/2"	25	375	8270GM18004000	2,07 €
18 - 3/4"	25	275	8270GM18006000	2,95 €
22 - 1/2"	25	300	8270GM22004000	2,81 €
22 - 3/4"	10	200	8270GM22006000	3,33 €
22 - 1"	10	150	8270GM22008000	4,76 €
28 - 3/4"	10	150	8270GM28006000	3,66 €
28 - 1"	10	110	8270GM28008000	5,53 €
28 - 1.1/4"	5	90	8270GM28010000	9,21 €
35 - 1.1/4"	5	70	8270GM35010000	10,50 €
42 - 1.1/2"	5	45	8270GM42012000	14,05 €
54 - 2"	1	72	8270GM54016000	23,03 €

## 8340 GM

Unión 3 piezas con asiento cónico HH  
União três peças com assento cónico FF



Medida Diámetro	bolsa saco	caja caixa	Código Designação	Precio Preço
12 - 3/8"	25	200	8340GM12003000	5,77 €
12 - 1/2"	10	200	8340GM12004000	6,71 €
14 - 3/3"	25	275	8340GM14003000	5,14 €
14 - 1/2"	10	190	8340GM14004000	6,76 €
14 - 3/4"	10	130	8340GM14006000	10,38 €
15 - 1/2"	10	190	8340GM15004000	7,08 €
15 - 3/4"	10	130	8340GM15006000	10,34 €
16 - 1/2"	10	190	8340GM16004000	7,41 €
16 - 3/4"	10	130	8340GM16006000	10,38 €
18 - 1/2"	10	170	8340GM18004000	11,94 €
18 - 3/4"	10	110	8340GM18006000	12,00 €
22 - 3/4"	10	100	8340GM22006000	11,26 €
22 - 1"	10	70	8340GM22008000	18,22 €
28 - 1"	5	60	8340GM28008000	18,17 €
28 - 1.1/4"	5	40	8340GM28010000	25,96 €
35 - 1.1/4"	5	35	8340GM35010000	29,38 €
42 - 1.1/2"	5	25	8340GM42012000	39,84 €
54 - 2"	1	28	8340GM54016000	73,19 €

## 8341 GM

Unión 3 piezas con asiento cónico HM  
 União três peças com assento cónico FM



Medida Diámetro	bolsa saco	caja caixa	Código Designação	Precio Preço
12 - 3/8"	25	250	8341GM12003000	6,15 €
12 - 1/2"	10	190	8341GM12004000	7,85 €
14 - 3/8"	25	250	8341GM14003000	6,40 €
14 - 1/2"	10	170	8341GM14004000	7,74 €
15 - 1/2"	10	170	8341GM15004000	7,53 €
16 - 1/2"	10	160	8341GM16004000	7,89 €
16 - 3/4"	10	100	8341GM16006000	11,64 €
18 - 1/2"	10	150	8341GM18004000	8,04 €
18 - 3/4"	10	100	8341GM18006000	11,84 €
22 - 3/4"	10	80	8341GM22006000	12,35 €
22 - 1"	10	60	8341GM22008000	19,24 €
28 - 3/4"	10	60	8341GM28006000	19,05 €
28 - 1"	5	50	8341GM28008000	20,43 €
28 - 1 1/4"	5	35	8341GM28010000	28,20 €
35 - 1 1/4"	5	30	8341GM35010000	33,09 €
42 - 1 1/2"	5	20	8341GM42012000	48,85 €
54 - 2"	1	20	8341GM54016000	83,51 €

## 8359 GM

Racor 2 Piezas Soldar-Roscar HH



Medida Diámetro	bolsa saco	caja caixa	Código Designação	Precio Preço
10 - 3/8"	10	600	8359GM10003000	1,75 €
10 - 1/2"	10	440	8359GM10004000	2,27 €
12 - 3/8"	10	550	8359GM12003000	2,10 €
12 - 1/2"	10	440	8359GM12004000	2,39 €
14 - 1/2"	10	350	8359GM14004000	2,37 €
14 - 3/4"	10	200	8359GM14006000	3,57 €
16 - 3/4"	10	280	8359GM16006000	3,56 €
18 - 3/4"	10	250	8359GM18006000	3,80 €
22 - 1"	5	130	8359GM22008000	6,15 €

## 8471 GM

Codo placa HH  
 Joelho com pater FF



Medida Diámetro	bolsa saco	caja caixa	Código Designação	Precio Preço
12 - 1/2"	10	240	8471GM12004000	3,91 €
15 - 1/2"	10	220	8471GM15004000	4,17 €
18 - 1/2"	10	180	8471GM18004000	5,75 €
22 - 3/4"	10	110	8471GM22006000	7,69 €

# Series 8000M

## 8LTP M

Te con regulación central, soldar, HH



Medida Diámetro	bolsa saco	caja caixa	Código Designação	Precio Preço
12	10	240	8LTP M12012012	6,44 €
14	10	220	8LTP M14014014	6,31 €
16	10	170	8LTP M16016016	9,15 €
18	10	140	8LTP M18018018	9,18 €

## 8LTPE M

Te con regulación lateral, soldar, HH



Medida Diámetro	bolsa saco	caja caixa	Código Designação	Precio Preço
12	10	240	8LTPEM12012012	6,38 €
14	10	220	8LTPEM14014014	6,81 €
16	10	170	8LTPEM16016016	8,98 €
18	10	140	8LTPEM18018018	9,01 €

## 8560 M

Manguito Anti-electrolítico HH  
Casquilho Anti-electrolítico FF



Medida Diámetro	bolsa saco	caja caixa	Código Designação	Precio Preço
1/2"	25	400	8560 M04000000	4,72 €
3/4"	25	200	8560 M06000000	6,84 €
1"	10	100	8560 M08000000	10,94 €
1.1/4"	3	45	8560 M10000000	31,25 €
1.1/2"	2	30	8560 M12000000	45,75 €
2"	1	20	8560 M16000000	76,04 €
2.1/2"	1	10	8560 M20000000	114,57 €

## 8562 M

Manguito Anti-electrolítico MH  
Casquilho Anti-electrolítico MF



Medida Diámetro	bolsa saco	caja caixa	Código Designação	Precio Preço
1/2"	25	400	8562 M04000000	5,73 €
3/4"	25	200	8562 M06000000	7,68 €

# Series 8000P



Accesorios de latón para PE  
Acessórios de latão para PE

# Series 800P

## CARACTERÍSTICAS Y VENTAJAS / CARACTERÍSTICAS E BENEFÍCIOS

- Cuerpo en Latón CW617N-DW
- Material de acuerdo a las Normas UNE-EN 1254-3 y DIN20176
- Tuercas de Compresión con 8 caras y Costillas
- Bridas con 4 Tornillos y Arandelas autoblocantes de Acero Inoxidable
- Roscas según Norma ISO228. Junta Tórica NBR.
- Accesorios con marcado >B< y etiquetados individualmente en toda la gama
- Certificación DVGW DW-7611CP035

- Corpo em Latão CW617N-DW
- Material de acordo com as Normas UNE-EN 1254-3 e DIN20176
- Porcas de compressão de 8 faces e nervuras
- Flanges com 4 parafusos e Anilhas Autoblocantes em Aço Inoxidável
- Roscas de acordo com a Norma ISO228. O-Ring em NBR.
- Acessórios com marca >B< e etiquetado individual em toda a gama
- Certificação DVGW DW-7611CP035

## APLICACIONES E INFORMACIÓN TÉCNICA / APLICAÇÕES E INFORMAÇÕES TÉCNICAS

Gama de Tuerca de Compresión
Desde 20mm / 1/2" hasta 63mm / 2"
Para instalaciones de Agua Potable y Sanitaria (Fria y Caliente)
Rango de Temperaturas: -10°C hasta +80°C
Clase de Presión: PN25
Gama de Bridas
Desde 75mm / 2 1/2" hasta 110mm / 4"
Para instalaciones de Agua Potable y Sanitaria (Fria y Caliente)
Rango de Temperaturas: -10°C hasta +80°C
Clase de Presión: PN25

Gama com Porca de Compressão
Desde 20mm / 1/2" até 63mm / 2"
Para instalações de Água Potável e Sanitária (Fria e Quente)
Gama de Temperaturas: -10°C até +80°C
Clase de Pressão: PN25
Gama de Flange
Desde 75mm / 2 1/2" até 110mm / 4"
Para instalações de Água Potável e Sanitária (Fria e Quente)
Gama de Temperaturas: -10°C até +80°C
Clase de Pressão: PN25

## NORMATIVA Y CERTIFICACIONES / NORMATIVA E CERTIFICAÇÃO

Referencias certificadas disponibles en los Certificados de Producto / Referências certificadas disponíveis em los Certificados de Produto

UNE-EN 1254-3  
DIN 2076  
Roscas ISO 228



## DESCRIPCION DEL PRODUCTO Y PASOS DE MONTAJE / DESCRICÃO DO PRODUTO E MONTAGEM DO ACESSÓRIO

**Desde 20mm hasta 63mm**

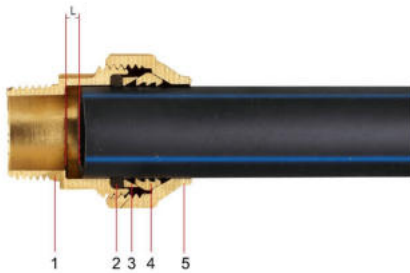

### Descripción

- 1- Cuerpo: Latón CW617N-DW  
Corpo: Latão CW617N-DW
- 2- Junta Torica: NBR  
O-Ring: NBR
- 3- Arandela: Latón  
Anilha: Latão
- 4- Anillo compresión: Latón  
Anel de Compressão: Latão
- 5- Tuerca de Compresión:  
Latón CW617N-DW  
Porca de Compressão:  
Latão CW617N-DW

### Pasos Montaje

- 1- Corte el tubo /  
Cortar o Tubo
- 2- Rebabar / Rebarbar
- 3- Ajuste Tuerca de Compresión/  
Porca de Compressão
- 4- Ajuste Anillo de Compresión /  
Anel de Compressão
- 5- Ajuste Arandela /  
Ajuste Anilha
- 6- Ajuste Junta Torica /  
Ajuste O-Ring
- 7- Ajuste el Tubo /  
Ajuste o Tubo
- 8- Apriete la Tuerca /  
Aperte a porca

**Desde 75mm hasta 110mm**

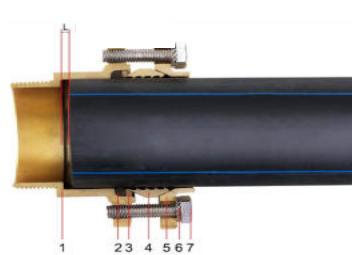

### Descripción

- 1- Cuerpo: Latón CW617N-DW  
Corpo: Latão CW617N-DW
- 2- Junta Torica: NBR  
O-Ring: NBR
- 3- Arandela: Acero Carbono A3  
Anilha: Aço Carbono A3
- 4- Anillo compresión: Latón  
Anel de compressão: Latão
- 5- Brida: Latón  
Flange: Latão
- 6- Arandela autoblocante: Acero Inoxidable AISI304  
Anilha auto-blocante: Aço Inoxidável AISI304
- 7- Tornillo: Acero Inoxidable AISI304  
Parafuso: Aço Inoxidável AISI304

### Pasos Montaje

- 1- Corte el tubo /  
Cortar o Tubo
- 2- Rebabar / Rebarbar
- 3- Ajuste Tuerca de Compresión/  
Porca de Compressão
- 4- Ajuste Anillo de Compresión /  
Anel de Compressão
- 5- Ajuste Arandela /  
Ajuste Anilha
- 6- Ajuste Junta Torica /  
Ajuste O-Ring
- 7- Ajuste el Tubo /  
Ajuste o Tubo
- 8- Colocar Tornillos y Arandelas /  
Parafusos e Anilhas
- 9- Apriete los Tornillos /  
Apertar os Parafusos

## 8090 P

Codo 90° HH  
Joelho 90° FF



Medida Diámetro	bolsa saco	caja caixa	Código Designação	Precio Preço
20	10	70	8090 P020000000	13,53 €
25	10	40	8090 P025000000	20,96 €
32	5	25	8090 P032000000	31,67 €
40	2	14	8090 P040000000	51,96 €
50		9	8090 P050000000	84,66 €
63		10	8090 P063000000	137,79 €
75		3	8090 P075000000	279,63 €
90		1	8090 P090000000	457,56 €
110		1	8090 P110000000	711,78 €

## 8090 GP

Codo 90° rosca H  
Joelho 90° rosca F



Medida Diámetro	bolsa saco	caja caixa	Código Designação	Precio Preço
20 - 1/2"	10	90	8090GP020004000	9,58 €
25 - 3/4"	10	50	8090GP025006000	15,09 €
32 - 1"	5	35	8090GP032008000	23,59 €
40 - 1.1/4"	2	24	8090GP040010000	39,71 €
50 - 1.1/2"		13	8090GP050012000	63,25 €
63 - 2"		14	8090GP063016000	106,17 €
75 - 2.1/2"		4	8090GP075020000	181,14 €
90 - 3"	1	2	8090GP090024000	275,29 €
110 - 4"		1	8090GP110032000	457,56 €

## 8092 GP

Codo 90° rosca M  
Joelho 90° rosca M



Medida Diámetro	bolsa saco	caja caixa	Código Designação	Precio Preço
20 - 1/2"	10	90	8092GP020004000	9,48 €
25 - 3/4"	10	60	8092GP025006000	14,98 €
32 - 1"	5	40	8092GP032008000	21,37 €
40 - 1.1/4"	2	22	8092GP040010000	38,27 €
50 - 1.1/2"		13	8092GP050012000	55,98 €
63 - 2"		15	8092GP063016000	100,96 €
75 - 2.1/2"		4	8092GP075020000	178,69 €
90 - 3"	1	2	8092GP090024000	294,90 €
110 - 4"		1	8092GP110032000	457,56 €

# Series 8000P

## 8130 P

Te Igual HHH  
Tê simple FFF



Medida Diâmetro	bolsa saco	caja caixa	Código Designação	Precio Preço
20	10	40	8130 P020020020	18,67 €
25	10	30	8130 P025025025	28,76 €
32	5	15	8130 P032032032	45,63 €
40	2	10	8130 P040040040	75,98 €
50		6	8130 P050050050	124,11 €
63		7	8130 P063063063	205,17 €
75	1	2	8130 P075075075	432,14 €
90		1	8130 P090090090	622,80 €
110		1	8130 P110110110	1.004,11 €

## 8130 GP

Te con rosca H  
Tê com rosca F



Medida Diâmetro	bolsa saco	caja caixa	Código Designação	Precio Preço
20 - 1/2" - 20	10	60	8130GP020004020	16,27 €
25 - 3/4" - 25	10	30	8130GP025006025	23,38 €
32 - 1" - 32	5	20	8130GP032008032	35,80 €
40 - 1.1/4" - 40	2	10	8130GP040010040	62,35 €
50 - 1.1/2" - 50		7	8130GP050012050	100,37 €
63 - 2" - 63		9	8130GP063016063	169,40 €
75 - 2.1/2" - 75	1	2	8130GP075020075	317,77 €
90 - 3" - 90		1	8130GP090024090	457,56 €
110 - 4" - 110		1	8130GP110032110	784,88 €

## 8243 GP

Manguito con rosca M  
Casquilho com rosca M



Medida Diâmetro	bolsa saco	caja caixa	Código Designação	Precio Preço
20 - 1/2"	10	140	8243GP020004000	7,00 €
25 - 3/4"	10	90	8243GP025006000	10,28 €
32 - 1"	5	50	8243GP032008000	16,46 €
40 - 1.1/4"	2	30	8243GP040010000	27,38 €
50 - 1.1/2"		18	8243GP050012000	42,07 €
63 - 2"		22	8243GP063016000	67,96 €
75 - 2.1/2"	1	6	8243GP075020000	132,21 €
90 - 3"		5	8243GP090024000	190,67 €
110 - 4"		3	8243GP110032000	305,05 €

## 8270 P

Manguito Recto HH  
Anel Duplo FF



Medida Diámetro	bolsa saco	caja caixa	Código Designação	Precio Preço
20	10	80	8270 P020000000	11,24 €
25	10	50	8270 P025000000	17,42 €
32	5	30	8270 P032000000	26,27 €
40	2	20	8270 P040000000	43,07 €
50		13	8270 P050000000	78,55 €
63		14	8270 P063000000	116,87 €
75		4	8270 P075000000	216,06 €
90		4	8270 P090000000	333,66 €
110	1	2	8270 P110000000	508,41 €

## 8270 GP

Manguito con rosca H  
Casquilho com rosca F



Medida Diámetro	bolsa saco	caja caixa	Código Designação	Precio Preço
20 - 1/2"	10	120	8270GP020004000	7,14 €
25 - 3/4"	10	70	8270GP025006000	11,67 €
32 - 1"	5	45	8270GP032008000	16,32 €
40 - 1 1/4"	2	30	8270GP040010000	28,68 €
50 - 1 1/2"		20	8270GP050012000	43,54 €
63 - 2"		25	8270GP063016000	75,31 €
75 - 2 1/2"	1	6	8270GP075020000	137,26 €
90 - 3"		5	8270GP090024000	193,19 €
110 - 4"		3	8270GP110032000	292,33 €

## 8472 GP

Codo placa HH  
Joelho com pater FF



Medida Diámetro	bolsa saco	caja caixa	Código Designação	Precio Preço
20 - 1/2"	10	60	8472GP020004000	13,58 €
25 - 3/4"	10	40	8472GP025006000	24,52 €
32 - 1"	5	25	8472GP032008000	32,39 €

# Series 8000P

---

# Conex Compression



Accesorios de Conex - LATÓN  
Acessórios de Conex - LATÃO

Accesorios de Conex - NIQUELADO  
Acessórios de Conex - NIQUELADO

Accesorios de Conex - CROMADO  
Acessórios de Conex - CROMADO

# Conex Compression

## CARACTERÍSTICAS Y VENTAJAS / CARACTERÍSTICAS E BENEFÍCIOS

- Nuestros accesorios de Compresión son compatibles con el tubo de cobre fabricado de acuerdo a la norma UNE-EN 1057
- Accesorios todos ellos fabricados de acuerdo a la norma UNE-EN 1254-2 y 4.
- Fabricados en Latón reforzado. Muchos ítems también disponibles en (DZR) latón resistente a la des zincación.
- Uniones en frío.
- Accesorios compatibles con tubos de Cobre, Acero Inoxidable, PB y PE-X.
- En las instalaciones con tubos de PB y PEX se requieren insertos recomendados por el fabricante de tubo o suministrados por IBP.
- El exclusivo diseño de su tuerca facilita la instalación.
- Accesorios disponibles también en níquelado.
- No se requiere el uso de cinta de PTFE (Teflón) en la instalación.
- Para las uniones en pulgadas se utilizarán adaptadores y anillos especiales.

- Os nossos acessórios de compressão são compatíveis com tubos de cobre fabricados de acordo com a norma UNE-EN 1057
- Acessórios totalmente fabricados de acordo com as normas UNE-EN 1254-2 e 4.
- Fabricados em latão reforçado. Muitos itens também estão disponíveis em (DZR) latão resistente à des zincação.
- União a frio
- Acessórios compatíveis com tubos de cobre, aço inoxidável, PB e PE-X.
- Em sistemas com tubos PEX e PB, são necessários insertos recomendados pelo fabricante do tubo ou fornecidos pela IBP
- O design exclusivo da porca facilita a instalação.
- Disponíveis também em latão níquelado.
- Não requer o uso de fita de PTFE (Teflón) na instalação.
- Para juntas em polegadas serão usados adaptadores e anéis especiais.

## APLICACIONES E INFORMACIÓN TÉCNICA / APLICAÇÕES E INFORMAÇÕES TÉCNICAS

Instalaciones de agua potable  
 Instalaciones de agua sanitaria (fría y caliente)  
 Instalaciones de calefacción (tuberías de agua y de fuel-oil)  
 Instalaciones de aire comprimido  
 Instalaciones de gas (gas natural y gas licuado)  
 Instalaciones solares y bricolaje  
 Instalaciones de hidrógeno

Instalações de água potável  
 Instalações de água sanitária (quente e fria)  
 Instalações de aquecimento central (tubos de água e óleo combustível)  
 Sistemas de ar comprimido  
 Instalações de gás (gás natural e GLP)  
 Instalações Solares e DIY/Bricolage  
 Instalações de hidrogênio

Medidas disponibles para agua	6-15, 16-28, 35-54, 67-108mm
Medidas disponibles para gas	8-28 mm
Medidas disponibles para aire comprimido	8-28 mm
Garantía	30 años
Parámetros de Trabajo en agua	6-15, 25 bar @ 0 to 95°C
	16-28, 16 bar @ 0 to 95°C
	35-54 13 bar @ 0 to 95°C
	67-108, 10 bar @ 0 a 95°C
Parámetros de Trabajo en gas	8-28, 1 bar @ 30°C
Parámetros de Trabajo en A.Comprimido	8-28, 7 bar @ 30°C
Material	Latón, DRZ y Bronce

Medidas disponíveis para água	6-15, 16-28, 35-54, 67-108mm
Medidas disponíveis para gás	8-28 mm
Medidas disponíveis ar comprimido	8-28 mm
Garantía	30 anos
Parâmetros de trabalho em água	6-15, 25 bar @ 0 to 95°C
	16-28, 16 bar @ 0 to 95°C
	35-54 13 bar @ 0 to 95°C
	67-108, 10 bar @ 0 a 95°C
Parâmetros de trabalho em gás	8-28, 1 bar @ 30°C
Paâmetros de trabalho em ar comprimido	8-28, 7 bar @ 30°C
Material	Latão, DZR e Bronze

## NORMATIVA Y CERTIFICACIONES / NORMATIVA E CERTIFICAÇÃO

Referencias certificadas disponibles en los Certificados de Producto / Referências certificadas disponíveis em los Certificados de Produto

WRAS  
 DVGW  
 Kitemarket  
 Roscas EN 1252-4  
 UNE-EN 1254-2  
 ISO 9001



## PASOS DE MONTAJE / MONTAGEM DO ACESSÓRIO

### MONTAJE DE 6 A 54 MM / MONTAGEM 6 A 54 MM



1. Corte de tubo  
 1. Cortar o tubo



2. Rebabado  
 2. Rebarbar



3. Inserción del tubo en el accesorio  
 3. Encaixe do tubo no acessório

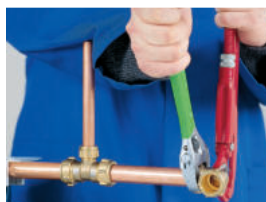

4. Ajustar la unión mediante una llave inglesa  
 4. Ajustar a união com uma chave inglesa

### MONTAJE DE 67 A 108MM MONTAGEM 67 A 108 MM

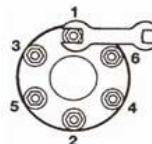
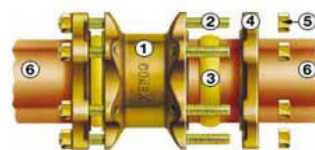

1. Accesorio / Acessório  
 2. Espárrago roscado / Parafuso  
 3. Anillo de compresión / Anel de compressão  
 4. Plato de compresión / Prato de compressão  
 5. Tuerca / Porca  
 6. Tubo / Tubo

## 301

### Manguito recto União simples



Medida Diámetro	bolsa saco	caja caixa	Código Designação	Precio Preço
6	10	500	AA-5020301--	6,37 €
8	10	400	BB-5020301--	5,75 €
10	10	300	CC-5020301--	6,57 €
12	10	250	DD-1020301--	5,48 €
14	10	200	TT-1020301--	15,58 €
15	10	200	EE-1020301--	4,15 €
16	10	200	UU-1020301--	7,60 €
18	10	150	FF-1020301--	7,14 €
20	10	100	VV-1020301--	22,29 €
22	10	100	GG-1020301--	8,67 €
28	10	50	HH-1020301--	13,65 €
35	1	50	JJ-1020301--	25,00 €
42	1	40	KK-5020301--	36,19 €
54	1	15	NN-5020301--	62,96 €
67	1	6	QQ-2020301--	262,49 €
76	1	4	RR-2020301--	754,45 €
108	1	1	SS-2020301--	639,09 €

## 301

### Manguito recto reducido União de redução



Medida Diámetro	bolsa saco	caja caixa	Código Designação	Precio Preço
8-6	10	400	BA-5020301--	10,82 €
10-8	10	300	CB-5020301--	16,67 €
12-8	10	300	DB-5020301--	17,87 €
12-10	10	250	DC-5020301--	8,53 €
15-12	10	200	ED-1020301--	7,86 €
16-15	10	200	UE-5031301--	15,40 €
18-12	10	150	FD-1020301--	7,02 €
18-15	10	150	FE-5020301--	7,02 €
22-15	10	150	GE-1020301--	9,40 €
22-18	10	100	GF-1020301--	9,40 €
28-15	10	100	HE-5020301--	31,33 €
28-22	10	50	HG-1020301--	15,59 €
35-22	1	50	JG-5020301--	28,42 €
35-28	1	50	JH-5020301--	31,12 €

## 301 CO

### Unión União de cruzamento



Medida Diámetro	bolsa saco	caja caixa	Código Designação	Precio Preço
15	10	100	EE-5020301CO	20,45 €
22	5	50	GG-5020301CO	32,89 €

## 301 BP

Manguito alargadera  
 Prolongamento



Medida Diámetro	bolsa saco	caja caixa	Código Designação	Precio Preço
12-12x100	10	150	DZB1020301BP	11,56 €
15-15x100	10	100	EZB1020301BP	16,66 €
18-18x100	10	50	FZB1020301BP	29,09 €
22-22x100	5	50	GZB1020301BP	20,36 €

## 301 DA

Manguito recto con válvula de  
 drenaje  
 União com válvula de drenagem



Medida Diámetro	bolsa saco	caja caixa	Código Designação	Precio Preço
15	5	100	EE-1020301DA	20,87 €
22	5	50	GG-1020301DA	28,86 €

## 302

Manguito Macho con rosca  
 cilíndrica  
 Casquilho Macho com rosca  
 cilíndrica



Medida Diámetro	bolsa saco	caja caixa	Código Designação	Precio Preço
6-1/8"	10	500	A605020302--	10,98 €
8-1/4"	10	400	B015020302--	5,54 €
8-3/8"	10	300	B025020302--	5,36 €
8-1/2"	10	300	B035020302--	6,49 €
10-1/4"	10	300	C015020302--	5,67 €
10-3/8"	10	300	C025020302--	5,17 €
10-1/2"	10	300	C035020302--	5,50 €
12-1/4"	10	250	D011020302--	12,88 €
12-3/8"	10	250	D021020302--	5,95 €
12-1/2"	10	250	D031020302--	4,94 €
15-1/4"	10	250	E011020302--	8,78 €
15-3/8"	10	200	E021020302--	8,13 €
15-1/2"	10	200	E031020302--	3,71 €
15-3/4"	10	200	E041020302--	7,54 €
18-1/2"	10	200	F031020302--	6,05 €
18-3/4"	10	150	F041020302--	6,32 €
20-1/2"	10	150	V035031302--	15,15 €
22-1/2"	10	150	G031020302--	7,32 €
22-3/4"	10	150	G041020302--	5,49 €
22-1"	10	100	G051020302--	10,10 €
28-3/4"	10	100	H045020302--	12,55 €
28-1"	10	100	H051020302--	10,21 €
28-1 1/4"	1	50	H061020302--	45,01 €
35-1"	1	50	J055020302--	42,05 €
35-1 1/4"	1	50	J061020302--	28,08 €
42-1 1/2"	1	40	K071020302--	30,95 €
54-2"	1	25	N081020302--	51,02 €
67-2 1/2"		10	Q092020302--	182,59 €
76,1-3"	1	6	R302020302--	406,63 €
108-4"		1	S402020302--	513,56 €

## 302 TA

Manguito Macho con rosca cónica (largo)

Casquillo Macho con rosca cónica (largo)



Medida Diámetro	bolsa saco	caja caixa	Código Designação	Precio Preço
10-3/8	10	250	C025020302TA	6,49 €
10-1/2	10	250	C035020302TA	10,26 €
12-3/8	10	250	D021020302TA	3,96 €
12-1/2	10	250	D031020302TA	4,11 €
14-1/2	10	200	T031020302TA	11,00 €
15-3/8	10	200	E021020302TA	5,76 €
15-1/2	10	200	E031020302TA	3,36 €
15-3/4	10	150	E041020302TA	5,79 €
16-1/2	10	200	U031020302TA	6,06 €
16-3/4	10	150	U041020302TA	10,38 €
18-1/2	10	150	F031020302TA	4,44 €
18-3/4	10	150	F041020302TA	5,27 €
22-1/2	10	150	G031020302TA	7,45 €
22-3/4	10	100	G041020302TA	5,78 €
22-1	10	100	G051020302TA	8,64 €
28-3/4	10	100	H041020302TA	14,95 €
28-1	10	50	H051020302TA	9,04 €

## 303

Manguito Hembra con rosca cilíndrica

Casquilho Fêmea con rosca cilíndrica



Medida Diámetro	bolsa saco	caja caixa	Código Designação	Precio Preço
8-1/4	10	400	B015020303--	8,47 €
8-3/8	10	300	B025020303--	5,15 €
8-1/2	10	300	B035020303--	11,72 €
10-1/4	10	300	C015020303--	5,76 €
10-3/8	10	300	C025020303--	5,76 €
10-1/2	10	250	C035020303--	6,77 €
12-3/8	10	250	D021020303--	6,27 €
12-1/2	10	250	D031020303--	5,36 €
14-1/2	10	200	T031020303--	7,72 €
15-3/8	10	200	E021020303--	9,92 €
15-1/2	10	200	E031020303--	3,95 €
15-3/4	10	150	E041020303--	7,40 €
15-1	5	100	E051020303--	12,71 €
16-1/2	10	200	U031020303--	7,22 €
16-3/4	10	150	U041020303--	10,10 €
18-1/2	10	150	F031020303--	6,48 €
18-3/4	10	150	F041020303--	7,14 €
22-1/2	10	150	G031020303--	6,94 €
22-3/4	10	100	G041020303--	6,56 €
22-1	10	100	G051020303--	12,12 €
28-3/4	10	100	H045020303--	14,45 €
28-1	10	50	H051020303--	10,17 €
28-11/4	1	50	H061020303--	40,62 €
35-1	1	50	J055020303--	19,20 €
35-11/4	1	50	J065020303--	21,27 €
42-11/2	1	30	K075020303--	34,11 €
54-2	1	20	N085020303--	58,18 €
67-21/2	1	10	Q092020303--	182,59 €
76,1-3	1	5	R302020303--	404,33 €

## 303 SF

Unión  
 Juncão



Medida Diámetro	bolsa saco	caja caixa	Código Designação	Precio Preço
15-1/2	10	200	E035020303SF	8,90 €
22-3/4	10	100	G045020303SF	13,79 €

## 321

Manguito pasamuros  
 Casquilho de  
 atravessamento



Medida Diámetro	bolsa saco	caja caixa	Código Designação	Precio Preço
15	10	150	E--1020321--	11,52 €
22	10	100	G--1020321--	13,00 €
28	10	50	H--1020321--	25,98 €
35	1	50	J--1020321--	44,11 €
42	1	40	K--5020321--	61,45 €
54	1	15	N--5020321--	135,23 €

## 323

Tapón  
 Tampão



Medida Diámetro	bolsa saco	caja caixa	Código Designação	Precio Preço
8	10	500	B--5020323--	7,22 €
10	10	500	C--5020323--	6,74 €
12	10	400	D--1020323--	7,45 €
15	10	300	E--1020323--	6,52 €
18	10	250	F--5020323--	9,01 €
22	10	200	G--1020323--	9,18 €
28	10	150	H--1020323--	13,48 €
35	1	50	J--5020323--	20,86 €
42	1	50	K--5020323--	28,18 €
54	1	30	N--5020323--	37,31 €

## 401

Codo 90°  
 Joelho 90° simple



Medida Diámetro	bolsa saco	caja caixa	Código Designação	Precio Preço
6	10	500	AA-5020401--	14,64 €
8	10	400	BB-5020401--	10,59 €
10	10	300	CC-5020401--	6,65 €
12	10	250	DD-1020401--	6,68 €
14	10	200	TT-1020401--	13,72 €
15	10	200	EE-1020401--	4,51 €
16	10	200	UU-1020401--	10,10 €
18	10	150	FF-1020401--	7,72 €
22	10	100	GG-1020401--	8,30 €
28	10	50	HH-1020401--	16,21 €
35	1	40	JJ-1020401--	30,37 €
42	1	25	KK-1020401--	46,39 €
54	1	10	NN-1020401--	73,20 €
67	1	4	QQ-2020401--	330,95 €
76	1	3	RR-2020401--	996,12 €

## 401

**Codo 90° reducido**  
**Joelho 90° redução**



Medida Diámetro	bolsa saco	caja caixa	Código Designação	Precio Preço
12-10	10	250	DC-5020401--	14,64 €
15-10	10	200	EC-5020401--	12,87 €
15-12	10	200	ED-1020401--	10,02 €
22-15	10	150	GE-1020401--	13,23 €
28-15	5	50	HE-5020401--	21,53 €
28-22	10	50	HG-5020401--	22,03 €

## 401/O

**Codo 45°**  
**Joelho 45°**



Medida Diámetro	bolsa saco	caja caixa	Código Designação	Precio Preço
15	10	200	EE-1020401/O	18,35 €
22	10	100	GG-1020401/O	33,45 €
28	1	50	HH-1020401/O	38,88 €

## S401S

**Codo 90°**  
**Joelho 90°**



Medida Diámetro	bolsa saco	caja caixa	Código Designação	Precio Preço
15	10	150	EE-5020401S-	15,99 €
22	10	100	GG-5020401S-	25,83 €
28	5	40	HH-5020401S-	28,57 €

## 402

**Codo Macho con rosca cilíndrica**  
**Joelho Macho com rosca cilíndrica**



Medida Diámetro	bolsa saco	caja caixa	Código Designação	Precio Preço
8-1/4	10	400	B015020402--	14,23 €
10-3/8	10	250	C025020402--	8,46 €
10-1/2	10	250	C035020402--	9,23 €
12-3/8	10	250	D025020402--	8,22 €
12-1/2	10	250	D035020402--	7,83 €
15-3/8	10	200	E025020402--	7,97 €
15-1/2	10	200	E031020402--	4,99 €
15-3/4	10	150	E041020402--	11,80 €
18-1/2	10	150	F031020402--	9,23 €
18-3/4	10	150	F045020402--	9,59 €
22-1/2	10	100	G035020402--	12,30 €
22-3/4	10	100	G041020402--	8,46 €
22-1	10	50	G051020402--	19,57 €
28-3/4	10	50	H041020402--	20,23 €
28-1	10	50	H051020402--	18,16 €
35-1 1/4	1	40	J065020402--	35,68 €
42-1 1/2	1	25	K075020402--	51,40 €
54-2	1	15	N081020402--	101,12 €

## 402 TA

Codo Macho con rosca cónica  
 Joelho Macho com rosca cónica



Medida Diámetro	bolsa saco	caja caixa	Código Designação	Precio Preço
12-3/8	10	250	D021020402TA	12,12 €
12-1/2	10	250	D031020402TA	8,75 €
14-1/2	10	200	T031020402TA	10,46 €
15-3/8	10	200	E021020402TA	14,96 €
15-1/2	10	200	E031020402TA	5,29 €
15-3/4	10	150	E041020402TA	15,94 €
16-1/2	10	150	U031020402TA	10,79 €
18-1/2	10	150	F031020402TA	6,20 €
18-3/4	10	100	F041020402TA	12,39 €
22-3/4	10	100	G041020402TA	13,75 €
22-1	10	50	G051020402TA	22,94 €
28-1	5	50	H051020402TA	25,28 €

## 403

Codo Hembra con rosca  
 cilíndrica  
 Joelho Fêmea com rosca  
 cilíndrica



Medida Diámetro	bolsa saco	caja caixa	Código Designação	Precio Preço
8-1/4	10	300	B015020403--	21,48 €
10-3/8	10	300	C025020403--	5,56 €
10-1/2	10	250	C035020403--	9,44 €
12-3/8	10	250	D025020403--	7,86 €
12-1/2	10	250	D031020403--	7,14 €
14-1/2	10	200	T031020403--	11,00 €
15-3/8	10	200	E025020403--	10,49 €
15-1/2	10	200	E031020403--	4,82 €
15-3/4	10	150	E041020403--	10,99 €
16-1/2	10	200	U031020403--	8,78 €
18-1/2	10	150	F031020403--	8,13 €
18-3/4	10	100	F041020403--	10,21 €
22-1/2	10	100	G031020403--	9,56 €
22-3/4	10	100	G041020403--	8,55 €
22-1	10	50	G051020403--	18,43 €
28-3/4	10	50	H041020403--	18,89 €
28-1	10	50	H051020403--	16,36 €
35-1 1/4	1	40	J065020403--	30,53 €
42-1 1/2	1	25	K071020403--	53,97 €
54-2	1	10	N082020403--	102,17 €

## 403 SF

Racor loco Curvo (incluye  
 arandelas)  
 Terminal curvo (incluem anilhas)



Medida Diámetro	bolsa saco	caja caixa	Código Designação	Precio Preço
15-1/2	10	250	E031020403SF	8,38 €
22-1/2	10	150	G031020403SF	15,44 €
22-3/4	10	100	G041020403SF	15,44 €

## 403 W

Codo de fijación Hembra con rosca cilíndrica  
 Joelho com pater (2 furos)



Medida Diámetro	bolsa saco	caja caixa	Código Designação	Precio Preço
12-1/2	10	100	D031020403W-	14,78 €
15-1/2	10	100	E031020403W-	6,88 €

## 403 WL

Codo con placa base Hembra rosca cilíndrica  
 Joelho com pater (3 furos)



Medida Diámetro	bolsa saco	caja caixa	Código Designação	Precio Preço
12-1/2	10	100	D035020403WL	11,57 €
15-1/2	10	100	E031020403WL	10,16 €
18-1/2	10	50	F031020403WL	18,52 €
22-1/2	10	50	G031020403WL	19,57 €
22-3/4	10	50	G045020403WL	18,88 €

## 403 WE

Codo Hembra con placa base concéntrica  
 Joelho fêmea com pater com base concêntrica



Medida Diámetro	bolsa saco	caja caixa	Código Designação	Precio Preço
15-1/2	10	50	E031020403WE	34,70 €

## 601 EQ

Te recta  
 Tê simple

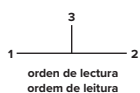

Medida Diámetro	bolsa saco	caja caixa	Código Designação	Precio Preço
6	10	300	AAA5020601EQ	22,60 €
8	10	250	BBB5020601EQ	15,51 €
10	10	200	CCC5020601EQ	4,36 €
12	10	150	DDD1020601EQ	10,44 €
14	10	100	TTT1020601EQ	18,13 €
15	10	100	EEE1020601EQ	6,49 €
16	10	100	UUU5020601EQ	17,05 €
18	10	50	FFF1020601EQ	10,90 €
22	5	50	GGG1020601EQ	11,26 €

## 601 EQ

Te recta  
 Tê simple



Medida Diámetro	bolsa saco	caja caixa	Código Designação	Precio Preço
28	1	40	HHH1020601EQ	24,09 €
35	1	25	JJJ5020601EQ	49,32 €
42	1	15	KKK5020601EQ	71,92 €
54	1	10	NNN2020601EQ	131,32 €
67	1	3	QQQ2020601EQ	405,68 €
76	1	7	RRR2020601EQ	614,70 €

## 601

Te reducida  
 Tê redução



Medida Diámetro	bolsa saco	caja caixa	Código Designação	Precio Preço
12-12-10	10	150	DDC5020601--	27,83 €
15-15-10	10	100	EEC5020601--	17,61 €
15-12-12	10	150	EDD5020601--	10,62 €
15-15-12	10	100	EED5020601--	12,18 €
15-15-22	10	50	EEG1020601--	13,52 €
18-18-12	10	50	FFD5020601--	17,54 €
18-18-15	10	50	FFE5020601--	14,41 €
18-15-18	10	50	FEF5020601--	13,52 €
22-22-12	5	50	GGD5020601--	23,70 €
22-15-15	5	50	GEE1020601--	14,41 €
22-22-15	5	50	GGE1020601--	13,77 €
22-22-18	10	50	GGF5020601--	16,23 €
22-15-22	5	50	GEG1020601--	14,82 €
22-22-28	5	50	GGH5020601--	23,63 €
28-22-28	10	40	HGH5020601--	24,88 €
28-28-15	1	50	HHE1020601--	23,91 €
28-22-22	1	50	HGG5020601--	25,55 €
28-28-22	1	40	HHG1020601--	23,86 €
28-15-28	1	50	HEH1020601--	26,87 €
28-22-28	10	40	HGH5020601--	24,88 €
35-35-15	1	40	JJE5020601--	47,28 €
35-35-22	1	40	JJG5020601--	47,28 €
35-35-28	1	30	JJH5020601--	49,27 €
42-42-15	1	20	KKE5020601--	77,99 €
42-42-22	1	20	KKG5020601--	80,97 €
42-42-28	1	20	KKH5020601--	83,99 €
42-42-35	1	20	KKJ5020601--	80,65 €
54-54-15	1	10	NNE1020601--	251,40 €
54-54-22	1	10	NNG1020601--	251,40 €
54-54-28	1	10	NNH1020601--	251,40 €
54-54-42		10	NNK5020601--	129,21 €
67-67-35			QQJ2020601--	694,67 €
76-76-54	1	3	RRN2020601--	901,58 €

## 615

Te Macho con rosca cilíndrica  
 Tê Macho com rosca cilíndrica



Medida Diámetro	bolsa saco	caja caixa	Código Designação	Precio Preço
15-1/2-15	10	100	EE35020615--	13,69 €
22-1/2-22	5	50	GG35020615--	30,44 €
22-3/4-22	5	50	GG45020615--	26,00 €

## 617

Te Hembra con rosca cilíndrica  
 Tê Fêmea com rosca cilíndrica

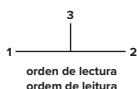

Medida Diámetro	bolsa saco	caja caixa	Código Designação	Precio Preço
12-3/8-12	10	150	DD25020617--	10,02 €
12-1/2-12	10	150	DD35020617--	18,75 €
14-1/2-14	10	100	TT31020617--	26,11 €
15-1/4-15	10	100	EE11020617--	25,00 €
15-1/2-15	10	100	EE31020617--	8,30 €
15-3/4-15	10	100	EE41020617--	19,20 €
16-3/4-16	10	100	UU41020617--	26,11 €
18-1/2-18	10	50	FF31020617--	13,18 €
18-3/4-18	10	50	FF41020617--	15,63 €
22-1/2-22	5	50	GG31020617--	13,77 €
22-3/4-22	5	50	GG45020617--	17,08 €
22-1-22	5	50	GG51020617--	16,88 €
28-1/2-28	1	50	HH35020617--	32,55 €
28-3/4-28	1	40	HH41020617--	29,33 €
28-1-28	1	40	HH55020617--	33,37 €

## 645

Te con rosca lateral M  
 Tê com rosca lateral M



Medida Diámetro	bolsa saco	caja caixa	Código Designação	Precio Preço
1/2-15-1/2	10	100	33E1020645-	16,25 €

## 684

Te con rosca H  
 Tê com rosca F

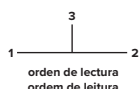

Medida Diámetro	bolsa saco	caja caixa	Código Designação	Precio Preço
15-1/2"-15	10	100	E3E5020684--	15,83 €
22-1/2"-22	5	50	G3G1020684--	23,90 €
22-3/4"-22	5	50	G4G1020684--	26,25 €
28-1"-28	5	40	H5H1020684--	32,57 €

## 20B

Manguito con válvula de servicio



Medida Diámetro	bolsa saco	caja caixa	Código Designação	Precio Preço
15-15	10	150	EE-1512720B-	7,71 €

## 901

Cruz  
Cruzeta



Medida Diámetro	bolsa saco	caja caixa	Código Designação	Precio Preço
22-22-22-22	1	50	GGGG1020901-	42,01 €

## 63

Tuerca  
Porcas de capa



Medida Diámetro	bolsa saco	caja caixa	Código Designação	Precio Preço
6	10	1.000	A--1020063--	1,43 €
8	100	1.000	B--1020063--	1,62 €
10	100	1.000	C--1020063--	1,62 €
12	100	1.000	D--1020063--	1,14 €
14	100	500	T--1020063--	2,08 €
15	50	500	E--1020063--	1,45 €
16	10	500	U--1020063--	2,29 €
18	50	500	F--1020063--	1,70 €
22	50	400	G--1020063--	1,86 €
28	25	300	H--1020063--	2,95 €
35	10	150	J--1020063--	10,38 €
42	10	100	K--1020063--	12,21 €
54	5	50	N--1020063--	20,94 €

## 63 B

Tuerca ciega  
Porcas de capa



Medida Diámetro	bolsa saco	caja caixa	Código Designação	Precio Preço
15	10	500	E--1020063B-	2,28 €
22	10	300	G--1020063B-	3,73 €
28	10	200	H--1020063B-	4,42 €
35	10	150	J--1020063B-	10,38 €
42	10	100	K--1020063B-	12,21 €
54	5	50	N--1020063B-	20,94 €

## 65

### Anillo de compresión Anel de compressão



Medida Diámetro	bolsa saco	caja caixa	Código Designação	Precio Preço
6	100	2.000	A--1020065--	0,72 €
8	100	5.000	B--1020065--	0,64 €
10	100	4.000	C--1020065--	0,90 €
12	100	3.000	D--1020065--	0,90 €
14	100	2.500	T--1020065--	1,06 €
15	100	2.500	E--1020065--	1,06 €
16	100	2.500	U--1020065--	0,90 €
18	100	2.000	F--1020065--	1,20 €
20	10	2.000	V--1020065--	0,96 €
22	100	1.500	G--1020065--	1,20 €
28	50	800	H--1020065--	1,81 €
35	10	500	J--1020065--	2,97 €
42	10	250	K--1020065--	4,38 €
54	10	100	N--1020065--	6,49 €
67	1	50	Q--1020065--	14,89 €
76	1	50	R--1020065--	20,85 €

## 68

### Reducción interna (3 piezas) Redução interna (3 peças)



Medida Diámetro	bolsa saco	caja caixa	Código Designação	Precio Preço
10-8	10	500	CB-5020068--	5,29 €
12-10	10	400	DC-5020068--	4,35 €
15-8	10	250	EB-5020068--	4,76 €
15-10	10	400	EC-5020068--	4,79 €
15-12	10	300	ED-5020068--	4,79 €
18-12	10	300	FD-5020068--	4,79 €
18-15	10	300	FE-5020068--	4,79 €
22-12	10	300	GD-5020068--	5,54 €
22-15	10	300	GE-5020068--	4,79 €
22-18	10	250	GF-5020068--	5,54 €
28-15	10	200	HE-5020068--	7,16 €
28-18	10	200	HF-5020068--	6,68 €
28-22	10	200	HG-5020068--	6,68 €
35-15	10	150	JE-5020068--	11,72 €
35-18	1	150	JF-5020068--	16,57 €
35-22	1	150	JG-5020068--	11,10 €
35-28	1	150	JH-5020068--	11,10 €
42-15	1	100	KE-5020068--	26,03 €
42-22	1	100	KG-5020068--	17,25 €
42-28	1	100	KH-5020068--	17,25 €
42-35	1	100	KJ-5020068--	17,75 €
54-15	1	50	NE-5020068--	41,96 €
54-22	1	50	NG-5020068--	29,86 €
54-28	1	50	NH-5020068--	29,86 €
54-35	1	50	NJ-5020068--	27,91 €
54-42	1	50	NK-5020068--	31,20 €

## 1201

Válvula de esfera  
 Passador de corte



Medida Diámetro	bolsa saco	caja caixa	Código Designação	Precio Preço
15	1	50	EE-1021201--	34,35 €
22	1	30	GG-1021201--	43,82 €
28	1	20	HH-1021201--	71,56 €

## 1001

Válvula de compuerta



Medida Diámetro	bolsa saco	caja caixa	Código Designação	Precio Preço
35	1	10	JJ-1042500--	77,48 €
42	1	9	KK-1042500--	91,07 €

## WP1

Manguito de inserción para PEX  
 Camisa de reforço para PEX



Medida Diámetro	bolsa saco	caja caixa	Código Designação	Precio Preço
15-2,5	100	1.500	E253031000WP	1,37 €
16-1,9	10	1.000	U--1020WPI--	1,93 €
16-2,2	10	500	U--1020WPI10	1,93 €
22-3,0	10	500	G--1020WPI--	1,77 €

## SC

Manguito de inserción para  
 Cobre  
 Camisa de reforço para Cobre



Medida Diámetro	bolsa saco	caja caixa	Código Designação	Precio Preço
10-1	100	1.500	C103031000SC	1,65 €
12-1	100	1.500	D103031000SC	1,16 €
15-1	100	1.500	E103031000SC	1,24 €
18-1	100	600	F103031000SC	1,64 €
22-1	50	500	G103031000SC	1,77 €
28-0,8		480	H103031000SC	2,19 €

## 301

### Manguito recto União simples



Medida Diámetro	bolsa saco	caja caixa	Código Designação	Precio Preço
12	10	250	DD-1Y20301--	5,80 €
15	10	200	EE-1Y20301--	4,38 €
	1	150	EE-5Y20301--	4,97 €
18	10	150	FF-1Y20301--	7,60 €
22	10	100	GG-1Y20301--	9,20 €
28	10	50	HH-1Y20301--	14,46 €
35	1	50	JJ-1Y20301--	26,50 €
42	1	40	KK-5Y20301--	38,34 €
54	1	15	NN-5Y20301--	66,74 €

## 301

### Manguito recto reducido União de redução



Medida Diámetro	bolsa saco	caja caixa	Código Designação	Precio Preço
15-12	10	200	ED-5Y20301--	8,02 €
18-15	10	150	FE-5Y20301--	7,43 €
22-15	1	150	GE-1Y20301--	9,97 €
22-18	10	100	GF-1Y20301--	9,95 €
28-22	10	50	HG-1Y20301--	16,53 €

## 301 CO

### Unión União de cruzamento



Medida Diámetro	bolsa saco	caja caixa	Código Designação	Precio Preço
15	10	100	EE-5Y20301CO	21,67 €
18	5	50	FF-5Y20301CO	31,61 €
22	5	50	GG-5Y20301CO	34,86 €

## 302

### Manguito Macho con rosca cilíndrica Casquilho Macho com rosca cilíndrica



Medida Diámetro	bolsa saco	caja caixa	Código Designação	Precio Preço
12-3/8	10	250	D021Y20302--	6,30 €
12-1/2	10	250	D031Y20302--	5,26 €
15-3/8	1	200	E025Y20302--	8,18 €
15-1/2	10	200	E031Y20302--	3,92 €
15-3/4	10	200	E041Y20302--	8,02 €
18-1/2	10	200	F031Y20302--	6,43 €
18-3/4	10	150	F041Y20302--	6,70 €
22-1/2	10	150	G031Y20302--	7,72 €
22-3/4	10	150	G041Y20302--	6,70 €
22-1	10	100	G051Y20302--	10,71 €
28-3/4	10	100	H045Y20302--	13,29 €
28-1	10	100	H051Y20302--	10,80 €
35-1	1	50	J055Y20302--	44,58 €
35-1.1/4	1	50	J061Y20302--	29,77 €
42-1.1/2	1	40	K071Y20302--	32,78 €
54-2	1	25	N081Y20302--	54,08 €

## 303

Manguito Hembra con rosca cilíndrica  
 Casquilho Fêmea com rosca cilíndrica



Medida Diámetro	bolsa saco	caja caixa	Código Designação	Precio Preço
12-3/8	10	250	D021Y20303--	6,66 €
12-1/2	10	250	D031Y20303--	5,68 €
15-1/2	10	200	E031Y20303--	4,18 €
15-3/4	1	150	E041Y20303--	7,84 €
18-1/2	10	150	F031Y20303--	6,87 €
18-3/4	10	150	F041Y20303--	7,60 €
22-1/2	10	150	G031Y20303--	7,37 €
22-3/4	10	100	G041Y20303--	6,94 €
22-1	10	100	G051Y20303--	12,84 €
28-1	1	50	H051Y20303--	10,79 €
35-1/4	1	50	J065Y20303--	22,53 €
42-1/2	1	40	K075Y20303--	36,15 €
54-2	1	20	N085Y20303--	61,65 €

## 323

Tapón  
 Tampão



Medida Diámetro	bolsa saco	caja caixa	Código Designação	Precio Preço
15	10	300	E--1Y20323--	6,93 €
18	10	250	F--5Y20323--	9,59 €
22	10	200	G--1Y20323--	9,72 €

## 401

Codo 90°  
 Joelho 90°



Medida Diámetro	bolsa saco	caja caixa	Código Designação	Precio Preço
12	10	250	DD-1Y20401--	7,07 €
15	10	200	EE-1Y20401--	4,79 €
15	10	200	EE-5Y20401--	5,52 €
18	10	150	FF-1Y20401--	8,21 €
22	10	100	GG-1Y20401--	8,79 €
28	10	50	HH-1Y20401--	17,16 €
35		40	JJ-1Y20401--	32,16 €
42		25	KK-1Y20401--	49,18 €
54		10	NN-1Y20401--	77,59 €

## 401

Codo 90° reducido  
 Joelho 90° redução



Medida Diámetro	bolsa saco	caja caixa	Código Designação	Precio Preço
22-15	1	150	GE-1Y20401--	14,01 €
28-22	10	50	HG-5Y20401--	23,35 €

## 401/O

Codo 45°  
 Joelho 45°



Medida Diámetro	bolsa saco	caja caixa	Código Designação	Precio Preço
15	1	200	EE-1Y20401/O	19,46 €
22	10	100	GG-1Y20401/O	35,38 €

## 402

Codo Macho con rosca  
 cilíndrica  
 Joelho Macho com rosca  
 cilíndrica



Medida Diámetro	bolsa saco	caja caixa	Código Designação	Precio Preço
12-1/2	10	250	D035Y20402--	8,30 €
15-1/2	10	200	E031Y20402--	5,29 €
15-3/4	10	150	E041Y20402--	12,53 €
18-1/2	10	150	F031Y20402--	9,78 €
18-3/4	10	150	F045Y20402--	10,14 €
22-1/2	1	100	G035Y20402--	13,05 €
22-3/4	10	100	G041Y20402--	8,94 €
22-1	10	50	G051Y20402--	20,73 €
28-1	10	50	H051Y20402--	19,24 €
35-1 1/4	1	40	J065Y20402--	37,82 €

## 403

Codo Hembra con rosca  
 cilíndrica  
 Joelho Fêmea com rosca  
 cilíndrica



Medida Diámetro	bolsa saco	caja caixa	Código Designação	Precio Preço
12-1/2	10	250	D031Y20403--	7,60 €
15-1/2	10	200	E031Y20403--	5,10 €
15-3/4	10	150	E041Y20403--	11,63 €
18-1/2	10	150	F031Y20403--	8,62 €
18-3/4	1	100	F041Y20403--	10,80 €
22-1/2	1	100	G031Y20403--	10,12 €
22-3/4	10	100	G041Y20403--	9,04 €
28-1	10	50	H051Y20403--	17,38 €
35-1 1/4	1	40	J065Y20403--	32,37 €
42-1 1/2	1	25	K071Y20403--	57,19 €
54-2	1	10	N082Y20403--	130,10 €

## 403 WL

Codo con placa base Hembra  
 con rosca cilíndrica  
 Joelho com pater (3 furos)



Medida Diámetro	bolsa saco	caja caixa	Código Designação	Precio Preço
15-1/2	10	100	E031Y20403WL	10,71 €
18-1/2	10	50	F031Y20403WL	19,60 €
22-1/2	10	50	G031Y20403WL	20,73 €
22-3/4	10	50	G045Y20403WL	20,00 €

## 601 EQ

Te recta  
Tê simple



Medida Diámetro	bolsa saco	caja caixa	Código Designação	Precio Preço
12	10	150	DDD1Y20601EQ	11,07 €
15	10	100	EEE1Y20601EQ	6,89 €
15	1	100	EEE5Y20601EQ	8,35 €
18	10	50	FFF1Y20601EQ	11,56 €
22	5	50	GGG1Y20601EQ	11,94 €
28	1	40	HHH1Y20601EQ	25,56 €
35	1	25	JJJ5Y20601EQ	52,28 €
42		15	KKK5Y20601EQ	76,24 €
54	1	5	NNN2Y20601EQ	139,20 €

## 601

Te reducida  
Tê redução



Medida Diámetro	bolsa saco	caja caixa	Código Designação	Precio Preço
15-15-18	1	100	EEF5Y20601--	17,38 €
15-15-22	10	50	EEG1Y20601--	14,33 €
18-15-15	10	50	FEE5Y20601--	17,71 €
18-18-15	10	50	FFE5Y20601--	15,25 €
22-15-15	5	50	GEE1Y20601--	15,25 €
22-22-15	5	50	GGE1Y20601--	14,60 €
22-22-18	5	50	GGF5Y20601--	17,21 €
22-15-22	5	50	GEG1Y20601--	15,70 €
28-28-15	1	50	HHE1Y20601--	25,32 €
28-22-22	1	50	HGG5Y20601--	27,08 €
28-28-22	1	40	HHG1Y20601--	25,28 €
35-35-22	1	40	JJG5Y20601--	50,09 €
42-42-22	1	20	KKG5Y20601--	85,83 €

## 601 C

Codo distribuidor  
Tê de Canto

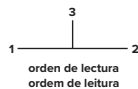

Medida Diámetro	bolsa saco	caja caixa	Código Designação	Precio Preço
15-15-15	10	100	EEE5Y20601C-	29,33 €

## 617

Te Hembra con rosca cilíndrica  
Tê Fêmea com rosca cilíndrica



Medida Diámetro	bolsa saco	caja caixa	Código Designação	Precio Preço
12-1/2-12	10	150	DD35Y20617--	19,88 €
15-1/2-15	10	100	EE31Y20617--	8,79 €
18-1/2-18	10	50	FF31Y20617--	13,99 €
22-1/2-22	5	50	GG31Y20617--	14,60 €
22-3/4-22	5	50	GG45Y20617--	18,14 €
28-3/4-28	10	40	HH41Y20617--	31,07 €

## 645

Te con rosca MH  
 Tê com rosca MF



Medida Diámetro	bolsa saco	caja caixa	Código Designação	Precio Preço
1/2-15-1/2	10	100	33E1Y20645--	16,25 €

## 63

Tuerca  
 Porcas de capa



Medida Diámetro	bolsa saco	caja caixa	Código Designação	Precio Preço
15	1	500	E--1Y20063--	1,65 €
22	50	400	G--1Y20063--	2,99 €
35	10	150	J--1Y20063--	11,36 €

## 301

Manguito recto  
União simples



Medida Diámetro	bolsa saco	caja caixa	Código Designação	Precio Preço
10	10	300	CC-5320301--	6,97 €
12	10	250	DD-5320301--	5,80 €
15	10	200	EE-1320301--	4,38 €
18	1	150	FF-5320301--	7,60 €
22	10	100	GG-1320301--	9,20 €
28	10	50	HH-5320301--	14,46 €
35	1	50	JJ-1222301--	26,50 €
42	1	40	KK-1222301--	38,34 €
54	1	20	NN-1222301--	66,74 €

## 301

Manguito recto reducido  
União de redução



Medida Diámetro	bolsa saco	caja caixa	Código Designação	Precio Preço
10-8	10	300	CB-5320301--	16,79 €
10-12	10	250	DC-5320301--	6,74 €
15-10	1	250	EC-5320301--	4,87 €
15-12	10	200	ED-1320301--	8,34 €
22-15	1	150	GE-5320301--	9,97 €
28-15	1	100	HE-5320301--	26,47 €
28-22	1	50	HG-5320301--	16,53 €

## 301 CO

Unión  
União de cruzamento



Medida Diámetro	bolsa saco	caja caixa	Código Designação	Precio Preço
15	10	50	EE-5320301CO	21,67 €
22	1	50	GG-5320301CO	34,86 €

## 302

Manguito Macho con rosca  
cilíndrica  
Casquilho Macho com rosca  
cilíndrica



Medida Diámetro	bolsa saco	caja caixa	Código Designação	Precio Preço
10-3/8	10	300	C025320302--	6,30 €
10-1/2	10	300	C035320302--	4,29 €
12-3/8	10	250	D025320302--	6,30 €
12-1/2	10	250	D035320302--	5,26 €
15-3/8	10	200	E025320302--	8,62 €
15-1/2	10	200	E031320302--	3,92 €
18-1/2	10	200	F035320302--	6,43 €
22-3/4	1	150	G041320302--	5,81 €

## 303

**Manguito Hembra con rosca cilíndrica**  
**Casquilho Fêmea com rosca cilíndrica**



Medida Diámetro	bolsa saco	caja caixa	Código Designação	Precio Preço
10-3/8	10	300	C025320303--	6,97 €
10-1/2	10	250	C035320303--	4,14 €
12-3/8	10	250	D025320303--	6,66 €
12-1/2	10	200	D035320303--	5,68 €
15-1/2	10	200	E031320303--	4,18 €
22-3/4	10	100	G041320303--	6,94 €
22-1	10	100	G051320303--	12,84 €
28-1	1	50	H051320303--	10,77 €
42-1 1/2	1	30	K075320303--	36,25 €

## 303 SF

**Racor Loco Recto**  
**Terminais com Porca**



Medida Diámetro	bolsa saco	caja caixa	Código Designação	Precio Preço
15-1/2	1	200	E031320303SF	5,79 €

## 323

**Tapón**  
**Tampão**



Medida Diámetro	bolsa saco	caja caixa	Código Designação	Precio Preço
15	1	300	E--5320323--	6,93 €
22	1	200	G--5320323--	9,72 €
42	1	50	K--5320323--	27,16 €

## 401

**Codo 90°**  
**Joelho 90°**



Medida Diámetro	bolsa saco	caja caixa	Código Designação	Precio Preço
10	10	300	CC-5320401--	5,58 €
12	10	250	DD-5320401--	7,07 €
15	10	200	EE-1320401--	4,79 €
18	10	150	FF-5320401--	8,21 €
22	10	100	GG-1320401--	8,79 €
28	10	50	HH-1320401--	17,16 €
35	1	40	JJ-1320401--	32,16 €
42	1	25	KK-1320401--	49,18 €
54	1	10	NN-1320401--	77,59 €

## 401

Codo 90° reducido  
Joelho 90° redução



Medida Diámetro	bolsa saco	caja caixa	Código Designação	Precio Preço
22-15	10	150	GE-1320401--	<b>14,01 €</b>
28-15	10	50	HE-5320401--	<b>22,83 €</b>
28-22	10	50	HG-5320401--	<b>23,35 €</b>

## 401/O

Codo 45°  
Joelho 45°



Medida Diámetro	bolsa saco	caja caixa	Código Designação	Precio Preço
22	10	100	GG-1320401/O	<b>35,38 €</b>

## 402

Codo Macho con rosca cilíndrica  
Joelho Macho com rosca cilíndrica



Medida Diámetro	bolsa saco	caja caixa	Código Designação	Precio Preço
10-1/2	10	250	C035320402--	<b>9,78 €</b>
12-1/2	10	250	D035320402--	<b>8,30 €</b>
15-1/2	10	200	E031320402--	<b>5,29 €</b>
22-3/4	10	100	G045320402--	<b>8,94 €</b>

## 403

Codo Hembra con rosca cilíndrica  
Joelho Fêmea com rosca cilíndrica



Medida Diámetro	bolsa saco	caja caixa	Código Designação	Precio Preço
10-1/2	10	250	C035320403--	<b>9,44 €</b>
15-1/2	10	200	E031320403--	<b>5,10 €</b>
22-3/4	1	100	G041320403--	<b>9,04 €</b>

## 403 SF

Racor Loco Curvo  
 Terminal abocardado curvo



Medida Diámetro	bolsa saco	caja caixa	Código Designação	Precio Preço
15-1/2	1	200	E031320403SF	6,20 €

## 403 WL

Codo con placa base Hembra  
 con rosca cilíndrica  
 Joelho com pater (3 furos)



Medida Diámetro	bolsa saco	caja caixa	Código Designação	Precio Preço
15-1/2	10	100	E031320403WL	10,71 €
22-3/4	10	50	G045320403WL	20,00 €

## 601 EQ

Te recta  
 Tê simple

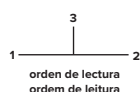

Medida Diámetro	bolsa saco	caja caixa	Código Designação	Precio Preço
10	10	200	CCC5320601EQ	5,69 €
12	10	150	DDD5320601EQ	11,07 €
15	10	100	EEE1320601EQ	6,89 €
18	10	50	FFF5320601EQ	11,56 €
22	5	50	GGG1320601EQ	11,94 €
28	1	40	HHH1320601EQ	25,56 €
35	1	25	JJJ5320601EQ	52,28 €
42	1	15	KKK5320601EQ	76,24 €

## 601

Te reducida  
 Tê redução

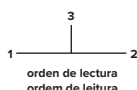

Medida Diámetro	bolsa saco	caja caixa	Código Designação	Precio Preço
12-12-10	10	150	DDC5320601--	10,14 €
15-15-12	10	100	EED5320601--	12,92 €
15-15-22	10	50	EEG5320601--	14,33 €
22-15-15	1	50	GEE1320601--	15,25 €
22-15-22	1	50	GEG5320601--	17,59 €
22-22-15	5	50	GGE1320601--	14,60 €
28-28-15	1	50	HHE5320601--	25,32 €
28-28-22	1	40	HHG5320601--	25,28 €
35-35-15	1	40	JJE5320601--	50,09 €

## 615

Te Macho con rosca cilíndrica  
Tê Macho com rosca cilíndrica

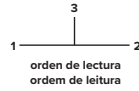
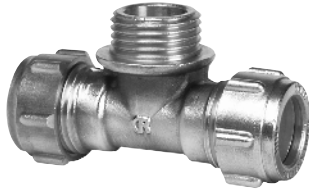

Medida Diámetro	bolsa saco	caja caixa	Código Designação	Precio Preço
15-15-1/2	1	100	EE35320615--	13,70 €

## 617

Te Hembra con rosca cilíndrica  
Tê Fêmea com rosca cilíndrica



Medida Diámetro	bolsa saco	caja caixa	Código Designação	Precio Preço
15-15-1/2	10	100	EE31320617--	8,79 €

## 684

Te con rosca MH  
Tê com rosca MF



Medida Diámetro	bolsa saco	caja caixa	Código Designação	Precio Preço
15-1/2-15	1	100	E3E5320684--	15,85 €
22-1/2-22	5	50	G3G10CO684--	18,49 €

## 63

Tuerca  
Porca de capa



Medida Diámetro	bolsa saco	caja caixa	Código Designação	Precio Preço
15	10	500	E--1320063--	1,65 €

# ›B‹ Sonic



Accesorios de cobre y latón para unión por empuje para diferentes tipos de tubos  
Acessórios de cobre e Latão com união por encaixe para diferentes tipos de tubo

# >B< Sonic

## CARACTERÍSTICAS Y VENTAJAS / CARACTERÍSTICAS E BENEFÍCIOS

- Cuerpo del accesorio en Cobre o Latón DZR
  - Incorpora dos componentes internos: junta tórica de EPDM y anillo de sujeción en Acero Inoxidable.
  - Los accesorios son compatibles con tubos de cobre UNE-EN 1057 en estado duro, semiduro y recocido.
  - Rápido y Fácil de usar. Montaje sin necesidad de aplicar calor ni productos auxiliares.
  - Herramienta especial para el desmontaje.
  - Accesorios desmontables y reutilizables, hasta un máximo de 20 veces.
  - Mantiene la continuidad eléctrica en las instalaciones de tuberías metálicas
  - 25 Años de Garantía
- Corpo do acessório em Cobre ou Latão DZR
  - Inclui dois componentes internos: O-ring e anel de sujeição em Aço Inoxidável
  - Os acessórios são aptos para tubos de Cobre em estado duro, semi-duro e recozido.
  - Rápido e fácil de usar. Montagem sem necessidade de aplicar calor ou produtos auxiliares.
  - Ferramenta especial para desmontar.
  - Acessórios desmontáveis e reutilizáveis até un máximo de 20 vezes
  - Garante a continuidade eléctrica nas instalações com tubos metálicos.
  - Garantia de 25 anos

## APLICACIONES E INFORMACIÓN TÉCNICA / APLICAÇÕES E INFORMAÇÕES TÉCNICAS

Agua Potable	
Aguas Sanitaria (fría y caliente)	
Calefacción	
Medidas disponibles	12 - 28 mm y 1/2" - 1 1/4"
Parámetros de trabajo	16 bar @ 0-30°C
	10 bar @ 65°C
	7 bar @ 95°C
Material	Cobre y Latón DZR Junta tórica EPDM Anillo Acero Inoxidable

Agua Potável	
Águas Sanitárias	
Aquecimento	
Medidas disponíveis	12 - 28 mm y 1/2" - 1 1/4"
Parâmetros de trabalho	16 bar @ 0-30°C
	10 bar @ 65°C
	7 bar @ 95°C
Material	Cobre y Latão DZR O-ring EPDM Aço Inoxidável

## NORMATIVA Y CERTIFICACIONES / NORMATIVA E CERTIFICAÇÃO

Referencias certificadas disponibles en los Certificados de Producto / Referências certificadas disponíveis em los Certificados de Produto



## PASOS DE MONTAJE / MONTAGEM DO ACESSÓRIO

El montaje de >B< Sonic solo le llevará unos pocos pasos. ¡No se pueden usar lubricantes, aceites o grasas!

1. Corte



Las tuberías metálicas deben cortarse en ángulo recto con un corta-tubos, o alternativamente con sierras de dientes finos o sierras eléctricas especiales. ¡Las amoladoras angulares o los sopletes de corte no deben utilizarse para cortar a la medida!

2. Desbarbado y calibrado

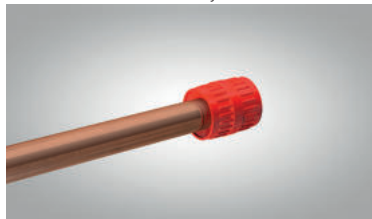

Las tuberías deben ser desbarbadas cuidadosamente. Las tuberías recocidas siempre deberán calibrarse antes de continuar con el proceso.

3. Comprobación del accesorio



Antes de realizar el ajuste, debe verificarse que el accesorio esté limpio, correctamente asentado y con todas las piezas de instalación, incluida la junta tórica. No se pueden usar lubricantes como aceites o grasas.

4. Marcado y profundidad de inserción

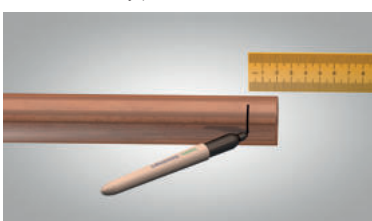

Antes de la instalación, se marca la profundidad de inserción del accesorio en la tubería. Esto garantiza que cualquier tubería que no esté completamente insertada puede identificarse más adelante.

5. Unión



Deslice el accesorio en el tubo hasta el tope de profundidad. Hasta la marca de verificación.

6. Herramienta para desmontaje



Ajuste la herramienta de desmontaje sobre el tubo de cobre, alineando el contorno interior en la dirección del accesorio a desmontar. Presione la herramienta de desmontaje contra la unión con la ayuda de las superficies de agarre laterales y retire la tubería o el accesorio.

### S090

Codo 90° HH  
Joelho 90° FF



Medida Diámetro	bolsa saco	caja caixa	Código Designação	Precio Preço
12	5	100	S090 012000000	7,03 €
15	5	75	S090 015000000	5,76 €
18	5	75	S090 018000000	10,21 €
22	5	40	S090 022000000	9,01 €
28	1	20	S090 028000000	17,16 €

### S092

Codo 90° MH  
Joelho 90° MF



Medida Diámetro	bolsa saco	caja caixa	Código Designação	Precio Preço
15	5	100	S092 015000000	6,02 €
18			S092 018000000	12,40 €
22			S092 022000000	12,90 €

### S130

Te HHH  
Tê FFF



Medida Diámetro	bolsa saco	caja caixa	Código Designação	Precio Preço
12	5	75	S130 012012012	10,89 €
15	5	50	S130 015015015	8,58 €
18	5	50	S130 018018018	13,66 €
22	5	25	S130 022022022	13,04 €

### S130R

Te Reducida HHH  
Tê Redução FFF



Medida Diámetro	bolsa saco	caja caixa	Código Designação	Precio Preço
22 x 15 x 22	5	50	S130R022015022	11,91 €

### S130G

Te con rosca hembra  
Tê fêmea rosca ao centro



Medida Diámetro	bolsa saco	caja caixa	Código Designação	Precio Preço
15 x 1/2 x 15	5	30	S130G015004015	16,61 €

## S240

Manguito reducción HH

Medida Diámetro	bolsa saco	caja caixa	Código Designação	Precio Preço
18 x 15			S240 018015000	12,50 €
22 x 18			S240 022018000	15,50 €

## S243

Manguito reducción MH  
União de redução MF



Medida Diámetro	bolsa saco	caja caixa	Código Designação	Precio Preço
15 x 10	5	100	S243 015010000	6,39 €
15 x 12	5	100	S243 015012000	6,59 €
18 x 15	5	100	S243 018015000	6,89 €
22 x 15	5	100	S243 022015000	7,31 €
22 x 18	5	75	S243 022018000	8,22 €
28 x 22	1	20	S243 028022000	12,69 €

## S243G

Entronque Macho  
Casquilho Macho



Medida Diámetro	bolsa saco	caja caixa	Código Designação	Precio Preço
15 x 1/2	5	100	S243G015004000	10,19 €
18 x 1/2			S243G018004000	13,90 €
22 x 3/4	5	50	S243G022006000	17,80 €
28 x 1	1	20	S243G028008000	22,53 €
28 x 1 1/4	1	20	S243G028010000	33,13 €

## S270

Manguito HH  
União FF



Medida Diámetro	bolsa saco	caja caixa	Código Designação	Precio Preço
10	5	100	S270 010000000	5,45 €
12	5	100	S270 012000000	6,58 €
15	5	100	S270 015000000	4,91 €
18	5	50	S270 018000000	8,18 €
22	5	50	S270 022000000	7,88 €
28	1	20	S270 028000000	12,34 €

## S270G

Entronque H  
Cásquilho Fêmea



Medida Diámetro	bolsa saco	caja caixa	Código Designação	Precio Preço
15 x 1/2	5	100	S270G015004000	10,12 €
18 x 1/2			S270G018004000	12,50 €
22 x 3/4	5	50	S270G022006000	14,07 €
28 x 1	1	20	S270G028008000	23,52 €
28 x 1 1/4	1	20	S270G028010000	39,32 €

### S301

Tapón H  
Tampão F



Medida Diámetro	bolsa saco	caja caixa	Código Designação	Precio Preço
10	5	200	S301 010000000	7,03 €
15	5	100	S301 015000000	4,57 €
18	5	20	S301 018000000	6,89 €
22	5	75	S301 022000000	7,10 €
28	1	40	S301 028000000	11,33 €

### S370

Manguito Telescópico



Medida Diámetro	bolsa saco	caja caixa	Código Designação	Precio Preço
15	1	5	S370 015000000	16,35 €
22	1	5	S370 022000000	24,53 €

### S472G

Codo Placa  
Joelho com pater



Medida Diámetro	bolsa saco	caja caixa	Código Designação	Precio Preço
15 x 1/2	5	40	S472G015004000	16,25 €

### S850

Herramienta desmontaje  
Ferramenta desmontagem



Medida Diámetro	bolsa saco	caja caixa	Código Designação	Precio Preço
12	1	20	S850 012000000	2,57 €
15	1	20	S850 015000000	2,57 €
18	1	20	S850 018000000	2,57 €
22	1	20	S850 022000000	2,57 €
12, 14, 16, 18, 22			S850 012000022	4,95 €
22 x 15 x 10	1	25	S850 022015010	4,95 €
28 x 18 x 12			S850 028018012	4,95 €



# ›B‹ Push



Accesorios de Latón para unión por empuje para diferentes tipos de tubos.  
Acessórios de Latão com união por encaixe para diferentes tipos de tubo

# >B< Push

## CARACTERÍSTICAS Y VENTAJAS / CARACTERÍSTICAS E BENEFÍCIOS

- Un único accesorio para conexión con múltiples tipos de tubo, incluidos Cobre, Pex Multicapa, Pb y CPVC.
- Apto para aplicaciones de agua potable, fría y caliente y para sistemas de calefacción.
- Disponible en medidas de 12mm a 28mm.
- Cuerpo del accesorio Latón DZR resistente a la descincación.
- Diseño compacto, ligero y estético.
- Junta tórica de EPDM y anillo de Acero Inoxidable.
- Exclusivo inserto de ajuste para uso con tubos Multicapa.
- Conforme a los parámetros funcionales de lostubos metálicos: Temperaturas de trabajo entre -20°C y 95°C (16bar a 20°C y 10 bar a 95°C)
- Giratorio 360°C para instalaciones con válvulas.
- Rápido y Fácil de instalar.
- Desmontable y reutilizable.
- Reciclable al final de su vida útil
- Pendiente de Patentes Internacionales.

- Um único acessório para união com vários tipos de tubos, incluindo Cobre, Pex, Multicamada, Pb e CPVC
- Adequado para aplicações de água potável, água quente e fria e sistemas de aquecimento.
- Disponível nas dimensões de 12mm a 28 milímetros.
- Corpo do acessório em latão DZR resistente à descincação.
- Design compacto, ligeiro e estético.
- O-ring em EPDM e anel de aço inoxidável.
- Camisa de reforço exclusivo para uso com tubos multicamada
- De acordo com os parâmetros funcionais de tubos metálicos: Temperaturas de trabalho compreendidas entre -20 e +95°C (16bar a 20°C e 10 bar a 95°C).
- Capacidade de rotação de 360° para instalações com válvulas.
- Rápido e fácil de instalar.
- Desmontável e reutilizável.
- Recicláveis no final de sua vida útil.
- Pendente de Patente Internacional.

## APLICACIONES E INFORMACIÓN TÉCNICA / APLICAÇÕES E INFORMAÇÕES TÉCNICAS

Agua potable  
Agua sanitaria (fría y caliente)  
Sistemas de calefacción

Água potável  
Instalações de água quente e fria  
Sistemas de Aquecimento

Medidas disponibles	De 12 - 28 mm y 1/2" - 1"
Temperaturas de trabajo y Presión Hidrostática	0-30°C 16 bar
	65°C 10 bar
	95°C 6 bar
Material	Latón DZR
	Junta tórica EPDM
	Anillo de Acero Inoxidable

Medidas disponíveis	De 12 - 28 mm y 1/2" - 1"
Temperaturas de trabalho e Pressão Hidrostática	0-30°C 16 bar
	65°C 10 bar
	95°C 6 bar
Material	Latão DZR
	O-ring em EPDM
	Anillo de Aço Inoxidável

## NORMATIVA Y CERTIFICACIONES / NORMATIVA E CERTIFICAÇÃO

Referencias certificadas disponibles en los Certificados de Producto / Referências certificadas disponíveis em los Certificados de Produto

WRAS



## PASOS DE MONTAJE / MONTAGEM DO ACESSÓRIO

### INSTALACIÓN CON COBRE Y ACERO CARBONO



### INSTALACIÓN CON PEX Y PB



### INSTALACIÓN CON MULTICAPA



## BM8002G

Racor Loco curvo  
Terminal curvo



Medida Diámetro	bolsa saco	caja caixa	Código Designação	Precio Preço
15 x 1/2"	5	130	BM8002G0150400	15,79 €
15 x 3/4"	5	120	BM8002G0150600	17,52 €
16 x 1/2"	5	130	BM8002G0160400	17,61 €
20 x 1/2"	5	100	BM8002G0200400	19,93 €
22 x 3/4"	5	80	BM8002G0220600	21,78 €
25 x 3/4"	5	60	BM8002G0250600	23,00 €

## BM8090

Codo 90° HH  
Joelho 90° FF



Medida Diámetro	bolsa saco	caja caixa	Código Designação	Precio Preço
12	10	200	BM8090 0120000	11,95 €
15	10	180	BM8090 0150000	9,76 €
16	10	180	BM8090 0160000	10,00 €
18	10	150	BM8090 0180000	11,49 €
20	10	120	BM8090 0200000	14,59 €
22	10	100	BM8090 0220000	16,25 €
25	5	70	BM8090 0250000	20,25 €
28	5	60	BM8090 0280000	25,69 €

## BM8090G

Codo 90° rosca hembra  
Joelho 90° Fêmea roscar



Medida Diámetro	bolsa saco	caja caixa	Código Designação	Precio Preço
12x1/2"			<b>BM8090G0120400</b>	10,25 €
15x1/2"	10	150	BM8090G0150400	10,36 €
16x1/2"	10	150	BM8090G0160400	10,41 €
16x3/4"	10	120	BM8090G0160600	14,27 €
18x1/2"	10	120	BM8090G0180400	13,84 €
18x3/4"	10	100	BM8090G0180600	14,68 €
20x3/4"	10	90	BM8090G0200600	16,95 €
22x1/2"	10	100	BM8090G0220400	15,71 €
22x3/4"	10	80	BM8090G0220600	17,14 €
25x3/4"	5	70	BM8090G0250600	20,46 €

## BM8092G

Codo 90° rosca macho  
Joelho 90° Macho roscar



Medida Diámetro	bolsa saco	caja caixa	Código Designação	Precio Preço
<b>12x1/2"</b>			<b>BM8092G0120400</b>	9,90 €
15x1/2"	10	150	BM8092G0150400	9,57 €
16x1/2"	10	150	BM8092G0160400	11,06 €
16x3/4"	10	120	BM8092G0160600	14,54 €
18x1/2"	10	120	BM8092G0180400	13,68 €
18x3/4"	10	100	BM8092G0180600	14,07 €
20x3/4"	10	90	BM8092G0200600	15,89 €
22x3/4"	10	80	BM8092G0220600	16,29 €
25x3/4"	5	70	BM8092G0250600	19,24 €

# >B< Push

## BM8130

Te HHH  
Tê FFF



Medida Diâmetro	bolsa saco	caja caixa	Código Designação	Precio Preço
12	10	150	BM8130 0121212	15,79 €
15	10	130	BM8130 0151515	14,18 €
16	10	120	BM8130 0161616	14,76 €
18	10	90	BM8130 0181818	15,13 €
20	10	80	BM8130 0202020	21,01 €
22	10	60	BM8130 0222222	21,83 €
25	5	40	BM8130 0252525	27,61 €
28	5	30	BM8130 0282828	34,83 €

## BM8130

Te reducida central  
Tê de redução ao centro



Medida Diâmetro	bolsa saco	caja caixa	Código Designação	Precio Preço
20x16x20	10	80	BM8130 0201620	23,19 €
22x15x22	10	80	BM8130 0221522	27,92 €
22x16x22	10	80	BM8130 0221622	27,49 €
22x18x22	10	60	BM8130 0221822	27,66 €
25x20x25	5	75	BM8130 0252025	29,75 €
28x15x28	5	40	BM8130 0281528	30,93 €
28x22x28	5	30	BM8130 0282228	31,47 €

## BM8130

Te reducida lateral  
Tê de redução ao extremidade



Medida Diâmetro	bolsa saco	caja caixa	Código Designação	Precio Preço
20x20x16	10	80	BM8130 0202016	26,82 €
22x15x15	10	100	BM8130 0221515	21,36 €
22x18x18	10	80	BM8130 0221818	27,71 €
22x22x15	10	80	BM8130 0222215	25,13 €
22x22x18	10	80	BM8130 0222218	27,02 €
28x28x15	5	40	BM8130 0282815	36,11 €
28x28x22	5	30	BM8130 0282822	36,60 €

## BM8130G

Te rosca hembra  
Tê fêmea rosca ao centro



Medida Diâmetro	bolsa saco	caja caixa	Código Designação	Precio Preço
15 x 1/2"	5	90	BM8130G0150415	23,60 €
16 x 1/2"	5	80	BM8130G0160416	23,59 €
20 x 1/2"	5	70	BM8130G0200420	27,00 €
22 x 1/2"	5	60	BM8130G0220422	26,63 €
22 x 3/4"	5	60	BM8130G0220622	27,39 €
25 x 3/4"	5	40	BM8130G0250625	29,66 €
28 x 1"	5	30	BM8130G0280828	31,22 €

## BM8240

Manguito reducido HH  
União de redução FF



Medida Diámetro	bolsa saco	caja caixa	Código Designação	Precio Preço
15 x 12	10	230	BM8240 0151200	16,27 €
16 x 12	10	230	BM8240 0161200	16,27 €
16 x 15	10	210	BM8240 0161500	16,79 €
18 x 15	10	200	BM8240 0181500	16,79 €
20 x 16	10	160	BM8240 0201600	17,16 €
20 x 18	10	150	BM8240 0201800	17,16 €
22 x 15	10	150	BM8240 0221500	17,16 €
22 x 18	10	130	BM8240 0221800	17,64 €
22 x 20	10	140	BM8240 0222000	17,99 €
25 x 20	5	110	BM8240 0252000	18,52 €
28 x 22	5	100	BM8240 0282200	19,36 €

## BM8240G

Racor Loco recto  
Terminais com porca F



Medida Diámetro	bolsa saco	caja caixa	Código Designação	Precio Preço
15 x 1/2"	5	150	BM8240G0150400	11,29 €
15 x 3/4"	5	100	BM8240G0150600	13,60 €
16 x 1/2"	5	150	BM8240G0160400	13,82 €
20 x 1/2"	5	120	BM8240G0200400	14,86 €
22 x 3/4"	5	100	BM8240G0220600	15,45 €
25 x 3/4"	5	80	BM8240G0250600	19,25 €

## BM8243

Manguito reducido MH  
União de redução MF



Medida Diámetro	bolsa saco	caja caixa	Código Designação	Precio Preço
18 x 15	10	180	BM8243 0181500	9,24 €
20 x 16	10	180	BM8243 0201600	9,95 €
22 x 15	10	180	BM8243 0221500	10,44 €
22 x 18	10	160	BM8243 0221800	13,48 €

## BM8243G

Manguito recto rosca macho  
Casquilho Macho



Medida Diâmetro	bolsa saco	caja caixa	Código Designação	Precio Preço
12 x 3/8"			BM8243G0120300	8,90 €
12 x 1/2"	5	160	BM8243G0120400	9,26 €
12 x 1"	5	120	BM8243G0120800	12,25 €
15 x 1/2"	5	150	BM8243G0150400	8,96 €
15 x 3/4"	5	120	BM8243G0150600	10,09 €
15 x 1"	5	100	BM8243G0150800	14,17 €
16 x 3/8"			BM8243G0160300	8,75 €
16 x 1/2"	5	150	BM8243G0160400	8,96 €
16 x 3/4"	5	120	BM8243G0160600	10,09 €
16 x 1"	5	100	BM8243G0160800	14,17 €
18 x 1/2"	5	130	BM8243G0180400	11,84 €
18 x 3/4"	5	120	BM8243G0180600	15,07 €
18 x 1"	5	90	BM8243G0180800	15,45 €
20 x 1/2"	5	120	BM8243G0200400	13,49 €
20 x 3/4"	5	110	BM8243G0200600	12,22 €
20 x 1"	5	90	BM8243G0200800	19,02 €
22 x 3/4"	5	110	BM8243G0220600	15,72 €
22 x 1"	5	80	BM8243G0220800	18,05 €
25 x 1/2"	5	100	BM8243G0250400	16,14 €
25 x 3/4"	5	90	BM8243G0250600	20,53 €
25 x 1"	5	80	BM8243G0250800	21,12 €
28 x 1"	5	90	BM8243G0280800	23,21 €

## BM8270

Manguito recto HH  
União simple FF



Medida Diâmetro	bolsa saco	caja caixa	Código Designação	Precio Preço
12	10	250	BM8270 0120000	10,67 €
15	10	220	BM8270 0150000	9,04 €
16	10	200	BM8270 0160000	9,67 €
18	10	180	BM8270 0180000	10,92 €
20	10	150	BM8270 0200000	13,47 €
22	10	120	BM8270 0220000	13,20 €
25	5	100	BM8270 0250000	19,85 €
28	5	70	BM8270 0280000	24,19 €

## BM8270G

Manguito recto rosca hembra  
Casquilho Fêmea



Medida Diâmetro	bolsa saco	caja caixa	Código Designação	Precio Preço
12 x 3/8"			BM8270G0120300	11,50 €
12 x 1/2"	5	150	BM8270G0120400	12,34 €
15 x 1/2"	5	150	BM8270G0150400	10,63 €
15 x 3/4"	5	120	BM8270G0150600	10,97 €
16 x 1/2"	5	150	BM8270G0160400	11,65 €
16 x 3/4"	5	120	BM8270G0160600	11,99 €
18 x 1/2"	5	140	BM8270G0180400	13,03 €
18 x 3/4"	5	150	BM8270G0180600	13,72 €
20 x 1/2"	5	130	BM8270G0200400	11,23 €
20 x 3/4"	5	60	BM8270G0200600	11,25 €
22 x 1/2"	5	130	BM8270G0220400	12,60 €
22 x 3/4"	5	120	BM8270G0220600	11,82 €

## BM8270G

Manguito recto rosca hembra  
Casquilho Fêmea



Medida Diâmetro	bolsa saco	caja caixa	Código Designação	Precio Preço
22 x 1"	5	90	BM8270G0220800	17,36 €
25 x 1/2"	5	120	BM8270G0250400	22,97 €
25 x 3/4"	5	90	BM8270G0250600	21,88 €
25 x 1"	5	80	BM8270G0250800	21,78 €
28 x 1"	5	80	BM8270G0280800	27,45 €

## BM8301

Tapón H  
Tampão F



Medida Diâmetro	bolsa saco	caja caixa	Código Designação	Precio Preço
12	10	450	BM8301 0120000	5,59 €
15	10	400	BM8301 0150000	5,41 €
16	10	380	BM8301 0160000	5,41 €
18	10	280	BM8301 0180000	7,55 €
20	10	250	BM8301 0200000	8,72 €
22	10	200	BM8301 0220000	9,94 €
25	5	180	BM8301 0250000	11,35 €
28	5	150	BM8301 0280000	15,29 €

## BM8350

Conector  
Conector



Medida Diâmetro	bolsa saco	caja caixa	Código Designação	Precio Preço
15 x 1/2"	10	140	BM8350 0150400	13,65 €
22 x 1/2"	10	110	BM8350 0220400	16,64 €
28 x 1"	5	60	BM8350 0280800	34,29 €

## BM8472G

Codo placa  
Joelho com pater



Medida Diâmetro	bolsa saco	caja caixa	Código Designação	Precio Preço
15 x 1/2"	5	100	BM8472G0150400	16,79 €
16 x 1/2"	5	100	BM8472G0160400	17,16 €
18 x 1/2"	5	90	BM8472G0180400	17,51 €
18 x 3/4"	5	70	BM8472G0180600	17,83 €
20 x 3/4"	5	60	BM8472G0200600	17,99 €
22 x 3/4"	5	60	BM8472G0220600	18,18 €

## BM850

Herramienta desmontaje  
Ferramenta desmontagem



Medida Diámetro	bolsa saco	caja caixa	Código Designação	Precio Preço
12	5	280	BM850 01200000	<b>0,58 €</b>
15	5	280	BM850 01500000	<b>0,60 €</b>
16	5	280	BM850 01600000	<b>0,63 €</b>
18	5	250	BM850 01800000	<b>0,66 €</b>
20	5	250	BM850 02000000	<b>0,68 €</b>
22	5	250	BM850 02200000	<b>0,70 €</b>
25	5	100	BM850 02500000	<b>0,80 €</b>
28	5	200	BM850 02800000	<b>1,09 €</b>

# ›B‹ Oyster



Accesorios de Latón, Niquelado y Acero Inoxidable para terminaciones roscadas  
Acessórios de Latão, Niquelado e de Aço Inoxidável para terminações roscadas

## CARACTERÍSTICAS Y VENTAJAS / CARACTERÍSTICAS E BENEFÍCIOS

- Accesorios de Latón, Niquelados y de Acero Inoxidable para terminaciones roscadas.
  - La estanqueidad se consigue gracias a sus dos juntas tóricas de EPDM, la interna para estanqueidad del tubo y la externa para estanqueidad con el accesorio
  - Los accesorios son compatibles con tubos de cobre UNE-EN 1057 en estado duro, semiduro y recocido y también tubo de Acero Inoxidable
  - Rosca paralela macho para conexiones a BSP ISO7 e ISO 229 de accesorios de rosca hembra.
  - Las únicas herramientas que se requieren para la instalación son los alicates Oyster y una llave estándar para cerrar y ajustar.
  - Apto para instalaciones en frío
  - No se requiere cinta PTFE (Teflón) en su instalación
- Acessórios de Latão, Niquelado e Aço Inoxidável para uniões roscadas.
  - A selagem é conseguida graças aos dois O-rings em EPDM, a interna para vedar o tubo e a exterior para vedação com o acessório.
  - Os acessórios são compatíveis com tubos de cobre UNE-EN 1057 em estado rígido, semi-rígido e recozido e também com tubo de aço inoxidável
  - Rosca paralela macho para uniões a BSP ISO7 e ISO 229 para acessórios com rosca fêmea.
  - As únicas ferramentas necessárias para a instalação são alicates Oyster e uma chave para fechar e ajustar.
  - Adequado para instalação em frio.
  - Não requer nenhuma fita de PTFE (Teflon) na sua instalação

## APLICACIONES E INFORMACIÓN TÉCNICA / APLICAÇÕES E INFORMAÇÕES TÉCNICAS

Agua Potable  
 Aguas Pluviales  
 Calefacción  
 Aire Comprimido (sin aceite)

Água Potável  
 Águas Pluviais  
 Aquecimento  
 Ar Comprimido (sem óleos)

## NORMATIVA Y CERTIFICACIONES / NORMATIVA E CERTIFICAÇÃO

Referencias certificadas disponibles en los Certificados de Producto / Referências certificadas disponíveis em los Certificados de Produto

EN ISO 9002  
 WRAS



kiwa



## PASOS DE MONTAJE / MONTAGEM DO ACESSÓRIO



1. Corte de tubo  
 1. Cortar o tubo

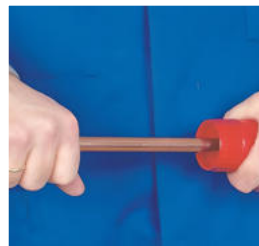

2. Rebabado  
 2. Rebarbar

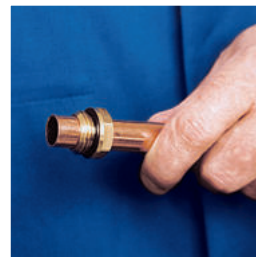

3. Insertar el accesorio  
 3. Inserir o acessório

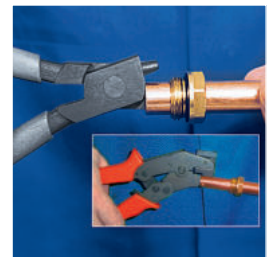

4. Hacer las muescas  
 4. Fazer as marcas no tubo

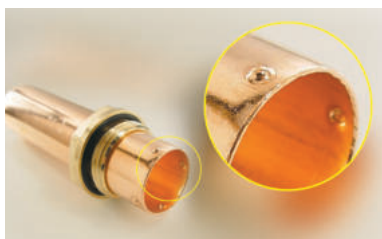

5. Gráfico de muescas  
 5. Gráfico das maracas

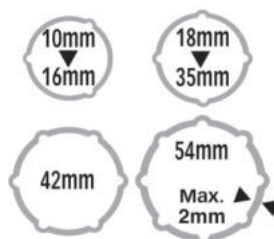

6. Roscar manualmente  
 6. Roscar manualmente



7. Apretar con una llave inglesa.  
 7. Apetar com uma chave inglesa.

## Y3270

Manguitos de dilatación  
Uniões de dilatação



Medida Diámetro	bolsa saco	caja caixa	Código Designação	Precio Preço
1/2	1	50	Y3270 00400000	41,12 €
3/4	1	30	Y3270 00600000	50,51 €
1	1	56	Y3270 00800000	66,21 €
1.1/4	1	36	Y3270 01000000	82,07 €
1.1/2	1	24	Y3270 01200000	109,43 €
2	1	5	Y3270 01600000	275,27 €

## Y4243G

Accesorio - Bronce  
Acessório -Bronze



Medida Diámetro	bolsa saco	caja caixa	Código Designação	Precio Preço
12 x 3/8	10	150	Y4243G01203000	20,63 €
12 x 1/2	10	150	Y4243G01204000	20,63 €
15 x 1/2	10	150	Y4243G01504000	7,32 €
18 x 3/4	10	100	Y4243G01806000	12,15 €
22 x 3/4	10	100	Y4243G02206000	10,29 €
22 x 1	10	50	Y4243G02208000	19,15 €
28 x 1	10	50	Y4243G02808000	21,86 €
35 x 1.1/4	5	20	Y4243G03510000	33,92 €
42 x 1.1/2	5	20	Y4243G04212000	41,18 €
54 x 2	5	20	Y4243G05416000	68,01 €

## Y8243C

Accesorio - Latón cromado  
Acessório - Latão cromado



Medida Diámetro	bolsa saco	caja caixa	Código Designação	Precio Preço
15 x 1/2	10	150	Y8243C01504000	9,56 €

# >B< Oyster

## Y8243G

Accesorio - Latón  
Acessório - Latão



Medida Diámetro	bolsa saco	caja caixa	Código Designação	Precio Preço
10 x 3/8	10	150	Y8243G01003000	19,15 €
10 x 1/2	10	150	Y8243G01004000	23,95 €
12 x 3/8	10	150	Y8243G01203000	19,15 €
12 x 1/2	10	150	Y8243G01204000	19,15 €
14 x 1/2	10	150	Y8243G01404000	19,15 €
15 x 1/2	10	150	Y8243G01504000	6,59 €
16 x 1/2	10	100	Y8243G01604000	20,75 €
16 x 3/4	10	50	Y8243G01606000	25,55 €
18 x 3/4	10	100	Y8243G01806000	9,56 €
18 x 3/4 Solar	10	100	Y8243G0180600S	9,56 €
22 x 3/4	10	100	Y8243G02206000	10,20 €
22 x 1	10	50	Y8243G02208000	13,40 €
28 x 1	10	50	Y8243G02808000	14,36 €

## Y8243V

Accesorio - Niquelado  
Acessório - Niquelado



Medida Diámetro	bolsa saco	caja caixa	Código Designação	Precio Preço
10 x 3/8	10	150	Y8243V01003000	7,96 €
12 x 3/8	10	150	Y8243V01203000	11,54 €
12 x 1/2	10	150	Y8243V01204000	11,31 €
15 x 1/2	10	150	Y8243V01504000	8,08 €
18 x 3/4	10	100	Y8243V01806000	14,39 €
22 x 3/4	10	100	Y8243V02206000	11,63 €

# Valves



Gama de Válvulas de Esfera  
Gama de Válvulas de Esfera

Gama de Válvulas de Compuerta  
Gama de Válvulas de Compuerta

Otras Válvulas  
Otras Válvulas

**Conex Bänninger**

 an IBP GROUP company

# Valves

---

## VÁLVULAS DE ESFERA

### 1280

Válvula de esfera HH - PN25 -  
palanca

Válvula de esfera FF - PN25 -  
alavanca



Medida Diámetro	bolsa saco	caja caixa	Código Designação	Precio Preço
3/8"	1	120	128015FFR250303	5,51 €
1/2"	1	120	128015FFR250404	6,96 €
3/4"	1	80	128015FFR250606	10,83 €
1"	1	48	128015FFR250808	16,62 €
1.1/4"	1	32	128015FFR251010	25,66 €
1.1/2"	1	24	128015FFR251212	38,23 €
2"	1	12	128015FFR251616	57,32 €
(1) 2.1/2"	1	6	128015FFR252020	135,29 €
(1) 3"	1	4	128015FFR252424	188,27 €
(1) 4"	1	2	128015FFR253232	316,77 €

(1) son PN 16

### 1288

Válvula de esfera HH - PN25 -  
palanca INOX

Válvula de esfera FF - PN25 -  
alavanca INOX



Medida Diámetro	bolsa saco	caja caixa	Código Designação	Precio Preço
1/2"	1	120	128815FFR250404	9,85 €
3/4"	1	80	128815FFR250606	13,12 €
1"	1	48	128815FFR250808	21,42 €
1.1/4"	1	32	128815FFR251010	30,14 €
1.1/2"	1	24	128815FFR251212	48,75 €
2"	1	12	128815FFR251616	71,98 €
(1) 2.1/2"	1	6	128815FFR252020	163,24 €
(1) 3"	1	4	128815FFR252424	238,50 €
(1) 4"	1	2	128815FFR253232	396,80 €

(1) son PN 16

### 1281

Válvula de esfera MH - PN25 -  
palanca

Válvula de esfera MF - PN25 -  
alavanca



Medida Diámetro	bolsa saco	caja caixa	Código Designação	Precio Preço
3/8"	1	120	128115MFR250303	6,10 €
1/2"	1	120	128115MFR250404	7,44 €
3/4"	1	80	128115MFR250606	11,89 €
1"	1	48	128115MFR250808	18,26 €
1.1/4"	1	32	128115MFR251010	28,04 €
1.1/2"	1	24	128115MFR251212	42,01 €
2"	1	12	128115MFR251616	63,05 €

# Valves

## 1282

Válvula de esfera MM - PN25 - palanca

Válvula de esfera MM - PN25 - alavanca



Medida Diámetro	bolsa saco	caja caixa	Código Designação	Precio Preço
3/8"	1	120	128215MMR250303	6,10 €
1/2"	1	120	128215MMR250404	8,37 €
3/4"	1	80	128215MMR250606	11,89 €
1"	1	48	128215MMR250808	19,97 €

## 1283

Válvula esfera con purgador PN25 - palanca

Válvula esfera con purgador PN25 - alavanca



Medida Diámetro	bolsa saco	caja caixa	Código Designação	Precio Preço
1/2"	1	96	128315FFR250404	12,55 €
3/4"	1	72	128315FFR250606	17,30 €
1"	1	48	128315FFR250808	26,45 €

## 1284

Válvula de esfera PN25 HH ligera

Válvula de esfera PN25 FF ligera



Medida Diámetro	bolsa saco	caja caixa	Código Designação	Precio Preço
<b>MANETA ROJA</b>				
1/2"	1	120	128415FFB250404	6,19 €
3/4"	1	80	128415FFB250606	8,84 €
1"	1	48	128415FFB250808	14,15 €
1.1/4"	1	32	128415FFB251010	18,84 €
1.1/2"	1	24	128415FFB251212	32,51 €
2"	1	12	128415FFB251616	45,93 €
<b>MANETA AZUL</b>				
1/2"	1	120	128415FFR250404	6,19 €
3/4"	1	80	128415FFR250606	8,84 €
1"	1	48	128415FFR250808	14,15 €
1.1/4"	1	32	128415FFR251010	18,84 €
1.1/2"	1	24	128415FFR251212	32,51 €
2"	1	12	128415FFR251616	45,93 €
(1) 2.1/2"	1	6	128415FFR252020	126,41 €
(1) 3"	1	4	128415FFR252424	175,86 €
(1) 4"	1	2	128415FFR253232	295,91 €

(1) son PN 16

## 1285

Válvula de esfera PN25 HH - mariposa

Válvula de esfera PN25 FF - mariposa



Medida Diámetro	bolsa saco	caja caixa	Código Designação	Precio Preço
<b>MANETA ROJA</b>				
3/8"	1	120	128515FFT250303	5,89 €
1/2"	1	120	128515FFT250404	7,82 €
3/4"	1	80	128515FFT250606	11,23 €
1"	1	48	128515FFT250808	18,47 €
<b>MANETA AZUL</b>				
3/8"	1	120	128515FFE250303	5,89 €
1/2"	1	120	128515FFE250404	7,82 €
3/4"	1	80	128515FFE250606	11,23 €
1"	1	48	128515FFE250808	18,47 €

## 1286

Válvula de esfera PN25 MH - mariposa

Válvula de esfera PN25 MF - mariposa

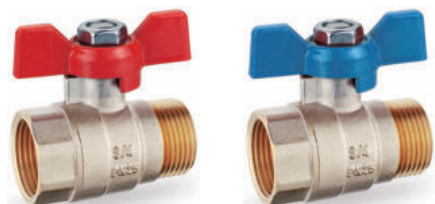

Medida Diámetro	bolsa saco	caja caixa	Código Designação	Precio Preço
<b>MANETA ROJA</b>				
3/8"	1	120	128615MFT250303	6,19 €
1/2"	1	120	128615MFT250404	8,18 €
3/4"	1	80	128615MFT250606	12,36 €
1"	1	48	128615MFT250808	18,84 €
<b>MANETA AZUL</b>				
3/8"	1	120	128615MFE250303	6,19 €
1/2"	1	120	128615MFE250404	8,18 €
3/4"	1	80	128615MFE250606	12,36 €
1"	1	48	128615MFE250808	18,84 €

## 1287

Válvula de esfera PN25 MM - mariposa

Válvula de esfera PN25 MM - mariposa



Medida Diámetro	bolsa saco	caja caixa	Código Designação	Precio Preço
3/8"	1	120	128715MMT250303	6,19 €
1/2"	1	120	128715MMT250404	8,18 €
3/4"	1	80	128715MMT250606	12,36 €
1"	1	48	128715MMT250808	18,84 €

## 1255

Grifo curvo jardín PN16 - palanca  
Torneira de jardim PN16 - alavanca



Medida Diámetro	bolsa saco	caja caixa	Código Designação	Precio Preço
1/2"	1	96	125515MHR160404	8,47 €
3/4"	1	80	125515MHR160606	10,96 €
1"	1	40	125515MHR160808	17,43 €

# Valves

## 1258

Grifo curvo jardín PN16 - palanca  
INOX  
Torneira de jardim INOX PN16 -  
alavanca INOX

Medida Diámetro	bolsa saco	caja caixa	Código Designação	Precio Preço
1/2"	1	96	125815MHR160404	11,14 €
3/4"	1	80	125815MHR160606	13,49 €



## 1533

Válvula de unión MH - PN40  
-  
mariposa  
Válvula de unión MF - PN40  
-  
mariposa

Medida Diámetro	bolsa saco	caja caixa	Código Designação	Precio Preço
1/2"	1	72	153315MFT160404	12,34 €
3/4"	1	48	153315MFT160606	18,06 €
1"	1	24	153315MFT160808	36,99 €
1.1/4"	1	20	153315MFT161010	56,22 €



## VÁLVULAS DE COMPUERTA / COMPORTA

## 1120

Válvula Compuerta Latón  
PN20 - Serie Ligera  
Válvula Comporta Latão PN20  
- Serie Ligera

Medida Diámetro	bolsa saco	caja caixa	Código Designação	Precio Preço
1/2"	1	25	11201RRW200404	10,98 €
3/4"	1	25	11201RRW200606	16,64 €
1"	1	20	11201RRW200808	26,54 €
1.1/4"	1	10	11201RRW201010	44,86 €
1.1/2"	1	10	11201RRW201212	54,94 €
2"	1	5	11201RRW201616	91,57 €



## 1122

Válvula Compuerta Latón  
PN20 - Serie Estándard  
Válvula Comporta Latão PN20  
- Serie Standard



Medida Diámetro	bolsa saco	caja caixa	Código Designação	Precio Preço
1/2"	1	25	112210RRW200404	11,89 €
3/4"	1	25	112210RRW200606	17,39 €
1"	1	10	112210RRW200808	27,48 €
1.1/4"	1	5	112210RRW201010	46,67 €
1.1/2"	1	5	112210RRW201212	56,77 €
2"	1	2	112210RRW201616	94,34 €

## OTRAS / OUTRAS VÁLVULAS

## 1450

Válvula antiretorno HH con  
obturador plástico  
Válvula anti-retorno FF con  
obturador plástico



Medida Diámetro	bolsa saco	caja caixa	Código Designação	Precio Preço
1/2"	10	120	145010FF0120404	7,89 €
3/4"	10	80	145010FF0120606	10,45 €
1"	8	64	145010FF0120808	12,84 €
1.1/4"	3	36	145010FF0101010	21,41 €
1.1/2"	1	30	145010FF0101212	25,20 €
2"	1	24	145010FF0101616	38,99 €

## 1451

Válvula antiretorno HH con  
obturador metálico  
Válvula anti-retorno FF con  
obturador metálico



Medida Diámetro	bolsa saco	caja caixa	Código Designação	Precio Preço
1/2"	1	100	145110FF0120404	8,37 €
3/4"	1	50	145110FF0120606	11,69 €
1"	1	30	145110FF0120808	18,34 €
1.1/4"	1	25	145110FF0101010	28,33 €
1.1/2"	1	15	145110FF0101212	41,64 €
2"	1	10	145110FF0101616	56,60 €

## 1461

Válvula de pie de fondo  
Válvula de fundo de poço



Medida Diámetro	bolsa saco	caja caixa	Código Designação	Precio Preço
1/2"	1	80	146110FF0120404	7,52 €
3/4"	1	45	146110FF0120606	12,36 €
1"	1	30	146110FF0120808	14,27 €
1.1/4"	1	15	146110FF0101010	27,57 €
1.1/2"	1	5	146110FF0101212	38,99 €
2"	1	5	146110FF0101616	57,03 €

# Valves

## 1802

Filtro en Y HH  
Filtro en Y FF



Medida Diámetro	bolsa saco	caja caixa	Código Designação	Precio Preço
1/2"	1	80	180210FF0160404	7,52 €
3/4"	1	50	180210FF0160606	11,89 €
1"	1	20	180210FF0160808	18,93 €
1.1/4"	1	15	180210FF0161010	29,18 €
1.1/2"	1	12	180210FF0161212	41,72 €
2"	1	6	180210FF0161616	81,16 €

## 1910

Purgador automático  
Purgador automático



Medida Diámetro	bolsa saco	caja caixa	Código Designação	Precio Preço
3/8"	1	60	191010M00100300	11,23 €
1/2"	1	60	191010M00100400	12,36 €

## 1AVA

Purgador automático con  
válvula  
Purgador automático con  
válvula



Medida Diámetro	bolsa saco	caja caixa	Código Designação	Precio Preço
3/8"	1	60	1AVA00300000000	16,53 €
1/2"	1	60	1AVA00400000000	17,60 €