



estoli



CATÁLOGO N37

TOILET SEATS  
SOLID & SOLID+  
TARIMAS DUCHA



# estoli



## CATÁLOGO N37

TOILET SEATS  
SOLID & SOLID+  
TARIMAS DUCHA



**ESTOLI S.A.**

Pol. Ind. Casanova, Av. Països Catalans, 18  
08730, Santa Margarida i els Monjos  
Barcelona, Spain

Tel. +34 938 983 600

pedidos@estoli.com  
www.estoli.com



**REALICE SUS PEDIDOS ONLINE**

Regístrese y gestione sus pedidos directamente Online



[estoli.com/registrate](https://www.estoli.com/registrate)



**MANTENGA EL CATÁLOGO ACTUALIZADO**

Encontrará siempre la última versión en el siguiente QR o link

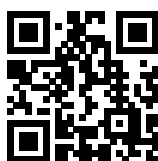

[estoli.com/descargas](https://www.estoli.com/descargas)

# ÍNDICE

## CATÁLOGO N37

Condiciones Generales de Venta  
Presentación

## TOILET SEATS

Características  
Identificación Adaptaciones  
Medidas Cajas Embalaje  
Adaptaciones

## ECOLINE

Milos  
Reina  
Alexia  
Astrid  
Silvia  
Luna  
Princesa  
Florit  
Lorinvis  
Festa  
Invis 2  
GSI  
Amanda  
Rebecca

## DURELINE

Kathia  
Kidur 2  
Karelia  
Katerina 2

## WOODLINE

Milos Woodline  
Reina Woodline  
Astrid Woodline  
Silvia Woodline  
Luna Woodline  
Princesa Woodline  
Florit Woodline  
Lorinvis Woodline  
Festa Woodline  
Invis 2 Woodline  
GSI Woodline  
Amanda Woodline  
Rebecca Woodline

<b>1</b>	<b>CUSTOMLINE STANDARD</b>	<b>55</b>
4	Milos Customline	56
5	Reina Customline	58
	Astrid Customline	59
	Silvia Customline	60
	Luna Customline	61
<b>7</b>	Princesa Customline	62
7	Florit Customline	63
8	Lorinvis Customline	64
9	Festa Customline	65
10	Invis 2 Customline	66
	GSI Customline	67
<b>15</b>	Amanda Customline	68
16	Rebecca Customline	69
18		
20		
21		
22		
23		
24		
25		
26		
27		
28		
29		
30		
31		

## CUSTOMLINE A MEDIDA 71

## BISAGRAS RECAMBIOS Y ACCESORIOS 75

<b>SOLID &amp; SOLID+</b>	<b>79</b>
Taburete	80
Silla Ducha	80
Asiento Ducha Plegable con Respaldo Suspendido a Barra	81
Asiento Ducha Plegable con Respaldo a Pared	81
Asiento Ducha Plegable con Respaldo y Soporte a Suelo	82
Asiento Ducha Plegable a Pared	82
Asiento Ducha Plegable con Soporte a Suelo	83
Asiento Ducha Plegable Corto a Pared	83
Asiento Ducha Plegable Ancho (L) con Soporte a Suelo	84
Asiento Ducha Plegable Extra-Ancho (XL) con Soporte a Suelo	84
Barra	86
Barra Parcial "I"	86
Ángulo 135°	86
Barra 135°	86
Soporte de Unión "T"	86
Ángulo Pared a Pared	86
Barra Parcial "L"	86
Ángulo 90°	86
Jabonera	86
Composición N°1	87
Composición N°3	87
Composición N°5	87
Composición N°2	87
Composición N°4	87
Composición N°6	87
Medidas Cajas Embalaje	88
Colores	88

## TARIMAS DUCHA 91

Colores	92
Dibujos Grabados	92
Solicitud Tarimas Ducha	93
Principales Adaptaciones	94

# CONDICIONES GENERALES DE VENTA

## GENERALIDADES

Todo pedido en firme y aceptado por ESTOLI implica por parte del comprador la aceptación de nuestras condiciones generales de venta. En caso de contrariedad, nuestras condiciones anulan toda cláusula o estipulación diferentes escritas en los pedidos, correspondencia o condiciones de compra de los clientes, salvo acuerdo particular y escrito de nuestra parte.

## OFERTA

Los catálogos, impresos, avisos, tarifas y modelos expuestos no constituyen ofertas en firme de nuestra parte. Nuestras ofertas son hechas sin compromiso de duración, pudiendo nuestros precios ser objeto de variaciones sin aviso previo.

## PRECIOS

Los precios mostrados en nuestras tarifas son precios de venta públicos indicativos.

## FORMA DE PAGO

Todas nuestras facturas son pagaderas, salvo acuerdo en particular, a los 30 días Fecha Factura.

La falta de respeto de los plazos convenidos conlleva el cargo de intereses de demora. Todo retraso en el pago de una factura u otra obligación por parte de nuestro cliente, implica la exigibilidad inmediata de todas las facturas pendientes y nos permite suspender o anular los pedidos pendientes, incluso los que habían estado confirmados.

El comprador pagará, además, a título de perjuicio, todos los gastos ocasionados por el incumplimiento de pago, incluidos los gastos de letrados.

Si la situación financiera del cliente se deteriora, estamos en nuestro derecho de exigir garantías o de anular, sin indemnización para éste, todos los pedidos pendientes.

## TRANSPORTE

Se podrán aplicar gastos de transporte y de gestión conforme a lo establecido en la tarifa general vigente. Asimismo, podrán aplicarse condiciones particulares pactadas cuando así se haya acordado expresamente.

## ENTREGA

A falta de acuerdo especial, los plazos de entrega son indicativos y se cumplen en la medida de lo posible. Los retrasos en la entrega no pueden, en ningún caso, justificar la anulación del pedido ni dar lugar a indemnizaciones por perjuicio ni intereses.

Estamos desligados de toda obligación en caso de causa fortuita o fuerza mayor que impidan la fabricación o la expedición de las mercancías. Constituyen casos de fuerza mayor todos los eventos o sucesos independientes a nuestra voluntad que tengan como consecuencia retrasar o impedir la ejecución de un pedido, tales como guerras, huelgas, medidas tomadas por los Poderes Públicos, falta de materia prima, contingentes, etc.

La fecha de entrega es la fecha de expedición o de puesta a disposición en nuestros almacenes.

Todas las entregas deben ser inspeccionadas y verificadas dentro de las 24 horas de su recepción. Esta inspección debe abarcar: el estado de la mercancía y su embalaje y la comprobación de referencias y cantidades.

Todos los errores relativos a los motivos arriba mencionados, deben ser inmediatamente comunicados a Estoli por fax para una pronta rectificación.

## EXPEDICIÓN Y TRANSFERENCIA DE RIESGOS

Las mercancías viajan siempre a riesgo y ventura del destinatario, al cual corresponde ejercer recurso hacia el transportista -dentro del plazo legal- en los casos de pérdidas, desperfectos, retrasos, faltantes, etc. En caso de desperfecto, la única condición es que éste sea constatado a la recepción de la mercancía y figuren de forma precisa sobre el albarán de entrega las reservas encontradas.

La transferencia de riesgos se efectúa en el momento que la mercancía abandone nuestros almacenes o cuando se dé notificación al comprador de que la mercancía está disponible.

## RECLAMACIONES Y GARANTÍA

Sólo se acepta la devolución de artículos defectuosos dentro de su periodo de garantía. Estoli ofrece una garantía de dos años desde la fecha de compra para sus productos. Esta garantía no cubre las alteraciones en el acabado del producto como manchas, decoloraciones o rayadas y sólo es válida en los casos en los que el material haya sido utilizado conforme a su función y haya sido cuidado con regularidad según nuestras recomendaciones.

En caso de reclamación, la garantía de devolución ampara exclusivamente los materiales defectuosos. Estoli se reserva el derecho de reemplazar el producto entero o restituir la pieza defectuosa.

El comprador no puede devolver la mercancía sin haber cumplimentado el cuestionario de devoluciones, siempre por mediación de nuestro representante, y con nuestro previo acuerdo. Estoli no acepta el retorno de mercancía sin autorización previa por su parte. En caso de reclamación justificada, la mercancía afectada será, a nuestra elección, reemplazada gratuitamente o restituido su precio a la fecha de compra.

## DEVOLUCIÓN DE MERCANCÍA NO DEFECTUOSA

No se aceptará la devolución de mercancía no defectuosa. En caso de recibir mercancía en perfecto estado, ésta no se abonará ni cambiará.

## MODIFICACIONES

Nuestras documentaciones y tarifas son dados a título indicativo. Por razones de mejora u otras, nos reservamos el derecho de modificar nuestra gama de artículos, o de cesar la venta de alguno de ellos.

Además, nuestras documentaciones son realizadas a partir de los materiales existentes en el momento de su confección, por lo cual el comprador no puede prevalerse de una documentación como de un documento contractual.

## ANULACIÓN DE PEDIDOS

En caso de anulación de pedido, las mercancías que estén de camino serán reclamadas con gastos a cargo del comprador.

La anulación de órdenes especiales de fabricación sólo se puede aceptar cuando las mismas no hayan sido lanzadas. Los gastos de estudios y modelos emprendidos para los modelos especiales serán facturados.

## LITIGIOS, MEDIACIÓN Y TRIBUNALES

En el caso de una disputa resultante del presente contrato y antes de la remisión a un tribunal, el comprador tiene la opción de Mediación. El mediador se elige de común acuerdo, con el objetivo de llegar a una solución amistosa. Si aun así no se resuelve el litigio, los tribunales únicos competentes y el derecho aplicable vigente en todo momento, son los del lugar de nuestra razón social.

## RESERVA DE DOMINIO

Nos reservamos la propiedad de las mercancías suministradas hasta el pago integral del precio de las mismas.

# PRESENTACIÓN

## NUESTRA EMPRESA

Estoli es una empresa fundada en 1980 con una larga experiencia en la industria de los accesorios para el baño construida alrededor de los siguientes pilares:

## INNOVACIÓN TECNOLÓGICA

Mediante la adopción de últimas tecnologías, con aplicaciones de robótica e informática, Estoli puede responder, tanto cuantitativa como cualitativamente, a cualquier demanda en el sector de accesorios de baño, con la máxima prontitud. La constante labor de investigación nos ha permitido situarnos a la cabeza del sector de asientos sanitarios, y desarrollar, asimismo, otros productos y soluciones en el entorno del baño, anticipándose a las necesidades evolutivas de la población.

## RESPECTO POR EL MEDIO AMBIENTE

Estoli procura concebir productos respetuosos con el medio ambiente. Esta conciencia ecológica se traduce en el empleo de materiales reciclados y reciclables, y unos sistemas de producción limpios que no afectan el equilibrio medioambiental.

## DISEÑO PARA SU CONFORT

El diseño 3D propio de nuestros productos siempre ha tenido en cuenta el confort y la ergonomía de los usuarios. Nuestras colecciones de ayudas técnicas para el baño Solid y Solid+ también fueron concebidas para aumentar la seguridad y confort del público "senior" en el baño con un diseño moderno y elegante.

## FÁCIL LIMPIEZA Y MANTENIMIENTO

Los productos Estoli han sido ideados para procurar una perfecta higiene mediante un mantenimiento más sencillo. El diseño de sus formas, con ausencia de rincones pronunciados, nervios y aristas vivas, así como los sistemas de anclaje, permiten acceder con facilidad a toda la superficie, posibilitando una limpieza cómoda y completa. Los asientos Estoli únicamente requieren de una esponja y agua jabonosa para obtener una perfecta limpieza. Se aconseja evitar el uso de productos abrasivos, alcoholes y acetona, para una mejor conservación a largo plazo.

## CALIDAD GARANTIZADA

Todos los productos Estoli superan estrictas normas y controles de calidad, basadas en el sistema ISO 9001: 2015.



## RECAMBIOS – EL CICLO DE VIDA DEL PRODUCTO EXTENDIDO

Estoli proporciona recambios de todos sus productos. A diferencia de algunos importadores, nosotros como fabricantes podemos asegurar el suministro a largo plazo de recambios de componentes, lo que permite alargar la vida útil de nuestros productos de forma más económica para el cliente profesional y mucho más respetuosa para el medio ambiente.

## ESPECIALISTAS EN ASIENTOS WC – ASESORAMIENTO Y SOLUCIONES

En Estoli queremos ser próximos al cliente, escuchando sus nuevas necesidades, y adaptándonos a ellos de forma ágil. Como especialistas en asientos WC ofrecemos a nuestros clientes asesoramiento en adaptaciones y amplitud de modelos, bisagras y colores.

## FABRICACIÓN NACIONAL – MÚLTIPLES TECNOLOGÍAS PRODUCTIVAS

Estoli es pionera en el mercado de la fabricación masiva de asientos de inodoro de reposición con tecnología de co-inyección.

Mediante la inyección simultánea de dos componentes distintos a alta presión, se configura la estructura exterior y el interior del asiento. El interior está formado por un núcleo espumado de resina totalmente reciclable/reciclada, que confiere al asiento una gran resistencia, y una flexibilidad estructural muy superior a la obtenida con otros sistemas productivos.

Su naturaleza microporosa amortigua los choques y evita roturas. El envoltorio exterior, de resina virgen, reciclable, es un material compacto e impermeable que dota al asiento de un acabado impecable y duradero. El resultado es un producto 100% reciclable y de alta resistencia – nuestra gama ECOLINE.

A inicios de 2003 incorporamos maquinaria para procesos de compresión en Duroplast según requerimientos de algunos clientes – nuestra gama DURELINE.

En 2010 incorporamos tecnologías de control numérico CNC para las series con menores lotes de producción – nuestras gamas WOODLINE y CUSTOMLINE.



## CARACTERÍSTICAS

### AMPLITUD DE CATÁLOGO

Más de 40 años de experiencia nos avalan para poder proponer soluciones y productos que permiten renovar los asientos de wc, evitando así, costosas obras de cambio de sanitario. Nuestro conocimiento del sector, nos ha llevado a conformar un catálogo que cubre cerca del 100% las necesidades en reposición de asientos de inodoro.

### MÚLTIPLES TECNOLOGÍAS

Estoli es pionera en el mercado de la fabricación masiva de asientos de inodoro de reposición con tecnologías como la co-inyección, compresión y CNC.

### DISEÑO Y CONFORT

Nuestros propios diseños, creados a partir de modelos 3D, además de tener en cuenta la estética, priman la ergonomía, garantizando siempre el confort de los usuarios.

### ASESORAMIENTO AL CLIENTE

Somos especialistas en asientos de wc, por este motivo ponemos a disposición de nuestros clientes asesoramiento de nuestro departamento técnico en identificación de adaptaciones y compatibilidades de modelos, bisagras y colores, facilitando la venta y evitando devoluciones.

### DISEÑO, ADAPTACIÓN, MANTENIMIENTO Y LIMPIEZA

Una de las claves del éxito de Estoli reside en un planteamiento productivo globalizador que aúna creatividad y rigor en el proceso de diseño y fabricación. Nuestros asientos de inodoro han surgido tras un detenido estudio ergonómico, de composición del material y de los sistemas de anclaje, más la elaboración de una cuidada gama cromática. Estoli ha desarrollado distintos sistemas de anclaje tras estudiar detalladamente las porcelanas sanitarias, con el fin de lograr la adaptabilidad de sus asientos a las diferentes formas y dimensiones de los inodoros existentes en el mercado.

Estoli considera como primordial en sus productos los aspectos de limpieza e higiene. La elección y tratamiento de las materias primas empleadas y unos diseños de formas depuradas, procuran su perfecto mantenimiento.

Los asientos Estoli han sido ideados para procurar una perfecta higiene mediante el mantenimiento más sencillo. El diseño de sus formas, con ausencia de rincones pronunciados, nervios y aristas vivas, así como los sistemas de anclaje, permiten acceder con facilidad a toda la superficie, posibilitando una limpieza cómoda y completa. Se aconseja evitar el uso de productos abrasivos, alcoholes y acetona, para una mejor conservación.

Los asientos Estoli únicamente requieren de una esponja y agua jabonosa para obtener una perfecta limpieza.



# IDENTIFICACIÓN ADAPTACIONES

## ASISTENCIA TÉCNICA ADAPTACIONES ASIENTOS DE INODORO

Uno de los puntos más importantes de este catálogo, es la relación de asientos de inodoro compatibles con cada modelo concreto de sanitario.

Si se tiene conocimiento de la Marca/Fabricante y modelo del inodoro, en las siguientes páginas aparecen listados detallando los asientos de wc compatibles. Pero si se desconoce, la información comentada anteriormente, disponemos de herramientas para la identificación de sanitarios y posteriormente ofrecer un asiento de wc compatible.

### INFORMACIÓN NECESARIA

Para la identificación de un sanitario, nuestro departamento técnico requiere:

1. Información disponible de marca, fabricante y/o modelo. Normalmente se encuentra en alguna esquina de la cerámica o en la tapa wc original. En otras ocasiones también se puede encontrar información adicional dentro la cisterna, como el nombre o código de fabricante.
2. 3 Fotografías del inodoro completo, incluida la cisterna, en diferentes perspectivas, como en las siguientes imágenes de ejemplo.



3. 3 Fotografías cenitales de la cerámica sin tapa wc, es decir, con la cámara paralela al suelo y tomando las siguientes medidas:

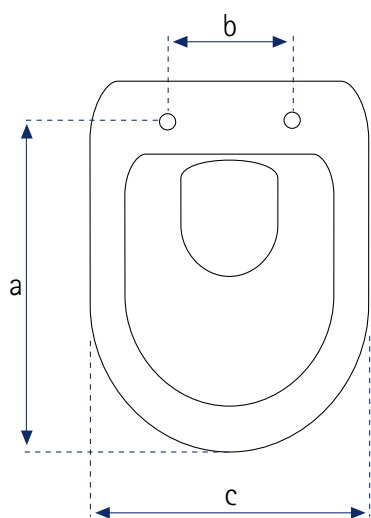

- a:** Distancia, desde punto medio entre los agujeros de fijación a la parte delantera del inodoro.
- b:** Distancia entre agujeros de fijación
- c:** Ancho máximo

Estas imágenes deberían mostrar la cerámica y la cinta métrica tomando las medidas, como se muestra en las siguientes imágenes de ejemplo:

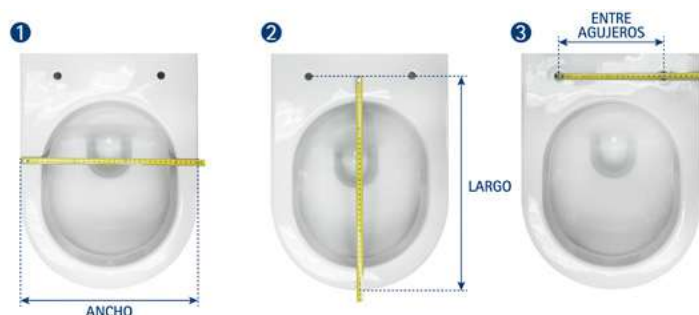

Nuestro departamento técnico analizará la información y ofrecerá la mejor solución en cualquiera de nuestras colecciones de asientos de inodoro compatibles.

Se debe tener en cuenta que la documentación requerida anteriormente, es la mínima i necesaria para la correcta identificación de un sanitario y su tapa de wc compatible. Toda información adicional contribuirá en agilizar los trabajos de reconocimiento. Por lo contrario, si no se facilita esta información mínima en su totalidad, es posible que no se pueda llegar a una conclusión satisfactoria.

Para solicitar una identificación, se debe enviar un correo electrónico con toda la información anteriormente detallada y adjuntando las fotografías, con la máxima calidad posible, a la dirección de correo electrónico [pedidos@estoli.com](mailto:pedidos@estoli.com).

## MEDIDAS CAJAS EMBALAJE

	Caja Unitaria (mm)	Caja Unitaria (m³)	Caja Grupo (uds.)	Caja Grupo (mm)	Caja Grupo (m³)	Caja Grupo (kg)	Europalet (uds.)	Europalet: Cajas grupo (base x altura)	Europalet Altura max. (mm)
<b>MILOS</b>	367x445x55	0,01	6	375x345x465	0,06	10,1	144	6x4	2010
<b>REINA</b>	367x445x55	0,01	6	375x345x465	0,06	12,5	144	6x4	2010
<b>ALEXIA</b>	367x445x55	0,01	6	375x345x465	0,06	8,3	144	6x4	2010
<b>ASTRID</b>	370x460x44	0,01	6	290x385x480	0,05	11	192	8x4	2070
<b>SILVIA</b>	384x465x52	0,01	6	350x390x485	0,07	11,9	144	6x4	2090
<b>LUNA</b>	370x460x44	0,01	6	375x345x465	0,06	9,5	192	8x4	2010
<b>PRINCESA</b>	370x460x44	0,01	6	290x385x480	0,05	9,4	192	8x4	2070
<b>FLORIT</b>	370x460x44	0,01	6	290x385x480	0,05	8,8	192	8x4	2070
<b>LORINVIS</b>	405x485x55	0,01	6	345x415x505	0,07	11,9	144	6x4	2170
<b>FESTA</b>	370x460x44	0,01	6	290x385x480	0,05	14,2	144	6x4	2070
<b>INVIS 2</b>	405x485x55	0,01	6	345x415x505	0,07	14,9	144	6x4	2170
<b>GSI</b>	405x485x55	0,01	6	345x415x505	0,07	11,9	144	6x4	2170
<b>AMANDA</b>	370x460x44	0,01	6	290x385x480	0,05	13	192	8x4	2070
<b>REBECCA</b>	370x425x60	0,01	6	380x380x445	0,06	12,7	144	6x4	1930
<b>KATHIA</b>	370x460x44	0,01	6	290x385x480	0,05	10,6	192	8x4	2070
<b>KIDUR 2</b>	370x460x44	0,01	6	290x385x480	0,05	13,8	192	8x4	2070
<b>KARELIA</b>	384x465x52	0,01	6	350x390x485	0,07	15,5	144	6x4	2090
<b>KATERINA 2</b>	370x460x44	0,01	6	290x385x480	0,05	14,4	192	8x4	2070
<b>WOODLINE</b>	375x460x57	0,01	6	350x390x485	0,07	15,5	144	6x4	2090
<b>CUSTOMLINE</b>	375x460x57	0,01	6	350x390x485	0,07	15,5	144	6x4	2090

ECOLINE

DURELINE

INFORMACIÓN

ECOLINE

DURELINE

WOODLINE

CUSTOMLINE

BISAGRAS Y RECAMBIOS

SOLID & SOLID+

TARIMAS DUCHA

# LISTADO COMPLETO ADAPTACIONES



Conslute el listado completo en nuestra Web.  
[estoli.com/adaptaciones](http://estoli.com/adaptaciones)

## PRINCIPALES ADAPTACIONES

Consultar bisagras compatibles en [\[Página Modelo\]](#)

Si no se especifica lo contrario, las adaptaciones son válidas para todas las variantes del modelo.  
 (Inodoro de Pie, Suspendingo, Con/Sin Tanque...)

		MILOS <small>[Pág. 16]</small>	REINA <small>[Pág. 18]</small>	ALEXIA <small>[Pág. 20]</small>	ASTRID <small>[Pág. 21]</small>	SILVIA <small>[Pág. 22]</small>	LUNA <small>[Pág. 23]</small>	PRINCESA <small>[Pág. 24]</small>	FLORIT <small>[Pág. 25]</small>	LORINVIS <small>[Pág. 26]</small>	FESTA <small>[Pág. 27]</small>	INVIS 2 <small>[Pág. 28]</small>	GSI <small>[Pág. 29]</small>	AMANDA <small>[Pág. 30]</small>	REBECCA <small>[Pág. 31]</small>	KATHIA <small>[Pág. 34]</small>	KIDUR 2 <small>[Pág. 35]</small>	KARELIA <small>[Pág. 36]</small>	KATERINA 2 <small>[Pág. 37]</small>	CUSTOMLINE <small>[Pág. 72]</small>			
<b>Bellavista</b>	Almina										•												
	Arcadia																						•
	Bohemia																						•
	Capri								•														•
	Duna																						•
	Magna											•											•
	Munich - Munique		•	•													•						•
	Nerja		•	•													•	•					
	Nexo	•																				•	
	Record														•								
	Renascença																						•
	Stylo	•																				•	
	<b>Catalano</b>	Sfera (V.1)	•																			•	
		Sfera (V.2)	•																			•	
Sfera (V.3)		•																					
Sistema C		•																					
Zero		•																					
Zero Plus																						•	
<b>Cifial - Aquatis</b>	Eden																					•	
	Murano																					•	
<b>Duravit</b>	1930																					•	
	2nd Floor																					•	
	Bambi (Infantil)																					•	
	Colomba		•	•													•	•					
	Darling (V.1 - Entrecentros 160)		•	•													•	•					
	Darling (V.2 - Entrecentros 210)	•																					
	D-Code																					•	
	Dune		•	•													•	•					
	Duraplus		•	•													•	•					
	Durastyle																					•	
	Happy D. (V.1)	•																					
	Happy D.2 (V.2)										•												
	Me (Largo 420)	•																					
	Me (Largo 440)	•																					
	Starck 1																					•	
	Starck 2 (V.1 y V.2)	•																					
	Starck 3 (Entrecentros 270)																					•	
Vero																						•	
<b>Gala</b>	Bacara	•																					
	Blue	•																					
	Diana							•															
	Elia		•	•													•	•					
	Emma Round	•																			•		
	Emma Square																					•	
	Espacio														•								
	Florida								•														
	Gala 2000											•											
	Loa																					•	
	Marina (V.1 - Horizontal)																					•	
	Marina (V.2 - Vertical)	•																			•		
	Metropol						•																
	Nostalgia																						
	Nova Espacio														•								

# PRINCIPALES ADAPTACIONES

Consultar bisagras compatibles en [\[Página Modelo\]](#)

Si no se especifica lo contrario, las adaptaciones son válidas para todas las variantes del modelo.  
(Inodoro de Pie, Suspendido, Con/Sin Tanque...)

	MILOS <small>[Pág. 16]</small>	REINA <small>[Pág. 18]</small>	ALEXIA <small>[Pág. 20]</small>	ASTRID <small>[Pág. 21]</small>	SILVIA <small>[Pág. 22]</small>	LUNA <small>[Pág. 23]</small>	PRINCESA <small>[Pág. 24]</small>	FLORIT <small>[Pág. 25]</small>	LORINVIS <small>[Pág. 26]</small>	FESTA <small>[Pág. 27]</small>	INVIS 2 <small>[Pág. 28]</small>	GSI <small>[Pág. 29]</small>	AMANDA <small>[Pág. 30]</small>	REBECCA <small>[Pág. 31]</small>	KATHIA <small>[Pág. 34]</small>	KIDUR 2 <small>[Pág. 35]</small>	KARELIA <small>[Pág. 36]</small>	KATERINA 2 <small>[Pág. 37]</small>	CUSTOMLINE <small>[Pág. 72]</small>	
<b>Gala</b>	Sirocco					•														
	Smart					•														
	Universal																			•
<b>Galassia</b>	Arke																			•
	EL1-EL2																			•
	SA02																			•
	Xes																			•
<b>Hatria</b>	Edos																			•
	Erika Pro Q																			•
	Fusion (Redondo)	•																		•
	Fusion 48 (Cuadrado)																			•
<b>Ideal Standard</b>	Fusion Q (Cuadrado)																			•
	Connect																			•
	Connect Air																			•
	Connect Space														•					•
	Infantil																			•
	Kheops (V.1)		•	•												•	•			•
	Kheops (V.2)		•	•												•	•			•
	Kheops (V.3)		•	•												•	•			•
	Kheops + (Compacto)																			•
	Moments	•																		•
	Small - Small+ (V.1)																			•
	Small - Small+ (V.2)																			•
	Sweet Life																			•
	Tempo (Compacto)																			•
	Tesi - Verdi (V.1)	•																		•
	Tesi New (V.2)																			•
	Tonic (V.1)	•																	•	•
Velara																			•	
<b>Jacob Delafon</b>	Altair	•																	•	•
	Antares	•																	•	•
	Apolo		•	•												•				•
	Astros																			•
	Atenea		•	•												•				•
	Atila		•	•												•	•			•
	Escale																			•
	Freelance																			•
	Iris																			•
	New Ola - Patio (V.2)		•	•												•	•			•
	Odeon																		•	•
	Odeon Up (Panache - Semicarenado)		•	•																•
	Odeon Up																		•	•
	Odeon Up Compact	•																		•
	Ola - Patio (V.1)										•									•
	Ove										•									•
	Portrait																			•
	Reve																			•
	Venus		•	•												•				•
<b>Noken</b>	Acro	•																	•	•
	Arquitect	•																		•
	Bela	•																		•
	Forma (V.1 - Redondo)																			•
	Itaca																	•		•
	Metric																	•		•
	Milan																			•
	Niza																			•
	NK Compact	•																	•	•
	NK One	•																	•	•
	Tebas 1 (V.1 - Redondo)	•																	•	•
	Tebas 2 (V.2 - Redondo)	•																	•	•
	Tebas 3 (V.3 - Cuadrado)	•																	•	•
Urban (No Valido Para Urban C)																			•	
Urban C (No Valido Para Urban)										•									•	



# PRINCIPALES ADAPTACIONES

Consultar bisagras compatibles en [\[Página Modelo\]](#)

Si no se especifica lo contrario, las adaptaciones son válidas para todas las variantes del modelo. (Inodoro de Pie, Suspendido, Con/Sin Tanque...)

	MILOS <small>[Pág. 16]</small>	REINA <small>[Pág. 18]</small>	ALEXIA <small>[Pág. 20]</small>	ASTRID <small>[Pág. 21]</small>	SILVIA <small>[Pág. 22]</small>	LUNA <small>[Pág. 23]</small>	PRINCESA <small>[Pág. 24]</small>	FLORIT <small>[Pág. 25]</small>	LORINVIS <small>[Pág. 26]</small>	FESTA <small>[Pág. 27]</small>	INVIS 2 <small>[Pág. 28]</small>	GSI <small>[Pág. 29]</small>	AMANDA <small>[Pág. 30]</small>	REBECCA <small>[Pág. 31]</small>	KATHIA <small>[Pág. 34]</small>	KIDUR 2 <small>[Pág. 35]</small>	KARELIA <small>[Pág. 36]</small>	KATERINA 2 <small>[Pág. 37]</small>	CUSTOMLINE <small>[Pág. 72]</small>	
<b>Sanindusa - Unisan</b>																				
Aitana																				•
Alfa																				•
Alfa-Plus																				•
Benissa - Aveiro	•																			
City - Urb.Y	•																			
City Plus - Urb.Y Plus	•																			
Easy		•	•																	
Look															•					
Nau																				•
Prestige																				•
Proget	•												•						•	
Reflex																				•
<b>Sanitana</b>																				
Glam																				•
Grecia																				•
Imperial													•							
Munich - Munique		•	•												•					
Nexo	•																		•	
Regina (V.1 y V.2)	•																		•	
Renascença																				•
Stylo	•																		•	
<b>Teka - Strohm</b>																				
Almina										•										
Capri									•											
Italica											•									
Magna																				•
Manacor	•																		•	
Manacor (Suspendido)	•																		•	
MT Plus	•																		•	
Nexos	•																		•	
Nexos (Suspendido)	•																		•	
Stylo	•																		•	
<b>Valadares</b>																				
Elegance		•	•																	
Estoril	•																			
Europa		•	•												•					
Europa Plus		•	•												•	•				
Image	•																			
Infantil																				•
Neoclasica														•						
Oceanus	•																			
Oporto																				•
Opus	•																		•	
Thema		•	•																	
<b>Villeroy Et Boch</b>																				
Amadea									•											
Arquitectura (V.2 - Cuadrado)																				•
Arquitectura (V.1)	•																			•
Aveo																		•		
Basic		•	•												•		•			
Grangracia		•	•												•		•			
Helios	•														•				•	
O.Novo	•																		•	
O.Novo Vita	•																		•	
Omnia Classic		•	•												•		•			
Opera																				•
Planos										•										
Saval 2.0		•	•												•		•			
Solaya						•														
Stratos														•						
Subway	•																		•	
Subway (Compacto)	•																			
Sunberry	•																			
Targa - Targa Classic		•	•												•		•			
Tiora																				•
Toboga																				•
Viala		•	•												•		•			

INFORMACIÓN

ECOLINE

DURELINE

WOODLINE

CUSTOMLINE

BISAGRAS Y RECAMBIOS

SOLID & SOLID+

TARIMAS DUCHA



# ECOLINE

- TECNOLOGÍA DE CO-INYECCIÓN - DOBLE NÚCLEO INTERNO - EXTERNO
- 100% RECICLABLE Y PARCIALMENTE DE ORIGEN RECICLADO
- RESISTENTE A PRODUCTOS DE LIMPIEZA HABITUALES
- ACABADO ESTÉTICO LISO Y BRILLANTE
- RESISTENCIA EXTREMA

## INFORMACIÓN COMPLETA ECOLINE



Consulte toda la información sobre la colección Ecoline.  
[estoli.com/ecoline](http://estoli.com/ecoline)

## ¿CÓMO SE CONSTRUYE EL CÓDIGO DE UN ARTÍCULO FINAL DE VENTA A PARTIR DE LAS MÚLTIPLES VARIANTES POSIBLES?

- PRIMERO ANOTAR LA REFERENCIA DEL MODELO DE TAPA.
- EN SEGUNDO LUGAR LA REFERENCIA DE ACABADO COLOR. AL FINAL DEL CATÁLOGO PUEDE VER LA *[Carta Colores Completa]*
- POR ÚLTIMO LA REFERENCIA DE LA BISAGRA DESEADA.



# MILOS

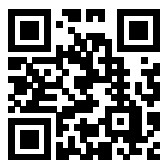

Información Completa  
estoli.com/ad-milos



## MEDIDAS

c: 355 mm  
d: 275 mm  
e: 220 mm

a: en bisagra  
b: en bisagra

## PESO

1.6 kg

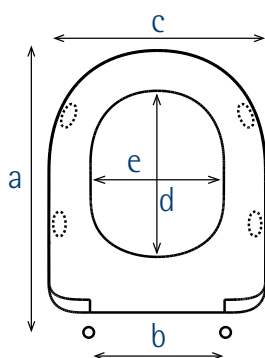

REF. <sup>TAPA</sup> 20 <sup>COLOR</sup> 000 <sup>BISAGRA</sup> 000<sup>3</sup>

REF. TAPA <sup>1</sup>	MATERIAL	COLORES	REF. <sup>2</sup>
20	Ecopolímero	Blanco	001
		Pergamon	008
		Manhattan	010
		Visón	020
		Champán	021
		Azul Celeste	030
		Azul Boreal	031
		Verde Claro	040
		Rosa Ilusión	061

BISAGRA	REF. <sup>3</sup>	PVP TOTAL €	
		BLANCO	COLORES
*1 BR	<b>966</b>	41,98	51,41
2 A-80P	<b>808P</b>	42,25	NO DISP.
3 M-36P	<b>366P</b>	53,61	64,84
4 A-117	<b>117P</b>	59,37	71,00
5 SC Metal 09P	<b>SC09P</b>	53,87	NO DISP.

Siga el QR o enlace para ver el catálogo completo.  
Más adaptaciones y bisagras ( Inferiores, Especificas..)

Más opciones de colores y bisagras en versión Woodline [Pág. 40] y Customline [Pág. 56]

\*1. Bisagra por defecto.

## BISAGRAS COMPATIBLES

### 1. BR

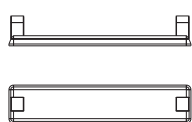

REF. **966**  
CARACTERÍSTICAS  
Plástica  
No Amortiguada 'SC'  
No Extraíble  
Ajustable  
Montaje Inferior

MEDIDAS  
a: 413 a 425 mm  
b: 60 a 170 mm

### 2. A-80P



REF. **808P**  
CARACTERÍSTICAS  
Plástica  
No Amortiguada 'SC'  
Extraíble  
Ajustable  
Montaje Superior 'P'

MEDIDAS  
a: 388 a 450 mm  
b: 120 a 240 mm

### 3. M-36P



REF. **366P**  
CARACTERÍSTICAS  
Acero Inox.  
No Amortiguada 'SC'  
Extraíble  
Ajustable  
Montaje Superior 'P'

MEDIDAS  
a: 394 a 444 mm  
b: 130 a 230 mm

### 4. A-117

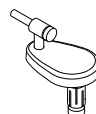

REF. **117P**  
CARACTERÍSTICAS  
Acero Inox.  
No Amortiguada 'SC'  
Extraíble  
Ajustable  
Montaje Superior 'P'

MEDIDAS  
a: 379 a 459 mm  
b: 100 a 260 mm

### 5. SC METAL 09P

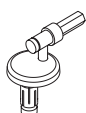

REF. **SC09P**  
CARACTERÍSTICAS  
Acero Inox.  
Amortiguada 'SC'  
Extraíble  
Ajustable  
Montaje Superior 'P'

MEDIDAS  
a: 394 a 444 mm  
b: 80 a 180 mm

## PRINCIPALES ADAPTACIONES

**BELLAVISTA**

Nexo [2,3,5]

Stylo [2,3,5]

**CATALANO**

Sfera (V.1) [3,5]

Sfera (V.2) [2,3,5]

Sfera (V.3) [2,4]

Sistema C [2,4]

Zero [4]

**DURAVIT**

Darling (V.2 - Entrecentros 210) [2,3]

Happy D. (V.1) [2,3]

Me (Largo 420) [2,3]

! Me (Largo 440) [2,3]

Starck 2 (V.1 y V.2) [4]

**GALA**

Bacara [3]

Blue [1,2,3,5]

Emma Round [3,5]

Marina (V.2 - Vertical) [2,3,5]

**HATRIA**

Fusion (Redondo) [2,3,5]

**IDEAL STANDARD**

Moments [2,3,5]

Tesi - Verdi (V.1) [2,3,5]

Tonic (V.1) [2,3,5]

**JACOB DELAFON**

Altair [2,3,5]

Antares [2,3,5]

Odeon Up Compact [4]

**NOKEN**

Acro [2,3,5]

Arquitect [2,3,5]

! Bela [2,3,5]

Nk Compact [2,3,5]

Nk One [2,3,5]

Tebas 1 (V.1 - Redondo) [4]

Tebas 2 (V.2 - Redondo) [4]

**PORSAN**

Europa [2,3,5]

Roma (V.1 y V.2) [2,3,5]

**ROCA**

Access [2,3,5]

Atlanta [2,3,5]

Civic [2,3,5]

Giralda [2,3,5]

Happening [2,3,5]

Meridian (Entrecentros 160) [2,3,5]

Meridian (Entrecentros 225-230) [4]

Meridian N (Entrecentros 160) [2,3,5]

Meridian N (Entrecentros 225-230) [4]

The Gap (Round) [2,3,5]

The Gap Compacto (Round) [2,3]

**SANGRA**

Bahia [1,3,5]

Domo (V.1 y V.2) [1,3,5]

Europa [2,3,5]

Isis [1,2,3,5]

Roma (V.1 y V.2) [2,3,5]

Stella [3,5]

**SANINDUSA - UNISAN**

Benissa - Aveiro [1,2,3,5]

City - Urb.Y [3,5]

City Plus - Urb.Y Plus [2,3,5]

Proget [2,3,5]

**SANITANA**

Nexo [2,3,5]

Regina (V.1 y V.2) [2,4]

Stylo [1,2,3,5]

**TEKA - STROHM**

Manacor (Suspendido) [4]

Manacor [2,3,5]

Mt Plus [2,3,5]

Nexos (Suspendido) [4]

Nexos [2,3,5]

Stylo [2,3,5]

**VALADARES**

Estoril [2,3,5]

Image [1,3,5]

Oceanus [1,2,3,5]

Opus [1,3,5]

**VILLEROY & BOCH**

Arquitectura (V.1) [2,3,5]

! Helios [2,4]

O.Novo [2,3,5]

O.Novo Vita [2,3,5]

Subway (Compacto) [4]

Subway [2,3,5]

Sunberry [2,3,5]

! Adaptación Aproximada

Modelo Sanitario [ *Bisagras Compatibles* ]

Modelo Sanitario (V.1), (V.2), (V.3)... Identificación de las versiones del Modelo Sanitario por orden cronológico.

Si no se especifica lo contrario, las adaptaciones son válidas para todas las variantes del modelo (Inodoro de Pie, Suspendido, Con/Sin Tanque...)

# REINA

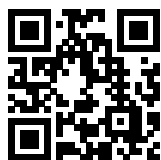

Información Completa  
estoli.com/ad-reina



## MEDIDAS

c: 355 mm  
d: 260 mm  
e: 205 mm

a: en bisagra  
b: en bisagra

## PESO

2 kg

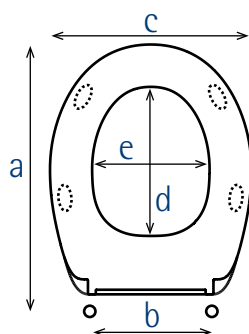

REF. <sup>TAPA</sup>85 <sup>COLOR</sup>000 <sup>BISAGRA</sup>000

REF. TAPA <sup>1</sup>	MATERIAL	COLORES	REF. <sup>2</sup>
85	Ecopolímero	Blanco	001
		Pergamon	008
		Manhattan	010
		Visón	020
		Champán	021
		Azul Celeste	030
		Azul Boreal	031
		Verde Claro	040
		Rosicler	060
		Rosa Ilusión	061

BISAGRA	REF. <sup>3</sup>	PVP TOTAL €	
		BLANCO	COLORES
*1 BR	966	42,58	52,35
2 A-80P	808P	42,58	NO DISP.
3 M-36P	366P	54,52	64,73
4 BRSC	SC03A	58,80	NO DISP.

Siga el QR o enlace para ver el catálogo completo.  
Más adaptaciones y bisagras ( Inferiores, Especificas...)

Más opciones de colores y bisagras en versión Woodline [Pág. 42] y Customline [Pág. 58]

## BISAGRAS COMPATIBLES

### 1. BR

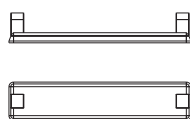

REF. **966**  
CARACTERÍSTICAS  
Plástica  
No Amortiguada 'SC'  
No Extraíble  
Ajustable  
Montaje Inferior

MEDIDAS  
a: 417 a 429 mm  
b: 60 a 170 mm

### 2. A-80P



REF. **808P**  
CARACTERÍSTICAS  
Plástica  
No Amortiguada 'SC'  
Extraíble  
Ajustable  
Montaje Superior 'P'

MEDIDAS  
a: 393 a 453 mm  
b: 120 a 240 mm

### 3. M-36P



REF. **366P**  
CARACTERÍSTICAS  
Acero Inox.  
No Amortiguada 'SC'  
Extraíble  
Ajustable  
Montaje Superior 'P'

MEDIDAS  
a: 399 a 447 mm  
b: 130 a 230 mm

### 4. BRSC



REF. **SC03A**  
CARACTERÍSTICAS  
Plástica  
Amortiguada 'SC'  
No Extraíble  
Ajustable  
Montaje Inferior

MEDIDAS  
a: 417 a 429 mm  
b: 110 a 170 mm

## REINA

## PRINCIPALES ADAPTACIONES

**BELLAVISTA**

Munich - Munique [1,2,3,4]

Nerja [1,3,4]

**DURAVIT**

Colomba [1,2,3,4]

Darling (V.1 - Entrecentros 160)  
[2,3]

Dune [2,3]

Duraplus [1,2,3,4]

**GALA**

Elia [1,3,4]

**IDEAL STANDARD**

Kheops (V.1) [1,2,3,4]

Kheops (V.2) [1,2,3,4]

Kheops (V.3) [1,2,3,4]

**JACOB DELAFON**

Apolo [1,3,4]

Atenea [M-36]

Atila [2,3]

New Ola - Patio (V.2) [1,2,3,4]

! Odeon Up (Panache -  
Semicarenado) [2,3]

Venus [1,3,4]

**PORSAN**

Clasica [1,2,3,4]

**ROCA**

Victoria [1,3,4]

**SANGRA**

Granada (V.2) [1,2,3,4]

**SANINDUSA - UNISAN**

Easy [1,2,3,4]

**SANITANA**

Munich - Munique [1,2,3,4]

**VALADARES**

! Elegance [2,3]

Europa [2,3]

Europa Plus [2,3]

! Thema [2,3]

**VILLEROY & BOCH**

Basic [1,2,3,4]

Grangracia [1,2,3,4]

Omnia Classic [1,2,3,4]

Saval 2.0 [1,2,3,4]

Targa - Targa Classic [1,2,3,4]

Viala [1,2,3,4]

! Adaptación Aproximada

Modelo Sanitario [ *Bisagras Compatibles* ]

Modelo Sanitario (V.1), (V.2), (V.3)... Identificación de las versiones del Modelo Sanitario por orden cronológico.

Si no se especifica lo contrario, las adaptaciones son válidas para todas las variantes del modelo (Inodoro de Pie, Suspendido, Con/Sin Tanque...)

# ALEXIA



Información Completa  
estoli.com/ad-alexia



## MEDIDAS

c: 355 mm  
d: 260 mm  
e: 205 mm

a: en bisagra  
b: en bisagra

## PESO

1.3 kg

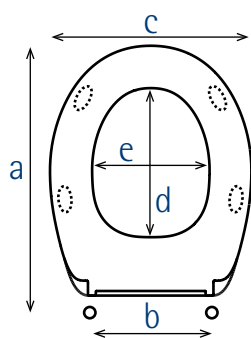

REF. <sup>TAPA</sup> 80 <sup>COLOR</sup> 000 <sup>BISAGRA</sup> 000<sup>3</sup>

REF. TAPA <sup>1</sup>	MATERIAL	COLORES	REF. <sup>2</sup>
80	Ecopolímero	Blanco	001
		Natura	006
		Pergamon	008
		Manhattan	010
		Visón	020
		Azul Celeste	030
		Aguamar	042
		Rosa Ilusión	061
		Flamingo	065

BISAGRA	REF. <sup>3</sup>	PVP TOTAL €	
		BLANCO	COLORES
*1 BR	966	30,39	37,25
2 A-80P	808P	30,53	NO DISP.
3 M-36P	366P	42,87	53,24
4 SC Metal 09P	SC09P	43,23	NO DISP.

Siga el QR o enlace para ver el catálogo completo.  
Más adaptaciones y bisagras ( Inferiores, Especificas...)

\*1. Bisagra por defecto.

## BISAGRAS COMPATIBLES

### 1. BR



REF.	CARACTERÍSTICAS	MEDIDAS
966	Plástica No Amortiguada 'SC' No Extraíble Ajustable Montaje Inferior	a: 417 a 429 mm b: 60 a 170 mm

### 2. A-80P



REF.	CARACTERÍSTICAS	MEDIDAS
808P	Plástica No Amortiguada 'SC' Extraíble Ajustable Montaje Superior 'P'	a: 393 a 453 mm b: 120 a 240 mm

### 3. M-36P



REF.	CARACTERÍSTICAS	MEDIDAS
366P	Acero Inox. No Amortiguada 'SC' Extraíble Ajustable Montaje Superior 'P'	a: 399 a 447 mm b: 130 a 230 mm

### 4. SC METAL 09P



REF.	CARACTERÍSTICAS	MEDIDAS
SC09P	Acero Inox. Amortiguada 'SC' Extraíble Ajustable Montaje Superior 'P'	a: 398 a 448 mm b: 80 a 180 mm

## PRINCIPALES ADAPTACIONES

### BELLAVISTA

Munich - Munique [1,2,3,4]  
Nerja [1,3,4]

### DURAVIT

Colomba [1,2,3,4]  
Darling (V.1 - Entrecentros 160) [2,3,4]  
Dune [2,3,4]  
Duraplus [1,2,3,4]

### GALA

Elia [1,3,4]

### IDEAL STANDARD

Kheops (V.1) [1,2,3,4]  
Kheops (V.2) [1,2,3,4]  
Kheops (V.3) [1,2,3,4]

### JACOB DELAFON

Apolo [1,3,4]  
Atenea [M-36]  
Atila [2,3,4]  
New Ola - Patio (V.2) [1,2,3,4]  
! Odeon Up (Panache - Semicarenado) [2,3,4]  
Venus [1,3,4]

### PORSAN

Clasica [1,2,3,4]

### ROCA

Victoria [1,3,4]

### SANGRA

Granada (V.2) [1,2,3,4]

### SANINDUSA - UNISAN

Easy [1,2,3,4]

### SANITANA

Munich - Munique [1,2,3,4]

### VALADARES

! Elegance [2,3,4]  
Europa [2,3,4]  
Europa Plus [2,3,4]  
! Thema [2,3,4]

### VILLEROY & BOCH

Basic [1,2,3,4]  
Grangracia [1,2,3,4]  
Omnia Classic [1,2,3,4]  
Saval 2.0 [1,2,3,4]  
Targa - Targa Classic [1,2,3,4]  
Viala [1,2,3,4]

! Adaptación Aproximada

Modelo Sanitario [ Bisagras Compatibles ]

Modelo Sanitario (V.1), (V.2), (V.3)... Identificación de las versiones del Modelo Sanitario por orden cronológico.

Si no se especifica lo contrario, las adaptaciones son válidas para todas las variantes del modelo (Inodoro de Pie, Suspendido, Con/Sin Tanque...)

# ASTRID

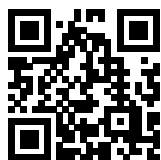

Información Completa  
[estoli.com/ad-astrid](http://estoli.com/ad-astrid)



## MEDIDAS

c: 362 mm  
 d: 271 mm  
 e: 232 mm

a: en bisagra  
 b: en bisagra

## PESO

1.6 kg

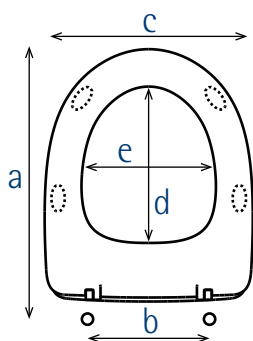

REF. <sup>TAPA</sup>23<sup>COLOR</sup>000<sup>BISAGRA</sup>000<sup>3</sup>

REF. TAPA <sup>1</sup>	MATERIAL	COLORES	REF. <sup>2</sup>
23	Ecopolímero	Blanco	001

BISAGRA	REF. <sup>3</sup>	PVP TOTAL €	
*1 A-10	105	BLANCO	COLORES
		53,61	NO DISP.

Siga el QR o enlace para ver el catálogo completo.  
 Más adaptaciones y bisagras ( Inferiores, Especificas..)

Más opciones de colores y bisagras en versión Woodline [Pág. 43] y Customline [Pág. 59]

\*1. Bisagra por defecto

## BISAGRAS COMPATIBLES

### 1. A-10



REF.	CARACTERÍSTICAS	MEDIDAS
105	Acero Inox. No Amortiguada 'SC' No Extraíble Fija Montaje Inferior	a: 420 a 430 mm b: 155 a 160 mm

## PRINCIPALES ADAPTACIONES

### JACOB DELAFON

Odeon [1]  
 Odeon Up [1]

### NOKEN

Itaca [1]

! Adaptación Aproximada

Modelo Sanitario [ Bisagras Compatibles ]

Modelo Sanitario (V.1), (V.2), (V.3)... Identificación de las versiones del Modelo Sanitario por orden cronológico.

Si no se especifica lo contrario, las adaptaciones son válidas para todas las variantes del modelo (Inodoro de Pie, Suspendido, Con/Sin Tanque...)

# SILVIA

REF. <sup>TAPA</sup>71<sup>1</sup> <sup>COLOR</sup>000<sup>2</sup> <sup>BISAGRA</sup>000<sup>3</sup>



Información Completa  
estoli.com/ad-silvia



## MEDIDAS

c: 369 mm  
d: 270 mm  
e: 224 mm

a: en bisagra  
b: en bisagra

## PESO

1.9 kg

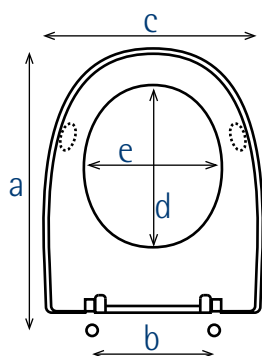

REF. TAPA <sup>1</sup>	MATERIAL	COLORES	REF. <sup>2</sup>
71	Ecopolímero	Blanco	001

BISAGRA	REF. <sup>3</sup>	PVP TOTAL €
*1 M-36P	366P	60,26
		BLANCO COLORES NO DISP.

Siga el QR o enlace para ver el catálogo completo.  
Más adaptaciones y bisagras ( Inferiores, Especificas..)

Más opciones de colores y bisagras en versión Woodline [Pág. 44] y Customline [Pág. 60] <sup>\*1. Bisagra por defecto</sup>

## BISAGRAS COMPATIBLES

### 1. M-36P



REF.	CARACTERÍSTICAS	MEDIDAS
366P	Acero Inox. No Amortiguada 'SC' Extraíble Ajustable Montaje Superior 'P'	a: 413 a 463 mm b: 110 a 200 mm

## PRINCIPALES ADAPTACIONES

**GALA**  
Metropol [1]

**VILLEROY & BOCH**  
Solaya [1]

! Adaptación Aproximada  
Modelo Sanitario [ Bisagras Compatibles ]  
Modelo Sanitario (V.1), (V.2), (V.3)... Identificación de las versiones del Modelo Sanitario por orden cronológico.  
Si no se especifica lo contrario, las adaptaciones son válidas para todas las variantes del modelo (Inodoro de Pie, Suspendido, Con/Sin Tanque...)

# LUNA



Información Completa  
estoli.com/ad-luna



## MEDIDAS

c: 343 mm  
d: 277 mm  
e: 212 mm

a: en bisagra  
b: en bisagra

## PESO

1.5 kg

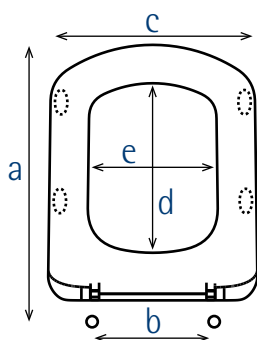

REF. <sup>TAPA</sup>62<sup>COLOR</sup>000<sup>BISAGRA</sup>000<sup>3</sup>

REF. TAPA <sup>1</sup>	MATERIAL	COLORES	REF. <sup>2</sup>
62	Ecopolímero	Blanco	001

BISAGRA	REF. <sup>3</sup>	PVP TOTAL €	BLANCO	COLORES
*1 A-80P	808P	49,92		NO DISP.
2 M-36P	366P	59,98		NO DISP.

Siga el QR o enlace para ver el catálogo completo.  
Más adaptaciones y bisagras ( Inferiores, Especificas..)

Más opciones de colores y bisagras en versión Woodline [Pág. 45] y Customline [Pág. 61] <sup>\*1. Bisagra por defecto</sup>

## BISAGRAS COMPATIBLES

### 1. A-80P



REF.	CARACTERÍSTICAS	MEDIDAS
808P	Plástica No Amortiguada 'SC' Extraíble Ajustable Montaje Superior 'P'	a: 377 a 439 mm b: 100 a 220 mm

### 2. M-36P



REF.	CARACTERÍSTICAS	MEDIDAS
366P	Acero Inox. No Amortiguada 'SC' Extraíble Ajustable Montaje Superior 'P'	a: 383 a 433 mm b: 120 a 210 mm

## PRINCIPALES ADAPTACIONES

### GALA

Sirocco [1]  
Smart [1]

### ROCA

Dama Senso (Normal y Compacto) [1,2]

! Adaptación Aproximada  
Modelo Sanitario [ Bisagras Compatibles ]  
Modelo Sanitario (V.1), (V.2), (V.3)... Identificación de las versiones del Modelo Sanitario por orden cronológico.  
Si no se especifica lo contrario, las adaptaciones son válidas para todas las variantes del modelo (Inodoro de Pie, Suspendido, Con/Sin Tanque...)

# PRINCESA



Información Completa  
estoli.com/ad-princesa



## MEDIDAS

c: 340 mm  
d: 283 mm  
e: 227 mm

a: en bisagra  
b: en bisagra

## PESO

1.5 kg

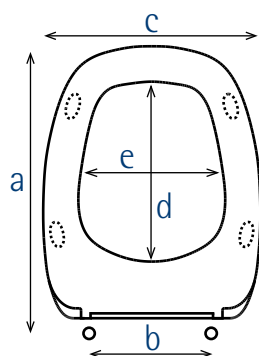

REF. <sup>TAPA</sup>30 <sup>COLOR</sup>000 <sup>BISAGRA</sup>000

REF. TAPA <sup>1</sup>	MATERIAL	COLORES	REF. <sup>2</sup>
30	Ecopolímero	Blanco	001
		Pergamon	008
		Manhattan	010
		Visión	020
		Rosa Ilusión	061

BISAGRA	REF. <sup>3</sup>	PVP TOTAL €	
		BLANCO	COLORES
*1 BR	966	48,35	55,15
2 M-36CP	366CP	60,53	67,57

Siga el QR o enlace para ver el catálogo completo.  
Más adaptaciones y bisagras ( Inferiores, Especificas..)

Más opciones de colores y bisagras en versión Woodline [Pág. 46] y Customline [Pág. 62] <sup>\*1. Bisagra por defecto</sup>

## BISAGRAS COMPATIBLES

### 1. BR

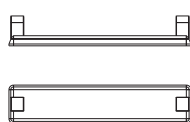

REF.	CARACTERÍSTICAS	MEDIDAS
966	Plástica No Amortiguada 'SC' No Extraíble Ajustable Montaje Inferior	a: 411 a 423 mm b: 60 a 170 mm

### 2. M-36CP



REF.	CARACTERÍSTICAS	MEDIDAS
366CP	Acero Inox. No Amortiguada 'SC' Extraíble Ajustable Montaje Superior 'P'	a: 392 a 442 mm b: 140 a 230 mm

## PRINCIPALES ADAPTACIONES

### GALA

Diana [1,2]

### SANGRA

! Granada (V.1) [2]

! Adaptación Aproximada

Modelo Sanitario [ Bisagras Compatibles ]

Modelo Sanitario (V.1), (V.2), (V.3)... Identificación de las versiones del Modelo Sanitario por orden cronológico

Si no se especifica lo contrario, las adaptaciones son válidas para todas las variantes del modelo (Inodoro de Pie, Suspendido, Con/Sin Tanque...)

# FLORIT



Información Completa  
estoli.com/ad-florit



## MEDIDAS

c: 368 mm  
d: 282 mm  
e: 236 mm

a: en bisagra  
b: en bisagra

## PESO

1.4 kg

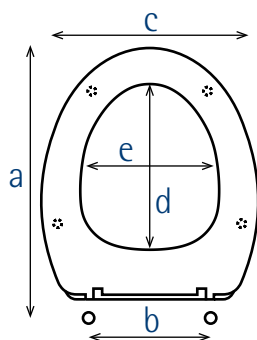

REF. <sup>TAPA</sup>19 <sup>COLOR</sup>000 <sup>BISAGRA</sup>000<sup>3</sup>

REF. TAPA <sup>1</sup>	MATERIAL	COLORES	REF. <sup>2</sup>
19	Ecopolímero	Blanco	001
		Manhattan	010
		Visón	020
		Champán	021
		Rosicler	060

BISAGRA	REF. <sup>3</sup>	PVP TOTAL €	
		BLANCO	COLORES
*1 BR	966	45,17	53,57
2 M-36CP	366CP	57,90	66,66

Siga el QR o enlace para ver el catálogo completo.  
Más adaptaciones y bisagras ( Inferiores, Especificas..)

Más opciones de colores y bisagras en versión Woodline [Pág. 47] y Customline [Pág. 63] <sup>\*1. Bisagra por defecto</sup>

## BISAGRAS COMPATIBLES

### 1. BR

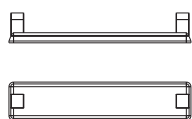

REF.	CARACTERÍSTICAS	MEDIDAS
966	Plástica No Amortiguada 'SC' No Extraíble Ajustable Montaje Inferior	a: 409 a 421 mm b: 60 a 170 mm

### 2. M-36CP



REF.	CARACTERÍSTICAS	MEDIDAS
366CP	Acero Inox. No Amortiguada 'SC' Extraíble Ajustable Montaje Superior 'P'	a: 390 a 440 mm b: 130 a 230 mm

## PRINCIPALES ADAPTACIONES

### BELLAVISTA

! Capri [1,2]

### GALA

Florida [1,2]

### JACOB DELAFON

Ola - Patio (V.1) [2]

Ove [2]

### NOKEN

Urban (No Valido Para Urban

C) [2]

### TEKA - STROHM

! Capri [1,2]

### VILLEROY & BOCH

Amadea [2]

! Adaptación Aproximada

Modelo Sanitario [ Bisagras Compatibles ]

Modelo Sanitario (V.1), (V.2), (V.3)... Identificación de las versiones del Modelo Sanitario por orden cronológico.

Si no se especifica lo contrario, las adaptaciones son válidas para todas las variantes del modelo (Inodoro de Pie, Suspendido, Con/Sin Tanque...)

# LORINVIS

REF. <sup>TAPA</sup>09 <sup>COLOR</sup>000 <sup>BISAGRA</sup>000<sup>3</sup>



Información Completa  
estoli.com/ad-lorinvis



## MEDIDAS

c: 363 mm  
d: 295 mm  
e: 232 mm

a: en bisagra  
b: en bisagra

## PESO

1.9 kg

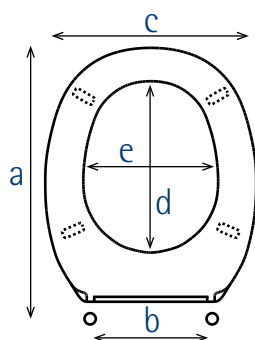

REF. TAPA <sup>1</sup>	MATERIAL	COLORES	REF. <sup>2</sup>
09	Ecopolímero	Blanco	001
		Visón	020
		Azul Celeste	030

BISAGRA	REF. <sup>3</sup>	PVP TOTAL €	
		BLANCO	COLORES
*1 BA	976	58,16	69,25
2 M-36P	366P	70,76	83,50

Siga el QR o enlace para ver el catálogo completo.  
Más adaptaciones y bisagras ( Inferiores, Especificas..)

Más opciones de colores y bisagras en versión Woodline [Pág. 48] y Customline [Pág. 64]  
\*1. Bisagra por defecto

## BISAGRAS COMPATIBLES

### 1. BA



REF.	CARACTERÍSTICAS	MEDIDAS
976	Plástica No Amortiguada 'SC' No Extraíble Ajustable Montaje Inferior	a: 449 a 461 mm b: 60 a 170 mm

### 2. M-36P



REF.	CARACTERÍSTICAS	MEDIDAS
366P	Acero Inox. No Amortiguada 'SC' Extraíble Ajustable Montaje Superior 'P'	a: 400 a 450 mm b: 140 a 230 mm

## PRINCIPALES ADAPTACIONES

ROCA  
Lorentina [1]

VILLEROY & BOCH  
Planos [2]

! Adaptación Aproximada  
Modelo Sanitario [ Bisagras Compatibles ]  
Modelo Sanitario (V.1), (V.2), (V.3)... Identificación de las versiones del Modelo Sanitario por orden cronológico.  
Si no se especifica lo contrario, las adaptaciones son válidas para todas las variantes del modelo (Inodoro de Pie, Suspendido, Con/Sin Tanque...)

# FESTA



Información Completa  
estoli.com/ad-festa



## MEDIDAS

c: 343 mm  
d: 286 mm  
e: 213 mm

a: en bisagra  
b: en bisagra

## PESO

2.3 kg

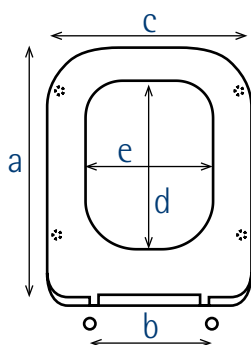

REF. <sup>TAPA</sup>01<sup>COLOR</sup>000<sup>BISAGRA</sup>000<sup>3</sup>

REF. TAPA <sup>1</sup>	MATERIAL	COLORES	REF. <sup>2</sup>
01	Ecopolímero	Blanco	001
		Manhattan	010
		Visón	020

BISAGRA	REF. <sup>3</sup>	PVP TOTAL €	
		BLANCO	COLORES
*1 A-124	<b>124</b>	70,34	84,47
2 M-104P	<b>104P</b>	66,26	80,55
3 A-07P	<b>075P</b>	96,16	114,92

Siga el QR o enlace para ver el catálogo completo.  
Más adaptaciones y bisagras ( Inferiores, Especificas..)

Más opciones de colores y bisagras en versión Woodline [Pág. 49] y Customline [Pág. 65] <sup>\*1. Bisagra por defecto</sup>

## BISAGRAS COMPATIBLES

### 1. A-124



REF.	CARACTERÍSTICAS	MEDIDAS
124	Acero Inox. No Amortiguada 'SC' No Extraíble Fija Montaje Superior 'P'	a: 450 mm b: 155 a 160 mm

### 2. M-104P



REF.	CARACTERÍSTICAS	MEDIDAS
104P	Acero Inox. No Amortiguada 'SC' Extraíble Ajustable Montaje Superior 'P'	a: 403 a 453 mm b: 110 a 210 mm

### 3. A-07P



REF.	CARACTERÍSTICAS	MEDIDAS
075P	Metálica No Amortiguada 'SC' No Extraíble Fija Montaje Superior 'P'	a: 475 mm b: 155 mm

## PRINCIPALES ADAPTACIONES

### BELLAVISTA

Almina [3]

### DURAVIT

! Happy D.2 (V.2) [2]

### GALA

Gala 2000 [1]

### TEKA - STROHM

Almina [3]

! Adaptación Aproximada

Modelo Sanitario [ Bisagras Compatibles ]

Modelo Sanitario (V.1), (V.2), (V.3)... Identificación de las versiones del Modelo Sanitario por orden cronológico.

Si no se especifica lo contrario, las adaptaciones son válidas para todas las variantes del modelo (Inodoro de Pie, Suspendido, Con/Sin Tanque...)

# INVIS 2

REF. <sup>TAPA</sup>03<sup>1</sup> <sup>COLOR</sup>000<sup>2</sup> <sup>BISAGRA</sup>000<sup>3</sup>



Información Completa  
estoli.com/ad-invis2



## MEDIDAS

c: 373 mm  
d: 314 mm  
e: 243 mm

a: en bisagra  
b: en bisagra

## PESO

2.4 kg

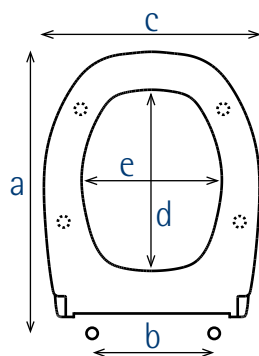

REF. TAPA <sup>1</sup>	MATERIAL	COLORES	REF. <sup>2</sup>
03	Ecopolímero	Blanco Amarillo Habana	001 070

BISAGRA	REF. <sup>3</sup>	PVP TOTAL €
*1 BI	986	BLANCO 59,30 COLORES 70,53

Siga el QR o enlace para ver el catálogo completo.  
Más adaptaciones y bisagras ( Inferiores, Especificas..)

Más opciones de colores y bisagras en versión Woodline [Pág. 50] y Customline [Pág. 66]  
\*1. Bisagra por defecto

## BISAGRAS COMPATIBLES

### 1. BI



REF.	CARACTERÍSTICAS	MEDIDAS
986	Plástica No Amortiguada 'SC' No Extraíble Ajustable Montaje Inferior	a: 440 a 453 mm b: 100 a 220 mm

## PRINCIPALES ADAPTACIONES

BELLAVISTA  
Italica [1]

TEKA - STROHM  
Italica [1]

! Adaptación Aproximada  
Modelo Sanitario [ Bisagras Compatibles ]  
Modelo Sanitario (V.1), (V.2), (V.3)... Identificación de las versiones del Modelo Sanitario por orden cronológico.  
Si no se especifica lo contrario, las adaptaciones son válidas para todas las variantes del modelo (Inodoro de Pie, Suspendido, Con/Sin Tanque...)

GSI

REF. <sup>TAPA</sup>04<sup>1</sup> <sup>COLOR</sup>000<sup>2</sup> <sup>BISAGRA</sup>000<sup>3</sup>

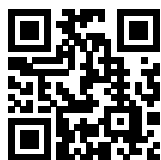

Información Completa  
estoli.com/ad-gsi



MEDIDAS

c: 336 mm  
d: 293 mm  
e: 191 mm

a: en bisagra  
b: en bisagra

PESO

1.9 kg

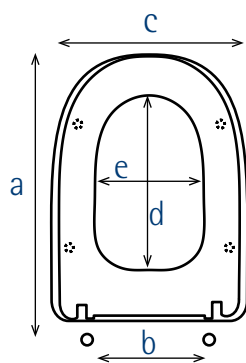

REF. TAPA <sup>1</sup>	MATERIAL	COLORES	REF. <sup>2</sup>
04	Ecopolímero	Blanco	001

BISAGRA	REF. <sup>3</sup>	PVP TOTAL €	
		BLANCO	COLORES
*1 BR	966	59,10	NO DISP.
2 M-36P	366P	71,82	NO DISP.

Siga el QR o enlace para ver el catálogo completo.  
Más adaptaciones y bisagras ( Inferiores, Especificas..)

Más opciones de colores y bisagras en versión Woodline [Pág. 51] y Customline [Pág. 67] <sup>\*1. Bisagra por defecto</sup>

BISAGRAS COMPATIBLES

1. BR

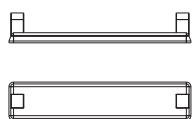

REF.	CARACTERÍSTICAS	MEDIDAS
966	Plástica No Amortiguada 'SC' No Extraíble Ajustable Montaje Inferior	a: 424 a 437 mm b: 60 a 170 mm

2. M-36P



REF.	CARACTERÍSTICAS	MEDIDAS
366P	Acero Inox. No Amortiguada 'SC' Extraíble Ajustable Montaje Superior 'P'	a: 406 a 456 mm b: 130 a 230 mm

PRINCIPALES ADAPTACIONES

ROCA  
Dama Retro [1,2]

SANINDUSA - UNISAN  
Prestige [1,2]

SANITANA  
! Imperial [1,2]

! Adaptación Aproximada  
Modelo Sanitario [ Bisagras Compatibles ]  
Modelo Sanitario (V.1), (V.2), (V.3)... Identificación de las versiones del Modelo Sanitario por orden cronológico.  
Si no se especifica lo contrario, las adaptaciones son válidas para todas las variantes del modelo (Inodoro de Pie, Suspendido, Con/Sin Tanque...)

# AMANDA

REF. <sup>TAPA</sup> 27 <sup>COLOR</sup> 000 <sup>BISAGRA</sup> 000

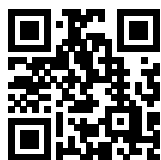

Información Completa  
estoli.com/ad-amanda



## MEDIDAS

c: 361 mm  
d: 305 mm  
e: 217 mm

a: en bisagra  
b: en bisagra

## PESO

2.1 kg

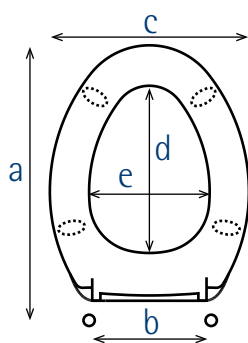

REF. TAPA <sup>1</sup>	MATERIAL	COLORES	REF. <sup>2</sup>
27	Ecopolímero	Blanco	001

BISAGRA	REF. <sup>3</sup>	PVP TOTAL €	
		BLANCO	COLORES
*1 A-80P	808P	75,31	NO DISP.
2 M-36P	366P	90,38	NO DISP.
3 A-117	117P	94,53	NO DISP.

Siga el QR o enlace para ver el catálogo completo.  
Más adaptaciones y bisagras ( Inferiores, Especificas..)

Más opciones de colores y bisagras en versión Woodline [Pág. 52] y Customline [Pág. 68] <sup>\*1. Bisagra por defecto</sup>

## BISAGRAS COMPATIBLES

### 1. A-80P



REF.	CARACTERÍSTICAS	MEDIDAS
808P	Plástica No Amortiguada 'SC' Extraíble Ajustable Montaje Superior 'P'	a: 416 a 478 mm b: 100 a 220 mm

### 2. M-36P



REF.	CARACTERÍSTICAS	MEDIDAS
366P	Acero Inox. No Amortiguada 'SC' Extraíble Ajustable Montaje Superior 'P'	a: 422 a 472 mm b: 120 a 210 mm

### 3. A-117

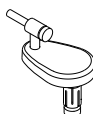

REF.	CARACTERÍSTICAS	MEDIDAS
117P	Acero Inox. No Amortiguada 'SC' Extraíble Ajustable Montaje Superior 'P'	a: 407 a 487 mm b: 90 a 240 mm

## PRINCIPALES ADAPTACIONES

### BELLAVISTA

Record [1,2]

### GALA

Espacio [3]  
Nova Espacio [1,3]

### JACOB DELAFON

Portrait [3]

### ROCA

Georgia [1,2]

### VILLEROY & BOCH

! Stratos [3]

! Adaptación Aproximada

Modelo Sanitario [ Bisagras Compatibles ]

Modelo Sanitario (V.1), (V.2), (V.3)... Identificación de las versiones del Modelo Sanitario por orden cronológico

Si no se especifica lo contrario, las adaptaciones son válidas para todas las variantes del modelo (Inodoro de Pie, Suspendido, Con/Sin Tanque...)

# REBECCA

REF. <sup>TAPA</sup>41<sup>1</sup> <sup>COLOR</sup>000<sup>2</sup> <sup>BISAGRA</sup>000<sup>3</sup>



Información Completa  
estoli.com/ad-rebecca



REF. TAPA <sup>1</sup>	MATERIAL	COLORES	REF. <sup>2</sup>
41	Ecopolímero	Blanco	001
		Pergamon	008
		Manhattan	010

## MEDIDAS

c: 361 mm  
d: 257 mm  
e: 217 mm

a: en bisagra  
b: en bisagra

## PESO

2 kg

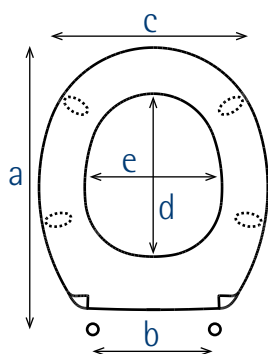

BISAGRA	REF. <sup>3</sup>	PVP TOTAL €	BLANCO	COLORES
*1 A-80P	<b>808P</b>	75,31		NO DISP.
2 M-36P	<b>366P</b>	90,38		106,64
3 A-117	<b>117P</b>	94,53		110,78

Siga el QR o enlace para ver el catálogo completo.  
Más adaptaciones y bisagras ( Inferiores, Especificas..)

Más opciones de colores y bisagras en versión Woodline [Pág. 53] y Customline [Pág. 69] <sup>\*1. Bisagra por defecto.</sup>

## BISAGRAS COMPATIBLES

### 1. A-80P



REF.	CARACTERÍSTICAS	MEDIDAS
<b>808P</b>	Plástica No Amortiguada 'SC' Extraíble Ajustable Montaje Superior 'P'	a: 370 a 432 mm b: 100 a 220 mm

### 2. M-36P



REF.	CARACTERÍSTICAS	MEDIDAS
<b>366P</b>	Acero Inox. No Amortiguada 'SC' Extraíble Ajustable Montaje Superior 'P'	a: 376 a 426 mm b: 120 a 210 mm

### 3. A-117

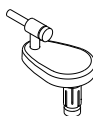

REF.	CARACTERÍSTICAS	MEDIDAS
<b>117P</b>	Acero Inox. No Amortiguada 'SC' Extraíble Ajustable Montaje Superior 'P'	a: 361 a 441 mm b: 90 a 240 mm

## PRINCIPALES ADAPTACIONES

### IDEAL STANDARD

! Connect Space [1,2]

### PORSAN

Venecia [1,2]

### SANGRA

Venecia [1,2]

### VALADARES

Neoclasica [1,3]

! Adaptación Aproximada

Modelo Sanitario [ Bisagras Compatibles ]

Modelo Sanitario (V.1), (V.2), (V.3)... Identificación de las versiones del Modelo Sanitario por orden cronológico.

Si no se especifica lo contrario, las adaptaciones son válidas para todas las variantes del modelo (Inodoro de Pie, Suspendido, Con/Sin Tanque...)



# DURELINE

- MAYOR RESISTENCIA AL RAYADO, MENOR RESISTENCIA AL IMPACTO
- ACABADO ESTÉTICO TEXTURIZADO "PIEL DE NARANJA"
- NO RECICLABLE - DUROPLAST BASADO EN UREA FORMALDEHIDO
- RESISTENTE A PRODUCTOS DE LIMPIEZA HABITUALES

## INFORMACIÓN COMPLETA DURELINE



Consulte toda la información sobre la colección Dureline.  
[estoli.com/dureline](http://estoli.com/dureline)

### ¿CÓMO SE CONSTRUYE EL CÓDIGO DE UN ARTÍCULO FINAL DE VENTA A PARTIR DE LAS MÚLTIPLES VARIANTES POSIBLES?

- PRIMERO ANOTAR LA REFERENCIA DEL MODELO DE TAPA.
- EN SEGUNDO LUGAR LA REFERENCIA DE ACABADO COLOR. AL FINAL DEL CATÁLOGO PUEDE VER LA *[Carta Colores Completa]*
- POR ÚLTIMO LA REFERENCIA DE LA BISAGRA DESEADA.



## KATHIA



Información Completa  
estoli.com/ad-kathia



REF. <sup>TAPA</sup> 63<sup>1</sup> <sup>COLOR</sup> 000<sup>2</sup> <sup>BISAGRA</sup> 000<sup>3</sup>

REF. TAPA <sup>1</sup>	MATERIAL	COLORES	REF. <sup>2</sup>
63	Duroplast	Blanco	001

## MEDIDAS

c: 360 mm  
d: 277 mm  
e: 221 mm

a: en bisagra  
b: en bisagra

## PESO

1.7 kg

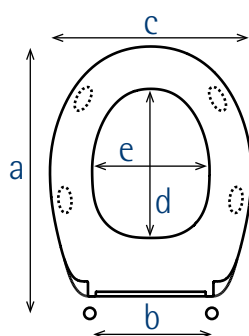

BISAGRA	REF. <sup>3</sup>	PVP TOTAL €
		BLANCO
*1 A-121	121	36,62
2 A-39	397	47,30

Siga el QR o enlace para ver el catálogo completo.  
Más adaptaciones y bisagras ( Inferiores, Especificas..)

\*1. Bisagra por defecto

## BISAGRAS COMPATIBLES

## 1. A-121



REF.	CARACTERÍSTICAS	MEDIDAS
121	Acero Inox. No Amortiguada 'SC' No Extraible Fija Montaje Inferior	a: 430 mm b: 155 a 160 mm

## 2. A-39



REF.	CARACTERÍSTICAS	MEDIDAS
397	Acero Inox. No Amortiguada 'SC' No Extraible Ajustable Montaje Inferior	a: 410 a 450 mm b: 150 a 180 mm

## PRINCIPALES ADAPTACIONES

## BELLAVISTA

Munich - Munique [1,2]  
Nerja [2]

## DURAVIT

Colomba [1,2]  
Darling (V.1 - Entrecentros 160) [2]

## Dune [2]

Duraplus [1,2]

## GALA

Elia [2]

## IDEAL STANDARD

Kheops (V.1) [1,2]  
Kheops (V.2) [1,2]  
Kheops (V.3) [1,2]

## JACOB DELAFON

Apolo [1,2]  
Atenea [2]  
Atila [2]  
New Ola - Patio (V.2) [1,2]  
Venus [2]

## PORSAN

Clasica [2]

## ROCA

Victoria [1,2]

## SANGRA

Granada (V.2) [1,2]

## SANINDUSA - UNISAN

Easy [2]

## SANITANA

Munich - Munique [1,2]

## VALADARES

Europa [2]  
Europa Plus [2]

## VILLEROY &amp; BOCH

Basic [1,2]  
Grangracia [1,2]  
Omnia Classic [1,2]  
Saval 2.0 [2]  
Targa - Targa Classic [2]  
Viala [2]

! Adaptación Aproximada

Modelo Sanitario [ Bisagras Compatibles ]

Modelo Sanitario (V.1), (V.2), (V.3)... Identificación de las versiones del Modelo Sanitario por orden cronológico.

Si no se especifica lo contrario, las adaptaciones son válidas para todas las variantes del modelo (Inodoro de Pie, Suspendido, Con/Sin Tanque..)

## KIDUR 2

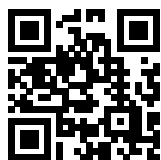

Información Completa  
estoli.com/ad-kidur2



## MEDIDAS

c: 365 mm  
d: 280 mm  
e: 245 mm

a: en bisagra  
b: en bisagra

## PESO

2 kg

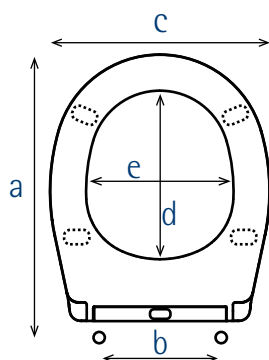

REF. <sup>TAPA</sup> 51<sup>1</sup> <sup>COLOR</sup> 000<sup>2</sup> <sup>BISAGRA</sup> 000<sup>3</sup>

REF. TAPA <sup>1</sup>	MATERIAL	COLORES	REF. <sup>2</sup>
51	Duroplast	Blanco	001

BISAGRA	REF. <sup>3</sup>	PVP TOTAL €
*1 SC Metal 06P	SC06P	BLANCO 63,26

Siga el QR o enlace para ver el catálogo completo.  
Más adaptaciones y bisagras ( Inferiores, Especificas..)

\*1. Bisagra por defecto

## BISAGRAS COMPATIBLES

## 1. SC METAL 06P

Silent Close

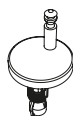

REF.	CARACTERÍSTICAS	MEDIDAS
SC06P	Acero Inox. Amortiguada 'SC' Extraíble Ajustable Montaje Superior 'P'	a: 395 a 463 mm b: 60 a 190 mm

## PRINCIPALES ADAPTACIONES

**BELLAVISTA**  
Nerja [1]

**GALA**  
Elia [1]

**PORSAN**  
Clasica [1]

**VALADARES**  
Europa [1]  
Europa Plus [1]

**DURAVIT**  
Colomba [1]  
Darling (V.1 - Entrecentros 160) [1]  
Dune [1]  
Duraplus [1]

**IDEAL STANDARD**  
Kheops (V.1) [1]  
Kheops (V.2) [1]  
Kheops (V.3) [1]

**ROCA**  
Victoria [1]

**VILLEROY & BOCH**  
Basic [1]  
Grangracia [1]  
Omnia Classic [1]  
Saval 2.0 [1]  
Targa - Targa Classic [1]  
Viala [1]

**JACOB DELAFON**  
Atila [1]  
New Ola - Patio (V.2) [1]

**SANGRA**  
Granada (V.2) [1]

! Adaptación Aproximada

Modelo Sanitario [ Bisagras Compatibles ]

Modelo Sanitario (V.1), (V.2), (V.3)... Identificación de las versiones del Modelo Sanitario por orden cronológico.

Si no se especifica lo contrario, las adaptaciones son válidas para todas las variantes del modelo (Inodoro de Pie, Suspendido, Con/Sin Tanque..)

## KARELIA



Información Completa  
estoli.com/ad-karelia



REF. <sup>TAPA</sup> 92 <sup>COLOR</sup> 000 <sup>BISAGRA</sup> 000

REF. TAPA <sup>1</sup>	MATERIAL	COLORES	REF. <sup>2</sup>
92	Duroplast	Blanco	001

## MEDIDAS

c: 380 mm  
d: 282 mm  
e: 213 mm

a: en bisagra  
b: en bisagra

## PESO

2.5 kg

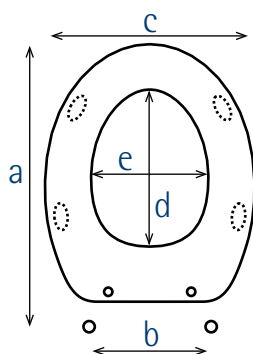

BISAGRA	REF. <sup>3</sup>	PVP TOTAL €
*1 M-36P	366P	BLANCO 74,99

Siga el QR o enlace para ver el catálogo completo.  
Más adaptaciones y bisagras ( Inferiores, Especificas..)

\*1. Bisagra por defecto

## BISAGRAS COMPATIBLES

## 1. M-36P



REF.	CARACTERÍSTICAS	MEDIDAS
366P	Acero Inox. No Amortiguada 'SC' Extraíble Ajustable Montaje Superior 'P'	a: 425 a 475 mm b: 110 a 210 mm

## PRINCIPALES ADAPTACIONES

NOKEN  
Metric [1]

VILLEROY & BOCH  
Aveo [1]

! Adaptación Aproximada

Modelo Sanitario [ Bisagras Compatibles ]

Modelo Sanitario (V.1), (V.2), (V.3)... Identificación de las versiones del Modelo Sanitario por orden cronológico

Si no se especifica lo contrario, las adaptaciones son válidas para todas las variantes del modelo (Inodoro de Pie, Suspendido, Con/Sin Tanque...)

## KATERINA 2

REF. <sup>TAPA</sup>50<sup>1</sup> <sup>COLOR</sup>000<sup>2</sup> <sup>BISAGRA</sup>000<sup>3</sup>Información Completa  
estoli.com/ad-katerina

REF. TAPA <sup>1</sup>	MATERIAL	COLORES	REF. <sup>2</sup>
50	Duroplast	Blanco	001

## MEDIDAS

c: 363 mm  
d: 300 mm  
e: 242 mm

a: en bisagra  
b: en bisagra

## PESO

2.3 kg

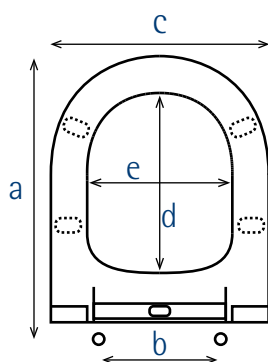

BISAGRA	REF. <sup>3</sup>	PVP TOTAL €
*1 SC Metal 06P	SC06P	71,58

Siga el QR o enlace para ver el catálogo completo.  
Más adaptaciones y bisagras ( Inferiores, Especificas..)

\*1. Bisagra por defecto

## BISAGRAS COMPATIBLES

## 1. SC METAL 06P

SilentClose

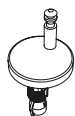

REF.	CARACTERÍSTICAS	MEDIDAS
SC06P	Acero Inox. Amortiguada 'SC' Extraíble Ajustable Montaje Superior 'P'	a: 391 a 459 mm b: 60 a 190 mm

## PRINCIPALES ADAPTACIONES

## BELLAVISTA

Nexo [1]  
Stylo [1]

## CATALANO

Sfera (V.1) [1]

## GALA

Emma Round [1]  
Marina (V.2 - Vertical) [1]

## IDEAL STANDARD

Tonic (V.1) [1]

## JACOB DELAFON

Altair [1]  
Antares [1]

## NOKEN

Acro [1]  
Nk Compact [1]  
Nk One [1]

## PORSAN

Roma (V.1 y V.2) [1]

## ROCA

Atlanta [1]  
Civic [1]  
Giralda [1]  
Happening [1]  
Meridian (Entrecentros 160) [1]  
Meridian N (Entrecentros 160) [1]  
The Gap (Round) [1]

## SANGRA

Bahia [1]  
Domo (V.1 y V.2) [1]  
Isis [1]  
Roma (V.1 y V.2) [1]  
Stella [1]

## SANINDUSA - UNISAN

Proget [1]

## SANITANA

Nexo [1]  
Regina (V.1 y V.2) [1]  
Stylo [1]

## TEKA - STROHM

Manacor [1]  
Nexos [1]  
Stylo [1]

## VALADARES

Estoril [1]  
Opus [1]

## VILLEROY &amp; BOCH

Arquitectura (V.1) [1]  
Helios [1]  
O.Novo [1]  
O.Novo Vita [1]  
Subway [1]

! Adaptación Aproximada

Modelo Sanitario [ Bisagras Compatibles ]

Modelo Sanitario (V.1), (V.2), (V.3)... Identificación de las versiones del Modelo Sanitario por orden cronológico.

Si no se especifica lo contrario, las adaptaciones son válidas para todas las variantes del modelo (Inodoro de Pie, Suspendido, Con/Sin Tanque..)



# WOODLINE

- MISMA AMPLITUD DE GAMA QUE LA COLECCIÓN ECOLINE
- ACABADO RÚSTICO EN CHAPADA DE ROBLE NATURAL
- BARNIZADO RESISTENTE A LA HUMEDAD, DISPONIBLE EN 3 TONOS
- DM DE ALTA DENSIDAD MECANIZADO CNC. 16mm DE ESPESOR
- 100% RECICLABLE Y PARCIALMENTE DE ORIGEN RECICLADO
- OPCIÓN CAÍDA AMORTIGUADA 'SC' EN TODOS LOS MODELOS

## INFORMACIÓN COMPLETA WOODLINE



Consulte toda la información sobre la colección Woodline.  
[estoli.com/woodline](http://estoli.com/woodline)

## ¿CÓMO SE CONSTRUYE EL CÓDIGO DE UN ARTÍCULO FINAL DE VENTA A PARTIR DE LAS MÚLTIPLES VARIANTES POSIBLES?

- PRIMERO ANOTAR LA REFERENCIA DEL MODELO DE TAPA.
- EN SEGUNDO LUGAR LA REFERENCIA DE ACABADO COLOR. AL FINAL DEL CATÁLOGO PUEDE VER LA *[Carta Colores Completa]*
- POR ÚLTIMO LA REFERENCIA DE LA BISAGRA DESEADA.



## MILOS WOODLINE

REF. <sup>TAPA</sup>20 <sup>COLOR</sup>000 <sup>BISAGRA</sup>000Información Completa  
estoli.com/ad-milos-w

## MEDIDAS

c: 361 mm  
d: 269 mm  
e: 220 mma: en bisagra  
b: en bisagra

## PESO

3 kg

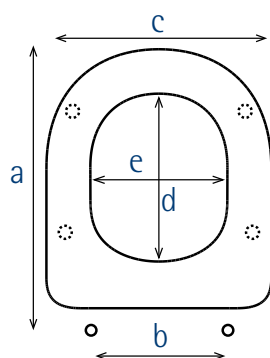

REF. TAPA <sup>1</sup>	MATERIAL	COLORES	REF. <sup>2</sup>
20	Chapado Roble	Roble Natural	501
	*Mecanizado	Roble Claro	502
		Roble Oscuro	503

BISAGRA	REF. <sup>3</sup>	PVP TOTAL €
		ROBLE
**1	M-46P	466P
2	SC Metal 08P	SC08P
3	A-129	129P
		125,84

Siga el QR o enlace para ver el catálogo completo.  
Más adaptaciones y bisagras ( Inferiores, Especificas..)

Más opciones de colores y bisagras en versión Ecoline [Pág. 16] y Customline [Pág. 56]

\*\*1. Bisagra por defecto

## BISAGRAS COMPATIBLES

## 1. M-46P

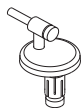

REF.	CARACTERÍSTICAS	MEDIDAS
466P	Acero Inox. No Amortiguada 'SC' Extraíble Ajustable Montaje Superior 'P'	a: 398 a 448 mm b: 135 a 230 mm

## 2. SC METAL 08P



REF.	CARACTERÍSTICAS	MEDIDAS
SC08P	Acero Inox. Amortiguada 'SC' Extraíble Ajustable Montaje Superior 'P'	a: 398 a 448 mm b: 135 a 230 mm

## 3. A-129

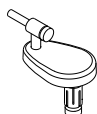

REF.	CARACTERÍSTICAS	MEDIDAS
129P	Acero Inox. No Amortiguada 'SC' Extraíble Ajustable Montaje Superior 'P'	a: 382 a 464 mm b: 110 a 260 mm

! Adaptación Aproximada

Modelo Sanitario [ Bisagras Compatibles ]

Modelo Sanitario (V.1), (V.2), (V.3)... Identificación de las versiones del Modelo Sanitario por orden cronológico

Si no se especifica lo contrario, las adaptaciones son válidas para todas las variantes del modelo (Inodoro de Pie, Suspendido, Con/Sin Tanque...)

# MILOS WOODLINE

## PRINCIPALES ADAPTACIONES

### BELLAVISTA

Nexo [1,2]

Stylo [1,2]

### CATALANO

Sfera (V.1) [1,2]

Sfera (V.2) [1,2]

Sfera (V.3) [3]

Sistema C [3]

Zero [3]

### DURAVIT

Darling (V.2 - Entrecentros 210) [1,2]

Happy D. (V.1) [1,2]

Me (Largo 420) [1,2]

! Me (Largo 440) [1,2]

Starck 2 (V.1 y V.2) [3]

### GALA

Blue [1,2]

Emma Round [1]

Marina (V.2 - Vertical) [1,2]

### HATRIA

Fusion (Redondo) [1,2]

### IDEAL STANDARD

Moments [1,2]

Tesi - Verdi (V.1) [1,2]

Tonic (V.1) [1,2]

### JACOB DELAFON

Altair [1,2]

Antares [1,2]

Odeon Up Compact [3]

### NOKEN

Acro [1,2]

Arquitect [1,2]

! Bela [1,2]

Nk Compact [1,2]

Nk One [1,2]

Tebas 1 (V.1 - Redondo) [3]

Tebas 2 (V.2 - Redondo) [3]

### PORSAN

Europa [1,2]

Roma (V.1 y V.2) [1,2]

### ROCA

Access [1,2]

Atlanta [1,2]

Civic [1,2]

Giralda [1,2]

Happening [1,2]

Meridian (Entrecentros 160) [1,2]

Meridian (Entrecentros 225-230) [3]

Meridian N (Entrecentros 160) [1,2]

Meridian N (Entrecentros 225-230) [3]

The Gap (Round) [1,2]

### SANGRA

Bahia [1,2]

Domo (V.1 y V.2) [1,2]

Europa [1,2]

Isis [1,2]

Roma (V.1 y V.2) [1,2]

Stella [1,2]

### SANINDUSA - UNISAN

Benissa - Aveiro [1,2]

City - Urb.Y [1]

City Plus - Urb.Y Plus [1,2]

Proget [1,2]

### SANITANA

Nexo [1,2]

Regina (V.1 y V.2) [1,2]

Stylo [1,2]

### TEKA - STROHM

Manacor (Suspendido) [3]

Manacor [1,2]

Mt Plus [1,2]

Nexos (Suspendido) [3]

Nexos [1,2]

Stylo [1,2]

### VALADARES

Estoril [1,2]

Image [1,2]

Oceanus [1,2]

Opus [1,2]

### VILLEROY & BOCH

Arquitectura (V.1) [1,2]

Helios [1,2]

O.Novo [1,2]

O.Novo Vita [1,2]

Subway (Compacto) [3]

Subway [1,2]

Sunberry [1,2]

! Adaptación Aproximada

Modelo Sanitario [ *Bisagras Compatibles* ]

Modelo Sanitario (V.1), (V.2), (V.3)... Identificación de las versiones del Modelo Sanitario por orden cronológico.

Si no se especifica lo contrario, las adaptaciones son válidas para todas las variantes del modelo (Inodoro de Pie, Suspendido, Con/Sin Tanque...)

## REINA WOODLINE

REF. <sup>TAPA</sup>85<sup>1</sup> <sup>COLOR</sup>000<sup>2</sup> <sup>BISAGRA</sup>000<sup>3</sup>Información Completa  
estoli.com/ad-reina-w

## MEDIDAS

c: 357 mm  
d: 283 mm  
e: 216 mma: en bisagra  
b: en bisagra

## PESO

3 kg

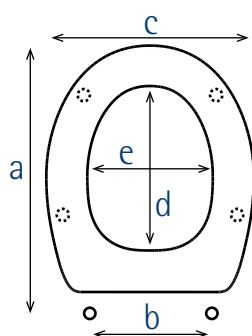

REF. TAPA <sup>1</sup>	MATERIAL	COLORES	REF. <sup>2</sup>
85	Chapado Roble	Roble Natural	501
	*Mecanizado	Roble Claro	502
		Roble Oscuro	503

BISAGRA	REF. <sup>3</sup>	PVP TOTAL €
**1	M-46P	466P
2	SC Metal 08P	SC08P
		ROBLE
		121,64
		148,52

Siga el QR o enlace para ver el catálogo completo.  
Más adaptaciones y bisagras ( Inferiores, Especificas..)

Más opciones de colores y bisagras en versión Ecoline [Pág. 18] y Customline [Pág. 58]

\*\*1. Bisagra por defecto

## BISAGRAS COMPATIBLES

## 1. M-46P

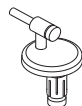

REF.	CARACTERÍSTICAS	MEDIDAS
466P	Acero Inox. No Amortiguada 'SC' Extraíble Ajustable Montaje Superior 'P'	a: 407 a 457 mm b: 135 a 230 mm

## 2. SC METAL 08P



REF.	CARACTERÍSTICAS	MEDIDAS
SC08P	Acero Inox. Amortiguada 'SC' Extraíble Ajustable Montaje Superior 'P'	a: 407 a 457 mm b: 135 a 230 mm

## PRINCIPALES ADAPTACIONES

## BELLAVISTA

Munich - Munique [1,2]  
Nerja [1,2]

## DURAVIT

Colomba [1,2]  
Darling (V.1 - Entrecentros 160) [1,2]

Dune [1,2]

Duraplus [1,2]

## GALA

Elia [1,2]

## IDEAL STANDARD

Kheops (V.1) [1,2]  
Kheops (V.2) [1,2]  
Kheops (V.3) [1,2]

## JACOB DELAFON

Apolo [1,2]  
Atenea [M-46, SC METAL 08] [1,2]  
Atila [1,2]  
New Ola - Patio (V.2) [1,2]  
! Odeon Up (Panache - Semicarenado) [1,2]  
Venus [1,2]

## PORSAN

Clasica [1,2]

## ROCA

Victoria [1,2]

## SANGRA

Granada (V.2) [1,2]

## SANINDUSA - UNISAN

Easy [1,2]

## SANITANA

Munich - Munique [1,2]

## VALADARES

! Elegance [1,2]  
Europa [1,2]  
Europa Plus [1,2]  
! Thema [1,2]

## VILLEROY &amp; BOCH

Basic [1,2]  
Grangracia [1,2]  
Omnia Classic [1,2]  
Saval 2.0 [1,2]  
Targa - Targa Classic [1,2]  
Viala [1,2]

! Adaptación Aproximada

Modelo Sanitario [Bisagras Compatibles]

Modelo Sanitario (V.1), (V.2), (V.3)... Identificación de las versiones del Modelo Sanitario por orden cronológico.

Si no se especifica lo contrario, las adaptaciones son válidas para todas las variantes del modelo (Inodoro de Pie, Suspendido, Con/Sin Tanque...)

## ASTRID WOODLINE

REF. <sup>TAPA</sup>23<sup>1</sup> <sup>COLOR</sup>000<sup>2</sup> <sup>BISAGRA</sup>000<sup>3</sup>Información Completa  
estoli.com/ad-astrid-w

## MEDIDAS

c: 360 mm  
d: 240 mm  
e: 297 mma: en bisagra  
b: en bisagra

## PESO

3 kg

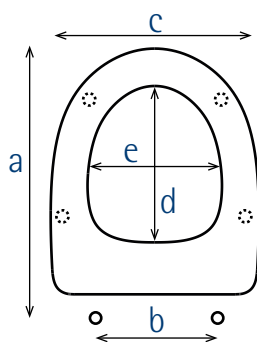

REF. TAPA <sup>1</sup>	MATERIAL	COLORES	REF. <sup>2</sup>
23	Chapado Roble	Roble Natural	501
	*Mecanizado	Roble Claro	502
		Roble Oscuro	503

BISAGRA	REF. <sup>3</sup>	PVP TOTAL €
		ROBLE
**1	M-46P	466P 121,64
2	SC Metal 08P	SC08P 148,52

Siga el QR o enlace para ver el catálogo completo.  
Más adaptaciones y bisagras ( Inferiores, Especificas..)

Más opciones de colores y bisagras en versión Ecoline [Pág. 21] y Customline [Pág. 59]

\*\*1. Bisagra por defecto

## BISAGRAS COMPATIBLES

## 1. M-46P

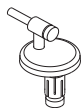

REF.	CARACTERÍSTICAS	MEDIDAS
466P	Acero Inox. No Amortiguada 'SC' Extraíble Ajustable Montaje Superior 'P'	a: 400 a 450 mm b: 140 a 230 mm

## 2. SC METAL 08P



REF.	CARACTERÍSTICAS	MEDIDAS
SC08P	Acero Inox. Amortiguada 'SC' Extraíble Ajustable Montaje Superior 'P'	a: 400 a 450 mm b: 140 a 230 mm

## PRINCIPALES ADAPTACIONES

## JACOB DELAFON

Odeon [1,2]

Odeon Up [1,2]

## NOKEN

Itaca [1,2]

! Adaptación Aproximada

Modelo Sanitario [ Bisagras Compatibles ]

Modelo Sanitario (V.1), (V.2), (V.3)... Identificación de las versiones del Modelo Sanitario por orden cronológico

Si no se especifica lo contrario, las adaptaciones son válidas para todas las variantes del modelo (Inodoro de Pie, Suspendido, Con/Sin Tanque...)

## SILVIA WOODLINE

REF. <sup>TAPA</sup>71<sup>1</sup> <sup>COLOR</sup>000<sup>2</sup> <sup>BISAGRA</sup>000<sup>3</sup>Información Completa  
estoli.com/ad-silvia-w

## MEDIDAS

c: 373 mm  
d: 277 mm  
e: 228 mma: en bisagra  
b: en bisagra

## PESO

3 kg

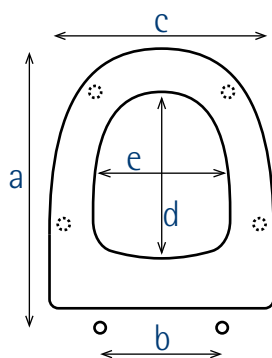

REF. TAPA <sup>1</sup>	MATERIAL	COLORES	REF. <sup>2</sup>
71	Chapado Roble	Roble Natural	501
	*Mecanizado	Roble Claro	502
		Roble Oscuro	503

BISAGRA	REF. <sup>3</sup>	PVP TOTAL €
**1	M-46P	466P
2	SC Metal 08P	SC08P
		ROBLE
		121,64
		148,52

Siga el QR o enlace para ver el catálogo completo.  
Más adaptaciones y bisagras ( Inferiores, Especificas..)

Más opciones de colores y bisagras en versión Ecoline [Pág. 22] y Customline [Pág. 60]

\*\*1. Bisagra por defecto

## BISAGRAS COMPATIBLES

## 1. M-46P

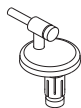

REF.	CARACTERÍSTICAS	MEDIDAS
466P	Acero Inox. No Amortiguada 'SC' Extraíble Ajustable Montaje Superior 'P'	a: 415 a 465 mm b: 80 a 170 mm

## 2. SC METAL 08P



REF.	CARACTERÍSTICAS	MEDIDAS
SC08P	Acero Inox. Amortiguada 'SC' Extraíble Ajustable Montaje Superior 'P'	a: 415 a 465 mm b: 80 a 170 mm

## PRINCIPALES ADAPTACIONES

GALA  
Metropol [1,2]JACOB DELAFON  
Odeon Up [1,2]VILLEROY & BOCH  
Solaya [1,2]

! Adaptación Aproximada

Modelo Sanitario [Bisagras Compatibles]

Modelo Sanitario (V.1), (V.2), (V.3)... Identificación de las versiones del Modelo Sanitario por orden cronológico

Si no se especifica lo contrario, las adaptaciones son válidas para todas las variantes del modelo (Inodoro de Pie, Suspendido, Con/Sin Tanque...)

## LUNA WOODLINE

REF. <sup>TAPA</sup>62<sup>1</sup> <sup>COLOR</sup>000<sup>2</sup> <sup>BISAGRA</sup>000<sup>3</sup>Información Completa  
[estoli.com/ad-luna-w](http://estoli.com/ad-luna-w)

## MEDIDAS

c: 350 mm  
d: 270 mm  
e: 209 mma: en bisagra  
b: en bisagra

## PESO

3 kg

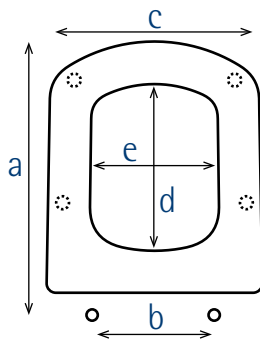

REF. TAPA <sup>1</sup>	MATERIAL	COLORES	REF. <sup>2</sup>
62	Chapado Roble	Roble Natural	501
	*Mecanizado	Roble Claro	502
		Roble Oscuro	503

BISAGRA	REF. <sup>3</sup>	PVP TOTAL €
**1	M-46P	466P
2	SC Metal 08P	SC08P
		ROBLE
		121,64
		148,52

Siga el QR o enlace para ver el catálogo completo.  
Más adaptaciones y bisagras ( Inferiores, Especificas..)

Más opciones de colores y bisagras en versión Ecoline [Pág. 23] y Customline [Pág. 61]

\*\*1. Bisagra por defecto

## BISAGRAS COMPATIBLES

## 1. M-46P



REF.	CARACTERÍSTICAS	MEDIDAS
466P	Acero Inox. No Amortiguada 'SC' Extraíble Ajustable Montaje Superior 'P'	a: 390 a 440 mm b: 110 a 210 mm

## 2. SC METAL 08P



REF.	CARACTERÍSTICAS	MEDIDAS
SC08P	Acero Inox. Amortiguada 'SC' Extraíble Ajustable Montaje Superior 'P'	a: 390 a 440 mm b: 110 a 210 mm

## PRINCIPALES ADAPTACIONES

## GALA

Sirocco [1,2]  
Smart [1,2]

## ROCA

Dama Senso (Normal y  
Compacto) [1,2]

! Adaptación Aproximada

Modelo Sanitario [ Bisagras Compatibles ]

Modelo Sanitario (V.1), (V.2), (V.3)... Identificación de las versiones del Modelo Sanitario por orden cronológico.

Si no se especifica lo contrario, las adaptaciones son válidas para todas las variantes del modelo (Inodoro de Pie, Suspendido, Con/Sin Tanque...)

## PRINCESA WOODLINE

REF. <sup>TAPA</sup>30 <sup>COLOR</sup>000 <sup>BISAGRA</sup>000<sup>3</sup>Información Completa  
estoli.com/ad-princesa-w

## MEDIDAS

c: 346 mm  
d: 270 mm  
e: 207 mma: en bisagra  
b: en bisagra

## PESO

3 kg

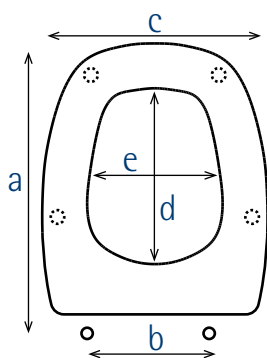

REF. TAPA <sup>1</sup>	MATERIAL	COLORES	REF. <sup>2</sup>
30	Chapado Roble	Roble Natural	501
	*Mecanizado	Roble Claro	502
		Roble Oscuro	503

BISAGRA	REF. <sup>3</sup>	PVP TOTAL €
		ROBLE
**1	M-46P	466P 121,64
2	SC Metal 08P	SC08P 148,52

Siga el QR o enlace para ver el catálogo completo.  
Más adaptaciones y bisagras ( Inferiores, Especificas..)

Más opciones de colores y bisagras en versión Ecoline [Pág. 24] y Customline [Pág. 62]

\*\*1. Bisagra por defecto

## BISAGRAS COMPATIBLES

## 1. M-46P

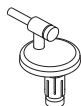

REF.	CARACTERÍSTICAS	MEDIDAS
466P	Acero Inox. No Amortiguada 'SC' Extraíble Ajustable Montaje Superior 'P'	a: 399 a 449 mm b: 140 a 230 mm

## 2. SC METAL 08P



REF.	CARACTERÍSTICAS	MEDIDAS
SC08P	Acero Inox. Amortiguada 'SC' Extraíble Ajustable Montaje Superior 'P'	a: 399 a 449 mm b: 140 a 230 mm

## PRINCIPALES ADAPTACIONES

## GALA

Diana [1,2]

## SANGRA

! Granada (V.1) [1,2]

! Adaptación Aproximada

Modelo Sanitario [Bisagras Compatibles]

Modelo Sanitario (V.1), (V.2), (V.3)... Identificación de las versiones del Modelo Sanitario por orden cronológico

Si no se especifica lo contrario, las adaptaciones son válidas para todas las variantes del modelo (Inodoro de Pie, Suspendido, Con/Sin Tanque...)

## FLORIT WOODLINE

REF. <sup>TAPA</sup>19 <sup>COLOR</sup>000 <sup>BISAGRA</sup>000<sup>3</sup>Información Completa  
estoli.com/ad-florit-w

## MEDIDAS

c: 373 mm  
d: 273 mm  
e: 233 mma: en bisagra  
b: en bisagra

## PESO

3 kg

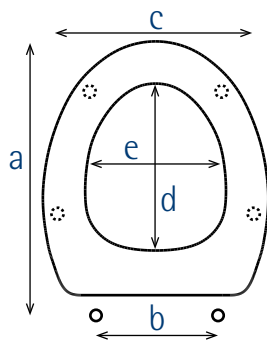

REF. TAPA <sup>1</sup>	MATERIAL	COLORES	REF. <sup>2</sup>
19	Chapado Roble	Roble Natural	501
	*Mecanizado	Roble Claro	502
		Roble Oscuro	503

BISAGRA	REF. <sup>3</sup>	PVP TOTAL €
**1	M-46P	466P
2	SC Metal 08P	SC08P
		ROBLE
		121,64
		148,52

Siga el QR o enlace para ver el catálogo completo.  
Más adaptaciones y bisagras ( Inferiores, Especificas..)

Más opciones de colores y bisagras en versión Ecoline [Pág. 25] y Customline [Pág. 63]

\*\*1. Bisagra por defecto

## BISAGRAS COMPATIBLES

## 1. M-46P



REF.	CARACTERÍSTICAS	MEDIDAS
466P	Acero Inox. No Amortiguada 'SC' Extraíble Ajustable Montaje Superior 'P'	a: 398 a 448 mm b: 140 a 230 mm

## 2. SC METAL 08P



REF.	CARACTERÍSTICAS	MEDIDAS
SC08P	Acero Inox. Amortiguada 'SC' Extraíble Ajustable Montaje Superior 'P'	a: 398 a 448 mm b: 140 a 230 mm

## PRINCIPALES ADAPTACIONES

## BELLAVISTA

! Capri [1,2]

## GALA

Florida [1,2]

## JACOB DELAFON

Ola - Patio (V.1) [1,2]

Ove [1,2]

## NOKEN

Urban (No Valido Para Urban C)

[1,2]

## TEKA - STROHM

! Capri [1,2]

## VILLEROY &amp; BOCH

! Amadea [1,2]

! Adaptación Aproximada

Modelo Sanitario [ Bisagras Compatibles ]

Modelo Sanitario (V.1), (V.2), (V.3)... Identificación de las versiones del Modelo Sanitario por orden cronológico.

Si no se especifica lo contrario, las adaptaciones son válidas para todas las variantes del modelo (Inodoro de Pie, Suspendido, Con/Sin Tanque..)

## LORINVIS WOODLINE

REF. <sup>TAPA</sup>09<sup>1</sup> <sup>COLOR</sup>000<sup>2</sup> <sup>BISAGRA</sup>000<sup>3</sup>Información Completa  
estoli.com/ad-lorinvis-w

## MEDIDAS

c: 368 mm  
d: 274 mm  
e: 227 mma: en bisagra  
b: en bisagra

## PESO

3 kg

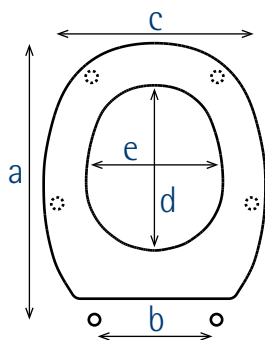

REF. TAPA <sup>1</sup>	MATERIAL	COLORES	REF. <sup>2</sup>
09	Chapado Roble	Roble Natural	501
	*Mecanizado	Roble Claro	502
		Roble Oscuro	503

BISAGRA	REF. <sup>3</sup>	PVP TOTAL €
		ROBLE
**1	M-46P	466P
2	SC Metal 08P	SC08P
3	A-129	129P
		ROBLE
		121,64
		148,52
		125,84

Siga el QR o enlace para ver el catálogo completo.  
Más adaptaciones y bisagras ( Inferiores, Especificas..)

Más opciones de colores y bisagras en versión Ecoline [Pág. 26] y Customline [Pág. 64]

\*\*1. Bisagra por defecto

## BISAGRAS COMPATIBLES

## 1. M-46P

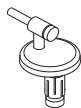

REF.	CARACTERÍSTICAS	MEDIDAS
466P	Acero Inox. No Amortiguada 'SC' Extraíble Ajustable Montaje Superior 'P'	a: 407 a 457 mm b: 130 a 220 mm

## 2. SC METAL 08P



REF.	CARACTERÍSTICAS	MEDIDAS
SC08P	Acero Inox. Amortiguada 'SC' Extraíble Ajustable Montaje Superior 'P'	a: 407 a 457 mm b: 130 a 220 mm

## 3. A-129

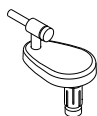

REF.	CARACTERÍSTICAS	MEDIDAS
129P	Acero Inox. No Amortiguada 'SC' Extraíble Ajustable Montaje Superior 'P'	a: 392 a 472 mm b: 100 a 250 mm

## PRINCIPALES ADAPTACIONES

ROCA  
Lorentina [3]VILLEROY & BOCH  
Planos [1,2]

! Adaptación Aproximada

Modelo Sanitario [ Bisagras Compatibles ]

Modelo Sanitario (V.1), (V.2), (V.3)... Identificación de las versiones del Modelo Sanitario por orden cronológico

Si no se especifica lo contrario, las adaptaciones son válidas para todas las variantes del modelo (Inodoro de Pie, Suspendido, Con/Sin Tanque...)

## FESTA WOODLINE

REF. <sup>TAPA</sup>01<sup>1</sup> <sup>COLOR</sup>000<sup>2</sup> <sup>BISAGRA</sup>000<sup>3</sup>Información Completa  
estoli.com/ad-festa-w

## MEDIDAS

c: 347 mm  
d: 280 mm  
e: 210 mma: en bisagra  
b: en bisagra

## PESO

3 kg

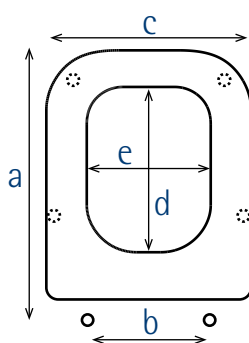

REF. TAPA <sup>1</sup>	MATERIAL	COLORES	REF. <sup>2</sup>
01	Chapado Roble	Roble Natural	501
	*Mecanizado	Roble Claro	502
		Roble Oscuro	503

BISAGRA	REF. <sup>3</sup>	PVP TOTAL €
		ROBLE
**1	M-46P	466P
2	SC Metal 08P	SC08P
3	A-111	111
		ROBLE
		121,64
		148,52
		121,64

Siga el QR o enlace para ver el catálogo completo.  
Más adaptaciones y bisagras ( Inferiores, Especificas..)

Más opciones de colores y bisagras en versión Ecoline [Pág. 27] y Customline [Pág. 65]

\*\*1. Bisagra por defecto

## BISAGRAS COMPATIBLES

## 1. M-46P

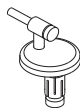

REF.	CARACTERÍSTICAS	MEDIDAS
466P	Acero Inox. No Amortiguada 'SC' Extraíble Ajustable Montaje Superior 'P'	a: 405 a 455 mm b: 120 a 210 mm

## 2. SC METAL 08P



REF.	CARACTERÍSTICAS	MEDIDAS
SC08P	Acero Inox. Amortiguada 'SC' Extraíble Ajustable Montaje Superior 'P'	a: 405 a 455 mm b: 120 a 210 mm

## 3. A-111



REF.	CARACTERÍSTICAS	MEDIDAS
111	Acero Inox. No Amortiguada 'SC' No Extraíble Fija Montaje Inferior	a: 445 mm b: 155 a 160 mm

## PRINCIPALES ADAPTACIONES

## DURAVIT

! Happy D.2 (V.2) [1,2]

## GALA

Gala 2000 [3]

! Adaptación Aproximada

Modelo Sanitario [ Bisagras Compatibles ]

Modelo Sanitario (V.1), (V.2), (V.3)... Identificación de las versiones del Modelo Sanitario por orden cronológico.

Si no se especifica lo contrario, las adaptaciones son válidas para todas las variantes del modelo (Inodoro de Pie, Suspendido, Con/Sin Tanque...)

## INVIS 2 WOODLINE

REF. <sup>TAPA</sup>03<sup>1</sup> <sup>COLOR</sup>000<sup>2</sup> <sup>BISAGRA</sup>000<sup>3</sup>Información Completa  
estoli.com/ad-invis-w

## MEDIDAS

c: 375 mm  
d: 304 mm  
e: 236 mma: en bisagra  
b: en bisagra

## PESO

3 kg

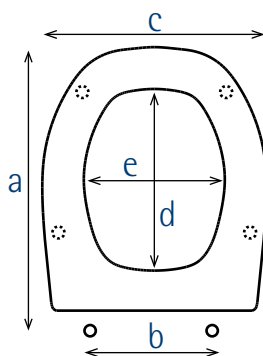

REF. TAPA <sup>1</sup>	MATERIAL	COLORES	REF. <sup>2</sup>
03	Chapado Roble	Roble Natural	501
	*Mecanizado	Roble Claro	502
		Roble Oscuro	503

BISAGRA	REF. <sup>3</sup>	PVP TOTAL €
		ROBLE
**1	M-46XP	46XP 121,64
2	SC Metal 08XP	SC08XP 148,52

Siga el QR o enlace para ver el catálogo completo.  
Más adaptaciones y bisagras ( Inferiores, Especificas..)

Más opciones de colores y bisagras en versión Ecoline [Pág. 28] y Customline [Pág. 66]

\*\*1. Bisagra por defecto

## BISAGRAS COMPATIBLES

## 1. M-46XP

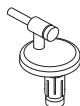

REF.	CARACTERÍSTICAS	MEDIDAS
46XP	Acero Inox. No Amortiguada 'SC' Extraíble Ajustable Montaje Superior 'P'	a: 424 a 474 mm b: 200 a 300 mm

## 2. SC METAL 08XP



REF.	CARACTERÍSTICAS	MEDIDAS
SC08XP	Acero Inox. Amortiguada 'SC' Extraíble Ajustable Montaje Superior 'P'	a: 424 a 474 mm b: 200 a 300 mm

## PRINCIPALES ADAPTACIONES

## BELLAVISTA

Italica (Montar Bisagras Por  
Fuera) [1,2]

## TEKA - STROHM

Italica (Montar Bisagras Por  
Fuera) [1,2]

! Adaptación Aproximada

Modelo Sanitario [ Bisagras Compatibles ]

Modelo Sanitario (V.1), (V.2), (V.3)... Identificación de las versiones del Modelo Sanitario por orden cronológico

Si no se especifica lo contrario, las adaptaciones son válidas para todas las variantes del modelo (Inodoro de Pie, Suspendido, Con/Sin Tanque...)

## GSI WOODLINE

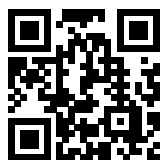
REF. <sup>TAPA</sup>04<sup>1</sup> <sup>COLOR</sup>000<sup>2</sup> <sup>BISAGRA</sup>000<sup>3</sup>Información Completa  
estoli.com/ad-gsi-w

## MEDIDAS

c: 329 mm  
d: 275 mm  
e: 187 mma: en bisagra  
b: en bisagra

## PESO

3 kg

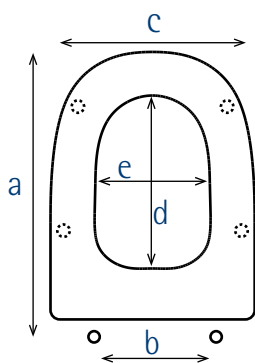

REF. TAPA <sup>1</sup>	MATERIAL	COLORES	REF. <sup>2</sup>
04	Chapado Roble	Roble Natural	501
	*Mecanizado	Roble Claro	502
		Roble Oscuro	503

BISAGRA	REF. <sup>3</sup>	PVP TOTAL €
		ROBLE
**1	M-46P	466P 121,64
2	SC Metal 08P	SC08P 148,52

Siga el QR o enlace para ver el catálogo completo.  
Más adaptaciones y bisagras ( Inferiores, Especificas..)

Más opciones de colores y bisagras en versión Ecoline [Pág. 29] y Customline [Pág. 67]

\*\*1. Bisagra por defecto

## BISAGRAS COMPATIBLES

## 1. M-46P

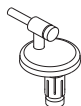

REF.	CARACTERÍSTICAS	MEDIDAS
466P	Acero Inox. No Amortiguada 'SC' Extraíble Ajustable Montaje Superior 'P'	a: 398 a 448 mm b: 90 a 180 mm

## 2. SC METAL 08P



REF.	CARACTERÍSTICAS	MEDIDAS
SC08P	Acero Inox. Amortiguada 'SC' Extraíble Ajustable Montaje Superior 'P'	a: 398 a 448 mm b: 90 a 180 mm

## PRINCIPALES ADAPTACIONES

## ROCA

Dama Retro [1,2]

## SANINDUSA - UNISAN

Prestige [1,2]

## SANITANA

! Imperial [1,2]

! Adaptación Aproximada

Modelo Sanitario [ Bisagras Compatibles ]

Modelo Sanitario (V.1), (V.2), (V.3)... Identificación de las versiones del Modelo Sanitario por orden cronológico.

Si no se especifica lo contrario, las adaptaciones son válidas para todas las variantes del modelo (Inodoro de Pie, Suspendido, Con/Sin Tanque...)

## AMANDA WOODLINE

REF. <sup>TAPA</sup> 27 <sup>COLOR</sup> 000 <sup>BISAGRA</sup> 000<sup>3</sup>Información Completa  
estoli.com/ad-amanda-w

## MEDIDAS

c: 367 mm  
d: 304 mm  
e: 223 mma: en bisagra  
b: en bisagra

## PESO

3 kg

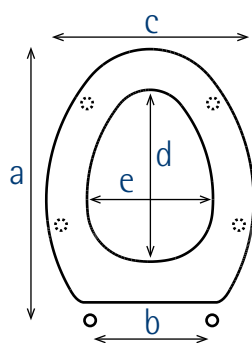

REF. TAPA <sup>1</sup>	MATERIAL	COLORES	REF. <sup>2</sup>
27	Chapado Roble	Roble Natural	501
	*Mecanizado	Roble Claro	502
		Roble Oscuro	503

BISAGRA	REF. <sup>3</sup>	PVP TOTAL €
		ROBLE
**1	M-46P	466P
2	SC Metal 08P	SC08P
3	A-129	129P
		ROBLE
		121,64
		148,52
		125,84

Siga el QR o enlace para ver el catálogo completo.  
Más adaptaciones y bisagras ( Inferiores, Especificas..)Más opciones de colores y bisagras en versión Ecoline [Pág. 30] y Customline [Pág. 68]  
\*\*1. Bisagra por defecto

## BISAGRAS COMPATIBLES

## 1. M-46P

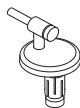

REF.	CARACTERÍSTICAS	MEDIDAS
466P	Acero Inox. No Amortiguada 'SC' Extraíble Ajustable Montaje Superior 'P'	a: 431 a 481 mm b: 120 a 210 mm

## 2. SC METAL 08P



REF.	CARACTERÍSTICAS	MEDIDAS
SC08P	Acero Inox. Amortiguada 'SC' Extraíble Ajustable Montaje Superior 'P'	a: 431 a 481 mm b: 120 a 210 mm

## 3. A-129

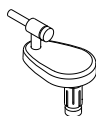

REF.	CARACTERÍSTICAS	MEDIDAS
129P	Acero Inox. No Amortiguada 'SC' Extraíble Ajustable Montaje Superior 'P'	a: 416 a 496 mm b: 90 a 240 mm

## PRINCIPALES ADAPTACIONES

## BELLAVISTA

Record [1,2]

## GALA

Espacio [3]  
Nova Espacio [1,2,3]

## JACOB DELAFON

Portrait [3]

## ROCA

! Georgia [1,2]

## VILLEROY &amp; BOCH

! Stratos [3]

! Adaptación Aproximada

Modelo Sanitario [Bisagras Compatibles]

Modelo Sanitario (V.1), (V.2), (V.3)... Identificación de las versiones del Modelo Sanitario por orden cronológico

Si no se especifica lo contrario, las adaptaciones son válidas para todas las variantes del modelo (Inodoro de Pie, Suspendido, Con/Sin Tanque...)

## REBECCA WOODLINE

REF. <sup>TAPA</sup>41<sup>1</sup> <sup>COLOR</sup>000<sup>2</sup> <sup>BISAGRA</sup>000<sup>3</sup>Información Completa  
estoli.com/ad-rebecca-w

## MEDIDAS

c: 367 mm  
d: 257 mm  
e: 227 mma: en bisagra  
b: en bisagra

## PESO

3 kg

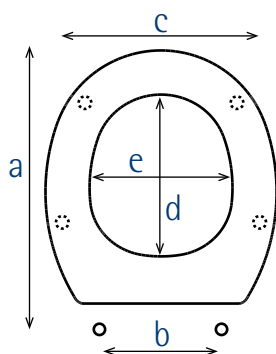

REF. TAPA <sup>1</sup>	MATERIAL	COLORES	REF. <sup>2</sup>
41	Chapado Roble	Roble Natural	501
	*Mecanizado	Roble Claro	502
		Roble Oscuro	503

BISAGRA	REF. <sup>3</sup>	PVP TOTAL €
		ROBLE
**1	M-46P	466P
2	SC Metal 08P	SC08P
		121,64
		148,52

Siga el QR o enlace para ver el catálogo completo.  
Más adaptaciones y bisagras ( Inferiores, Especificas..)

Más opciones de colores y bisagras en versión Ecoline [Pág. 31] y Customline [Pág. 69]

\*\*1. Bisagra por defecto

## BISAGRAS COMPATIBLES

## 1. M-46P

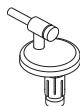

REF.	CARACTERÍSTICAS	MEDIDAS
466P	Acero Inox. No Amortiguada 'SC' Extraíble Ajustable Montaje Superior 'P'	a: 385 a 435 mm b: 120 a 210 mm

## 2. SC METAL 08P



REF.	CARACTERÍSTICAS	MEDIDAS
SC08P	Acero Inox. Amortiguada 'SC' Extraíble Ajustable Montaje Superior 'P'	a: 385 a 435 mm b: 120 a 210 mm

## PRINCIPALES ADAPTACIONES

IDEAL STANDARD  
Connect Space [1,2]

PORSAN  
Venecia [1,2]

SANGRA  
Venecia [1,2]

VALADARES  
Neoclasica [1,2]

! Adaptación Aproximada

Modelo Sanitario [ Bisagras Compatibles ]

Modelo Sanitario (V.1), (V.2), (V.3)... Identificación de las versiones del Modelo Sanitario por orden cronológico.

Si no se especifica lo contrario, las adaptaciones son válidas para todas las variantes del modelo (Inodoro de Pie, Suspendido, Con/Sin Tanque...)



# CUSTOMLINE STANDARD

- COLECCIÓN DE TAPAS FABRICADAS BAJO PEDIDO
- MISMA AMPLITUD DE GAMA QUE LA COLECCIÓN ECOLINE
- ACABADO ESTÉTICO BLANCO BRILLO O COLORES EN LACADO MATE
- GRAN VARIEDAD DE COLORES NO DISPONIBLES EN LA COLECCIÓN ECOLINE
- ECOPOLÍMERO DE GRAN RESISTENCIA MECANIZADO CNC. 11mm DE ESPESOR
- 100% RECICLABLE Y PARCIALMENTE DE ORIGEN RECICLADO
- OPCIÓN EN CAÍDA AMORTIGUADA 'SC' EN TODOS LOS MODELOS
- RESISTENTE A PRODUCTOS DE LIMPIEZA HABITUALES

## INFORMACIÓN COMPLETA CUSTOMLINE STANDARD



Consulte toda la información sobre la colección Customline Standard.  
[estoli.com/customline-std](http://estoli.com/customline-std)

## INFORMACIÓN IMPORTANTE

### CARACTERÍSTICAS CUSTOMLINE

Las principales características y puntos a tener en cuenta de la serie Customline, en contraposición a las tapas wc originales, son las siguientes:

#### Customline:

Tapas WC no envolventes.  
 Topes de apoyo redondos.  
 Bisagra siempre a la vista.

## ¿CÓMO SE CONSTRUYE EL CÓDIGO DE UN ARTÍCULO FINAL DE VENTA A PARTIR DE LAS MÚLTIPLES VARIANTES POSIBLES?

- PRIMERO ANOTAR LA REFERENCIA DEL MODELO DE TAPA.
- EN SEGUNDO LUGAR LA REFERENCIA DE ACABADO COLOR. AL FINAL DEL CATÁLOGO PUEDE VER LA *[Carta Colores Completa]*
- POR ÚLTIMO LA REFERENCIA DE LA BISAGRA DESEADA.

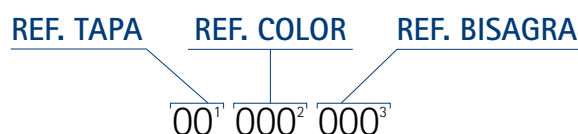

# MILOS CUSTOMLINE

REF. <sup>TAPA</sup>20 <sup>COLOR</sup>000 <sup>BISAGRA</sup>000



Información Completa  
estoli.com/ad-milos-c



## MEDIDAS

c: 361 mm  
d: 269 mm  
e: 220 mm

a: en bisagra  
b: en bisagra

## PESO

3 kg

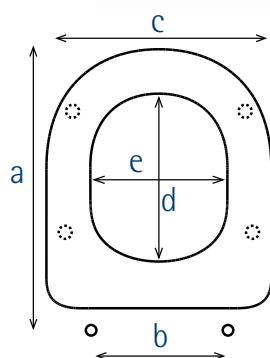

REF. TAPA <sup>1</sup>	MATERIAL	COLORES	REF. <sup>2</sup>
20	Ecopolímero *Mecanizado	Blanco Brillo Colores Lacados Mate	401 4--

\* ¡Atención! Tapas WC disponibles bajo pedido.

Al final del catálogo puede ver la [\[Carta Colores Completa\]](#)

	BISAGRA	REF. <sup>3</sup>	PVP TOTAL €	
			BLANCO	COLORES
**1	M-56P	<b>566P</b>	95,75	114,03
2	SC Metal 10P	<b>SC10P</b>	125,08	148,52
3	A-139	<b>139P</b>	103,03	118,23

Siga el QR o enlace para ver el catálogo completo.  
Más adaptaciones y bisagras ( Inferiores, Especificas..)

Más opciones de colores y bisagras en versión Ecoline [\[Pág. 16\]](#) y Woodline [\[Pág. 40\]](#) <sup>\*\*1. Bisagra por defecto</sup>

## BISAGRAS COMPATIBLES

### 1. M-56P

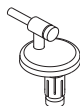

REF.	CARACTERÍSTICAS	MEDIDAS
<b>566P</b>	Acero Inox. No Amortiguada 'SC' Extraíble Ajustable Montaje Superior 'P'	a: 398 a 448 mm b: 135 a 230 mm

### 2. SC METAL 10P



REF.	CARACTERÍSTICAS	MEDIDAS
<b>SC10P</b>	Acero Inox. Amortiguada 'SC' Extraíble Ajustable Montaje Superior 'P'	a: 398 a 448 mm b: 135 a 230 mm

### 3. A-139

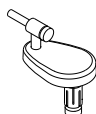

REF.	CARACTERÍSTICAS	MEDIDAS
<b>139P</b>	Acero Inox. No Amortiguada 'SC' Extraíble Ajustable Montaje Superior 'P'	a: 382 a 464 mm b: 110 a 260 mm

! Adaptación Aproximada

Modelo Sanitario [\[ Bisagras Compatibles \]](#)

Modelo Sanitario (V.1), (V.2), (V.3)... Identificación de las versiones del Modelo Sanitario por orden cronológico

Si no se especifica lo contrario, las adaptaciones son válidas para todas las variantes del modelo (Inodoro de Pie, Suspendido, Con/Sin Tanque...)

# MILOS CUSTOMLINE

## PRINCIPALES ADAPTACIONES

### BELLAVISTA

Nexo [1,2]

Stylo [1,2]

### CATALANO

Sfera (V.1) [1,2]

Sfera (V.2) [1,2]

Sfera (V.3) [3]

Sistema C [3]

Zero [3]

### DURAVIT

Darling (V.2 - Entrecentros 210) [1,2]

Happy D. (V.1) [1,2]

Me (Largo 420) [1,2]

! Me (Largo 440) [1,2]

Starck 2 (V.1 y V.2) [3]

### GALA

Blue [1,2]

Emma Round [1]

Marina (V.2 - Vertical) [1,2]

### HATRIA

Fusion (Redondo) [1,2]

### IDEAL STANDARD

Moments [1,2]

Tesi - Verdi (V.1) [1,2]

Tonic (V.1) [1,2]

### JACOB DELAFON

Altair [1,2]

Antares [1,2]

Odeon Up Compact [3]

### NOKEN

Acro [1,2]

Arquitect [1,2]

! Bela [1,2]

Nk Compact [1,2]

Nk One [1,2]

Tebas 1 (V.1 - Redondo) [3]

Tebas 2 (V.2 - Redondo) [3]

### PORSAN

Europa [1,2]

Roma (V.1 y V.2) [1,2]

### ROCA

Access [1,2]

Atlanta [1,2]

Civic [1,2]

Giralda [1,2]

Happening [1,2]

Meridian (Entrecentros 160) [1,2]

Meridian (Entrecentros 225-230) [3]

Meridian N (Entrecentros 160) [1,2]

Meridian N (Entrecentros 225-230) [3]

The Gap (Round) [1,2]

### SANGRA

Bahia [1,2]

Domo (V.1 y V.2) [1,2]

Europa [1,2]

Isis [1,2]

Roma (V.1 y V.2) [1,2]

Stella [1,2]

### SANINDUSA - UNISAN

Benissa - Aveiro [1,2]

City - Urb.Y [1]

City Plus - Urb.Y Plus [1,2]

Proget [1,2]

### SANITANA

Nexo [1,2]

Regina (V.1 y V.2) [1,2]

Stylo [1,2]

### TEKA - STROHM

Manacor (Suspendido) [3]

Manacor [1,2]

Mt Plus [1,2]

Nexos (Suspendido) [3]

Nexos [1,2]

Stylo [1,2]

### VALADARES

Estoril [1,2]

Image [1,2]

Oceanus [1,2]

Opus [1,2]

### VILLEROY & BOCH

Arquitectura (V.1) [1,2]

Helios [1,2]

O.Novo [1,2]

O.Novo Vita [1,2]

Subway (Compacto) [3]

Subway [1,2]

Sunberry [1,2]

! Adaptación Aproximada

Modelo Sanitario [ *Bisagras Compatibles* ]

Modelo Sanitario (V.1), (V.2), (V.3)... Identificación de las versiones del Modelo Sanitario por orden cronológico.

Si no se especifica lo contrario, las adaptaciones son válidas para todas las variantes del modelo (Inodoro de Pie, Suspendido, Con/Sin Tanque...)

# REINA CUSTOMLINE

REF. <sup>TAPA</sup>85<sup>1</sup> <sup>COLOR</sup>000<sup>2</sup> <sup>BISAGRA</sup>000<sup>3</sup>



Información Completa  
estoli.com/ad-reina-c



## MEDIDAS

c: 357 mm  
d: 283 mm  
e: 216 mm

a: en bisagra  
b: en bisagra

## PESO

3 kg

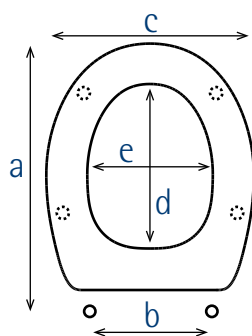

REF. TAPA <sup>1</sup>	MATERIAL	COLORES	REF. <sup>2</sup>
85	Ecopolímero *Mecanizado	Blanco Brillo Colores Lacados Mate	401 4--

\* ¡Atención! Tapas WC disponibles bajo pedido.

Al final del catálogo puede ver la [\[Carta Colores Completa\]](#)

BISAGRA	REF. <sup>3</sup>	PVP TOTAL €	
		BLANCO	COLORES
**1 M-56P	<b>566P</b>	95,75	114,03
2 SC Metal 10P	<b>SC10P</b>	125,08	148,52

Siga el QR o enlace para ver el catálogo completo.  
Más adaptaciones y bisagras ( Inferiores, Especificas..)

Más opciones de colores y bisagras en versión Ecoline [\[Pág. 18\]](#) y Woodline [\[Pág. 42\]](#) <sup>\*\*1. Bisagra por defecto</sup>

## BISAGRAS COMPATIBLES

### 1. M-56P

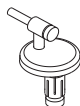

REF.	CARACTERÍSTICAS	MEDIDAS
<b>566P</b>	Acero Inox. No Amortiguada 'SC' Extraíble Ajustable Montaje Superior 'P'	a: 407 a 457 mm b: 135 a 230 mm

### 2. SC METAL 10P



REF.	CARACTERÍSTICAS	MEDIDAS
<b>SC10P</b>	Acero Inox. Amortiguada 'SC' Extraíble Ajustable Montaje Superior 'P'	a: 407 a 457 mm b: 135 a 230 mm

## PRINCIPALES ADAPTACIONES

### BELLAVISTA

Munich - Munique [\[1,2\]](#)  
Nerja [\[1,2\]](#)

### DURAVIT

Colomba [\[1,2\]](#)  
Darling (V.1 - Entrecentros 160) [\[1,2\]](#)  
Dune [\[1,2\]](#)  
Duraplus [\[1,2\]](#)

### GALA

Elia [\[1,2\]](#)

### IDEAL STANDARD

Kheops (V.1) [\[1,2\]](#)  
Kheops (V.2) [\[1,2\]](#)  
Kheops (V.3) [\[1,2\]](#)

### JACOB DELAFON

Apolo [\[1,2\]](#)  
Atenea [\[M-56, SC METAL 10\]](#)  
Atila [\[1,2\]](#)  
New Ola - Patio (V.2) [\[1,2\]](#)  
! Odeon Up (Panache - Semicarenado) [\[1,2\]](#)  
Venus [\[1,2\]](#)

### PORSAN

Clasica [\[1,2\]](#)

### ROCA

Victoria [\[1,2\]](#)

### SANGRA

Granada (V.2) [\[1,2\]](#)

### SANINDUSA - UNISAN

Easy [\[1,2\]](#)

### SANITANA

Munich - Munique [\[1,2\]](#)

### VALADARES

! Elegance [\[1,2\]](#)  
Europa [\[1,2\]](#)  
Europa Plus [\[1,2\]](#)  
! Thema [\[1,2\]](#)

### VILLEROY & BOCH

Basic [\[1,2\]](#)  
Grangracia [\[1,2\]](#)  
Omnia Classic [\[1,2\]](#)  
Saval 2.0 [\[1,2\]](#)  
Targa - Targa Classic [\[1,2\]](#)  
Viala [\[1,2\]](#)

! Adaptación Aproximada

Modelo Sanitario [\[Bisagras Compatibles\]](#)

Modelo Sanitario (V.1), (V.2), (V.3)... Identificación de las versiones del Modelo Sanitario por orden cronológico.

Si no se especifica lo contrario, las adaptaciones son válidas para todas las variantes del modelo (Inodoro de Pie, Suspendido, Con/Sin Tanque...)

# ASTRID CUSTOMLINE

REF. <sup>TAPA</sup>23<sup>1</sup> <sup>COLOR</sup>000<sup>2</sup> <sup>BISAGRA</sup>000<sup>3</sup>



Información Completa  
estoli.com/ad-astrid-c



## MEDIDAS

c: 360 mm  
d: 240 mm  
e: 297 mm

a: en bisagra  
b: en bisagra

## PESO

3 kg

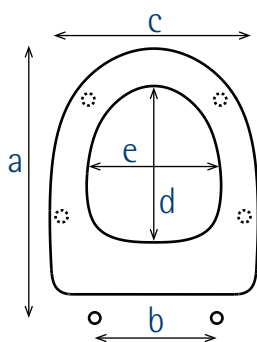

REF. TAPA <sup>1</sup>	MATERIAL	COLORES	REF. <sup>2</sup>
23	Ecopolímero *Mecanizado	Blanco Brillo Colores Lacados Mate	401 4--

\* ¡Atención! Tapas WC disponibles bajo pedido.

Al final del catálogo puede ver la [\[Carta Colores Completa\]](#)

	BISAGRA	REF. <sup>3</sup>	PVP TOTAL €	
			BLANCO	COLORES
1	M-56P	<b>566P</b>	95,75	114,03
2	SC Metal 10P	<b>SC10P</b>	125,08	148,52

Siga el QR o enlace para ver el catálogo completo.  
Más adaptaciones y bisagras ( Inferiores, Especificas..)

Más opciones de colores y bisagras en versión Ecoline [\[Pág. 21\]](#) y Woodline [\[Pág. 43\]](#) <sup>\*\*1. Bisagra por defecto</sup>

## BISAGRAS COMPATIBLES

### 1. M-56P

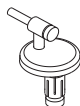

REF.	CARACTERÍSTICAS	MEDIDAS
<b>566P</b>	Acero Inox. No Amortiguada 'SC' Extraíble Ajustable Montaje Superior 'P'	a: 400 a 450 mm b: 140 a 230 mm

### 2. SC METAL 10P



REF.	CARACTERÍSTICAS	MEDIDAS
<b>SC10P</b>	Acero Inox. Amortiguada 'SC' Extraíble Ajustable Montaje Superior 'P'	a: 400 a 450 mm b: 140 a 230 mm

## PRINCIPALES ADAPTACIONES

### JACOB DELAFON

Odeon [\[1,2\]](#)  
Odeon Up [\[1,2\]](#)

### NOKEN

Itaca [\[1,2\]](#)

! Adaptación Aproximada

Modelo Sanitario [\[ Bisagras Compatibles \]](#)

Modelo Sanitario (V.1), (V.2), (V.3)... Identificación de las versiones del Modelo Sanitario por orden cronológico

Si no se especifica lo contrario, las adaptaciones son válidas para todas las variantes del modelo (Inodoro de Pie, Suspendido, Con/Sin Tanque...)

# SILVIA CUSTOMLINE

REF. <sup>TAPA</sup>71<sup>1</sup> <sup>COLOR</sup>000<sup>2</sup> <sup>BISAGRA</sup>000<sup>3</sup>



Información Completa  
estoli.com/ad-silvia-c



REF. TAPA <sup>1</sup>	MATERIAL	COLORES	REF. <sup>2</sup>
71	Ecopolímero *Mecanizado	Blanco Brillo Colores Lacados Mate	401 4--

\* ¡Atención! Tapas WC disponibles bajo pedido.

Al final del catálogo puede ver la [\[Carta Colores Completa\]](#)

## MEDIDAS

c: 373 mm  
d: 277 mm  
e: 228 mm

a: en bisagra  
b: en bisagra

## PESO

3 kg

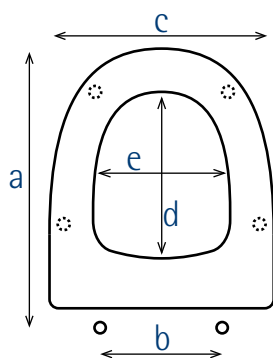

BISAGRA	REF. <sup>3</sup>	PVP TOTAL €	BLANCO	COLORES
**1 M-56P	<b>566P</b>	95,75	114,03	
2 SC Metal 10P	<b>SC10P</b>	125,08	148,52	

Siga el QR o enlace para ver el catálogo completo.  
Más adaptaciones y bisagras ( Inferiores, Especificas..)

Más opciones de colores y bisagras en versión Ecoline [\[Pág. 22\]](#) y Woodline [\[Pág. 44\]](#) <sup>\*\*1. Bisagra por defecto</sup>

## BISAGRAS COMPATIBLES

### 1. M-56P

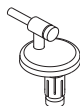

REF.	CARACTERÍSTICAS	MEDIDAS
<b>566P</b>	Acero Inox. No Amortiguada 'SC' Extraíble Ajustable Montaje Superior 'P'	a: 415 a 465 mm b: 80 a 170 mm

### 2. SC METAL 10P



REF.	CARACTERÍSTICAS	MEDIDAS
<b>SC10P</b>	Acero Inox. Amortiguada 'SC' Extraíble Ajustable Montaje Superior 'P'	a: 415 a 465 mm b: 80 a 170 mm

## PRINCIPALES ADAPTACIONES

**GALA**  
Metropol [\[1,2\]](#)

**JACOB DELAFON**  
Odeon Up [\[1,2\]](#)

**VILLEROY & BOCH**  
Solaya [\[1,2\]](#)

! Adaptación Aproximada  
Modelo Sanitario [\[Bisagras Compatibles\]](#)  
Modelo Sanitario (V.1), (V.2), (V.3)... Identificación de las versiones del Modelo Sanitario por orden cronológico.  
Si no se especifica lo contrario, las adaptaciones son válidas para todas las variantes del modelo (Inodoro de Pie, Suspendido, Con/Sin Tanque...)

# LUNA CUSTOMLINE

REF. <sup>TAPA</sup>62<sup>1</sup> <sup>COLOR</sup>000<sup>2</sup> <sup>BISAGRA</sup>000<sup>3</sup>



Información Completa  
estoli.com/ad-luna-c



## MEDIDAS

c: 350 mm  
d: 270 mm  
e: 209 mm

a: en bisagra  
b: en bisagra

## PESO

3 kg

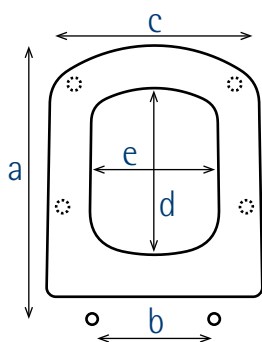

REF. TAPA <sup>1</sup>	MATERIAL	COLORES	REF. <sup>2</sup>
62	Ecopolímero *Mecanizado	Blanco Brillo Colores Lacados Mate	401 4--

\* ¡Atención! Tapas WC disponibles bajo pedido.

Al final del catálogo puede ver la [\[Carta Colores Completa\]](#)

	BISAGRA	REF. <sup>3</sup>	PVP TOTAL €	
			BLANCO	COLORES
**1	M-56P	<b>566P</b>	95,75	114,03
2	SC Metal 10P	<b>SC10P</b>	125,08	148,52

Siga el QR o enlace para ver el catálogo completo.  
Más adaptaciones y bisagras ( Inferiores, Especificas..)

Más opciones de colores y bisagras en versión Ecoline [\[Pág. 23\]](#) y Woodline [\[Pág. 45\]](#) <sup>\*\*1. Bisagra por defecto</sup>

## BISAGRAS COMPATIBLES

### 1. M-56P

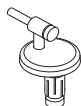

REF.	CARACTERÍSTICAS	MEDIDAS
<b>566P</b>	Acero Inox. No Amortiguada 'SC' Extraíble Ajustable Montaje Superior 'P'	a: 390 a 440 mm b: 110 a 210 mm

### 2. SC METAL 10P



REF.	CARACTERÍSTICAS	MEDIDAS
<b>SC10P</b>	Acero Inox. Amortiguada 'SC' Extraíble Ajustable Montaje Superior 'P'	a: 390 a 440 mm b: 110 a 210 mm

## PRINCIPALES ADAPTACIONES

### GALA

Sirocco [\[1,2\]](#)  
Smart [\[1,2\]](#)

### ROCA

Dama Senso (Normal y Compacto) [\[1,2\]](#)

! Adaptación Aproximada

Modelo Sanitario [\[ Bisagras Compatibles \]](#)

Modelo Sanitario (V.1), (V.2), (V.3)... Identificación de las versiones del Modelo Sanitario por orden cronológico

Si no se especifica lo contrario, las adaptaciones son válidas para todas las variantes del modelo (Inodoro de Pie, Suspendido, Con/Sin Tanque...)

# PRINCESA CUSTOMLINE

REF. <sup>TAPA</sup>30<sup>1</sup> <sup>COLOR</sup>000<sup>2</sup> <sup>BISAGRA</sup>000<sup>3</sup>



Información Completa  
estoli.com/ad-princesa-c



REF. TAPA <sup>1</sup>	MATERIAL	COLORES	REF. <sup>2</sup>
30	Ecopolímero *Mecanizado	Blanco Brillo Colores Lacados Mate	401 4--

\* ¡Atención! Tapas WC disponibles bajo pedido.

Al final del catálogo puede ver la [\[Carta Colores Completa\]](#)

## MEDIDAS

c: 346 mm  
d: 270 mm  
e: 207 mm

a: en bisagra  
b: en bisagra

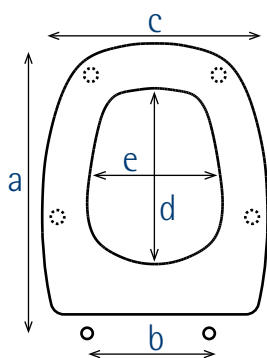

## PESO

3 kg

BISAGRA	REF. <sup>3</sup>	PVP TOTAL €	
		BLANCO	COLORES
**1 M-56P	<b>566P</b>	95,75	114,03
2 SC Metal 10P	<b>SC10P</b>	125,08	148,52

Siga el QR o enlace para ver el catálogo completo.  
Más adaptaciones y bisagras ( Inferiores, Especificas..)

Más opciones de colores y bisagras en versión Ecoline [\[Pág. 24\]](#) y Woodline [\[Pág. 46\]](#) <sup>\*\*1. Bisagra por defecto</sup>

## BISAGRAS COMPATIBLES

### 1. M-56P

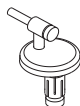

REF.	CARACTERÍSTICAS	MEDIDAS
<b>566P</b>	Acero Inox. No Amortiguada 'SC' Extraíble Ajustable Montaje Superior 'P'	a: 399 a 449 mm b: 140 a 230 mm

### 2. SC METAL 10P



REF.	CARACTERÍSTICAS	MEDIDAS
<b>SC10P</b>	Acero Inox. Amortiguada 'SC' Extraíble Ajustable Montaje Superior 'P'	a: 399 a 449 mm b: 140 a 230 mm

## PRINCIPALES ADAPTACIONES

### GALA

Diana [\[1,2\]](#)

### SANGRA

! Granada (V.1) [\[1,2\]](#)

! Adaptación Aproximada

Modelo Sanitario [\[Bisagras Compatibles\]](#)

Modelo Sanitario (V.1), (V.2), (V.3)... Identificación de las versiones del Modelo Sanitario por orden cronológico

Si no se especifica lo contrario, las adaptaciones son válidas para todas las variantes del modelo (Inodoro de Pie, Suspendido, Con/Sin Tanque...)

# FLORIT CUSTOMLINE

REF. <sup>TAPA</sup>19 <sup>COLOR</sup>000 <sup>BISAGRA</sup>000



Información Completa  
estoli.com/ad-florit-c



## MEDIDAS

c: 373 mm  
d: 273 mm  
e: 233 mm

a: en bisagra  
b: en bisagra

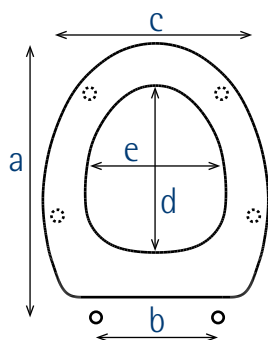

## PESO

3 kg

REF. TAPA <sup>1</sup>	MATERIAL	COLORES	REF. <sup>2</sup>
19	Ecopolímero *Mecanizado	Blanco Brillo Colores Lacados Mate	401 4--

\* ¡Atención! Tapas WC disponibles bajo pedido.

Al final del catálogo puede ver la [\[Carta Colores Completa\]](#)

	BISAGRA	REF. <sup>3</sup>	PVP TOTAL €	
			BLANCO	COLORES
**1	M-56P	<b>566P</b>	95,75	114,03
2	SC Metal 10P	<b>SC10P</b>	125,08	148,52

Siga el QR o enlace para ver el catálogo completo.  
Más adaptaciones y bisagras ( Inferiores, Especificas..)

Más opciones de colores y bisagras en versión Ecoline [\[Pág. 25\]](#) y Woodline [\[Pág. 47\]](#) <sup>\*\*1. Bisagra por defecto</sup>

## BISAGRAS COMPATIBLES

### 1. M-56P

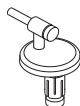

REF.	CARACTERÍSTICAS	MEDIDAS
<b>566P</b>	Acero Inox. No Amortiguada 'SC' Extraíble Ajustable Montaje Superior 'P'	a: 398 a 448 mm b: 140 a 230 mm

### 2. SC METAL 10P



REF.	CARACTERÍSTICAS	MEDIDAS
<b>SC10P</b>	Acero Inox. Amortiguada 'SC' Extraíble Ajustable Montaje Superior 'P'	a: 398 a 448 mm b: 140 a 230 mm

## PRINCIPALES ADAPTACIONES

### BELLAVISTA

! Capri [\[1,2\]](#)

### GALA

Florida [\[1,2\]](#)

### JACOB DELAFON

Ola - Patio (V.1) [\[1,2\]](#)

Ove [\[1,2\]](#)

### NOKEN

Urban (No Valido Para Urban C)

[\[1,2\]](#)

### TEKA - STROHM

! Capri [\[1,2\]](#)

### VILLEROY & BOCH

! Amadea [\[1,2\]](#)

! Adaptación Aproximada

Modelo Sanitario [\[Bisagras Compatibles\]](#)

Modelo Sanitario (V.1), (V.2), (V.3)... Identificación de las versiones del Modelo Sanitario por orden cronológico

Si no se especifica lo contrario, las adaptaciones son válidas para todas las variantes del modelo (Inodoro de Pie, Suspendido, Con/Sin Tanque...)

# LORINVIS CUSTOMLINE

REF. <sup>TAPA</sup>09 <sup>COLOR</sup>000 <sup>BISAGRA</sup>000



Información Completa  
estoli.com/ad-lorinvis-c



## MEDIDAS

c: 368 mm  
d: 274 mm  
e: 227 mm

a: en bisagra  
b: en bisagra

## PESO

3 kg

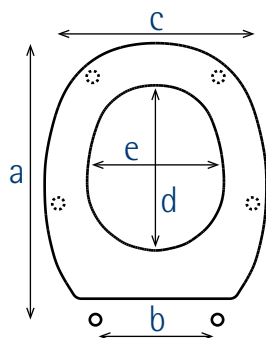

REF. TAPA <sup>1</sup>	MATERIAL	COLORES	REF. <sup>2</sup>
09	Ecopolímero *Mecanizado	Blanco Brillo Colores Lacados Mate	401 4--

\* ¡Atención! Tapas WC disponibles bajo pedido.

Al final del catálogo puede ver la [\[Carta Colores Completa\]](#)

	BISAGRA	REF. <sup>3</sup>	PVP TOTAL €	
			BLANCO	COLORES
**1	M-56P	566P	95,75	114,03
2	SC Metal 10P	SC10P	125,08	148,52
3	A-139	139P	103,03	118,23

Siga el QR o enlace para ver el catálogo completo.  
Más adaptaciones y bisagras ( Inferiores, Especificas..)

Más opciones de colores y bisagras en versión Ecoline [\[Pág. 26\]](#) y Woodline [\[Pág. 48\]](#) <sup>\*\*1. Bisagra por defecto</sup>

## BISAGRAS COMPATIBLES

### 1. M-56P

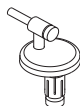

REF.	CARACTERÍSTICAS	MEDIDAS
566P	Acero Inox. No Amortiguada 'SC' Extraíble Ajustable Montaje Superior 'P'	a: 407 a 457 mm b: 130 a 220 mm

### 2. SC METAL 10P



REF.	CARACTERÍSTICAS	MEDIDAS
SC10P	Acero Inox. Amortiguada 'SC' Extraíble Ajustable Montaje Superior 'P'	a: 407 a 457 mm b: 130 a 220 mm

### 3. A-139

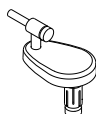

REF.	CARACTERÍSTICAS	MEDIDAS
139P	Acero Inox. No Amortiguada 'SC' Extraíble Ajustable Montaje Superior 'P'	a: 392 a 472 mm b: 100 a 250 mm

## PRINCIPALES ADAPTACIONES

ROCA  
Lorentina [\[3\]](#)

VILLEROY & BOCH  
Planos [\[1,2\]](#)

! Adaptación Aproximada  
Modelo Sanitario [\[ Bisagras Compatibles \]](#)  
Modelo Sanitario (V.1), (V.2), (V.3)... Identificación de las versiones del Modelo Sanitario por orden cronológico.  
Si no se especifica lo contrario, las adaptaciones son válidas para todas las variantes del modelo (Inodoro de Pie, Suspendido, Con/Sin Tanque...)

# FESTA CUSTOMLINE

REF. <sup>TAPA</sup>01<sup>1</sup> <sup>COLOR</sup>000<sup>2</sup> <sup>BISAGRA</sup>000<sup>3</sup>



Información Completa  
estoli.com/ad-festa-c



## MEDIDAS

c: 347 mm  
d: 280 mm  
e: 210 mm

a: en bisagra  
b: en bisagra

## PESO

3 kg

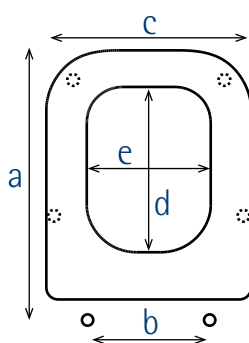

REF. TAPA <sup>1</sup>	MATERIAL	COLORES	REF. <sup>2</sup>
01	Ecopolímero *Mecanizado	Blanco Brillo Colores Lacados Mate	401 4--

\* ¡Atención! Tapas WC disponibles bajo pedido.

Al final del catálogo puede ver la [\[Carta Colores Completa\]](#)

BISAGRA	REF. <sup>3</sup>	PVP TOTAL €	
		BLANCO	COLORES
**1 M-56P	<b>566P</b>	95,75	114,03
2 SC Metal 10P	<b>SC10P</b>	125,08	148,52
3 A-141	<b>141</b>	95,75	114,03

Siga el QR o enlace para ver el catálogo completo.  
Más adaptaciones y bisagras ( Inferiores, Especificas..)

Más opciones de colores y bisagras en versión Ecoline [\[Pág. 27\]](#) y Woodline [\[Pág. 49\]](#) <sup>\*\*1. Bisagra por defecto</sup>

## BISAGRAS COMPATIBLES

### 1. M-56P

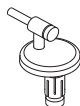

REF.	CARACTERÍSTICAS	MEDIDAS
<b>566P</b>	Acero Inox. No Amortiguada 'SC' Extraíble Ajustable Montaje Superior 'P'	a: 405 a 455 mm b: 120 a 210 mm

### 2. SC METAL 10P



REF.	CARACTERÍSTICAS	MEDIDAS
<b>SC10P</b>	Acero Inox. Amortiguada 'SC' Extraíble Ajustable Montaje Superior 'P'	a: 405 a 455 mm b: 120 a 210 mm

### 3. A-141



REF.	CARACTERÍSTICAS	MEDIDAS
<b>141</b>	Acero Inox. No Amortiguada 'SC' No Extraíble Fija Montaje Inferior	a: 445 mm b: 155 a 160 mm

## PRINCIPALES ADAPTACIONES

**DURAVIT**  
! Happy D.2 (V.2) [\[1,2\]](#)

**GALA**  
Gala 2000 [\[3\]](#)

! Adaptación Aproximada  
Modelo Sanitario [\[ Bisagras Compatibles \]](#)  
Modelo Sanitario (V.1), (V.2), (V.3)... Identificación de las versiones del Modelo Sanitario por orden cronológico.  
Si no se especifica lo contrario, las adaptaciones son válidas para todas las variantes del modelo (Inodoro de Pie, Suspendido, Con/Sin Tanque...)

# INVIS 2 CUSTOMLINE

REF. <sup>TAPA</sup>03<sup>1</sup> <sup>COLOR</sup>000<sup>2</sup> <sup>BISAGRA</sup>000<sup>3</sup>



Información Completa  
estoli.com/ad-invis-c



## MEDIDAS

c: 375 mm  
d: 304 mm  
e: 236 mm

a: en bisagra  
b: en bisagra

## PESO

3 kg

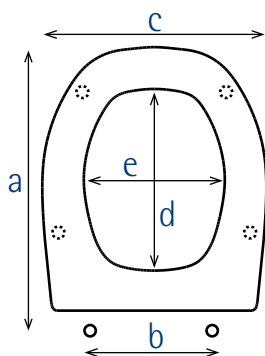

REF. TAPA <sup>1</sup>	MATERIAL	COLORES	REF. <sup>2</sup>
03	Ecopolímero *Mecanizado	Blanco Brillo Colores Lacados Mate	401 4--

\* ¡Atención! Tapas WC disponibles bajo pedido.

Al final del catálogo puede ver la [\[Carta Colores Completa\]](#)

	BISAGRA	REF. <sup>3</sup>	PVP TOTAL €	
			BLANCO	COLORES
**1	M-56XP	56XP	95,75	114,03
2	SC Metal 10XP	SC10XP	125,08	148,52

Siga el QR o enlace para ver el catálogo completo.  
Más adaptaciones y bisagras ( Inferiores, Especificas..)

Más opciones de colores y bisagras en versión Ecoline [\[Pág. 28\]](#) y Woodline [\[Pág. 50\]](#) <sup>\*\*1. Bisagra por defecto</sup>

## BISAGRAS COMPATIBLES

### 1. M-56XP

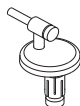

REF.	CARACTERÍSTICAS	MEDIDAS
56XP	Acero Inox. No Amortiguada 'SC' Extraíble Ajustable Montaje Superior 'P'	a: 424 a 474 mm b: 200 a 300 mm

### 2. SC METAL 10XP



REF.	CARACTERÍSTICAS	MEDIDAS
SC10XP	Acero Inox. Amortiguada 'SC' Extraíble Ajustable Montaje Superior 'P'	a: 424 a 474 mm b: 200 a 300 mm

## PRINCIPALES ADAPTACIONES

### BELLAVISTA

Italica (Montar Bisagras Por Fuera) [\[1,2\]](#)

### TEKA - STROHM

Italica (Montar Bisagras Por Fuera) [\[1,2\]](#)

! Adaptación Aproximada

Modelo Sanitario [\[ Bisagras Compatibles \]](#)

Modelo Sanitario (V.1), (V.2), (V.3)... Identificación de las versiones del Modelo Sanitario por orden cronológico

Si no se especifica lo contrario, las adaptaciones son válidas para todas las variantes del modelo (Inodoro de Pie, Suspendido, Con/Sin Tanque...)

# GSi CUSTOMLINE

REF. <sup>TAPA</sup>04<sup>1</sup> <sup>COLOR</sup>000<sup>2</sup> <sup>BISAGRA</sup>000<sup>3</sup>

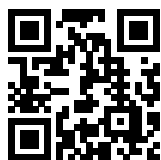

Información Completa  
estoli.com/ad-gsi-c



## MEDIDAS

c: 329 mm  
d: 275 mm  
e: 187 mm

a: en bisagra  
b: en bisagra

## PESO

3 kg

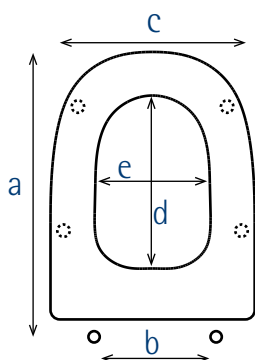

REF. TAPA <sup>1</sup>	MATERIAL	COLORES	REF. <sup>2</sup>
04	Ecopolímero *Mecanizado	Blanco Brillo Colores Lacados Mate	401 4--

\* ¡Atención! Tapas WC disponibles bajo pedido.

Al final del catálogo puede ver la [\[Carta Colores Completa\]](#)

	BISAGRA	REF. <sup>3</sup>	PVP TOTAL €	
			BLANCO	COLORES
**1	M-56P	<b>566P</b>	95,75	114,03
2	SC Metal 10P	<b>SC10P</b>	125,08	148,52

Siga el QR o enlace para ver el catálogo completo.  
Más adaptaciones y bisagras ( Inferiores, Especificas..)

Más opciones de colores y bisagras en versión Ecoline [\[Pág. 29\]](#) y Woodline [\[Pág. 51\]](#) <sup>\*\*1. Bisagra por defecto</sup>

## BISAGRAS COMPATIBLES

### 1. M-56P

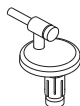

REF.	CARACTERÍSTICAS	MEDIDAS
<b>566P</b>	Acero Inox. No Amortiguada 'SC' Extraíble Ajustable Montaje Superior 'P'	a: 398 a 448 mm b: 90 a 180 mm

### 2. SC METAL 10P



REF.	CARACTERÍSTICAS	MEDIDAS
<b>SC10P</b>	Acero Inox. Amortiguada 'SC' Extraíble Ajustable Montaje Superior 'P'	a: 398 a 448 mm b: 90 a 180 mm

## PRINCIPALES ADAPTACIONES

**ROCA**  
Dama Retro [\[1,2\]](#)

**SANINDUSA - UNISAN**  
Prestige [\[1,2\]](#)

**SANITANA**  
! Imperial [\[1,2\]](#)

! Adaptación Aproximada  
Modelo Sanitario [\[Bisagras Compatibles\]](#)  
Modelo Sanitario (V.1), (V.2), (V.3)... Identificación de las versiones del Modelo Sanitario por orden cronológico.  
Si no se especifica lo contrario, las adaptaciones son válidas para todas las variantes del modelo (Inodoro de Pie, Suspendido, Con/Sin Tanque...)

# AMANDA CUSTOMLINE

REF. <sup>TAPA</sup> 27 <sup>COLOR</sup> 000 <sup>BISAGRA</sup> 000



Información Completa  
estoli.com/ad-amanda-c



## MEDIDAS

c: 367 mm  
d: 304 mm  
e: 223 mm

a: en bisagra  
b: en bisagra

## PESO

3 kg

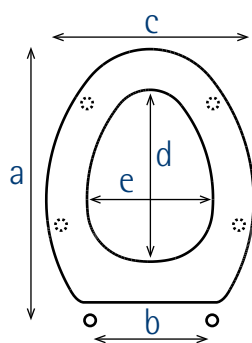

REF. TAPA <sup>1</sup>	MATERIAL	COLORES	REF. <sup>2</sup>
27	Ecopolímero *Mecanizado	Blanco Brillo Colores Lacados Mate	401 4--

\* ¡Atención! Tapas WC disponibles bajo pedido.

Al final del catálogo puede ver la [\[Carta Colores Completa\]](#)

	BISAGRA	REF. <sup>3</sup>	PVP TOTAL €	
			BLANCO	COLORES
**1	M-56P	566P	95,75	114,03
2	SC Metal 10P	SC10P	125,08	148,52
3	A-139	139P	103,03	118,23

Siga el QR o enlace para ver el catálogo completo.  
Más adaptaciones y bisagras ( Inferiores, Especificas..)

Más opciones de colores y bisagras en versión Ecoline [\[Pág. 30\]](#) y Woodline [\[Pág. 52\]](#) <sup>\*\*1. Bisagra por defecto</sup>

## BISAGRAS COMPATIBLES

### 1. M-56P

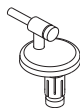

REF.	CARACTERÍSTICAS	MEDIDAS
566P	Acero Inox. No Amortiguada 'SC' Extraíble Ajustable Montaje Superior 'P'	a: 431 a 481 mm b: 120 a 210 mm

### 2. SC METAL 10P



REF.	CARACTERÍSTICAS	MEDIDAS
SC10P	Acero Inox. Amortiguada 'SC' Extraíble Ajustable Montaje Superior 'P'	a: 431 a 481 mm b: 120 a 210 mm

### 3. A-139

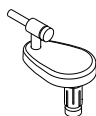

REF.	CARACTERÍSTICAS	MEDIDAS
139P	Acero Inox. No Amortiguada 'SC' Extraíble Ajustable Montaje Superior 'P'	a: 416 a 496 mm b: 90 a 240 mm

## PRINCIPALES ADAPTACIONES

### BELLAVISTA

Record [\[1,2\]](#)

### GALA

Espacio [\[3\]](#)  
Nova Espacio [\[1,2,3\]](#)

### JACOB DELAFON

Portrait [\[3\]](#)

### ROCA

! Georgia [\[1,2\]](#)

### VILLEROY & BOCH

! Stratos [\[3\]](#)

! Adaptación Aproximada

Modelo Sanitario [\[Bisagras Compatibles\]](#)

Modelo Sanitario (V.1), (V.2), (V.3)... Identificación de las versiones del Modelo Sanitario por orden cronológico.

Si no se especifica lo contrario, las adaptaciones son válidas para todas las variantes del modelo (Inodoro de Pie, Suspendido, Con/Sin Tanque...)

# REBECCA CUSTOMLINE

REF. <sup>TAPA</sup> 41<sup>1</sup> <sup>COLOR</sup> 000<sup>2</sup> <sup>BISAGRA</sup> 000<sup>3</sup>



Información Completa  
estoli.com/ad-rebecca-c



REF. TAPA <sup>1</sup>	MATERIAL	COLORES	REF. <sup>2</sup>
41	Ecopolímero *Mecanizado	Blanco Brillo Colores Lacados Mate	401 4--

\* ¡Atención! Tapas WC disponibles bajo pedido.

Al final del catálogo puede ver la [\[Carta Colores Completa\]](#)

## MEDIDAS

c: 367 mm  
d: 257 mm  
e: 227 mm

a: en bisagra  
b: en bisagra

## PESO

3 kg

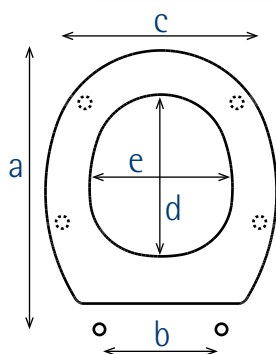

BISAGRA	REF. <sup>3</sup>	PVP TOTAL €	
		BLANCO	COLORES
**1 M-56P	<b>566P</b>	95,75	114,03
2 SC Metal 10P	<b>SC10P</b>	125,08	148,52

Siga el QR o enlace para ver el catálogo completo.  
Más adaptaciones y bisagras ( Inferiores, Especificas..)

Más opciones de colores y bisagras en versión Ecoline [\[Pág. 31\]](#) y Woodline [\[Pág. 53\]](#) <sup>\*\*1. Bisagra por defecto</sup>

## BISAGRAS COMPATIBLES

### 1. M-56P

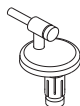

REF.	CARACTERÍSTICAS	MEDIDAS
<b>566P</b>	Acero Inox. No Amortiguada 'SC' Extraíble Ajustable Montaje Superior 'P'	a: 385 a 435 mm b: 120 a 210 mm

### 2. SC METAL 10P



REF.	CARACTERÍSTICAS	MEDIDAS
<b>SC10P</b>	Acero Inox. Amortiguada 'SC' Extraíble Ajustable Montaje Superior 'P'	a: 385 a 435 mm b: 120 a 210 mm

## PRINCIPALES ADAPTACIONES

**IDEAL STANDARD**  
Connect Space [\[1,2\]](#)

**PORSAN**  
Venecia [\[1,2\]](#)

**SANGRA**  
Venecia [\[1,2\]](#)

**VALADARES**  
Neoclasica [\[1,2\]](#)

! Adaptación Aproximada  
Modelo Sanitario [\[ Bisagras Compatibles \]](#)  
Modelo Sanitario (V.1), (V.2), (V.3)... Identificación de las versiones del Modelo Sanitario por orden cronológico.  
Si no se especifica lo contrario, las adaptaciones son válidas para todas las variantes del modelo (Inodoro de Pie, Suspendido, Con/Sin Tanque...)



# CUSTOMLINE A MEDIDA

- COLECCIÓN DE TAPAS HECHAS A MEDIDA BAJO PEDIDO
- IDEAL PARA MODELOS DE PORCELANA ANTIGUOS Y DIFÍCILES DE ENCONTRAR
- FABRICADAS EN ECOPOLÍMERO O DM MECANIZADO CNC
- GRAN VARIEDAD DE COLORES Y ACABADOS
- BLANCO BRILLO, COLORES LACADOS MATE Y CHAPADO ROBLE
- 100% RECICLABLE Y PARCIALMENTE DE ORIGEN RECICLADO
- RESISTENTE A PRODUCTOS DE LIMPIEZA HABITUALES



## INFORMACIÓN IMPORTANTE

### CARACTERÍSTICAS CUSTOMLINE

Las principales características y puntos a tener en cuenta de la serie Customline, en contraposición a las tapas wc originales, son las siguientes:

#### Customline:

Fabricado únicamente Ecopolímero o DM Chapado Roble.  
Tapas WC no envolventes.  
Topes de apoyo redondos.  
Bisagra siempre a la vista.

#### Customline Infantil:

Fabricado únicamente Ecopolímero o DM Chapado Roble.  
Modelo Customline diseñado específicamente para sanitarios infantiles.

#### Customline Plus:

Fabricado únicamente en DM Hidrófugo Lacado o DM Chapado Roble.  
Modelo Customline que por sus características no está comprendido dentro de los estándares de fabricación.

¿CÓMO SE CONSTRUYE EL CÓDIGO DE UN ARTÍCULO FINAL DE VENTA A PARTIR DE LAS MÚLTIPLES VARIANTES POSIBLES?

- PRIMERO ANOTAR LA REFERENCIA DEL MODELO DE TAPA.
- EN SEGUNDO LUGAR LA REFERENCIA DE ACABADO COLOR. AL FINAL DEL CATÁLOGO PUEDE VER LA [\[Carta Colores Completa\]](#)
- POR ÚLTIMO ESCOGER ENTRE BISAGRA ESTÁNDAR [ U ] O BISAGRA AMORTIGUADA 'SC' [ A ] SI ESTÁ DISPONIBLE.

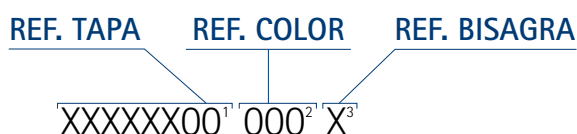

# CUSTOMLINE

## DISPONIBILIDAD BISAGRAS

Los modelos que **no** permiten bisagra amortiguada 'SC' sólo encontrará [U]  
 Los modelos que permiten bisagra amortiguada 'SC' encontrará [U, A]

U - BISAGRA ESTÁNDAR	PVP TOTAL €			A - BISAGRA AMORTIGUADA 'SC'	PVP TOTAL €		
	BLANCO	COLORES	ROBLE		BLANCO	COLORES	ROBLE
Customline	95,75	114,03	121,64	Customline Amortiguada 'SC'	125,08	148,52	148,52
Customline Infantil	95,75	114,03	121,64	Customline Plus Amortiguada 'SC'	246,69	292,95	292,95
Customline Plus	168,82	230,23	245,54	Customline Herradura Amortiguada 'SC'	246,69	292,95	292,95
Customline Herradura	168,82	230,23	245,54				

## LISTADO COMPLETO ADAPTACIONES CUSTOMLINE A MEDIDA



Consulte toda la información sobre la colección Customline a medida.  
[estoli.com/customline](http://estoli.com/customline)

## PRINCIPALES ADAPTACIONES CUSTOMLINE INFANTIL

¡Atención! Fabricadas únicamente en Ecolímero o DM Chapado Roble.

### DURAVIT

Bambi (Infantil) - [AWCINF07 \\_\\_\\_ \[U\]](#)

### PORSAN

Infantil (V.1 y V.2) - [AWCINF03 \\_\\_\\_ \[U\]](#)

### SANGRA

Infantil (V.1) - [AWCINF02 \\_\\_\\_ \[U\]](#)

Infantil (V.2) - [AWCINF03 \\_\\_\\_ \[U\]](#)

Infantil (V.3) - [AWCINF04 \\_\\_\\_ \[U\]](#)

### IDEAL STANDARD

Infantil - [AWCINF04 \\_\\_\\_ \[U\]](#)

### ROCA

Baby (Infantil) - [AWCINF06 \\_\\_\\_ \[U\]](#)

### VALADARES

Infantil - [AWCINF05 \\_\\_\\_ \[U\]](#)

## PRINCIPALES ADAPTACIONES CUSTOMLINE PLUS

¡Atención! Fabricadas únicamente en DM Hidrófugo Lacado o DM Chapado Roble.

### BELLAVISTA

Bohemia - [AWPBELO4 \\_\\_\\_ \[U, A\]](#)

### DURAVIT

Starck 1 - [AWPDURO3 \\_\\_\\_ \[U, A\]](#)

### VILLEROY & BOCH

Tiora - [AWPVIL03 \\_\\_\\_ \[U, A\]](#)

### UNIVERSAL

Herradura Universal (**Herradura**)

- [AWPESPO4 \\_\\_\\_ \[U, A\]](#)

Modelo Sanitario - [REFERENCIA COLOR \[Bisagras Compatibles\]](#)

Modelo Sanitario (V.1), (V.2), (V.3)... Identificación de las versiones del Modelo Sanitario por orden cronológico

Si no se especifica lo contrario, las adaptaciones son válidas para todas las variantes del modelo (Inodoro de Pie, Suspendido, Con/Sin Tanque...)

## CUSTOMLINE

## PRINCIPALES ADAPTACIONES CUSTOMLINE

¡Atención! Fabricadas únicamente en Ecopolímero o DM Chapado Roble.

**BELLAVISTA**

Arcadia - *AWCBEL03* \_\_\_ [ U, A ]  
 Duna - *AWCBEL02* \_\_\_ [ U, A ]  
 Magna - *AWCBEL01* \_\_\_ [ U, A ]  
 Renascença - *AWCSTA02* \_\_\_ [ U, A ]

**CATALANO**

Zero Plus - *AWCCAT01* \_\_\_ [ U, A ]

**CIFIAL - AQUATIS**

Eden - *AWCCIF02* \_\_\_ [ U, A ]  
 Murano - *AWCCIF03* \_\_\_ [ U, A ]

**DURAVIT**

1930 - *AWCDUR06* \_\_\_ [ U, A ]  
 2Nd Floor - *AWCDUR01* \_\_\_ [ U, A ]  
 D-Code - *AWCDUR07* \_\_\_ [ U, A ]  
 Durastyle - *AWCDUR04* \_\_\_ [ U, A ]  
 Starck 3 (Entrecentros 270)  
 - *AWCDUR02* \_\_\_ [ U, A ]  
 Vero - *AWCDUR05* \_\_\_ [ U, A ]

**GALA**

Emma Square - *AWCGAL03* \_\_\_ [ U, A ]  
 Loa - *AWCGAL02* \_\_\_ [ U, A ]  
 Marina (V.1 - Horizontal)  
 - *AWCGAL01* \_\_\_ [ U ]  
 Nostalgia - *AWCGAL06* \_\_\_ [ U, A ]  
 Universal - *AWCGAL05* \_\_\_ [ U, A ]

**GALASSIA**

Arke - *AWCGLS04* \_\_\_ [ U, A ]  
 EI1-EI2 - *AWCGLS07* \_\_\_ [ U, A ]  
 Sa02 - *AWCGLS03* \_\_\_ [ U, A ]  
 Xes - *AWCGLS01* \_\_\_ [ U, A ]

**HATRIA**

Edos - *AWCHAT02* \_\_\_ [ U, A ]  
 Erika Pro Q - *AWCHAT03* \_\_\_ [ U, A ]  
 Fusion 48 (Cuadrado) - *AWCHAT01* \_\_\_ [ U, A ]  
 Fusion Q (Cuadrado) - *AWCHAT05* \_\_\_ [ U, A ]

**IDEAL STANDARD**

Connect - *AWCIDE11* \_\_\_ [ U, A ]  
 Connect Air - *AWCIDE11* \_\_\_ [ U, A ]  
 Kheops + (Compacto) - *AWCIDE10* \_\_\_ [ U, A ]  
 Small - Small+ (V.1) - *AWCIDE02* \_\_\_ [ U, A ]  
 Small - Small+ (V.2) - *AWCIDE02* \_\_\_ [ U, A ]  
 Sweet Life - *AWCIDE01* \_\_\_ [ U, A ]  
 Tempo (Compacto) - *AWCIDE09* \_\_\_ [ U, A ]  
 Tesi New (V.2) - *AWCIDE03* \_\_\_ [ U, A ]  
 Velara - *AWCIDE05* \_\_\_ [ U, A ]

**JACOB DELAFON**

Astros - *AWCJAC03* \_\_\_ [ U, A ]  
 Escale - *AWCJAC01* \_\_\_ [ U, A ]  
 Freelance - *AWCJAC04* \_\_\_ [ U ]  
 Iris - *AWCJAC07* \_\_\_ [ U, A ]  
 Reve - *AWCJAC02* \_\_\_ [ U, A ]

**NOKEN**

Forma (V.1 - Redondo)  
 - *AWCNOK04* \_\_\_ [ U, A ]  
 Milan - *AWCNOK08* \_\_\_ [ U, A ]  
 Niza - *AWCNOK01* \_\_\_ [ U, A ]  
 Tebas 3 (V.3 - Cuadrado)  
 - *AWCNOK06* \_\_\_ [ U, A ]  
 Urban C (No Valido Para Urban)  
 - *AWCNOK12* \_\_\_ [ U, A ]

**PORSAN**

Alcora - *AWCSAN05* \_\_\_ [ U, A ]  
 Delta - *AWCSAN06* \_\_\_ [ U ]  
 Noa-92 - *AWCPOR01* \_\_\_ [ U ]

**ROCA**

Access (**Herradura**) - *AWPROC26* \_\_\_ [ U, A ]  
 Aquaria - *AWCROC15* \_\_\_ [ U, A ]  
 Carena - *AWCROC19* \_\_\_ [ U, A ]  
 Carena (**Herradura**) - *AWPROC21* \_\_\_ [ U, A ]  
 Carmen (V.2) - *AWCROC18* \_\_\_ [ U, A ]  
 Columbia - *AWCROC12* \_\_\_ [ U ]  
 Dama N - *AWCROC07* \_\_\_ [ U, A ]  
 Dama N Compacto - *AWCROC09* \_\_\_ [ U, A ]  
 Estudio - *AWCROC01* \_\_\_ [ U, A ]  
 Gondola - *AWCROC03* \_\_\_ [ U, A ]  
 Hall - *AWCROC02* \_\_\_ [ U, A ]  
 Peninsular - *AWCROC16* \_\_\_ [ U ]  
 Sidney - *AWCROC17* \_\_\_ [ U, A ]  
 The Gap (Square) - *AWCROC04* \_\_\_ [ U, A ]  
 The Gap Compacto (Square)  
 - *AWCROC05* \_\_\_ [ U, A ]  
 Veranda - *AWCROC24* \_\_\_ [ U, A ]  
 Veronica - *AWCROC06* \_\_\_ [ U, A ]

**SANGRA**

Alcora - *AWCSAN05* \_\_\_ [ U, A ]  
 Boreal - *AWCSAN01* \_\_\_ [ U, A ]  
 Delta - *AWCSAN06* \_\_\_ [ U ]  
 Noa-92 - *AWCPOR01* \_\_\_ [ U ]  
 Proa - *AWCSAN02* \_\_\_ [ U, A ]  
 Suspendido Ta - *AWCSAN04* \_\_\_ [ U, A ]  
 Suspendido Tb - *AWCSAN03* \_\_\_ [ U, A ]

**SANINDUSA - UNISAN**

Aitana - *AWCSSA01* \_\_\_ [ U, A ]  
 Alfa - *AWCSSA05* \_\_\_ [ U, A ]  
 Alfa-Plus - *AWCSSA05* \_\_\_ [ U, A ]  
 Look - *AWCSSA08* \_\_\_ [ U, A ]  
 Nau - *AWCSSA04* \_\_\_ [ U, A ]  
 Reflex - *AWCSSA03* \_\_\_ [ U, A ]

**SANITANA**

Glam - *AWCSTA03* \_\_\_ [ U, A ]  
 Grecia - *AWCSTA01* \_\_\_ [ U, A ]  
 Renascença - *AWCSTA02* \_\_\_ [ U, A ]

**TEKA - STROHM**

Magna - *AWCBEL01* \_\_\_ [ U ]

**VALADARES**

Oporto - *AWCVAL03* \_\_\_ [ U, A ]

**VILLEROY & BOCH**

Arquitectura (V.2 - Cuadrado)  
 - *AWCVILO4* \_\_\_ [ U, A ]  
 Opera - *AWCVILO2* \_\_\_ [ U ]  
 Toboga - *AWCVILO5* \_\_\_ [ U, A ]



# BISAGRAS RECAMBIOS Y ACCESORIOS

- GRAN VARIEDAD DE MATERIALES, COLORES Y ACABADOS
- MÚLTIPLES SISTEMAS PARA LA MEJORA DEL MONTAJE Y LA LIMPIEZA
- BISAGRAS AJUSTABLES PARA UNA AMPLIA ADAPTACIÓN
- BISAGRAS FIJAS PARA UNA FIJACIÓN MÁS ROBUSTA

## CONSEJOS PARA LA REPOSICIÓN DE LOS ASIENTOS WC

Si conoce el modelo y fabricante de la porcelana consulte las tablas de adaptaciones al inicio de esta tarifa.

### MEDIDAS A TENER EN CUENTA EN LAS PORCELANAS

Para conseguir la perfecta adaptación de nuestros asientos en las porcelanas, mostramos en todos los modelos las medidas que hay que tener en cuenta:

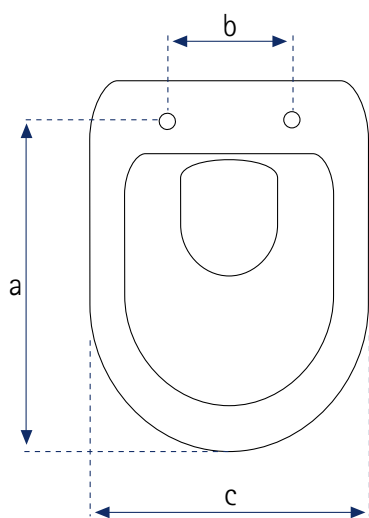

- a:** Longitud desde los agujeros de la porcelana hasta la parte frontal.  
**b:** Distancia entre los agujeros de anclaje a la porcelana.  
**c:** Ancho máximo de la porcelana.

### BISAGRAS

Compruebe si tiene acceso inferior en la porcelana para poder montar la bisagra, sino es así, utilice bisagras superiores a presión. (Ref. \_\_P).

## BISAGRAS Y RECAMBIOS

### SISTEMAS DE ANCLAJE POLIVALENTES

A fin de lograr la adaptabilidad de sus asientos a las diferentes formas y dimensiones de los inodoros, Estoli ha desarrollado distintos sistemas de anclaje:

#### Bisagras de plástico o metálicas:

En plástico pueden ser tanto en sistema estándar con regletas en ABS -que presenta un fácil montaje, y es regulable tanto horizontal (distancia entre los orificios de sujeción de cualquier inodoro) como longitudinalmente- como con dos bisagras independientes. Las bisagras metálicas (en acero inoxidable o latón cromado) tienen un acabado de gran calidad y presencia.

#### Con montaje superior o inferior:

El montaje inferior es el tradicional con palomilla o tuerca rápida, para porcelanas con acceso por abajo.

El montaje superior se realiza a presión por arriba, para aquellas porcelanas que por su diseño no tienen acceso por abajo. Estoli siempre las distingue con una "P" en su código.

#### Ajustables o fijas:

Las bisagras universales permiten movimientos laterales y longitudinales muy amplios, facilitando el montaje en un gran número de sanitarios.

Las bisagras fijas no permiten estos movimientos.

### LISTADO COMPLETO DE BISAGRAS Y RECAMBIOS

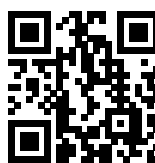

Conslute el listado completo en nuestra Web.  
[estoli.com/bisagras](http://estoli.com/bisagras)

# BISAGRAS Y RECAMBIOS

## A-07P

REF. A-071P  
PVP. 39,20 €

Metálica  
No Amortiguada 'SC'  
No Extraíble  
Fija  
Montaje Superior 'P'  
Diámetro 5mm

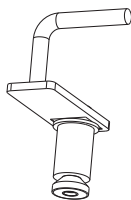

Bisagra recambio exclusiva para modelo Festa Ecoline.

## A-80P

REF. A-80D8001P  
PVP. 4,42 €

Plástica  
No Amortiguada 'SC'  
Extraíble  
Ajustable  
Montaje Superior 'P'  
Diámetro 8mm

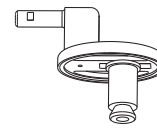

Bisagra recambio para modelos Ecoline.

## M-36P

REF. M-36P  
PVP. 17,80 €

Acero Inox.  
No Amortiguada 'SC'  
Extraíble  
Ajustable  
Montaje Superior 'P'  
Diámetro 6mm

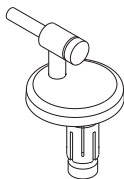

Bisagra recambio para modelos Ecoline, excepto Florit y Princesa.

## M-36CP

REF. M-36CP  
PVP. 17,80 €

Acero Inox.  
No Amortiguada 'SC'  
Extraíble  
Ajustable  
Montaje Superior 'P'  
Diámetro 6mm

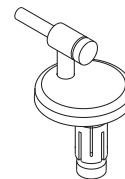

Bisagra recambio exclusiva para modelos Florit y Princesa.

## M-104P

REF. M-104P  
PVP. 17,80 €

Acero Inox.  
No Amortiguada 'SC'  
Extraíble  
Ajustable  
Montaje Superior 'P'  
Diámetro 5mm

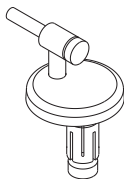

Bisagra recambio exclusiva para modelo Festa Ecoline.

## M-46P

REF. M-46P  
PVP. 17,80 €

Acero Inox.  
No Amortiguada 'SC'  
Extraíble  
Ajustable  
Montaje Superior 'P'  
Diámetro 6mm

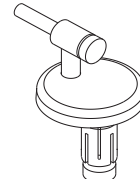

Bisagra recambio para modelos acabados en Roble.

## M-56P

REF. M-56P  
PVP. 17,80 €

Acero Inox.  
No Amortiguada 'SC'  
Extraíble  
Ajustable  
Montaje Superior 'P'  
Diámetro 6mm

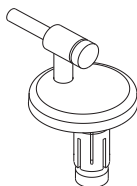

Bisagra recambio para modelos Customline en Ecopolímero.

## A-117

REF. A-117  
PVP. 22,18 €

Acero Inox.  
No Amortiguada 'SC'  
Extraíble  
Ajustable  
Montaje Superior 'P'  
Diámetro 6mm

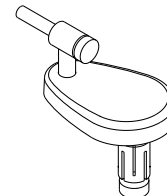

Bisagra extra larga recambio para modelos Ecoline.

## A-129

REF. A-129  
PVP. 22,20 €

Acero Inox.  
No Amortiguada 'SC'  
Extraíble  
Ajustable  
Montaje Superior 'P'  
Diámetro 6mm

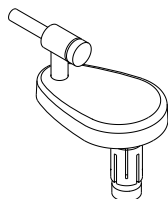

Bisagra extra larga recambio para modelos acabados en Roble.

## A-139

REF. A-139  
PVP. 22,20 €

Acero Inox.  
No Amortiguada 'SC'  
Extraíble  
Ajustable  
Montaje Superior 'P'  
Diámetro 6mm

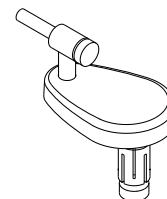

Bisagra extra larga recambio para modelos Customline en Ecopolímero.

**A-124**

REF. A-124  
PVP. 12,30 €

Acero Inox.  
No Amortiguada 'SC'  
No Extraíble  
Fija  
Montaje Superior 'P'  
Diámetro 5mm



Bisagra recambio exclusiva para modelo Festa Ecoline.

**A-121**

REF. A-121  
PVP. 11,81 €

Acero Inox.  
No Amortiguada 'SC'  
No Extraíble  
Fija  
Montaje Inferior  
Diámetro 7mm

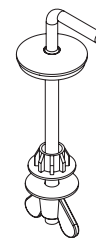

Bisagra recambio exclusiva para modelo Kathia Dureline.

**A-10**

REF. A-10  
PVP. 11,81 €

Acero Inox.  
No Amortiguada 'SC'  
No Extraíble  
Fija  
Montaje Inferior  
Diámetro 5mm

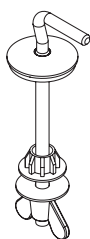

Bisagra recambio exclusiva para modelo Astrid Ecoline.

**A-11 / A-12**

REF. A-11 / A-12  
PVP. 1,85 €

Nylon Blanco  
Juego de Tornillos  
75 / 86 mm respectivamente  
Ajustable  
Montaje Inferior  
Diámetro mm



Juego tornillos recambio para bisagras tipo regleta BR, BRSC, BA y BI.

**BR**

REF. BR  
PVP. 4,19 €

Plástica  
No Amortiguada 'SC'  
No Extraíble  
Ajustable  
Montaje Inferior  
Diámetro 6mm

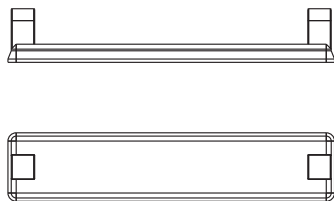

Bisagra tipo regleta. Grado máximo de apertura 92°. No incluye tornillos nylon. Consultar colores en modelo.

**BRSC**

REF. SC-03A001  
PVP. 44,38 €

Plástica  
Amortiguada 'SC'  
No Extraíble  
Ajustable  
Montaje Inferior  
Diámetro 10mm

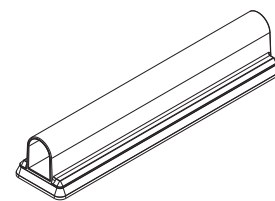

Bisagra tipo regleta, recambio para el modelo Reina. No incluye tornillos nylon. Consultar colores en modelo.

**SC METAL 06P**

REF. SC-06P101  
PVP. 14,23 €



Acero Inox.  
Amortiguada 'SC'  
Extraíble  
Ajustable  
Montaje Superior 'P'  
Diámetro 8mm

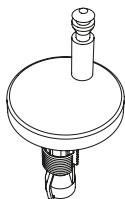

Recambio base bisagra SC06P para modelos Kidur 2 y Katerina 2.

**SC METAL 08P**

REF. SC-08P101  
PVP. 44,38 €



Acero Inox.  
Amortiguada 'SC'  
Extraíble  
Ajustable  
Montaje Superior 'P'  
Diámetro 10mm

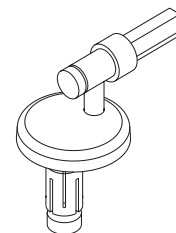

Bisagra recambio para modelos acabados en Roble.

**SC METAL 09P**

REF. SC-09P101  
PVP. 23,32 €



Acero Inox.  
Amortiguada 'SC'  
Extraíble  
Ajustable  
Montaje Superior 'P'  
Diámetro 10mm

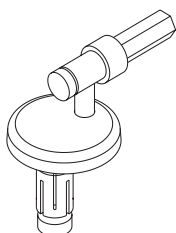

Bisagra recambio para modelos Alexia y Milos.

**SC METAL 10P**

REF. SC-10P101  
PVP. 44,38 €



Acero Inox.  
Amortiguada 'SC'  
Extraíble  
Ajustable  
Montaje Superior 'P'  
Diámetro 10mm

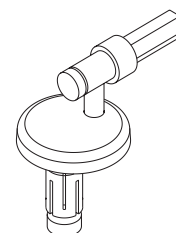

Bisagra recambio para modelos Customline en Ecopolimero.



# SOLID & SOLID+

- SEGURIDAD, ESTÉTICA Y DISEÑO EN EL BAÑO
- SISTEMAS DE ASIENTOS Y APOYOS DE SEGURIDAD PARA LA DUCHA
- MÁXIMA RESISTENCIA AL PESO - 100 A 150 KG
- RESINA TÉCNICA REFORZADA EN CO-INYECCIÓN
- ESTRUCTURA DE ALUMINIO RESISTENTE A LA CORROSIÓN
- GRAN AMPLITUD DE FORMAS Y MEDIDAS EN BARRAS DE APOYO

## INFORMACIÓN COMPLETA SOLID & SOLID+



Consulte toda la información Solid & Solid+ en nuestra Web.  
[estoli.com/solid](http://estoli.com/solid)

**solid**  
design Mario Ruiz

**solid+**

## TABURETE



## DESCRIPCIÓN

Taburete para superficies mojadas, topes patas antideslizantes, ideal para poner sobre un plato de ducha. Resina técnica reforzada en co-inyección, y aluminio resistente a la corrosión.

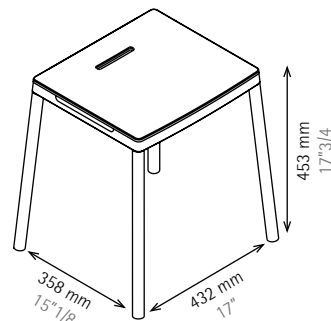

ACABADO	REF.	PVP TOTAL €
Polaris	SD001011	148,91
Blanco	SD001001	148,91
Negro	SD001090	148,91

Resistencia máxima: 120 kg

## SILLA DUCHA



## DESCRIPCIÓN

Silla ducha ideal para colocar sobre el plato para ducharse con seguridad y comodidad. Topes antideslizantes y respaldo de máximo confort. Resina técnica reforzada en co-inyección, y aluminio resistente a la corrosión.

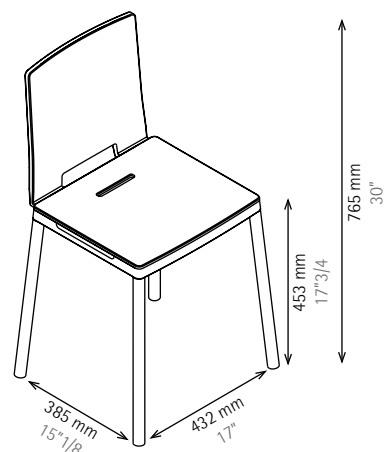

ACABADO	REF.	PVP TOTAL €
Polaris	SD002011	212,75
Blanco	SD002001	212,75
Negro	SD002090	212,75

Resistencia máxima: 120 kg

## ASIENTO DUCHA PLEGABLE CON RESPALDO SUSPENDIDO A BARRA



### DESCRIPCIÓN

Asiento ducha con respaldo. Plegable, con ganchos para ser suspendido en una barra de apoyo, y poder quitarse cuando no sea necesario. Resina técnica reforzada en co-inyección, y aluminio resistente a la corrosión.

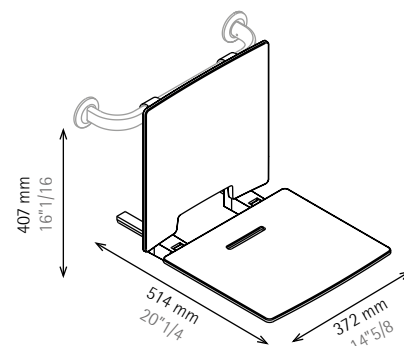

ACABADO	REF.	PVP TOTAL €
Polaris	SD052011	302,41
Blanco	SD052001	302,41
Negro	SD052090	302,41

Resistencia máxima: **100 kg**

Asiento compatible con barras de 400 mm o superiores. Barra no incluida.

## ASIENTO DUCHA PLEGABLE CON RESPALDO A PARED



### DESCRIPCIÓN

Asiento ducha con respaldo. Plegable, para ser montado directamente a pared. Resina técnica reforzada en co-inyección, y aluminio resistente a la corrosión.

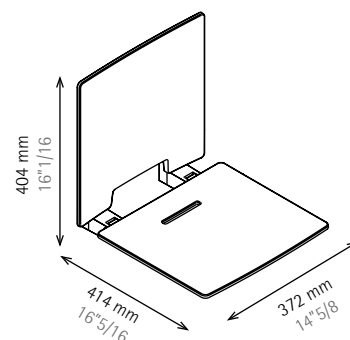

ACABADO	REF.	PVP TOTAL €
Polaris	SD042011	258,34
Blanco	SD042001	258,34
Negro	SD042090	258,34

Resistencia máxima: **120 kg**

La instalación de este asiento, combinado con barras de apoyo, mejora la seguridad.

## ASIENTO DUCHA PLEGABLE CON RESPALDO Y SOPORTE A SUELO



### DESCRIPCIÓN

Asiento ducha con respaldo. Plegable, para ser montado directamente a pared. Resina técnica reforzada en co-inyección, y aluminio resistente a la corrosión. El soporte a suelo permite distribuir el esfuerzo entre la pared y el suelo, permitiendo una mayor resistencia de peso.

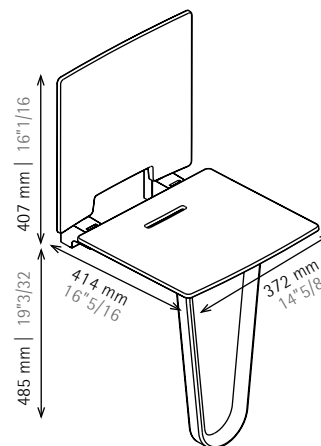

ACABADO	REF.	PVP TOTAL €
Polaris	<b>SX042011</b>	319,12
Blanco	<b>SX042001</b>	319,12
Negro	<b>SX042090</b>	319,12

Resistencia máxima: **150 kg**

La instalación de este asiento, combinado con barras de apoyo, mejora la seguridad.

## ASIENTO DUCHA PLEGABLE A PARED



### DESCRIPCIÓN

Asiento funcional para ducharse sentado. Plegable, para ser montado directamente a pared. Resina técnica reforzada en co-inyección, y aluminio resistente a la corrosión.

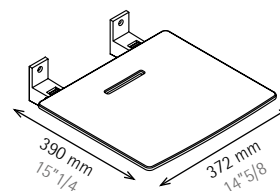

ACABADO	REF.	PVP TOTAL €
Polaris	<b>SD041011</b>	182,35
Blanco	<b>SD041001</b>	182,35
Negro	<b>SD041090</b>	182,35

Resistencia máxima: **100 kg**

La instalación de este asiento, combinado con barras de apoyo, mejora la seguridad.

## ASIENTO DUCHA PLEGABLE CON SOPORTE A SUELO



### DESCRIPCIÓN

Asiento funcional para ducharse sentado. Plegable, para ser montado directamente a pared. Resina técnica reforzada en co-inyección, y aluminio resistente a la corrosión. El soporte a suelo permite distribuir el esfuerzo entre la pared y el suelo, permitiendo una mayor resistencia de peso.

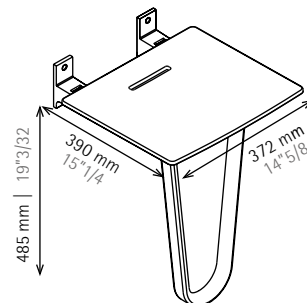

ACABADO	REF.	PVP TOTAL €
Polaris	SX041011	255,30
Blanco	SX041001	255,30
Negro	SX041090	255,30

Resistencia máxima: 150 kg

La instalación de este asiento, combinado con barras de apoyo, mejora la seguridad.

## ASIENTO DUCHA PLEGABLE CORTO A PARED



### DESCRIPCIÓN

Asiento funcional para ducharse sentado. Plegable, para ser montado directamente a pared. Compacto HPL, y aluminio resistente a la corrosión.

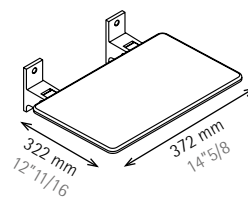

ACABADO	REF.	PVP TOTAL €
Blanco	SD040001	169,61
Madera Clara	SD040602	169,61
Madera Oscura	SD040603	169,61

Resistencia máxima: 100 kg

La instalación de este asiento, combinado con barras de apoyo, mejora la seguridad.

## ASIENTO DUCHA PLEGABLE ANCHO (L) CON SOPORTE A SUELO



### DESCRIPCIÓN

Asiento funcional para ducharse sentado. Plegable, para ser montado directamente a pared. Compacto HPL, y aluminio resistente a la corrosión. El soporte a suelo permite distribuir el esfuerzo entre la pared y el suelo, permitiendo una mayor resistencia de peso. Ancho especial de 50 cm en el asiento para una mayor comodidad del usuario.

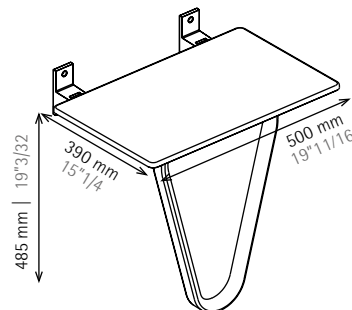

ACABADO	REF.	PVP TOTAL €
Blanco	<b>SX044001</b>	291,71
Madera Clara	<b>SX044602</b>	291,71
Madera Oscura	<b>SX044603</b>	291,71

Resistencia máxima: **150 kg**

La instalación de este asiento, combinado con barras de apoyo, mejora la seguridad.

## ASIENTO DUCHA PLEGABLE EXTRA-ANCHO (XL) CON SOPORTE A SUELO



### DESCRIPCIÓN

Asiento funcional para ducharse sentado. Plegable, para ser montado directamente a pared. Compacto HPL, y aluminio resistente a la corrosión. El soporte a suelo permite distribuir el esfuerzo entre la pared y el suelo, permitiendo una mayor resistencia de peso. Ancho especial de 60 cm en el asiento para una mayor comodidad del usuario.

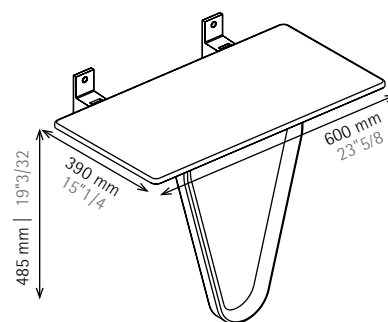

ACABADO	REF.	PVP TOTAL €
Blanco	<b>SX045001</b>	305,30
Madera Clara	<b>SX045602</b>	305,30
Madera Oscura	<b>SX045603</b>	305,30

Resistencia máxima: **150 kg**

La instalación de este asiento, combinado con barras de apoyo, mejora la seguridad.



## BARRA

### DESCRIPCIÓN

Barra recta con 2 puntos de anclaje a pared. Diseño plano en la parte frontal y redondeado para un agarre ergonómico en la parte de atrás. Aluminio resistente a la corrosión.

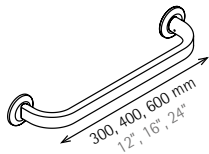

ACABADO	REF.	PVP TOTAL €
Satinado - 400mm	<b>SD063102</b>	70,71
Satinado - 600mm	<b>SD064102</b>	72,22

## BARRA 135°

### DESCRIPCIÓN

Barra de apoyo con curva 135° con 2 puntos de anclaje a pared. Disponible para mano derecha e izquierda. Diseño plano en la parte frontal y redondeado para un agarre ergonómico en la parte de atrás. Aluminio resistente a la corrosión.

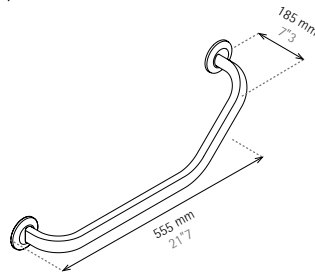

ACABADO	REF.	PVP TOTAL €
Satinado - Derecha	<b>SD065102</b>	109,39
Satinado - Izquierda	<b>SD066102</b>	109,39

## BARRA PARCIAL "L"

### DESCRIPCIÓN

Semibarra L con un punto de anclaje a pared, para formar composiciones según necesidad, combinadas con soportes T, extensiones y codos. Aluminio resistente a la corrosión.

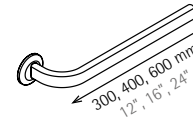

ACABADO	REF.	PVP TOTAL €
Satinado - 300mm	<b>SD080102</b>	47,10
Satinado - 400mm	<b>SD081102</b>	48,62
Satinado - 600mm	<b>SD082102</b>	51,67

## BARRA PARCIAL "I"

### DESCRIPCIÓN

Extensión recta I, para formar composiciones según necesidad, combinadas con soportes T, semibarras y codos. Aluminio resistente a la corrosión.

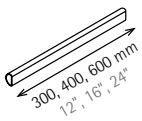

ACABADO	REF.	PVP TOTAL €
Satinado - 300mm	<b>SD083102</b>	30,41
Satinado - 400mm	<b>SD084102</b>	31,93
Satinado - 600mm	<b>SD085102</b>	34,97

## SOPORTE DE UNIÓN "T"

### DESCRIPCIÓN

Soporte T para unir semibarras o extensiones de barra entre sí, o semibarras con los diferentes codos existentes, para formar composiciones según necesidad. Aluminio resistente a la corrosión.

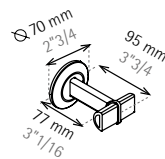

ACABADO	REF.	PVP TOTAL €
Satinado	<b>SD073102</b>	34,97

## ÁNGULO 90°

### DESCRIPCIÓN

Codo 90° para formar composiciones según necesidad, combinadas con semibarras, extensiones y soportes T. Aluminio resistente a la corrosión.

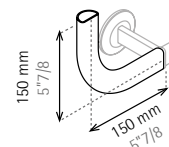

ACABADO	REF.	PVP TOTAL €
Satinado	<b>SD086102</b>	31,93

## ÁNGULO 135°

### DESCRIPCIÓN

Codo 135° para formar composiciones según necesidad, combinadas con semibarras, extensiones y soportes T. Aluminio resistente a la corrosión.

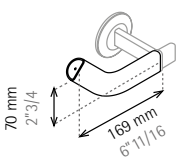

ACABADO	REF.	PVP TOTAL €
Satinado	<b>SD087102</b>	31,93

## ÁNGULO PARED A PARED

### DESCRIPCIÓN

Codo de esquina para formar composiciones según necesidad, combinadas con semibarras, extensiones y soportes T. Aluminio resistente a la corrosión.

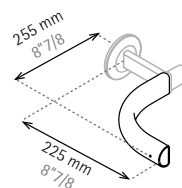

ACABADO	REF.	PVP TOTAL €
Satinado	<b>SD088102</b>	31,93

## JABONERA

### DESCRIPCIÓN

Jabonera independiente para colocar sobre una barra de apoyo, de fácil desplazamiento y práctica limpieza con apertura para salida de agua. Resina técnica reforzada en co-inyección.

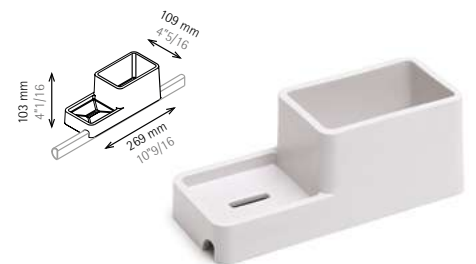

ACABADO	REF.	PVP TOTAL €
Polaris	<b>SD054011</b>	34,97
Blanco	<b>SD054001</b>	34,97
Negro	<b>SD054090</b>	34,97

## COMPOSICIÓN N°1

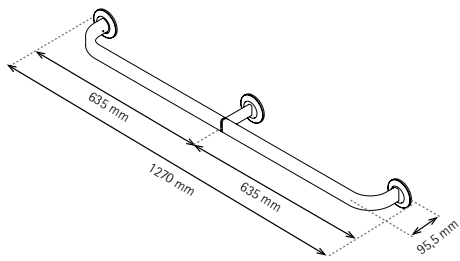

REF. SD094102

PVP. 138,30€

Opcionales: Jabonera y Asiento de Ducha Suspendido a Barra

### COMPOSICIÓN

Barra Parcial "L" 600 SD082102  
 Soporte "T" SD073102  
 Barra Parcial "L" 600 SD082102

## COMPOSICIÓN N°2

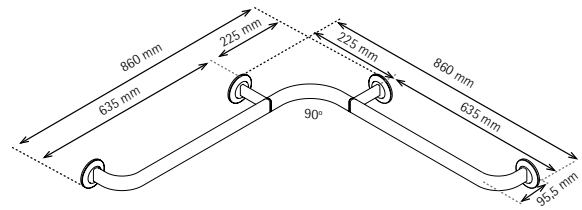

REF. SD095102

PVP. 205,14€

Opcionales: Jabonera y Asiento de Ducha Suspendido a Barra

### COMPOSICIÓN

Barra Parcial "L" 600 SD082102  
 Soporte "T" SD073102  
 Ángulo Pared a Pared SD088102  
 Soporte "T" SD073102  
 Barra Parcial "L" 600 SD082102

## COMPOSICIÓN N°3

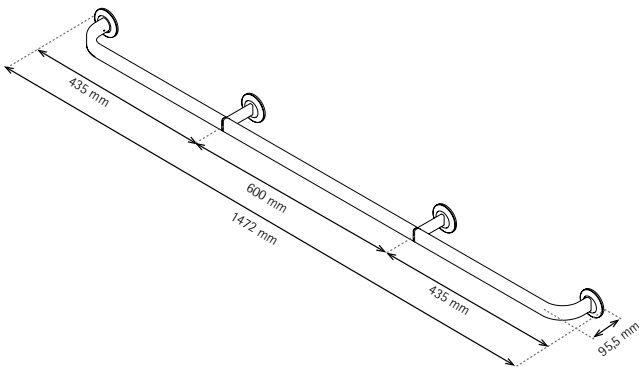

REF. SD096102

PVP. 202,11€

Opcionales: Jabonera y Asiento de Ducha Suspendido a Barra

### COMPOSICIÓN

Barra Parcial "L" 400 SD081102  
 Soporte "T" SD073102  
 Barra Parcial "I" 600 SD085102  
 Soporte "T" SD073102  
 Barra Parcial "L" 400 SD081102

## COMPOSICIÓN N°4

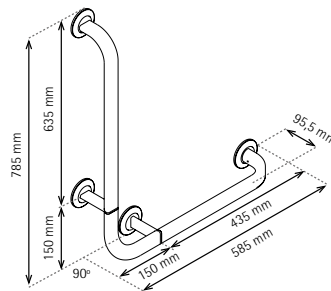

REF. SD097102

PVP. 202,11€

Opcionales: Jabonera y Asiento de Ducha Suspendido a Barra

### COMPOSICIÓN

Barra Parcial "L" 600 SD082102  
 Soporte "T" SD073102  
 Ángulo 90° SD086102  
 Soporte "T" SD073102  
 Barra Parcial "L" 400 SD081102

## COMPOSICIÓN N°5

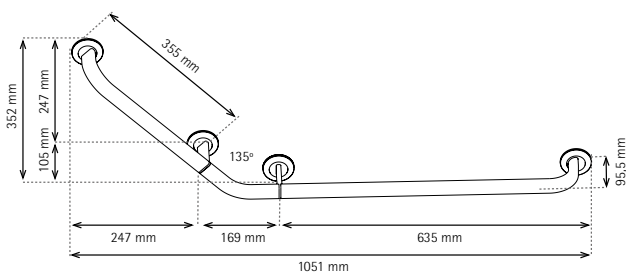

REF. SD098102

PVP. 202,11€

Opcionales: Jabonera y Asiento de Ducha Suspendido a Barra

### COMPOSICIÓN

Barra Parcial "L" 300 SD080102  
 Soporte "T" SD073102  
 Ángulo 135° SD087102  
 Soporte "T" SD073102  
 Barra Parcial "L" 600 SD082102

## COMPOSICIÓN N°6

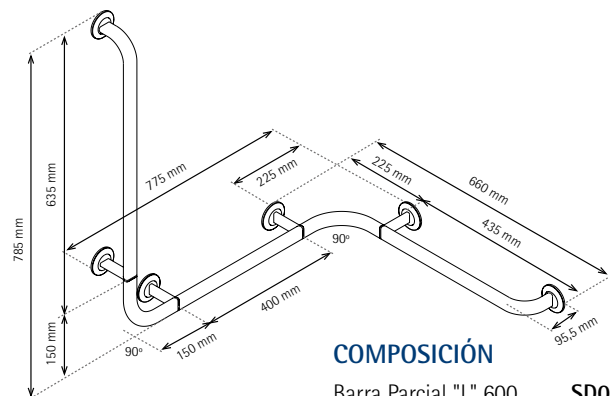

REF. SD099102

PVP. 334,32€

Opcionales: Jabonera y Asiento de Ducha Suspendido a Barra

### COMPOSICIÓN

Barra Parcial "L" 600 SD082102  
 Soporte "T" SD073102  
 Ángulo 90° SD086102  
 Soporte "T" SD073102  
 Barra Parcial "I" 400 SD084102  
 Soporte "T" SD073102  
 Ángulo Pared a Pared SD088102  
 Soporte "T" SD073102  
 Barra Parcial "L" 400 SD081102

# MEDIDAS CAJAS EMBALAJE

	Descripción	Medidas Caja (mm)	Peso Caja (g)
SD001_ _ _	Taburete	345x410x80	4.550
SD002_ _ _	Silla Ducha	353x460x116	6.694
SD052_ _ _	Asiento Ducha Plegable con Respaldo Suspendingo a Barra	427x400x191	5.660
SD042_ _ _	Asiento Ducha Plegable con Respaldo a Pared	438x400x93	5.068
SX042_ _ _	Asiento Ducha Plegable con Respaldo y Soporte a Suelo	385x645x105	6.100
SD041_ _ _	Asiento Ducha Plegable a Pared	388x394x70	2.498
SX041_ _ _	Asiento Ducha Plegable con Soporte a Suelo	385x645x105	3.310
SD040_ _ _	Asiento Ducha Plegable Corto a Pared	388x394x70	2.760
SX044_ _ _	Asiento Ducha Plegable Ancho (L) con Soporte a Suelo	612x596x105	5.000
SX045_ _ _	Asiento Ducha Plegable Extra-Ancho (XL) con Soporte a Suelo	612x596x105	5.400
SD063102	Barra C 400	77x107x481	534
SD064102	Barra C 600	77x107x681	668
SD065102	Barra 135° Mano Derecha	162x120x635	715
SD066102	Barra 135° Mano Izquierda	162x120x635	715
SD080102	Barra Parcial "L" 300	77x107x381	341
SD081102	Barra Parcial "L" 400	77x107x381	411
SD082102	Barra Parcial "L" 600	77x107x381	537
SD083102	Barra Parcial "I" 300	77x107x381	226
SD084102	Barra Parcial "I" 400	77x107x381	288
SD085102	Barra Parcial "I" 600	77x107x381	422
SD073102	Soporte Unión "T"	80x115x145	238
SD086102	Angulo 90°	40x113x240	168
SD087102	Angulo 135°	40x113x240	138
SD088102	Angulo Pared a Pared	40x113x240	150
SD054_ _ _	Jabonera	115x108x280	708

## COLORES

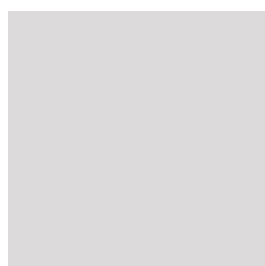

**POLARIS**  
REF. 011



**BLANCO**  
REF. 001

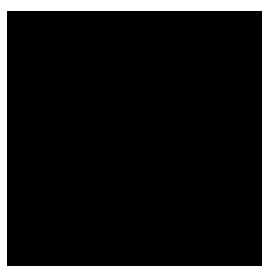

**NEGRO**  
REF. 090



**MADERA CLARA**  
REF. 602



**MADERA OSCURA**  
REF. 603





# TARIMAS DUCHA

- EVITA CAÍDAS Y RESBALONES EN PLATOS DE DUCHA
- MATERIAL DE ALTA RESISTENCIA AL PESO, AL RAYADO Y A LA CORROSIÓN
- MATERIAL SINTÉTICO ESTRATIFICADO DE COMPUESTO COMPACTO FENÓLICO HPL
- VARIEDAD DE DISEÑOS Y ACABADOS PARA ENCAJAR EN CUALQUIER ESPACIO

## INFORMACIÓN COMPLETA TARIMAS ADAPTACIONES

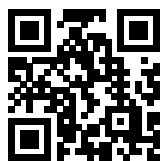

Consulte toda la información sobre tarimas de ducha en nuestra Web.  
[estoli.com/tarima-ad](http://estoli.com/tarima-ad)

## INFORMACIÓN COMPLETA TARIMAS A MEDIDA



Consulte toda la información sobre tarimas de ducha a medida en nuestra Web.  
[estoli.com/tarima-m](http://estoli.com/tarima-m)

## ¿CÓMO SE CONSTRUYE EL CÓDIGO DE UN ARTÍCULO FINAL DE VENTA A PARTIR DE LAS MÚLTIPLES VARIANTES POSIBLES?

- PRIMERO ANOTAR LA REFERENCIA DE LA MEDIDA.
- EN SEGUNDO LUGAR LA REFERENCIA DEL COLOR.
- POR ÚLTIMO LA REFERENCIA DEL DIBUJO A GRABAR.

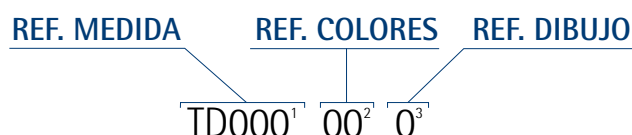

## COLORES

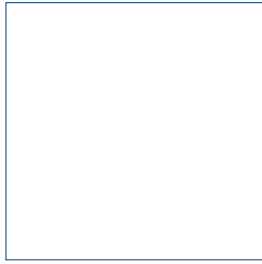

**BLANCO**  
REF. 01



**MADERA CLARA**  
REF. 02



**MADERA OSCURA**  
REF. 03

## DIBUJOS GRABADOS



**ZEBRA**  
REF. A



**GRID**  
REF. B



**ORBITAL**  
REF. C

# SOLICITUD TARIMAS DUCHA

Pasos a seguir para solicitar una tarima de ducha a medida:

1. Medir cuidadosamente las medidas internas de la superficie plana del plato de ducha. Dejar suficiente tolerancia para asegurarnos que la tarima no colisiona con los laterales del plato de ducha.

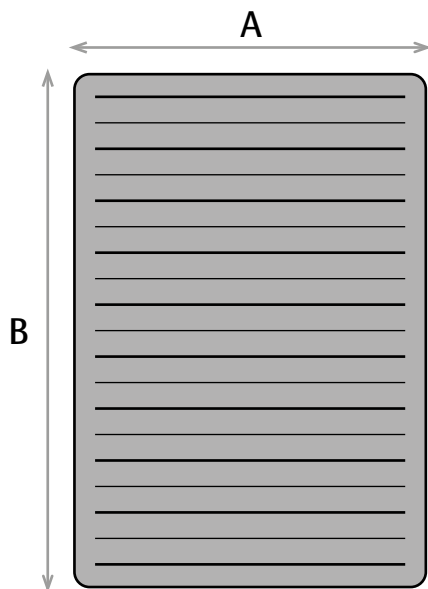

Ancho (A): \_\_\_\_\_ m  
Longitud (B): \_\_\_\_\_ m

**¡Atención! Por cuestiones técnicas, aquellas tarimas con una longitud igual o superior a 1,2m serán fabricadas en dos piezas.**

2. Indicar si las esquinas son de radio grande o pequeño.

Esquina radio pequeño

Esquina radio grande

r= 25 mm

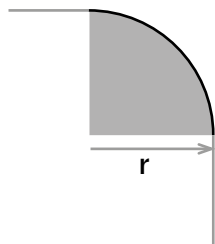

r= 75 mm

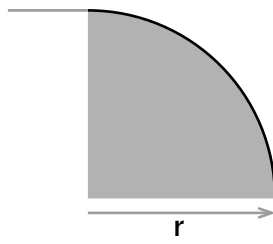

3. Indicar acabado y dibujo deseados.

COLORES

DIBUJOS GRABADOS

01 - Blanco (Compacto HPL)

A - Zebra

02 - Madera Clara (Compacto HPL)

B - Grid

03 - Madera Oscura (Compacto HPL)

C - Orbital

4. Calcular PVP público sin IVA.

Multiplicar anchura x longitud x PVP / m<sup>2</sup>.

\_\_\_\_\_ m x \_\_\_\_\_ m x 432,50 €/m<sup>2</sup> = \_\_\_\_\_ €

**Ejemplo:** 0,80 m x 0,50 m x 432,50 €/m<sup>2</sup>=173,00 €

Las adaptaciones a los modelos más solicitados se incorporarán sucesivamente en futuras tarifas.

Puede solicitar presupuesto usando esta plantilla, o directamente en nuestra página web:

Web: [estoli.com](http://estoli.com)

Email: [pedidos@estoli.com](mailto:pedidos@estoli.com)

Le validaremos el presupuesto y confirmaremos la fecha de entrega prevista.

# PRINCIPALES ADAPTACIONES

## ROCA

	MEDIDAS PLATO	REF.	PVP €
<b>Malta extraplano</b>	90 x 70	TD001	143,13
	100 x 70	TD002	154,52
	120 x 70	TD003	178,95
	100 x 75	TD004	164,06
	120 x 75	TD005	190,25
	100 x 80	TD006	173,71
	120 x 80	TD007	201,64
<b>Malta</b> (Normal, no extraplano)	70 x 70	TD008	118,69
	75 x 75	TD009	131,83
	90 x 75	TD010	151,03
	80 x 80	TD011	144,86
	90 x 90	TD012	175,46
<b>Sherry</b> (Angular) (Únicamente con dibujo ZEBRA   Ref. A)	75 x 75	TD026	147,54
	80 x 80	TD027	162,33
	90 x 90	TD028	198,16

## ALTHEA

	MEDIDAS PLATO	REF.	PVP €
<b>Square</b>	72 x 72	TD038	119,60
	80 x 80	TD039	137,89
	90 x 90	TD040	166,72
<b>Rect</b>	100 x 70	TD041	146,60
	120 x 70	TD042	177,20
	100 x 80	TD043	164,97
	120 x 80	TD044	199,90
	70 x 85	TD045	130,07
	72 x 90	TD046	138,79

## GALASSIA

	MEDIDAS PLATO	REF.	PVP €
<b>Gabbiano</b>	100 x 70	TD016	159,75
<b>Plaza Mini</b>	120 x 70	TD017	185,01
<b>Tebe</b>	90 x 72	TD018	151,03
<b>Plaza</b>	120 x 80	TD019	206,87

## IDEAL STANDARD

	MEDIDAS PLATO	REF.	PVP €
<b>Venecia</b>	100 x 70	TD013	165,82
	120 x 70	TD014	190,25
<b>Brescia</b>	140 x 70	TD015	205,13
<b>Bridge</b>	120 x 70	TD029	172,78
<b>Twist</b> (Rectangular y cuadrado)	90 x 75	TD030	170,24
	100 x 75	TD031	185,01
	140 x 75	TD032	241,78
	80 x 80	TD033	164,06
	120 x 80	TD034	226,08
<b>Toscana</b> (Angular) (Únicamente con dibujo ZEBRA   Ref. A)	90 x 90	TD035	197,21
	80 x 80	TD036	157,93
	90 x 90	TD037	190,25

## GAMMA

	MEDIDAS PLATO	REF.	PVP €
<b>Domo II extraplano</b>	90 x 70	TD020	159,75
	100 x 70	TD021	173,71
	120 x 70	TD022	199,90
	80 x 80	TD023	162,33
	100 x 80	TD024	191,98
<b>Tempo</b>	120 x 80	TD025	224,32
	120 x 70	TD047	191,18
	90 x 72	TD048	156,25
	100 x 72	TD049	169,30
	80 x 80	TD050	155,35
	100 x 80	TD051	185,01
	120 x 80	TD052	214,67
	90 x 90	TD053	186,75







# CARTA COLORES

¡Atención! Las siguientes muestras de color pueden variar ligeramente respecto al color real del producto.

Solicite muestrarios con las Ref. 98 y 99.

Listado colores actualizado estoli.com

	MILOS <small>[Pág. 16]</small>	REINA <small>[Pág. 18]</small>	ALEXIA <small>[Pág. 20]</small>	ASTRID <small>[Pág. 21]</small>	SILVIA <small>[Pág. 22]</small>	LUNA <small>[Pág. 23]</small>	PRINCESA <small>[Pág. 24]</small>	FLORIT <small>[Pág. 25]</small>	LORINVIS <small>[Pág. 26]</small>	FESTA <small>[Pág. 27]</small>	INVIS 2 <small>[Pág. 28]</small>	GSI <small>[Pág. 29]</small>	AMANDA <small>[Pág. 30]</small>	REBECCA <small>[Pág. 31]</small>	DURELINE <small>[Pág. 33]</small>	WOODLINE <small>[Pág. 39]</small>	CUSTOMLINE <small>[Pág. 72]</small>
Roble Natural																501	501
Roble Claro																502	502
Roble Oscuro																503	503
Blanco		001	001	001	001	001	001	001	001	001	001	001	001	001	001		401
Edelweiss (Mate)																	409
Pergamon		008	008	008			008							008			408
Jazmín (Mate)																	429
Natura				006													
Flamingo				065													465
Rosa Ilusión		061	061	061			061										461
Canary																	425
Champán		021	021					021									421
Visón		020	020	020			020	020	020	020							420
Rosicler			060					060									460
Caramel																	423
Teja																	452
Carneole																	451
Marrón Bali																	454

# CARTA COLORES

¡Atención! Las siguientes muestras de color pueden variar ligeramente respecto al color real del producto.

Solicite muestrarios con las Ref. 98 y 99.

Listado colores actualizado estoli.com

	MILOS <small>[Pág. 16]</small>	REINA <small>[Pág. 18]</small>	ALEXIA <small>[Pág. 20]</small>	ASTRID <small>[Pág. 21]</small>	SILVIA <small>[Pág. 22]</small>	LUNA <small>[Pág. 23]</small>	PRINCESA <small>[Pág. 24]</small>	FLORIT <small>[Pág. 25]</small>	LORINVIS <small>[Pág. 26]</small>	FESTA <small>[Pág. 27]</small>	INVIS 2 <small>[Pág. 28]</small>	GSI <small>[Pág. 29]</small>	AMANDA <small>[Pág. 30]</small>	REBECCA <small>[Pág. 31]</small>	DURELINE <small>[Pág. 33]</small>	WOODLINE <small>[Pág. 39]</small>	CUSTOMLINE <small>[Pág. 72]</small>
Amarillo Cosecha																	472
Verde Musgo																	441
Marrón Bambú																	473
Amarillo Habana											070						470
Verde Claro	040	040															440
Aguamar			042														442
Azul Creta																	445
Crocus (Mate)																	439
Azul Boreal	031	031															431
Azul Celeste	030	030	030						030								430
Azul Turquesa																	432
Azul Bermudas																	437
Azul Gandía																	434
Azul Marino																	433
Manhattan	010	010	010				010	010		010				010			410
Grafito (Mate)																	413
Negro																	490

INFORMACIÓN

ECOLOGIC-LINE

DURELINE

WOODLINE

CUSTOMLINE

BISAGRAS Y RECAMBIOS

SOLID & SOLID+

TARIMAS DUCHA



# estoli

**ESTOLI S.A.**

Pol. Ind. Casanova, Av. Països Catalans, 18  
08730, Santa Margarida i els Monjos  
Barcelona, Spain

Tel. +34 938 983 600

[pedidos@estoli.com](mailto:pedidos@estoli.com)  
[www.estoli.com](http://www.estoli.com)



estoli

**ESTOLI S.A.**

Pol. Ind. Casanova, Av. Països Catalans, 18  
08730, Santa Margarida i els Monjos  
Barcelona, Spain

Tel. +34 938 983 600

[pedidos@estoli.com](mailto:pedidos@estoli.com)  
[www.estoli.com](http://www.estoli.com)