



























































TARIFA ESPIROFLEX FEBRERO 2023

ESPIROFLEX
www.espiroflex.com



Guía rápida de acabados (pictogramas)

Visualiza las características y acabados técnicos de cada producto.

									
USO AGRÍCOLA	USO ALIMENTARIO	USO DOMÉSTICO	USO INDUSTRIAL	USO MARÍTIMO	USO NÁUTICO	USO EN PISCINAS	USO SANITARIO	CONSTRUCCIÓN	CAMIÓN CISTERNA
									
TRANSPORTE DE AGUA	TRANSPORTE DE LÁCTEOS	TRANSPORTE DE QUÍMICOS	TRANSPORTE DE VINO	ANTIABRASIVO	ANTIDOBLECES	ANTITORSIÓN	INTERIOR LISO	MUY MANEJABLE	MAYOR FLEXIBILIDAD
									
REFORZADO POLIÉSTER	ESTRIADA	LIGERA	MANGUERA TRICOTADA	TACTO CAUCHO	TACTO LÁTEX	PROTECCIÓN ANTI UV	RESISTENTE A LA SAL MARINA	RESISTENTE A HIDROCARBUROS	RESISTENTE AL OZONO
									
SITUACIONES ADVERSAS	LIBRE DE Cd / Pb / Ba	SIN FTALATOS	ATÓXICO	ALTO CONTROL DE CALIDAD	ALTAS TEMPERATURAS	TEMPERATURA -10° A 60 °C	TEMPERATURA -20 °C A 80 °C	TEMPERATURA -40 °C A 60 °C	TEMPERATURA -40 °C A 135 °C
									
ESPIRAL PVC	ESPIRAL COBREADO	ESPIRAL ACERADO	ESPIRAL METÁLICA	ALTAS PRESIONES	ANTIESTÁTICA	FÁBRICADO EN POLIURETANO	IGNÍFUGO M2	HB UL94	PULVERIZADORES
									
VENTILACIÓN	ASPIRACIÓN	5 CAPAS	6 CAPAS	GARANTÍA 10 AÑOS	ECONÓMICA				

Índice

Industrial - Agrícola Líquidos

4	Transliquid®	7	Transfort®	10	Transvin® Phthalates Free	13	Metalpress® Oil
4	Transliquid® S	7	Transfort® Superelastic	10	Transmetal® Protect	13	Metalpress® Milk
4	Transliquid® Superelastic	7	Transfort® PU	11	Transmetal® Phthalates Free	14	Metalpress® Wine
5	Transliquid® PU	8	Espiroflat®	11	Transmetal® NT Phthalates Free	14	Metalpress® Chemical
5	Transliquid® Antiestático	8	Waterflat® S	11	Transmetal® PU Olive Oil	15	Metalpress® Superelastic
5	Transliquid® PU Antiestático	8	Espiroflat®	12	Transmetal® PU	15	Fishflex®
6	Kit Aspiración	9	Waterflat® L	12	Transmetal® PU	15	Espirofuel®
6	Lisflex®	9	Waterflat® M	12	Transmetal® PU Olive Oil	15	Espirofuel® Antiestático
6	Agromedium®	9	Waterflat® H	12	Espirofood® PU	16	Espiroliquid® PU
6	Agromedium®	10	Sodigom®	13	Metalpress® Food	16	Espiroseeder®

Industrial - Agrícola Aireación

17	Poliuretano Flex®	19	Poliuretano H®	21	Vacumflex®	23	Superflex Air®
17	Poliuretano Flex® BS	19	Poliuretano Flex® HD	21	Espiroair®	23	Thermoflex®
18	Poliuretano Flex® M	20	Espiro® PU	22	Extraflex®	24	Espirosilicone®
18	Poliuretano Flex® RD	20	Espiro® PU Antiestático	22	Espiropreno®	24	Espiroeva®

Industrial - Agrícola Presión

25	Oxígeno	26	Espirores® 10 bar	27	Espiroclean® 40 bar	29	Mallatrans®
25	Acetileno	26	Espirores® 20 bar	28	Espiroclean® 80 bar	29	Mallatrans® EVA
25	Bitubo	27	Espirores® 40 bar	28	R.I.A.®		
26	Agripres® 20 bar	27	Pulveflex® 80 bar	28	Espirocristal® Gasolina		

Piscina - Construcción

30	Hidrotubo®	31	Espiropool Protect®	32	Transflot® Bicolor	32	Espirokit Limpiafondos®
30	Hidrotubo® Plus	31	Transflot®	32	Transflot® E.A.		

Ferretería - Saneamiento Jardinería

Basic Line	Quality Line	Quality Line	Tricotadas
33	34	36	37
Espiroaspersión®	Flexijardín®	Yellowgarden®	Tricoespir®
33	34	36	38
Espirojardín®	Texovinil® Roja	Espirnautic®	Skyhose®
33	35	36	38
Espirojardín Azul®	Espirolatex®	Blackgarden®	Tricogold®
34	35	37	39
Supervinil® Rústica	Mallalates®	Aquaobra Plus®	Ecosilver®
	35	37	39
	Espirgarden®	Espirobil®	Tricovinil®

Ferretería - Saneamiento Saneamiento

40	41	42	43
Espirocristal®	Carga Lavadora	Desagüe Flexible	Espiroflex® Aluminio
40	41	Extensible para Inodoro	Compacto
Espirogas®	Descarga Lavadora	42	44
41	Descarga Lavadora	Manguito Sifón	Abrazaderas
Gas Protect®	Extensible	Extensible	45
			Abrazaderas sin fin

INDUSTRIAL - AGRÍCOLA LÍQUIDOS

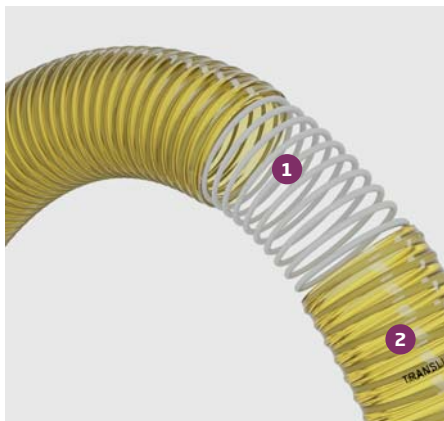

1. Refuerzo interior de espiral de PVC rígido antichoque que le da gran consistencia.
2. Material flexible de PVC, translúcido y de uso alimentario.

Transliquid®

Manguera para bombeo por aspiración e impulsión de líquidos alimentarios.

Ø mm	Cód.	€/Mt.	Suministro (mts.)	Ø mm	Cód.	€/Mt.	Suministro (mts.)
15*	30170015	7,50 €	50	70	30170070	33,39 €	50
20	30170020	8,70 €	50	75	30170075	36,20 €	50
25	30170025	10,67 €	50	80	30170080	41,56 €	50
30	30170030	11,98 €	50	90	30170090	48,10 €	30
32	30170032	13,64 €	50	100	30170100	57,25 €	30
35	30170035	14,49 €	50	110	30170110	62,93 €	30
38	30170038	15,08 €	50	120	30170120	67,64 €	30
40	30170040	15,68 €	50	125	30170125	72,36 €	30
45	30170045	18,40 €	50	140*	30170140	99,37 €	20
50	30170050	22,17 €	50	152	30170150	108,83 €	20
55	30170055	24,12 €	50	160*	30170160	146,64 €	20
60	30170060	25,97 €	50	200*	30170200	312,23 €	20
65	30170065	29,69 €	50				

*Producto no estandarizado, pedidos bajo presupuesto, consultar con el departamento comercial.

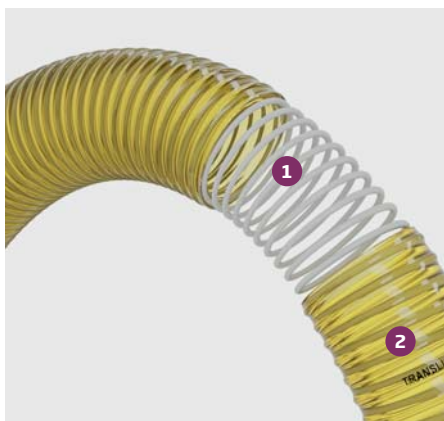

1. Material flexible de PVC, translúcido y de uso alimentario.
2. Refuerzo interior de espiral de PVC rígido antichoque que le da gran consistencia.

Transliquid® S

Manguera ligera para bombeo por aspiración e impulsión de líquidos alimentarios.

Ø mm	Cód.	€/Mt.	Suministro (mts.)	Ø mm	Cód.	€/Mt.	Suministro (mts.)
15*	30200015	6,81 €	50	38	30200038	13,64 €	50
20	30200020	7,82 €	50	40	30200040	14,15 €	50
25	30200025	9,63 €	50	45	30200045	17,11 €	50
30	30200030	10,82 €	50	50	30200050	20,04 €	50
32	30200032	12,38 €	50	55	30200055	21,77 €	50
35	30200035	13,17 €	50	60	30200060	23,41 €	50

*Producto no estandarizado, pedidos bajo presupuesto, consultar con el departamento comercial.

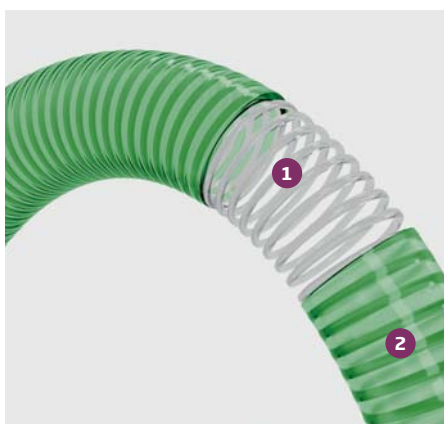

1. Refuerzo interior de espiral de PVC rígido antichoque que le da gran consistencia.
2. Material flexible de PVC, translúcido.

Transliquid® Superelastic

Manguera para bombeo por aspiración e impulsión de líquidos, especialmente indicado para bajas temperaturas.

Ø mm	Cód.	€/Mt.	Suministro (mts.)	Ø mm	Cód.	€/Mt.	Suministro (mts.)
19	30050019	8,85 €	30-50	45*	30050045	18,72 €	30-50
25*	30050025	10,86 €	30-50	50*	30050050	22,56 €	30-50
32	30050032	13,88 €	30-50	60	30050060	26,41 €	30-50
38*	30050038	15,35 €	30-50	76	30050076	36,85 €	30-50
40	30050040	15,98 €	30-50				

*Producto no estandarizado, pedidos bajo presupuesto, consultar con el departamento comercial.



INDUSTRIAL - AGRÍCOLA LÍQUIDOS



1. Refuerzo interior de espiral de PVC rígido antichoque que le da gran consistencia.
2. Poliuretano de uso alimentario.

Transliquid® PU

Manguera de poliuretano con espiral de PVC para bombeo por aspiración e impulsión de líquidos con alto contenido abrasivo (ferralla, barro, arena,...).

Ø mm	Cód.	€/Mt.	Suministro (mts.)	Ø mm	Cód.	€/Mt.	Suministro (mts.)
20	30230020	13,76 €	50	65	30230065	40,81 €	50
25	30230025	16,65 €	50	70	30230070	51,96 €	50
30	30230030	19,82 €	50	76	30230075	51,55 €	50
32	30230032	20,68 €	50	80	30230080	59,21 €	50
40	30230040	25,69 €	50	90	30230090	71,15 €	30
45	30230045	25,47 €	50	102	30230100	74,73 €	30
51	30230050	33,98 €	50	110	30230110	106,58 €	30
55	30230055	32,01 €	50	127	30230125	121,49 €	30
60	30230060	41,73 €	50	152	30230150	165,88 €	20

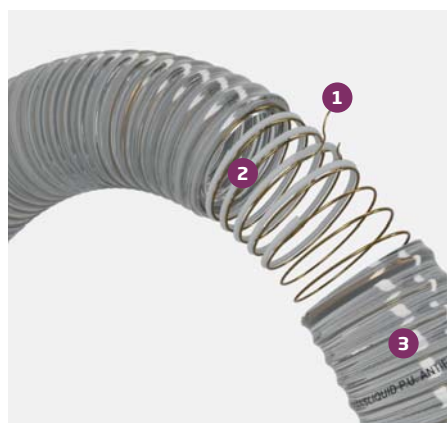

1. Dotada de hilo de cobre.
2. Refuerzo interior de espiral de PVC rígido antichoque que le da gran consistencia.
3. Material flexible de PVC, transparente y de uso alimentario.

Transliquid® Antiestático

Manguera de PVC para bombeo por aspiración e impulsión de líquidos alimentarios. Producto con carácter antiestático apto para instalaciones regidas por normativa ATEX.

Ø mm	Cód.	€/Mt.	Suministro (mts.)	Ø mm	Cód.	€/Mt.	Suministro (mts.)
30*	30320030	13,72 €	30	70	30320070	38,40 €	30
32*	30320032	15,64 €	30	75*	30320075	41,62 €	30
35	30320035	16,65 €	30	80	30320080	47,81 €	30
38*	30320038	17,37 €	30	90	30320090	53,18 €	30
40	30320040	18,04 €	30	100	30320100	65,81 €	30
45*	30320045	21,21 €	30	110	30320110	69,60 €	30
51	30320051	25,92 €	30	125	30320125	79,95 €	30
55*	30320055	27,78 €	30	140	30320140	109,83 €	30
60	30320060	29,86 €	30	150*	30320150	125,16 €	20
65*	30320065	34,16 €	30	200	30320200	330,29 €	30

*Producto no estandarizado, pedidos bajo presupuesto, consultar con el departamento comercial.

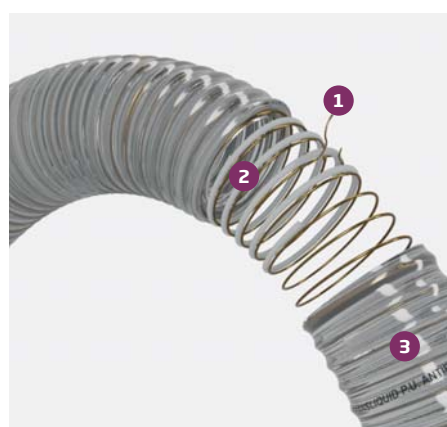

1. Dotada de hilo de cobre.
2. Refuerzo interior de espiral de PVC rígido antichoque que le da gran consistencia.
3. Poliuretano de uso alimentario.

Transliquid® PU Antiestático

Manguera de poliuretano con espiral de PVC para bombeo por aspiración e impulsión de líquidos con alto contenido abrasivo. Producto con carácter antiestático apto para instalaciones regidas por normativa ATEX.

Ø mm	Cód.	€/Mt.	Suministro (mts.)	Ø mm	Cód.	€/Mt.	Suministro (mts.)
30*	30300030	25,79 €	30	65*	30300065	52,05 €	30
32	30300032	28,08 €	30	70	30300070	58,39 €	30
35	30300035	33,81 €	30	75*	30300075	63,37 €	30
40	30300040	34,46 €	30	80*	30300080	71,19 €	30
45*	30300045	38,40 €	30	90*	30300090	81,12 €	30
51	30300050	40,72 €	30	102	30300100	97,51 €	30
55*	30300055	42,14 €	30	110	30300110	106,17 €	30
60	30300060	45,69 €	30	152	30300150	179,49 €	30
63	30300063	49,35 €	30				

*Producto no estandarizado, pedidos bajo presupuesto, consultar con el departamento comercial.



INDUSTRIAL - AGRÍCOLA LÍQUIDOS



1. Refuerzo interior de espiral de PVC rígido antichoque que le da gran consistencia.
2. Material flexible de PVC, transparente.

Kit Aspiración

Tramo de 7 metros de manguera especial de aspiración con accesorios de 1" acoplados, racor hembra y válvula de aspiración antiretorno.

Ø int. pulg.	Cód.	€/ud.	Suministro (mts.)
1"	30750025	85,67 €	7



1. Refuerzo interior de espiral de PVC rígido antichoque que le da gran consistencia.
2. Material flexible de PVC, en color negro opaco.

Lisflex®

Manguera para evacuaciones, bombeo de líquidos y conducciones en circuitos de depuración en estanques, pequeños lagos, bañeras y aplicaciones en usos similares en jardinería. Bombeo por aspiración e impulsión en maquinaria agrícola.

Ø mm	Cód.	€/Mt.	Suministro (mts.)	Ø mm	Cód.	€/Mt.	Suministro (mts.)
20*	29100020	7,78 €	30	40*	29100040	13,63 €	30
25*	29100025	9,54 €	30	51*	29100050	18,77 €	30
32*	29100032	11,78 €	30	63*	29100063	21,12 €	30
38*	29100038	13,43 €	30				

*Producto no estandarizado, pedidos bajo presupuesto, consultar con el departamento comercial.

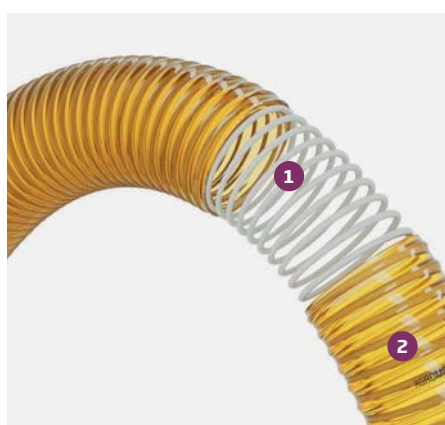

1. Refuerzo interior de espiral de PVC rígido antichoque que le da gran consistencia.
2. Material flexible de PVC.

Agromedium®

Manguera para bombeo por aspiración e impulsión de riegos agrícolas e industriales con un índice de agresividad moderado.

Ø mm	Cód.	€/Mt.	Suministro (mts.)	Ø mm	Cód.	€/Mt.	Suministro (mts.)
50	22410050	34,69 €	50	110	22410110	115,98 €	30
55	22410055	40,43 €	50	120	22410120	128,09 €	30
60	22410060	45,98 €	50	125	22410125	133,59 €	30
70	22410070	54,46 €	50	150	22410150	178,51 €	20
75	22410075	57,13 €	50	200	22410200	388,22 €	10-5
80	22410080	62,13 €	50	250	22410250	493,59 €	10-5
90	22410090	73,24 €	30	300	22410300	710,65 €	5
100	22410100	93,27 €	30				

El suministro en tramos inferiores a 10 metros estará sujeto a portes especiales. Consulten presupuesto con el departamento comercial.



INDUSTRIAL - AGRÍCOLA LÍQUIDOS

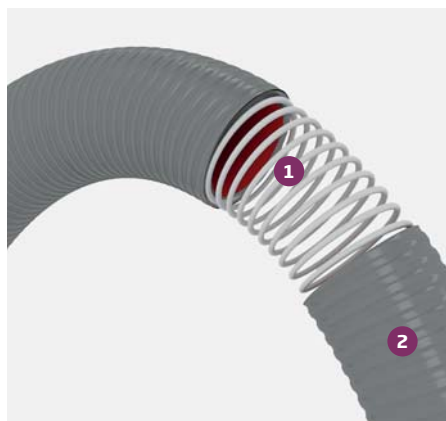

1. Refuerzo interior de espiral de PVC rígido antichoque que le da gran consistencia.
2. Material flexible de PVC, en color gris opaco.

Transfort®

Manguera para bombeo por aspiración e impulsión de purines, riegos industriales, pozos negros, sentinas y productos con un índice de agresividad alto.

Ø mm	Cód.	€/Mt.	Suministro (mts.)	Ø mm	Cód.	€/Mt.	Suministro (mts.)
35*	12120035	22,50 €	50	102	12120100	103,77 €	30
40	12120040	27,05 €	50	110	12120110	117,28 €	30
45	12120045	31,65 €	50	120	12120120	131,70 €	30
50	12120050	37,17 €	50	125	12120125	135,87 €	30
60	12120060	50,80 €	50	152	12120150	198,40 €	20
70	12120070	59,85 €	50	203	12120200	417,96 €	10
75	12120075	63,17 €	50	250	12120250	519,61 €	10
80	12120080	69,87 €	50	300*	12120300	746,22 €	5
90	12120090	81,32 €	30				

*Producto no estandarizado, pedidos bajo presupuesto, consultar con el departamento comercial.

El suministro en tramos inferiores a 10 metros estará sujeto a portes especiales. Consulten presupuesto con el departamento comercial.

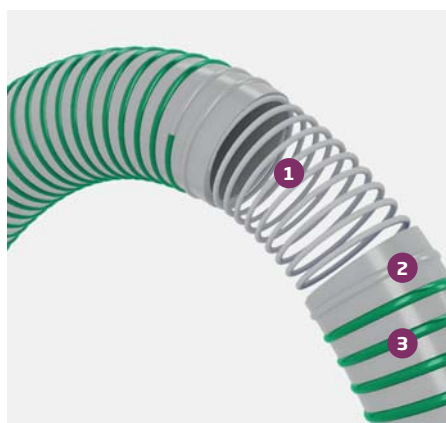

1. Refuerzo interior de espiral de PVC rígido antichoque que le da gran consistencia.
2. Material de PVC flexible, superelástico y resistente a las bajas temperaturas, en color gris.
3. Banda helicoidal en color verde antiabrasión.

Transfort® Superelastic

Manguera de gran flexibilidad para riego industrial y cisternas móviles. Especialmente recomendada para instalaciones a bajas temperaturas. Uso para bombeo por aspiración e impulsión de purines y productos con alto índice de agresividad. Apto para temperaturas hasta -25 °C.

Ø mm	Cód.	€/Mt.	Suministro (mts.)	Ø mm	Cód.	€/Mt.	Suministro (mts.)
25	12560025	19,64 €	30	80	12560080	79,83 €	30-50
32	12560032	23,70 €	30	90	12560090	92,42 €	30
38	12560038	30,17 €	30	102	12560102	118,59 €	30-50
51	12560051	42,51 €	30-50	127	12560127	155,28 €	30
60	12560060	58,05 €	30	152	12560152	226,76 €	30
63	12560063	59,93 €	30	203	12560200	477,68 €	10
76	12560076	72,22 €	30	254	12560254	569,28 €	10

*Producto no estandarizado, pedidos bajo presupuesto, consultar con el departamento comercial.

El suministro en tramos inferiores a 10 metros estará sujeto a portes especiales. Consulten presupuesto con el departamento comercial.

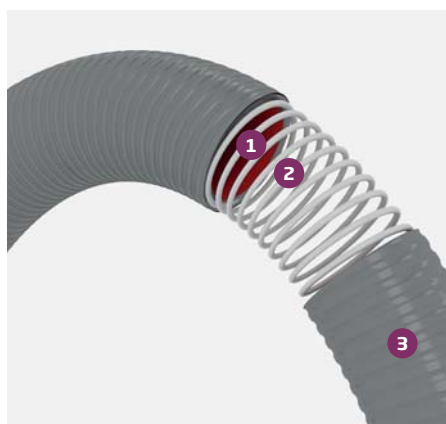

1. Recubrimiento de la pared interior de poliuretano antiabrasivo, con calidad alimentaria, en color rojo.
2. Refuerzo interior de espiral de PVC rígido antichoque que le da gran consistencia.
3. Material flexible de PVC, en color gris opaco.

Transfort® PU

Manguera para bombeo por aspiración e impulsión de purines, riegos industriales, pozos negros, sentinas y productos con un índice de agresividad muy alto. Capa interior de poliuretano para aportarle mayor resistencia a la abrasión.

Ø mm	Cód.	€/Mt.	Suministro (mts.)	Ø mm	Cód.	€/Mt.	Suministro (mts.)
50	12300050	89,78 €	50	90*	12300090	174,47 €	30
60	12300060	116,79 €	50	102	12300102	224,85 €	30
63	12300063	114,62 €	50	127*	12300127	288,24 €	30
70	12300070	128,68 €	50	152	12300152	512,38 €	30
76	12300076	147,87 €	50	203*	12300203	816,61 €	10
80	12300080	158,32 €	50				

*Producto no estandarizado, pedidos bajo presupuesto, consultar con el departamento comercial.

El suministro en tramos inferiores a 10 metros estará sujeto a portes especiales. Consulten presupuesto con el departamento comercial.





1. Refuerzo de fibra de poliéster para soportar presiones moderadas.
2. PVC flexible de color azul.

Espirolayflat®

Manguera plana monocapa, flexible, fabricada en PVC plastificado, reforzada interiormente con fibra de poliéster.

Ø mm	Cód.	€/Mt.	Suministro (mts.)	Ø mm	Cód.	€/Mt.	Suministro (mts.)
51	19800051	5,98 €	100	110	19800110	17,03 €	100
63	19800063	7,75 €	100	127	19800127	19,19 €	100
76	19800076	9,36 €	100	152*	19800152	21,77 €	100
90	19800090	12,05 €	100	203	19800203	41,51 €	100
102	19800102	13,43 €	100				

*Producto no estandarizado, pedidos bajo presupuesto, consultar con el departamento comercial.



1. PVC plastificado de color blanco opaco.
2. Refuerzo de fibra de poliéster para soportar presiones bajas.
3. PVC plastificado de color negro.

Waterflat® S

Manguera plana para trasvase, transporte e impulsión de riegos agrícolas a baja presión.

Ø mm	Cód.	€/Mt.	Suministro (mts.)	Ø mm	Cód.	€/Mt.	Suministro (mts.)
40	19120040	7,78 €	50-100	76	19120076	14,32 €	50-100
51	19120051	9,78 €	50-100	80	19120080	15,31 €	50-100
55	19120055	10,31 €	50-100	102*	19120102	18,53 €	50-100
63*	19120060	11,61 €	50-100				

*Producto no estandarizado, pedidos bajo presupuesto, consultar con el departamento comercial.



1. PVC plastificado azul opaco.
2. Refuerzo de fibra de poliéster para soportar presiones bajas.
3. PVC plastificado negro opaco.

Espiroflat®

Manguera plana para trasvase, transporte e impulsión de riegos agrícolas a baja presión.

Ø mm	Cód.	€/Mt.	Suministro (mts.)	Ø mm	Cód.	€/Mt.	Suministro (mts.)
40	19130040	8,54 €	50-100	90	19130090	21,02 €	50-100
51	19130051	10,71 €	50-100	102	19130100	24,29 €	50-100
55	19130055	11,78 €	50-100	110	19130110	26,81 €	50-100
63	19130063	12,82 €	50-100	127	19130125	47,89 €	50-100
76	19130075	16,63 €	50-100	152	19130150	55,14 €	50-100



INDUSTRIAL - AGRÍCOLA LÍQUIDOS



1. PVC plastificado de color azul.
2. Refuerzo de fibra de poliéster para soportar presiones bajas.
3. PVC plastificado de color negro.

Waterflat® L

Manguera plana para trasvase y transporte de riegos agrícolas y construcción a baja presión.

Ø mm	Cód.	€/Mt.	Suministro (mts.)	Ø mm	Cód.	€/Mt.	Suministro (mts.)
25*	19100025	8,02 €	50-100	70	19100070	16,59 €	50-100
30*	19100030	8,33 €	50-100	76	19100076	19,96 €	50-100
35*	19100035	8,74 €	50-100	80	19100080	22,16 €	50-100
40	19100040	9,44 €	50-100	90*	19100090	24,42 €	50-100
45	19100045	10,56 €	50-100	102	19100102	26,53 €	50-100
51	19100051	11,14 €	50-100	110*	19100110	28,79 €	50-100
55*	19100055	12,93 €	50-100	125*	19100125	50,80 €	50-100
63	19100063	14,41 €	50-100	152*	19100150	58,79 €	50-100

*Producto no estandarizado, pedidos bajo presupuesto, consultar con el departamento comercial.



1. PVC plastificado azul opaco.
2. Refuerzo de fibra de poliéster para soportar presiones medias.
3. PVC plastificado negro opaco.

Waterflat® M

Manguera plana para impulsión de líquidos, riegos agrícolas y transporte de agua en general a presiones presiones medias. Manguera estriada para una mayor resistencia al arrastre.

Ø mm	Cód.	€/Mt.	Suministro (mts.)	Ø mm	Cód.	€/Mt.	Suministro (mts.)
25*	19110025	9,00 €	50-100	76	19110076	25,87 €	50-100
30*	19110030	10,11 €	50-100	80*	19110080	29,38 €	50-100
35	19110035	11,42 €	50-100	90	19110090	32,76 €	50-100
40	19110040	13,59 €	50-100	102	19110102	37,15 €	50-100
45*	19110045	14,65 €	50-100	110*	19110110	41,56 €	50-100
51	19110051	16,89 €	50-100	127*	19110125	84,92 €	50-100
55*	19110055	19,48 €	50-100	152*	19110150	98,60 €	50-100
63	19110063	21,92 €	50-100	203	19110203	148,90 €	50-100
70	19110070	23,71 €	50-100				

*Producto no estandarizado, pedidos bajo presupuesto, consultar con el departamento comercial.



1. PVC plastificado rojo opaco.
2. Refuerzo de fibra de poliéster para soportar presiones altas.
3. PVC plastificado negro opaco.

Waterflat® H

Manguera plana de alta resistencia a la abrasión y a la presión para impulsión de bombes en achiques, baldeos y canteras. Riego agrícola y transporte de agua en general.

Ø mm	Cód.	€/Mt.	Suministro (mts.)	Ø mm	Cód.	€/Mt.	Suministro (mts.)
40	19250040	15,59 €	50-100	76	19250076	29,77 €	50-100
45	19250045	16,84 €	50-100	90	19250090	37,65 €	50-100
51	19250051	19,46 €	50-100	102	19250102	42,73 €	50-100
63	19250063	25,22 €	50-100	127	19250125	97,62 €	50-100
70	19250070	27,27 €	50-100				



INDUSTRIAL - AGRÍCOLA LÍQUIDOS



1. Caucho sintético de color negro.
2. Reforzado con hilo de poliéster de alta tenacidad.
3. Caucho sintético de color negro.

Sodigom®

Manguera plana flexible fabricada en caucho sintético de color negro, reforzada en su interior con fibra de poliéster, para descarga de bombas y utilizada en obras, minas y agricultura en general.

Ø mm	Cód.	€/Mt.	Suministro (mts.)	Ø mm	Cód.	€/Mt.	Suministro (mts.)
20	19400020	23,43 €	60	80	19400080	69,14 €	60
25	19400025	26,29 €	60	90	19400090	70,30 €	60
38	19400038	30,87 €	60	102	19400102	75,44 €	60
45	19400045	32,59 €	60	110	19400110	96,59 €	60
52	19400052	33,73 €	60	127	19400127	122,30 €	60
70	19400070	51,44 €	60	152	19400150	132,61 €	60
76	19400076	53,16 €	60	203	19400203	243,69 €	60

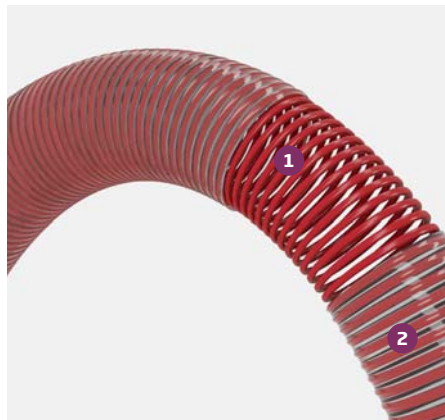

1. Refuerzo interior de espiral de PVC rígido antichoque.
2. Material flexible de PVC, transparente y de uso alimentario.

Transvin® Phthalates Free

Manguera de PVC libre de ftalatos, para trasvase y transporte de vino, y todo tipo de líquidos alimentarios alcohólicos a 50°, así como lácteos y sus derivados. Fabricado bajo legislación europea de materias primas para uso alimentario no graso.

Ø mm	Cód.	€/Mt.	Suministro (mts.)	Ø mm	Cód.	€/Mt.	Suministro (mts.)
30	11000030	23,32 €	50	80	11000080	87,29 €	50
40	11000040	34,16 €	50	90*	11000090	98,33 €	30
45	11000045	39,21 €	50	102	11000102	123,23 €	30
50	11000050	46,06 €	50	110*	11000110	124,59 €	30
55*	11000055	53,57 €	50	120	11000120	148,08 €	30
60	11000060	61,19 €	50	125	11000125	156,23 €	30
70*	11000070	72,54 €	50	152*	11000152	244,49 €	20
75	11000075	76,42 €	50				

*Producto no estandarizado, pedidos bajo presupuesto, consultar con el departamento comercial.

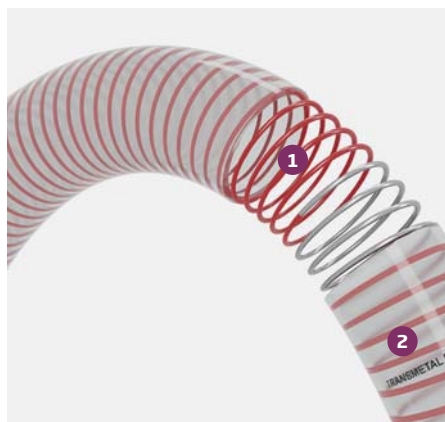

1. Refuerzo interno con espiral de acero galvanizado, recubierto de PVC de color rojo.
2. PVC flexible, transparente y de calidad alimentaria, sin ftalatos.

Transmetal® Protect

Tubería fabricada por co-extrusión de compuesto vinílicos, reforzada en su interior con espiral de alambre cincado, con una cubierta en PVC de color rojo. Manguera libre de ftalatos.

Ø mm	Cód.	€/Mt.	Suministro (mts.)	Ø mm	Cód.	€/Mt.	Suministro (mts.)
25	17000025	27,32 €	30	50*	17000050	62,47 €	30
32	17000032	35,00 €	30	60	17000060	75,69 €	30
40	17000040	43,96 €	30	70	17000070	100,04 €	30

*Producto no estandarizado, pedidos bajo presupuesto, consultar con el departamento comercial.



INDUSTRIAL - AGRÍCOLA LÍQUIDOS



1. Refuerzo interior en espiral de acero cincado.
2. Material de PVC flexible transparente, libre de ftalatos y de uso alimentario.

Transmetal® Phthalates Free

Manguera sin ftalatos para trasvase de aire, granzas plásticas, líquidos alcohólicos a 50°, alimentos líquidos y para bombas de vacío. Reforzada con espiral de acero cincado, que la dota de resistencia al vacío.

Ø mm	Cód.	€/Mt.	Suministro (mts.)	Ø mm	Cód.	€/Mt.	Suministro (mts.)
10	17350010	7,61 €	50	50	17350050	55,97 €	30-50
12	17350012	8,93 €	50	55	17350055	59,49 €	30-50
13	17350013	10,21 €	50	60	17350060	67,79 €	30-50
16	17350016	12,48 €	50	63	17350063	68,87 €	30-50
18	17350018	14,75 €	50	65	17350065	72,64 €	30-50
20	17350020	17,03 €	30-50	70	17350070	89,65 €	30-50
25	17350025	24,47 €	30-50	76	17350076	98,60 €	30-50
30	17350030	28,08 €	30-50	80	17350080	105,24 €	30
32	17350032	31,32 €	30-50	90	17350090	124,39 €	30
35	17350035	34,23 €	30-50	102	17350102	159,10 €	30
38	17350038	38,34 €	30-50	110	17350110	174,12 €	30
40	17350040	39,39 €	30-50	125	17350125	203,08 €	30
42	17350042	44,36 €	30-50	150	17350152	229,17 €	20
45	17350045	51,09 €	30-50				



1. Refuerzo interior en espiral de acero cincado.
2. Material de PVC flexible transparente, libre de ftalatos y de uso alimentario.

Transmetal® NT Phthalates Free

Manguera sin ftalatos para trasvase de aire, granzas plásticas, líquidos alcohólicos a 50°, alimentos líquidos y para bombas de vacío. Reforzada con espiral de acero cincado, que la dota de resistencia al vacío.

Ø mm	Cód.	€/Mt.	Suministro (mts.)	Ø mm	Cód.	€/Mt.	Suministro (mts.)
10	17340010	6,17 €	50	60	17340060	55,05 €	30
12	17340012	7,24 €	50	63	17340063	66,04 €	30
16	17340016	10,10 €	30	65	17340065	74,41 €	30
18	17340018	11,99 €	30	70	17340070	76,78 €	30
20	17340020	13,82 €	30	76	17340076	80,01 €	30
25	17340025	19,83 €	30	80	17340080	85,42 €	30
30	17340030	22,78 €	30	90	17340090	105,01 €	30
32	17340032	25,42 €	30	102	17340102	129,11 €	30
35	17340035	27,78 €	30	110	17340110	146,66 €	30
38	17340038	31,13 €	30	120	17340120	166,76 €	30
40	17340040	31,96 €	30	127	17340127	176,91 €	30
45	17340045	41,45 €	30	152	17340152	192,70 €	20
51	17340051	45,43 €	30				



INDUSTRIAL - AGRÍCOLA LÍQUIDOS



1. Capa interior de poliuretano antiabrasivo y de calidad alimentaria.
2. Refuerzo interior en espiral de acero cincado.
3. Material de PVC flexible transparente de uso alimentario.

Transmetal® PU

Tubería de PVC flexible transparente, reforzada con espiral de acero cincado y con una capa interior de PU.

Ø mm	Cód.	€/Mt.	Suministro (mts.)	Ø mm	Cód.	€/Mt.	Suministro (mts.)
40	17160040	43,16 €	30	80*	17160080	115,30 €	30
45*	17160045	55,92 €	30	90	17160090	141,68 €	30
50*	17160050	61,32 €	30	100	17160100	174,25 €	30
55	17160055	67,73 €	30	105	17160105	186,31 €	30
60	17160060	74,21 €	30	110	17160110	198,30 €	30
65	17160065	89,02 €	30	120	17160120	212,42 €	30
70	17160070	98,18 €	30	125	17160125	222,34 €	30
75	17160075	107,97 €	30	152	17160152	239,11 €	20

*Producto no estandarizado, pedidos bajo presupuesto, consultar con el departamento comercial.

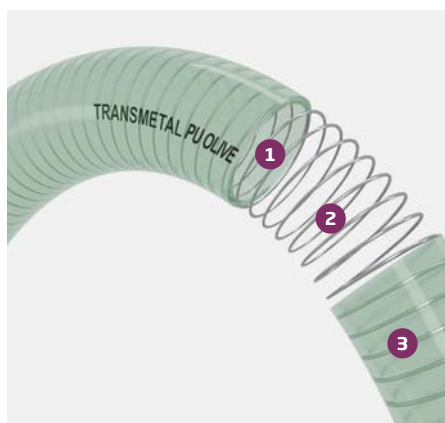

1. Capa interior de poliuretano antiabrasivo y de calidad alimentaria.
2. Refuerzo interior en espiral de acero cincado.
3. Material de PVC flexible, sin ftalatos, verde transparente y de uso alimentario.

Transmetal® PU Olive Oil

Tubería de PVC flexible sin ftalatos, reforzada con espiral de acero cincado y con capa interior de PU base poliéster.

Ø mm	Cód.	€/Mt.	Suministro (mts.)	Ø mm	Cód.	€/Mt.	Suministro (mts.)
40	17190040	40,25 €	30	80	17190080	104,02 €	30
45	17190045	47,35 €	30	90	17190090	122,90 €	30
51	17190051	56,72 €	30	102	17190102	156,01 €	30
55	17190055	63,87 €	30	105	17190105	173,04 €	30
60	17190060	70,99 €	30	110	17190110	196,08 €	30
65	17190065	82,79 €	30	120	17190120	212,50 €	30
70	17190070	88,67 €	30	125	17190125	226,91 €	30
76	17190076	94,49 €	30	152	17190152	244,84 €	20

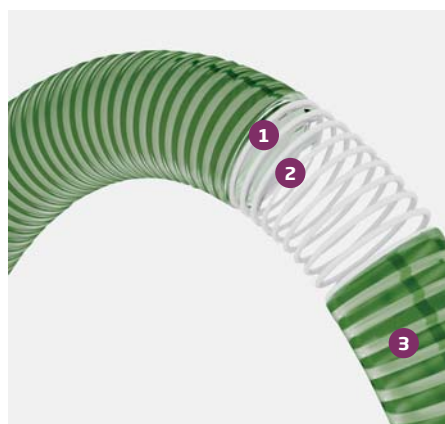

1. Capa interior de poliuretano de calidad alimentaria.
2. Refuerzo interior de espiral de PVC rígido antichoque.
3. Material flexible de PVC, verde transparente, de uso alimentario y sin ftalatos.

Espirofood® PU

Tubería de PVC flexible libre de ftalatos reforzada con espiral de PVC rígido antichoque y con capa interna de PU base poliéster.

Ø mm	Cód.	€/Mt.	Suministro (mts.)	Ø mm	Cód.	€/Mt.	Suministro (mts.)
25	14000025	23,71 €	50	65	14000065	81,75 €	50
30	14000030	30,34 €	50	70	14000070	87,54 €	50
35	14000035	35,08 €	50	76	14000076	93,27 €	50
40	14000040	39,74 €	50	80	14000080	102,67 €	50
45	14000045	46,74 €	50	90	14000090	121,33 €	30
51	14000051	55,99 €	50	102	14000102	154,00 €	30
60	14000060	70,10 €	50	110	14000110	193,56 €	30



INDUSTRIAL - AGRÍCOLA LÍQUIDOS

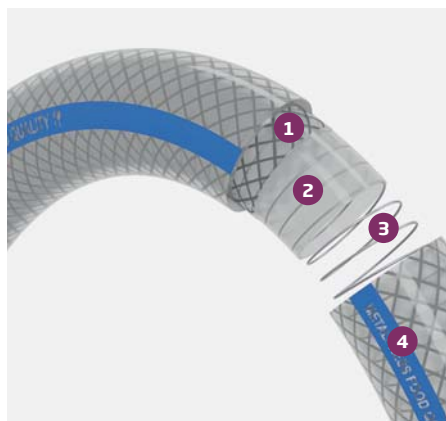

1. Refuerzo de hilo de poliéster para dotarla de mayor resistencia a las presiones de trabajo.
2. Material de PVC flexible, transparente, libre de ftalatos y de uso alimentario.
3. Refuerzo interior en espiral de acero cincado.
4. Material de PVC flexible, transparente, libre de ftalatos y de uso alimentario.

Metalpress® Food

Manguera de PVC sin ftalatos con doble refuerzo, textil y espiral metálica, para aspiración y trasvase de líquidos alimentarios y alcohólicos a 50°, así como lácteos.

Ø mm	Cód.	€/Mt.	Suministro (mts.)	Ø mm	Cód.	€/Mt.	Suministro (mts.)
20*	47200020	20,25 €	30	50	47200050	54,96 €	30
25*	47200025	24,03 €	30	60*	47200060	66,61 €	30
32*	47200032	30,78 €	30	63*	47200063	75,76 €	30
35*	47200035	33,62 €	30	76*	47200076	96,83 €	30
38	47200038	37,66 €	30	90	47200090	127,08 €	30
40*	47200040	38,69 €	30	102*	47200102	161,67 €	30
45*	47200045	50,15 €	30				

*Producto no estandarizado, pedidos bajo presupuesto, consultar con el departamento comercial.



1. Refuerzo de hilo de poliéster para dotarla de mayor resistencia a las presiones de trabajo.
2. Formulación especial de PVC flexible con alta resistencia a aceites industriales e hidrocarburos.
3. Refuerzo interior en espiral de acero cincado.
4. Formulación especial de PVC flexible con alta resistencia a aceites industriales e hidrocarburos.

Metalpress® Oil

Manguera de PVC sin ftalatos con doble refuerzo, textil y espiral metálica, para aspiración y trasvase de aceites industriales y combustibles.

Ø mm	Cód.	€/Mt.	Suministro (mts.)	Ø mm	Cód.	€/Mt.	Suministro (mts.)
20*	47100020	25,02 €	30	50*	47100050	74,22 €	30
25	47100025	32,43 €	30	60*	47100060	89,92 €	30
32*	47100032	41,55 €	30	63*	47100063	102,25 €	30
35*	47100035	45,35 €	30	76*	47100076	130,71 €	30
38*	47100038	50,84 €	30	90	47100090	171,55 €	30
40*	47100040	52,23 €	30	102*	47100102	217,49 €	30
45*	47100045	67,72 €	30				

*Producto no estandarizado, pedidos bajo presupuesto, consultar con el departamento comercial.

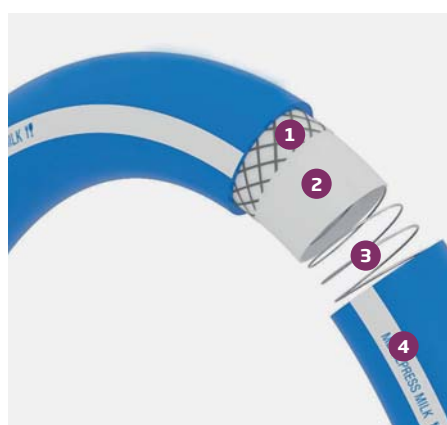

1. Refuerzo de hilo de poliéster para dotarla de mayor resistencia a las presiones de trabajo.
2. Material flexible de caucho termoplástico de calidad alimentaria.
3. Refuerzo interior de espiral rígida metálica en acero galvanizado.
4. Material flexible de caucho termoplástico de calidad alimentaria.

Metalpress® Milk

Manguera de caucho termoplástico (TPV) con doble refuerzo, textil y espiral metálica, para aspiración y trasvase de líquidos alimentarios grasos especialmente indicada para lácteos. Esterilizable a 90 °C.

Ø mm	Cód.	€/Mt.	Suministro (mts.)	Ø mm	Cód.	€/Mt.	Suministro (mts.)
20	47400020	33,00 €	30	50*	47400050	81,69 €	30
25*	47400025	37,02 €	30	60	47400060	99,78 €	30
32	47400032	44,35 €	30	63	47400063	109,00 €	30
35	47400035	51,60 €	30	76*	47400076	145,69 €	30
38	47400038	55,38 €	30	90	47400090	171,73 €	30
40*	47400040	61,55 €	30	102	47400102	179,19 €	30
45	47400045	71,53 €	30				

*Producto no estandarizado, pedidos bajo presupuesto, consultar con el departamento comercial.



INDUSTRIAL - AGRÍCOLA LÍQUIDOS

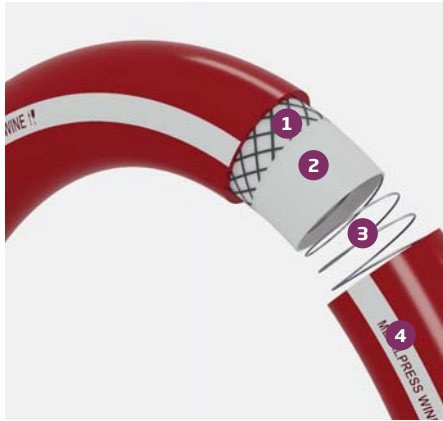

1. Refuerzo de hilo de poliéster para dotarla de mayor resistencia a las presiones de trabajo.
2. Material de PVC flexible sin ftalatos y de uso alimentario.
3. Refuerzo interior en espiral de acero cincado.
4. Material de PVC flexible sin ftalatos y de uso alimentario.

Metalpress® Wine

Manguera de PVC sin ftalatos con doble refuerzo, textil y espiral metálica, para aspiración y trasvase de líquidos alimentarios y alcohólicos a 50°, así como lácteos. Especialmente indicada para aspiración e impulsión de mostos, vinos, cervezas y licores. Disponible versión con resistencia hasta 90 °C.

Ø mm	Cód.	€/Mt.	Suministro (mts.)	Ø mm	Cód.	€/Mt.	Suministro (mts.)
20*	47000020	20,25 €	30	50	47000050	54,96 €	30
25*	47000025	24,03 €	30	60*	47000060	76,18 €	30
32*	47000032	30,78 €	30	63	47000063	75,76 €	30
35	47000035	33,62 €	30	76*	47000076	96,83 €	30
38	47000038	37,66 €	30	90	47000090	127,08 €	30
40*	47000040	38,69 €	30	102*	47000102	161,67 €	30
45*	47000045	50,15 €	30				

*Producto no estandarizado, pedidos bajo presupuesto, consultar con el departamento comercial.



1. Refuerzo de hilo de poliéster para dotarla de mayor resistencia a las presiones de trabajo.
2. Material flexible de caucho termoplástico.
3. Refuerzo interior de espiral rígida metálica en acero galvanizado.
4. Material flexible de caucho termoplástico.

Metalpress® Chemical

Manguera de caucho termoplástico (TPV) con doble refuerzo, textil y espiral metálica, para aspiración y trasvase de productos de la industria química.

Ø mm	Cód.	€/Mt.	Suministro (mts.)	Ø mm	Cód.	€/Mt.	Suministro (mts.)
20	47600020	47,87 €	30	50*	47600038	135,44 €	30
25*	47600025	51,44 €	30	60	47600060	156,09 €	30
30	47600030	58,38 €	30	63*	47600063	160,17 €	30
32	47600032	65,23 €	30	76*	47600076	213,05 €	30
35	47600035	84,53 €	30	80	47600080	253,15 €	30
38*	47600040	99,13 €	30	90	47600090	277,70 €	30
40	47600045	108,76 €	30	102	47600102	318,92 €	30
45*	47600050	117,36 €	30				

*Producto no estandarizado, pedidos bajo presupuesto, consultar con el departamento comercial.



1. Refuerzo de hilo de poliéster para dotarla de mayor resistencia a altas presiones de trabajo.
2. Material PVC-P/NBR blanco.
3. Refuerzo interior de espiral rígida metálica en acero galvanizado.
4. Material PVC-P/NBR negro.

Metalpress® Superelastic

Manguera de PVC/NBR con doble refuerzo, textil y espiral metálica, para aspiración y trasvase de líquidos en el sector agrícola e industrial.

Ø mm	Cód.	€/Mt.	Suministro (mts.)	Ø mm	Cód.	€/Mt.	Suministro (mts.)
20	47700020	23,40 €	30	50*	47700050	47,03 €	30
25	47700025	25,25 €	30	60	47700060	51,86 €	30
30	47700030	26,48 €	30	63	47700063	55,76 €	30
35	47700035	30,76 €	30	76*	47700076	78,32 €	30
38	47700040	35,43 €	30	80	47700080	81,44 €	30
40	47700045	39,11 €	30	90	47700090	89,91 €	30
45	47700038	40,88 €	30	102*	47700102	103,63 €	30

*Producto no estandarizado, pedidos bajo presupuesto, consultar con el departamento comercial.



INDUSTRIAL - AGRÍCOLA LÍQUIDOS

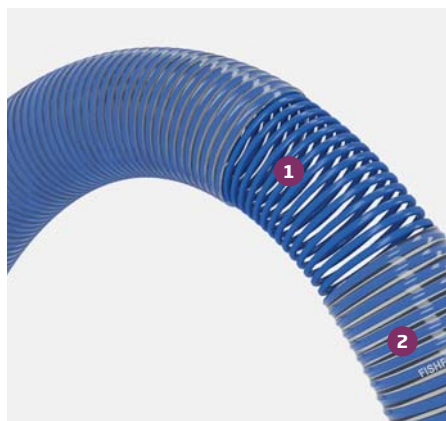

1. Refuerzo interior de espiral de PVC rígido antichoque que le da gran consistencia.
2. Material flexible de PVC, transparente y de uso alimentario.

Fishflex®

Manguera para el bombeo y trasvase de peces mediante agua marina, con gran resistencia a la sal y espiral rígida antichoque para la protección de los peces en su conducción.

Ø mm	Cód.	€/Mt.	Suministro (mts.)	Ø mm	Cód.	€/Mt.	Suministro (mts.)
90	30290090	60,92 €	20	203	30290200	248,10 €	10
102*	30290102	68,20 €	20	254*	30290250	349,97 €	10
152*	30290152	148,73 €	20	305	30290300	514,67 €	10

*Producto no estandarizado, pedidos bajo presupuesto, consultar con el departamento comercial.



1. Refuerzo interior de espiral de PVC rígido antichoque que le da gran consistencia.
2. Material de PVC flexible con formulación especial para aceites industriales e hidrocarburos.

Espirofuel®

Manguera de especial estabilidad frente a hidrocarburos, gasolina y fuel lo que la hace idónea para aspiración e impulsión de productos petrolíferos y aceites industriales.

Ø mm	Cód.	€/Mt.	Suministro (mts.)	Ø mm	Cód.	€/Mt.	Suministro (mts.)
25	18100025	23,80 €	50	65	18100065	70,06 €	50
30	18100030	25,97 €	50	70	18100070	75,39 €	50
35	18100035	30,09 €	50	75	18100075	79,98 €	50
40	18100040	34,06 €	50	80	18100080	87,98 €	50
45	18100045	40,00 €	50	90	18100090	103,97 €	30
50	18100050	47,89 €	50	100	18100100	132,02 €	30
60	18100060	64,02 €	50	110	18100110	160,35 €	30



1. Dotada de hilo de cobre.
2. Refuerzo interior de espiral de PVC rígido antichoque que le da gran consistencia.
3. Material de PVC flexible con formulación especial para aceites industriales e hidrocarburos.

Espirofuel® Antiestático

Manguera de especial estabilidad frente a hidrocarburos, gasolina y fuel lo que la hace idónea para aspiración e impulsión de productos petrolíferos y aceites industriales.

Producto con carácter antiestático apto para instalaciones regidas por normativa ATEX.

Ø mm	Cód.	€/Mt.	Suministro (mts.)	Ø mm	Cód.	€/Mt.	Suministro (mts.)
25*	18200025	28,55 €	50	50	18200050	56,01 €	50
30*	18200030	30,90 €	50	60*	18200060	74,92 €	50
35	18200035	36,12 €	50	63	18200063	81,96 €	50
40	18200040	40,87 €	50	70	18200070	86,73 €	50
45	18200045	47,98 €	50	75*	18200075	92,04 €	50

*Producto no estandarizado, pedidos bajo presupuesto, consultar con el departamento comercial.



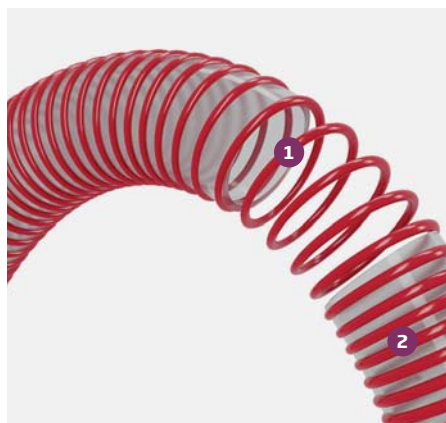

1. Refuerzo interior de espiral de PVC rígido antichoque que le da gran consistencia.
2. Poliuretano: 5 veces más resistente que el PVC y con propiedades antiabrasivas.

Espiroliquid® PU

Manguera de poliuretano con espiral de PVC para bombeo por aspiración e impulsión de líquidos con alto contenido abrasivo (ferralla, barro, arena,...). 5 veces más resistente a la abrasión que el PVC.

Ø mm	Cód.	€/Mt.	Suministro (mts.)	Ø mm	Cód.	€/Mt.	Suministro (mts.)
30	30910030	14,67 €	50	75	30910075	51,55 €	50
40	30910040	20,28 €	50	80	30910080	59,21 €	50
45	30910045	25,47 €	50	90*	30910090	63,36 €	30
50*	30910050	28,85 €	50	102	30910102	74,73 €	30
55	30910055	32,01 €	50	110	30910110	106,58 €	30
60	30910060	35,07 €	50	127	30910127	120,43 €	30
63	30910063	36,51 €	50	140	30910140	124,56 €	20
70*	30910070	44,64 €	50	152	30910152	135,48 €	20

*Producto no estandarizado, pedidos bajo presupuesto, consultar con el departamento comercial.

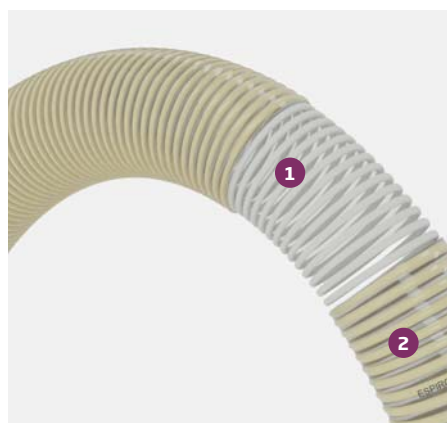

1. Espiral de PVC rígido antichoque que le da consistencia al tubo.
 2. PVC flexible con carácter antiestático.
- *Disponible con interior en PU.

Espiroseeder®

Tubería de PVC flexible reforzada con espiral de PVC rígido antichoque dotada de material antiestático.

Ø mm	Cód.	€/Mt.	Suministro (mts.)
30*	30040030	12,05 €	50
32	30040032	14,29 €	50
35	30040035	18,48 €	50

*Producto no estandarizado, pedidos bajo presupuesto, consultar con el departamento comercial.





1. Espiral de acero cincado.
2. Poliuretano transparente base poliéter.

Poliuretano Flex®

Tubería fabricada con poliuretano flexible y transparente, base poliéter y espiral interna de acero cincado con carácter antiestático apta para instalaciones regidas por normativa ATEX, para la aspiración de productos con abrasión baja.

Ø mm	Cód.	€/Mt.	Suministro (mts.)	Ø mm	Cód.	€/Mt.	Suministro (mts.)
40	87100040	16,37 €	10	140	87100140	59,99 €	10
45	87100045	17,14 €	10	152	87100150	62,15 €	10
50	87100050	19,15 €	10	160	87100160	69,87 €	10
60	87100060	21,13 €	10	180	87100180	74,68 €	10
70	87100070	29,41 €	10	203	87100200	90,80 €	10
76	87100075	31,30 €	10	254	87100250	107,23 €	10
80	87100080	33,21 €	10	305	87100300	144,95 €	10
90	87100090	36,61 €	10	356	87100350	168,22 €	10
102	87100100	39,15 €	10	406	87100400	201,63 €	10
110	87100110	43,32 €	10	500	87100500	325,93 €	10
120	87100120	48,97 €	10	550	87100550	376,09 €	10
127	87100125	50,85 €	10	600	87100600	429,87 €	10
130	87100130	53,78 €	10				



1. Espiral de acero cobreado.
2. Poliuretano transparente base poliéter.

Poliuretano Flex® BS

Tubería fabricada con poliuretano flexible y transparente, base poliéter y espiral interna de acero cobreado con carácter antiestático apta para instalaciones regidas por normativa ATEX, para la aspiración de productos con abrasión baja.

Ø mm	Cód.	€/Mt.	Suministro (mts.)	Ø mm	Cód.	€/Mt.	Suministro (mts.)
40	87170040	14,02 €	10	152	87170150	53,27 €	10
45	87170045	14,68 €	10	160	87170160	59,90 €	10
50	87170050	16,41 €	10	180	87170180	64,03 €	10
60	87170060	18,08 €	10	170	87170170	61,95 €	10
70	87170070	25,20 €	10	203	87170200	77,84 €	10
76	87170075	26,81 €	10	254	87170250	91,91 €	10
80	87170080	28,45 €	10	305	87170300	124,22 €	10
90	87170090	31,39 €	10	356	87170350	144,20 €	10
102	87170100	33,57 €	10	406	87170400	172,82 €	10
110	87170110	37,14 €	10	450	87170450	229,07 €	10
120	87170120	41,97 €	10	500	87170500	290,54 €	10
127	87170125	43,57 €	10	550	87170550	335,25 €	10
130	87170130	46,08 €	10	600	87170600	383,19 €	10
140	87170140	51,41 €	10				





1. Espiral de acero cobreado.
2. Poliuretano transparente base poliéster.

Poliuretano Flex® M

Tubería fabricada con poliuretano flexible y transparente, base poliéster y espiral interna de acero cobreado con carácter antiestático apta para instalaciones regidas por normativa ATEX, para la aspiración de productos con abrasión media.

Ø mm	Cód.	€/Mt.	Suministro (mts.)	Ø mm	Cód.	€/Mt.	Suministro (mts.)
40	87110040	18,37 €	10	140	87110140	98,16 €	10
45	87110045	21,21 €	10	152	87110152	100,90 €	10
51	87110050	22,95 €	10	160	87110160	112,76 €	10
60	87110060	32,08 €	10	180	87110180	125,44 €	10
70	87110070	38,34 €	10	203	87110203	135,33 €	10
76	87110076	40,65 €	10	254	87110254	176,86 €	10
80	87110080	44,23 €	10	305	87110305	211,35 €	10
90	87110090	50,62 €	10	356	87110356	251,69 €	10
102	87110102	56,42 €	10	406	87110406	293,62 €	10
110	87110110	64,97 €	10	500	87110500	456,36 €	10
120	87110120	72,98 €	10	550	87110550	547,52 €	10
127	87110127	77,40 €	10	600	87110600	625,93 €	10
130	87110130	90,96 €	10				



1. Espiral de acero cobreado.
2. Poliuretano transparente base poliéster.

Poliuretano Flex® RD

Tubería fabricada con poliuretano flexible y transparente, base poliéster y espiral interna de acero cobreado con carácter antiestático apta para instalaciones regidas por normativa ATEX, para la aspiración de productos con abrasión muy alta.

Ø mm	Cód.	€/Mt.	Suministro (mts.)	Ø mm	Cód.	€/Mt.	Suministro (mts.)
40	87000040	17,46 €	20-10	127	87000127	73,53 €	20-10
45	87000045	20,16 €	20-10	130	87000130	77,40 €	20-10
51	87000051	21,82 €	20-10	140	87000140	93,26 €	20-10
60	87000060	30,49 €	20-10	152	87000152	95,86 €	20-10
70	87000070	36,43 €	20-10	160	87000160	107,13 €	20-10
76	87000076	38,63 €	20-10	180	87000180	119,17 €	20-10
80	87000080	42,03 €	20-10	203	87000203	128,57 €	20-10
90	87000090	48,10 €	20-10	254	87000254	148,29 €	10
102	87000102	53,59 €	20-10	305	87000305	168,02 €	10
110	87000110	61,73 €	20-10	356	87000356	200,78 €	10
120	87000120	69,32 €	20-10	406	87000406	239,11 €	10





1. Espiral de acero cobreado.
2. Poliuretano transparente base poliéter.

Poliuretano Flex® H

Tubería fabricada con poliuretano flexible y transparente, base poliéter y espiral interna de acero cobreado con carácter antiestático apta para instalaciones regidas por normativa ATEX, para la aspiración de productos con abrasión alta.

Ø mm	Cód.	€/Mt.	Suministro (mts.)	Ø mm	Cód.	€/Mt.	Suministro (mts.)
50	87180050	33,79 €	10	150	87180150	152,48 €	10
60	87180060	47,63 €	10	180	87180180	196,14 €	10
70	87180070	56,92 €	10	200	87180200	202,43 €	10
75	87180075	60,49 €	10	225	87180225	231,30 €	10
80	87180080	66,86 €	10	250	87180250	260,30 €	10
90	87180090	74,56 €	10	300	87180300	283,19 €	10
100	87180100	85,29 €	10	350	87180356	336,17 €	10
110	87180110	98,17 €	10	406	87180400	414,49 €	10
120	87180120	110,26 €	10	450	87180450	453,28 €	10
125	87180125	114,85 €	10	500	87180500	629,73 €	10
130	87180130	130,57 €	10	550	87180550	755,56 €	10
140	87180140	148,36 €	10	600	87180600	863,76 €	10

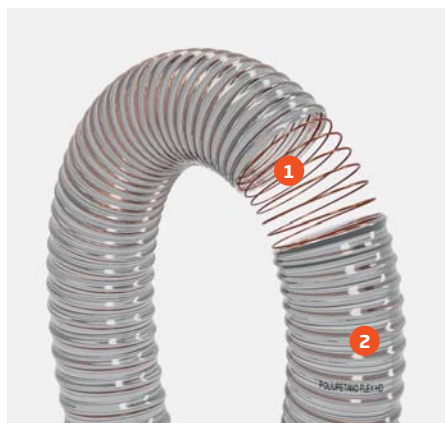

1. Espiral de acero cobreado.
2. Poliuretano transparente base poliéter.

Poliuretano Flex® HD

Tubería fabricada con poliuretano flexible y transparente, base poliéter y espiral interna de acero cobreado con carácter antiestático apta para instalaciones regidas por normativa ATEX, para la aspiración de productos con abrasión muy alta.

Ø mm	Cód.	€/Mt.	Suministro (mts.)	Ø mm	Cód.	€/Mt.	Suministro (mts.)
40	87300040	52,23 €	10	120	87300120	156,01 €	10
45	87300045	57,95 €	10	125	87300125	167,99 €	10
50	87300050	68,56 €	10	130	87300130	182,60 €	10
60	87300060	73,55 €	10	140	87300140	188,92 €	10
70	87300070	92,07 €	10	152	87300152	210,67 €	10
76	87300076	94,09 €	10	180	87300180	262,92 €	10
80	87300080	111,23 €	10	200	87300200	275,81 €	10
90	87300090	113,08 €	10	225	87300225	351,51 €	10
102	87300102	118,16 €	10	250	87300250	368,41 €	10
110	87300110	136,26 €	10	305	87300300	389,37 €	10



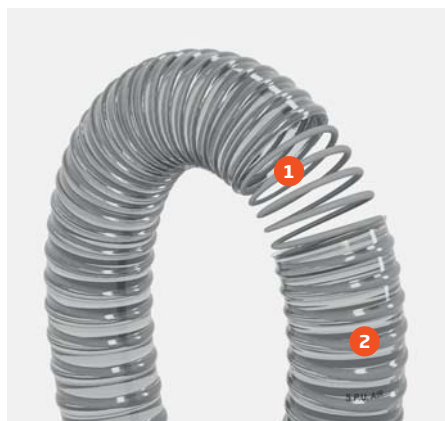

1. Refuerzo interior de espiral de PVC rígido antichoque que le da gran consistencia.
2. Poliuretano: 5 veces más resistente que el PVC y con propiedades antiabrasivas.

Espiro® PU

Tubería de poliuretano transparente, base poliéter, reforzada con espiral de PVC rígido antichoque para la aspiración e impulsión de productos abrasivos.

Ø mm	Cód.	€/Mt.	Suministro (mts.)	Ø mm	Cód.	€/Mt.	Suministro (mts.)
32	34100032	13,43 €	30	110	34100110	64,15 €	30
35	34100035	14,41 €	30	120	34100120	71,26 €	30
40	34100040	15,27 €	30	125	34100125	76,16 €	30
45	34100045	18,56 €	30	130	34100130	77,04 €	30
50	34100050	21,44 €	30	140	34100140	83,41 €	30
60	34100060	31,06 €	30	152	34100150	96,24 €	30
70	34100070	36,34 €	30	160	34100160	114,25 €	30
75	34100075	39,66 €	30	180	34100180	128,36 €	20
80	34100080	42,51 €	30	203	34100200	140,14 €	20
90	34100090	48,16 €	30	250	34100250	210,23 €	10
102	34100100	53,78 €	30	300*	34100300	254,84 €	10

*Producto no estandarizado, pedidos bajo presupuesto, consultar con el departamento comercial.



1. Alambre de cobre que le aporta carácter antiestático.
2. Refuerzo interior de espiral de PVC rígido antichoque que le da gran consistencia.
3. Poliuretano: 5 veces más resistente que el PVC y con propiedades antiabrasivas.

Espiro® PU Antiestático

Tubería de poliuretano transparente, base poliéter, reforzada con espiral de PVC rígido antichoque para la aspiración e impulsión de productos abrasivos, dotada de alambre de cobre que le da un carácter antiestático apta para instalaciones por normativa ATEX.

Ø mm	Cód.	€/Mt.	Suministro (mts.)	Ø mm	Cód.	€/Mt.	Suministro (mts.)
32	34150032	15,82 €	30	110*	34150110	73,84 €	30
35	34150035	17,18 €	30	120*	34150120	81,98 €	30
40	34150040	18,77 €	30	125	34150125	84,06 €	30
45*	34150045	22,12 €	30	130	34150130	84,67 €	30
50	34150050	24,67 €	30	140	34150140	91,75 €	30
60	34150060	35,68 €	30	150	34150150	105,90 €	30
70*	34150070	41,75 €	30	160	34150160	125,69 €	30
75*	34150075	45,60 €	30	180	34150180	141,17 €	30
80	34150080	48,89 €	30	200*	34150200	154,19 €	10
90*	34150090	55,39 €	30	250*	34150250	231,24 €	10
102	34150100	61,95 €	30	300*	34150300	280,30 €	10

*Producto no estandarizado, pedidos bajo presupuesto, consultar con el departamento comercial.



INDUSTRIAL - AGRÍCOLA AIREACIÓN

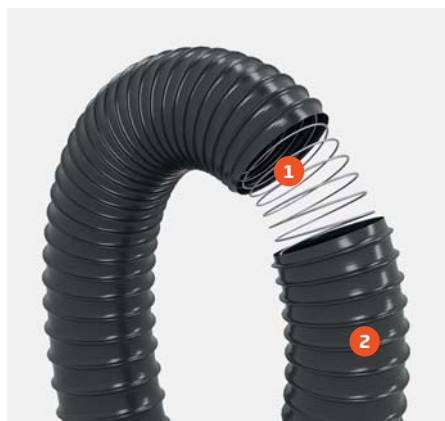

1. Espiral de acero cincado.
2. PVC plastificado.

Vacumflex®

Tubería de PVC plastificado reforzado con espiral de acero cincado que le aporta carácter antiestático apta para instalaciones regidas por normativa ATEX e indicada para ventilaciones industriales de bajo contenido abrasivo.

Ø mm	Cód.	€/Mt.	Suministro (mts.)	Ø mm	Cód.	€/Mt.	Suministro (mts.)
40	38100040	22,06 €	10	140*	38100140	58,13 €	10
45*	38100045	22,85 €	10	150*	38100150	60,44 €	10
50*	38100050	24,18 €	10	160*	38100160	60,25 €	10
60*	38100060	26,49 €	10	170*	38100170	64,27 €	10
70*	38100070	28,04 €	10	180*	38100180	70,68 €	10
75*	38100075	30,79 €	10	200*	38100200	73,10 €	10
80*	38100080	34,15 €	10	250	38100250	94,19 €	10
90*	38100090	35,30 €	10	300*	38100300	117,24 €	10
100*	38100100	44,69 €	10	350*	38100350	140,07 €	10
110*	38100110	48,93 €	10	400*	38100400	160,35 €	10
120*	38100120	51,05 €	10	450	38100450	188,19 €	10
125*	38100125	52,36 €	10	500	38100500	197,37 €	10
130	38100130	54,11 €	10	600	38100600	216,01 €	10

*Producto no estandarizado, pedidos bajo presupuesto, consultar con el departamento comercial.



1. Refuerzo interior de espiral de PVC rígido antichoque.
2. PVC flexible.

Espiroair®

Tubería de PVC flexible reforzada con espiral de PVC rígido antichoque indicada para aspiraciones, conducciones de gases y ventilaciones industriales.

Ø mm	Cód.	€/Mt.	Suministro (mts.)	Ø mm	Cód.	€/Mt.	Suministro (mts.)
15*	13120015	3,60 €	50	90	13120090	33,07 €	30
20	13120020	4,06 €	50	100	13120100	34,11 €	30
25	13120025	6,96 €	50	110	13120110	37,86 €	30
30	13120030	7,64 €	50	120	13120120	41,64 €	30
32	13120032	8,08 €	50	125	13120125	43,54 €	30
35	13120035	8,57 €	50	130	13120130	50,15 €	30
40*	13120040	9,76 €	50	140	13120140	54,70 €	30
45	13120045	14,80 €	50	152	13120150	59,32 €	30
50	13120050	15,43 €	50	160	13120160	66,13 €	30
60	13120060	18,86 €	50	180	13120180	74,85 €	20
65*	13120065	21,04 €	50	203	13120200	83,44 €	20
70	13120070	23,36 €	50	250	13120250	116,38 €	10
75	13120075	24,00 €	50	300	13120300	141,93 €	10
80	13120080	27,14 €	50				

*Producto no estandarizado, pedidos bajo presupuesto, consultar con el departamento comercial.



INDUSTRIAL - AGRÍCOLA AIREACIÓN



1. Espiral de refuerzo de acero cincado incorporado entre dos capas.
2. Tubería de tejido de PVC autoextinguible.

Extraflex®

Tubería fabricada con tejido cubierto de PVC autoextinguible con espiral de refuerzo de alambre cincado para la aspiración de humos y sistemas de ventilación.

Ø mm	Cód.	€/Mt.	Suministro (mts.)	Ø mm	Cód.	€/Mt.	Suministro (mts.)
40	36100040	12,72 €	10	152	36100150	39,46 €	10
51	36100050	13,23 €	10	160	36100160	41,57 €	10
60	36100060	15,16 €	10	180	36100180	46,77 €	10
70	36100070	16,86 €	10	203	36100200	52,89 €	10
76	36100075	19,83 €	10	228	36100225	58,39 €	10
80	36100080	20,83 €	10	254	36100250	65,53 €	10
90	36100090	22,53 €	10	305	36100300	79,00 €	10
102	36100100	26,91 €	10	356	36100350	92,72 €	10
110	36100110	29,63 €	10	406	36100400	104,07 €	10
120	36100120	31,91 €	10	450	36100450	121,70 €	10
127	36100125	33,96 €	10	500	36100500	139,37 €	10
130	36100130	34,67 €	10	550	36100550	153,18 €	10
140	36100140	37,40 €	10	600	36100600	167,03 €	10

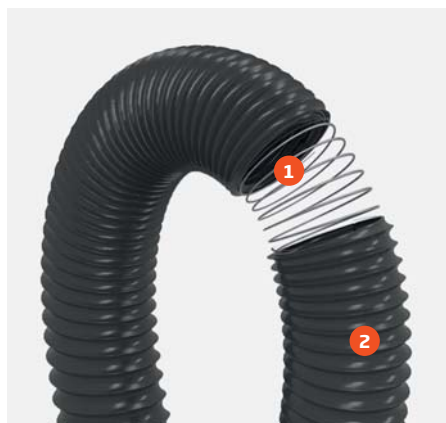

1. Espiral de acero cincado.
2. Caucho termoplástico (TPV).

Espiropreno®

Tubería fabricada con caucho termoplástico reforzada con espiral de acero cincado especial para aspiraciones de gases y humos a altas temperaturas.

Ø mm	Cód.	€/Mt.	Suministro (mts.)	Ø mm	Cód.	€/Mt.	Suministro (mts.)
40	36200040	23,39 €	10	140	36200140	68,16 €	10
45	36200045	25,12 €	10	152	36200152	70,19 €	10
50	36200050	26,85 €	10	160	36200160	78,97 €	10
60	36200060	31,56 €	10	180	36200180	88,29 €	10
70	36200070	35,04 €	10	203	36200203	96,47 €	10
76	36200076	36,88 €	10	254	36200254	116,92 €	10
80	36200080	40,28 €	10	305	36200305	139,92 €	10
90	36200090	44,11 €	10	356	36200356	161,64 €	10
102	36200102	47,92 €	10	406	36200406	181,09 €	10
110	36200110	50,89 €	10	450	36200450	194,76 €	10
120	36200120	57,05 €	10	500	36200500	208,45 €	10
127	36200127	58,44 €	10	550	36200550	231,09 €	10
130	36200130	66,22 €	10	600	36200600	253,72 €	10



INDUSTRIAL - AGRÍCOLA AIREACIÓN

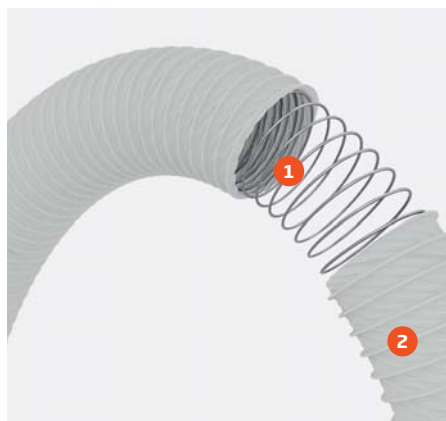

1. Espiral de alambre cincado.
2. Tejería de PVC de 70 µm de espesor.

Superflex Air®

Tubería fabricada con tejido de PVC reforzada con espiral de acero cincado, para sistemas de ventilación en secadoras y extractores de aire en caravanas.

Ø mm	Cód.	€/Mt.	Suministro (mts.)
102	36300102	5,72 €	3-6
125	36300125	7,64 €	3-6
150	36300150	9,55 €	3-6



Suministros por cajas

Ø mm	Cantidades por caja
102	40 uds. de 6 mts. / 80 uds. de 3 mts.
125	24 uds. de 6 mts. / 48 uds. de 3 mts.
150	15 uds. de 6 mts. / 30 uds. de 3 mts.



1. Espiral de refuerzo de acero cincado incorporado entre dos capas.
2. Tubería de tejido de fibra de vidrio recubierto de PVC.

Thermoflex®

Tubería fabricada con tejido de fibra de vidrio cubierto de PVC plastificado con especial resistencia a la tracción y al desgarre, especialmente diseñado para ventilación, aspiración de humos, vapores y polvo. Resistente a altas temperaturas y autoextinguible.

Ø mm	Cód.	€/Mt.	Suministro (mts.)	Ø mm	Cód.	€/Mt.	Suministro (mts.)
40	36110040	14,63 €	10	152	36110152	45,41 €	10
51	36110051	15,24 €	10	160	36110160	47,83 €	10
60	36110060	17,45 €	10	180	36110180	53,78 €	10
70	36110070	19,39 €	10	203	36110203	60,79 €	10
76	36110076	22,81 €	10	254	36110254	67,18 €	10
80	36110080	23,97 €	10	280	36110280	75,39 €	10
90	36110090	25,95 €	10	305	36110305	90,85 €	10
102	36110102	30,95 €	10	356	36110350	106,63 €	10
110	36110110	34,06 €	10	406	36110406	119,67 €	10
120	36110120	36,69 €	10	450	36110450	139,95 €	10
127	36110127	39,08 €	10	500	36110500	160,28 €	10
130	36110130	39,88 €	10	550	36110550	176,16 €	10
140	36110140	43,01 €	10	600	36110600	192,09 €	10



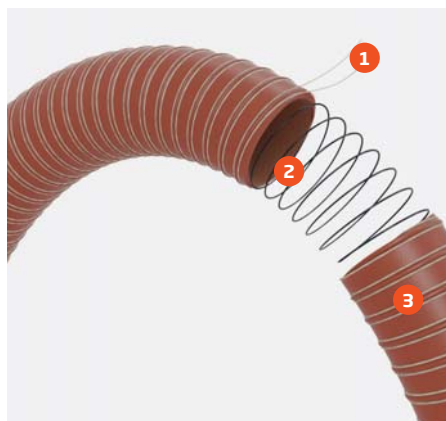

1. Hilo reforzado.
2. Alambre de acero.
3. Silicona recubierta con fibra de vidrio.

Espirosilicone®

Tubería de silicona recubierta de fibra de vidrio con carácter ignífugo para conducciones de aire a altas temperaturas.

Ø mm	Cód.	€/Mt.	Suministro (mts.)	Ø mm	Cód.	€/Mt.	Suministro (mts.)
20	37100020	29,17 €	4	114	37100114	78,04 €	4
25	37100025	30,32 €	4	127	37100127	87,45 €	4
32	37100032	32,68 €	4	140	37100140	95,57 €	4
38	37100038	34,96 €	4	152	37100152	103,71 €	4
45	37100044	38,46 €	4	165	37100165	116,61 €	4
51	37100051	41,95 €	4	178	37100178	117,96 €	4
63	37100063	50,11 €	4	203	37100203	138,66 €	4
76	37100076	54,72 €	4	254	37100254	165,98 €	4
90	37100090	64,14 €	4	305	37100305	199,29 €	4
102	37100102	71,02 €	4				

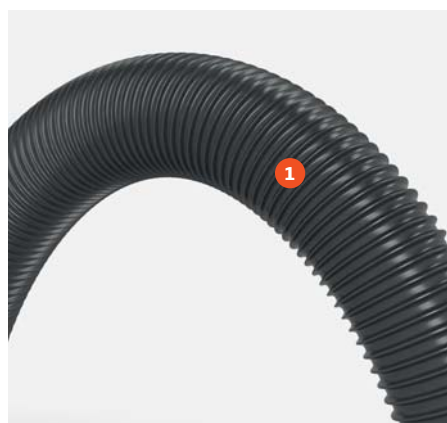

1. Fabricada con copolímeros de etileno, muy resistente a deformaciones, a los rayos UV y a condiciones atmosféricas duras.

Espiroeva®

Tubería opaca muy flexible y ligera fabricada a partir de copolímeros de etileno, para aspiración doméstica e industrial.

Ø mm	Cód.	€/Mt.	Suministro (mts.)	Ø mm	Cód.	€/Mt.	Suministro (mts.)
25	03193025	4,83 €	30	45*	03193045	8,66 €	30
32	03193032	6,10 €	30	50	03193050	9,02 €	30
38	03193038	8,12 €	30	60*	03193060	12,19 €	30

*Producto no estandarizado, pedidos bajo presupuesto, consultar con el departamento comercial.



INDUSTRIAL - AGRÍCOLA PRESIÓN



1. Capa intermedia reforzada con malla de hilo de poliéster para dotarla de gran resistencia a la rotura.
2. Capa interna de PVC en color negro.
3. Capa exterior fabricada por extrusión con mezcla de PVC.

Oxígeno

Manguera multicapa de PVC flexible, reforzada con malla de poliéster, específica para conducción de oxígeno en equipos de soldadura.

Ø mm	Cód.	€/Mt.	Suministro (mts.)
8x15*	95120815	6,21 €	50-100

*Producto no estandarizado, pedidos bajo presupuesto, consultar con el departamento comercial.



1. Capa intermedia reforzada con malla de hilo de poliéster para dotarla de gran resistencia a la rotura.
2. Capa interna de PVC en color negro.
3. Capa exterior fabricada por extrusión con mezcla de PVC.

Acetileno

Manguera multicapa de PVC flexible en color rojo, reforzada con malla de poliéster, específica para conducción de acetileno en equipos de soldadura.

Ø mm	Cód.	€/Mt.	Suministro (mts.)
8x15*	95130815	5,54 €	50-100
10x17*	95131017	6,32 €	50-100

*Producto no estandarizado, pedidos bajo presupuesto, consultar con el departamento comercial.



1. Capa intermedia reforzada con malla de hilo de poliéster para dotarla de gran resistencia a la rotura.
2. Capa interior NR-SBR negro.
3. SBR liso azul y rojo,

Bitubo

Doble tubo de caucho fabricado en continuo muy ligero y flexible. Fabricado según especificaciones propias y también bajo norma EN 559.

Ø mm	Cód.	€/Mt.	Suministro (mts.)
6x12*	95990006	8,09 €	100
8+9x16*	95990008	10,98 €	100

*Producto no estandarizado, pedidos bajo presupuesto, consultar con el departamento comercial.





1. Capa intermedia reforzada con malla de hilo de poliéster para dotarla de gran resistencia a la rotura.
2. Capa interna de PVC en color negro.
3. Capa exterior azul de PVC.

Agripres® 20 bar

Manguera multicapa de PVC plastificado, con refuerzo de malla de poliéster, especial para equipos de fumigación.

Ø mm	Cód.	€/Mt.	Suministro (mts.)
6x11	90100006	3,22 €	100
8x13	90100008	4,02 €	100
10x15	90100010	4,56 €	100
13x19	90100013	7,26 €	100
16x23*	90100016	10,28 €	100
19x26	90100019	11,91 €	50
25x34*	90100025	20,11 €	50

*Producto no estandarizado, pedidos bajo presupuesto, consultar con el departamento comercial.



1. Capa intermedia reforzada con malla de hilo de poliéster para dotarla de gran resistencia a la rotura.
2. Capa interna de PVC en color negro.
3. Capa exterior en PVC negro.

Espiropres® 10 bar

Manguera multicapa de PVC plastificado, reforzada con malla de poliéster, especial para equipos de aire comprimido a presiones medias.

Ø mm	Cód.	€/Mt.	Suministro (mts.)
6x12*	95200006	3,57 €	100
8x14*	95200008	4,25 €	100
10x16	95200010	4,69 €	100
12x18*	95200012	5,34 €	100
16x23*	95200016	8,44 €	50
19x27	95200019	9,78 €	50
25x34	95200025	13,97 €	50

*Producto no estandarizado, pedidos bajo presupuesto, consultar con el departamento comercial.



1. Capa intermedia reforzada con malla de hilo de poliéster para dotarla de gran resistencia a la rotura.
2. Capa interna de PVC en color negro.
3. Capa exterior en PVC negro.

Espiropres® 20 bar

Manguera multicapa de PVC plastificado, reforzada con malla de poliéster, especial para equipos de aire comprimido a presiones medias.

Ø mm	Cód.	€/Mt.	Suministro (mts.)
6x14	95400006	4,81 €	100
8x16	95400008	6,13 €	100
10x18	95400010	6,49 €	100
12x21	95400012	9,11 €	100
16x26	95400016	11,14 €	50
19x29	95400019	13,00 €	50
25x36	95400025	19,46 €	50



INDUSTRIAL - AGRÍCOLA PRESIÓN



1. Capa intermedia reforzada con malla de hilo de poliéster para dotarla de gran resistencia a la rotura.
2. Capa interna de PVC en color negro.
3. Capa exterior en PVC en color azul.

Espiropres® 40 bar

Manguera multicapa de PVC plastificado, reforzada con malla de poliéster, especial para equipos de aire comprimido a presiones medias.

Ø mm	Cód.	€/Mt.	Suministro (mts.)
8x15	95600008	5,40 €	100
10x17	95600010	6,20 €	100
12x20*	95600012	8,76 €	100
16x24*	95600016	10,98 €	100
19x27*	95600019	12,59 €	50
25x35	95600025	20,57 €	50

*Producto no estandarizado, pedidos bajo presupuesto, consultar con el departamento comercial.



1. Doble refuerzo mallado.
2. Capa intermedia y capa interior PVC en color negro con formulación especial resistente a altas presiones.
3. Capa exterior en PVC negro.

Pulveflex® 80 bar

Manguera de PVC con doble refuerzo de fibra de poliéster fabricada bajo tecnología patentada SINE TORSION que evita el retorcimiento de la manguera en su uso a altas presiones. Especialmente indicada para fumigación agrícola a altas presiones. Instalación en maquinaria agrícola sanitaria: atomizadores, nebulizadores y pulverizadores agrícolas.

Ø mm	Cód.	€/Mt.	Suministro (mts.)
8x15	95890815	8,73 €	100
10x17	95891017	9,79 €	100
12x21	95891220	12,49 €	100
16x27	95891627	16,21 €	50
19x30	95891930	18,47 €	50



1. Refuerzo de malla de poliéster.
2. Capa interna de PVC blanco plastificado de calidad alimentaria y sin ftalatos.
3. Capa externa de PVC plastificado de color azul de calidad alimentaria y libre de ftalatos.

Espiroclean® 40 bar

Manguera multicapa de PVC plastificado, reforzada con malla de poliéster, especial para equipos de aire comprimido a presiones medias.

Ø mm	Cód.	€/Mt.	Suministro (mts.)
12x22	95561222	10,08 €	50-100
16x24	95561624	12,61 €	25
19,7x28*	95561928	14,49 €	25-50
25x34	95562534	23,63 €	25-50

*Producto no estandarizado, pedidos bajo presupuesto, consultar con el departamento comercial.



INDUSTRIAL - AGRÍCOLA PRESIÓN



1. Refuerzo de malla de poliéster.
2. Capa interna de PVC blanco plastificado de calidad alimentaria y sin ftalatos.
3. Capa intermedia de PVC plastificado de color azul de calidad alimentaria y libre de ftalatos.
4. Capa externa de PVC plastificado de color azul de calidad alimentaria y libre de ftalatos.

Espiroclean® 80 bar

Manguera multicapa de PVC plastificado, reforzada con doble malla de poliéster, especial para equipos de aire comprimido a presiones altas.

Ø mm	Cód.	€/Mt.	Suministro (mts.)
12x22*	95761222	13,74 €	25-50-100-120

*Producto no estandarizado, pedidos bajo presupuesto, consultar con el departamento comercial.



1. Capa intermedia reforzada con malla de hilo de poliéster para dotarla de gran resistencia a la rotura.
2. Capa interna de PVC en color negro.
3. Capa exterior de PVC en color negro.

R.I.A.®

Manguera multicapa de PVC flexible con refuerzo interior de hilo de poliéster trenzado para ser utilizada en extintores de incendio. Fabricadas según la norma EN 694.

Ø int. mm	Cód.	€/Mt.	Suministro (mts.)
19*	95900019	4,49 €	20-30-40
25*	95900025	7,26 €	20-30-40
33*	95900033	10,88 €	20-30-40

*Producto no estandarizado, pedidos bajo presupuesto, consultar con el departamento comercial.

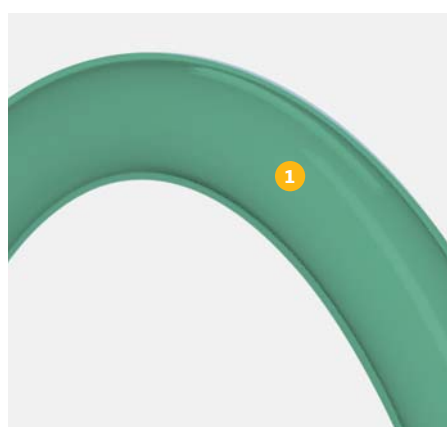

1. Tubo flexible de PVC en color verde transparente.

Espirocristal® Gasolina

Tubo flexible monocapa de PVC plastificado transparente, con resistencia mejorada a hidrocarburos.

Ø mm	Cód.	€/Mt.	Suministro (mts.)
4x8	26020408	4,04 €	50
5x9	26020509	4,65 €	50
6x10	26020610	5,30 €	50
7x12	26020712	7,90 €	50
8x12	26020812	6,75 €	50



INDUSTRIAL - AGRÍCOLA PRESIÓN

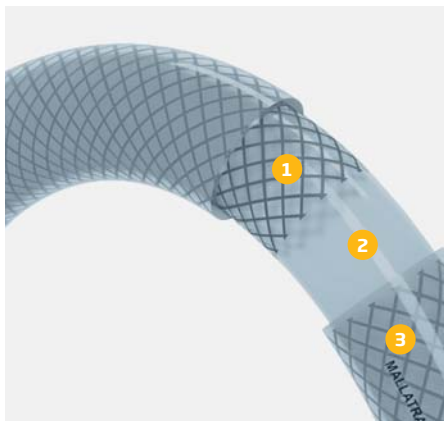

1. Capa intermedia reforzada con malla de hilo de poliéster de alta calidad para soportar altas presiones y dotarla de gran resistencia.
2. Capa interior de PVC transparente de uso alimentario.
3. Capa exterior de PVC transparente de uso alimentario.

Mallatrans®

Manguera multicapa de PVC plastificado transparente, reforzada con malla de poliéster, especialmente para trasvase de líquidos alimentarios.

Ø mm	Cód.	€/Mt.	Suministro (mts.)
6x12	24010612	3,57 €	100
8x14	24010814	4,35 €	100
10x16	24011016	4,82 €	50
12x18	24011218	5,58 €	50
15x21	24011521	6,60 €	50
19x26	24011926	9,75 €	50
20x28	24012028	11,98 €	50
25x33	24012533	14,24 €	50
30x38	24013038	16,69 €	50
40x50	24014050	30,20 €	25
50x64	24015064	53,63 €	25



1. Capa intermedia reforzada con malla de hilo de poliéster de alta calidad para soportar altas presiones y dotarla de gran resistencia.
2. Capa interior de EVA transparente de uso alimentario.
3. Capa exterior de EVA transparente de uso alimentario.

Mallatrans® EVA

Tubería fabricada por extrusión de compuestos de polietileno, reforzada en su interior con malla de hilos de alta resistencia.

Ø mm	Cód.	€/Mt.	Suministro (mts.)
6x12	24060612	4,42 €	100
7x13*	24060713	5,04 €	100
8x14	24060814	5,68 €	100
10x16	24061016	6,37 €	50

*Producto no estandarizado, pedidos bajo presupuesto, consultar con el departamento comercial.



PISCINA - CONSTRUCCIÓN



1. Refuerzo interior de espiral de PVC rígido antichoque que le da gran consistencia.
2. PVC flexible, superficie interior y exterior totalmente lisa.

Hidrotubo®

Tubería de PVC flexible reforzada con espiral de PVC rígido antichoque, fabricada según la norma UNE EN ISO 3994.

Ø mm	Cód. blanco	Cód. gris	€/Mt.	Suministro (mts.)	Ø mm	Cód. blanco	Cód. gris	€/Mt.	Suministro (mts.)
13x16	21701216	21501216	7,48 €	25-50	43x50	21704350	21504350	19,15 €	50
16x20	21701620	21501620	8,50 €	25-50	43x50	21704350	21504350	20,49 €	25
20x25	21702025	21502025	8,88 €	25-50	55x63	21705563	21505563	27,18 €	25-50
26x32	21702632	21502632	9,59 €	25-50	65x75	21706575	21506575	49,96 €	25-50
27x32	21702732	21502732	8,59 €	25-50	80x90	-	21508090	57,92 €	25
34x40	21703440	21503440	13,03 €	25-50	100x110	-	21595110	91,96 €	25
35x40	21703540	21503540	11,40 €	25-50	110x125	-	21110125	136,53 €	25



Hidrotubo Tiras

Ø mm	Cód. gris	€/Mt.	Suministro cajas
26x32	21502632150	11,25 €	80 tiras x 1,5 mts.
27x32	21502732150	10,04 €	80 tiras x 1,5 mts.
34x40	21503440150	15,31 €	60 tiras x 1,5 mts.
35x40	21503540150	13,33 €	60 tiras x 1,5 mts.
43x50	21504350150	22,45 €	36 tiras x 1,5 mts.

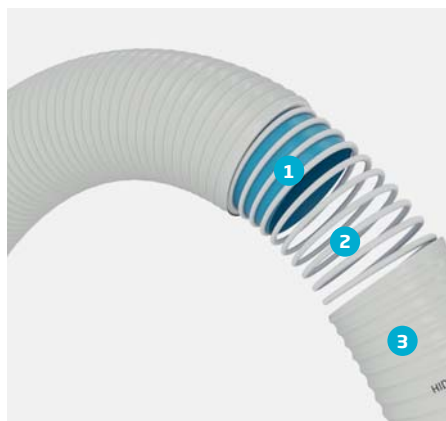

1. Capa interior con sistema PROTECT® de formulación especial. Antiabrasivo y antioxidante, aporta protección extra contra los efectos del cloro, garantizando la total resistencia al mismo en piscinas y otras instalaciones de agua clorada.
2. Refuerzo interior de espiral de PVC rígido antichoque que le da gran consistencia.
3. PVC flexible, superficie interior y exterior totalmente lisa.

Hidrotubo® Plus

Tubería de PVC flexible reforzada con espiral de PVC rígido antichoque, fabricada según la norma UNE EN ISO 3994 y con una capa interna de formulación especial (PROTECT®) para soportar la oxidación y la abrasión en aguas con altas concentraciones de cloro.

Ø mm	Cód.	€/Mt.	Suministro (mts.)
42x50	21754250	25,20 €	25-50
55x63	21755563	31,02 €	25-50



PISCINA - CONSTRUCCIÓN

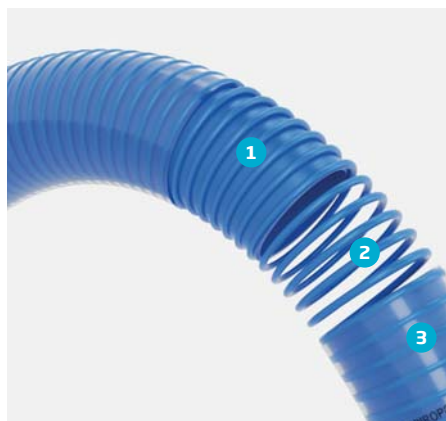

1. Capa interior con sistema PROTECT® de formulación especial. Antiabrasivo y antioxidante, aporta protección extra contra los efectos del cloro, garantizando la total resistencia al mismo en piscinas y otras instalaciones de agua clorada.
2. Refuerzo interior de espiral de PVC rígido antichoque que le da gran consistencia.
3. PVC flexible, superficie interior y exterior totalmente lisa.

Espiropool Protect®

Tubo flexible de PVC transparente que cumple con la norma ISO 3994, con espiral ovalada rígida prácticamente indeformable y una capa interna PROTECT® para dotar de una resistencia total a la abrasión del cloro.

Ø mm	Cód.	€/Mt.	Suministro (mts.)
42x50	21204250	27,71 €	25-50
55x63	21205563	34,08 €	25-50



1. Tubería realizada en base a copolímeros de etileno.

Transflot®

Tubería autoflotante opaca muy flexible fabricada en base a copolímeros de etileno y vinilacetato.

Ø mm	Cód.	€/Mt.	Suministro (mts.)	Manguitos
38	03163038	9,31 €	30	Incluye
50	03163050	13,02 €	30	No incluye



Manguito Incorporado

Ø mm	Cód.	€/ud.	Suministro (mts.)
38	03160838	79,81 €	Caja 08 mts.
38	03161038	99,73 €	Caja 10 mts.
38	03161238	119,72 €	Caja 12 mts.
38	03161538	149,62 €	Caja 15 mts.

Manguito

Ø mm	Cód.	€/ud.	Suministro (ud.)
38	03200038	5,76 €	1



PISCINA - CONSTRUCCIÓN



1. Tubería realizada en base a copolímeros de etileno, corrugada y de perfil redondeado para mayor flotabilidad durante el servicio de trabajo.
2. Manguito giratorio 360° que evita nudos y aporta mayor libertad de movimientos.

Transflot® Bicolor

Tubería autoflotante opaca muy flexible fabricada en base a copolímeros de etileno y vinilacetato, de estructura azul con espiral blanca y con manguito rotatorio.

Ø mm	Cód.	€/ud.	Suministro (mts.)
38	03600838	83,01 €	Caja 08 mts.
38	03601038	104,47 €	Caja 10 mts.
38	03601238	125,39 €	Caja 12 mts.
38	03601538	156,72 €	Caja 15 mts.

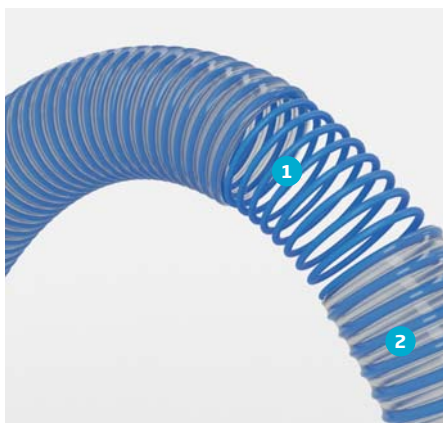

1. Refuerzo en espiral azul de polietileno de alta densidad (PEAD).
2. Tubería realizada en base a copolímeros de etileno.

Transflot® E.A.

Tubería trasparente, autoflotante, muy flexible, fabricada en base a copolímeros de etileno con refuerzo en espiral azul de polietileno de alta densidad.

Ø mm	Cód.	€/Mt.	Suministro (mts.)
38	04003038	10,06 €	30
50	04003050	14,01 €	30



Manguito Azul Incorporado

Ø mm	Cód.	€/ud.	Suministro (ud.)
38	99107084	15,28 €	1
50	99107085	17,02 €	1



1. Tubería realizada en base a copolímeros de etileno.

Espirokit Limpiafondos®

Tubería autoflotante opaca muy flexible fabricada en base a copolímeros de etileno.

Ø mm	Cód.	€/Mt.	Suministro (mts.)
38 mm			
Largo 1 mtr.	03141000	12,62 €	12
Largo 1,5 mtr.	03141500	14,81 €	8



FERRETERÍA - SANEAMIENTO JARDINERÍA

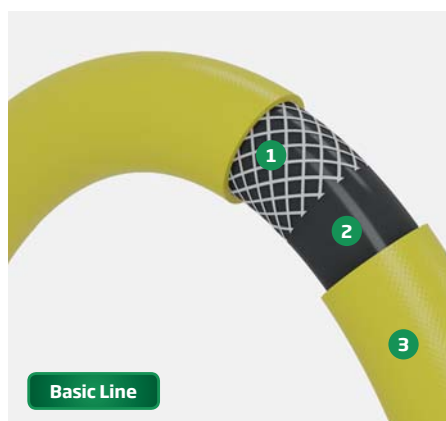

1. Capa intermedia: malla de poliéster.
2. Capa interior de PVC flexible negro.
3. Capa exterior de PVC flexible amarillo.

Espiroaspersión®

Manguera multicapa de PVC plastificado reforzada con malla de poliéster, especial para riegos agrícolas.

Ø int. mm	Ø int. pulg.	Cód.	€/Mt.	Suministro (mts.)
15*	5/8"	28001519	2,53 €	10-15-20-25-50
19	3/4"	28001923	3,69 €	25-50
25	1"	28002532	7,91 €	25-50
30	1 1/4"	28003038	12,59 €	25-50

*Producto no estandarizado, pedidos bajo presupuesto, consultar con el departamento comercial.

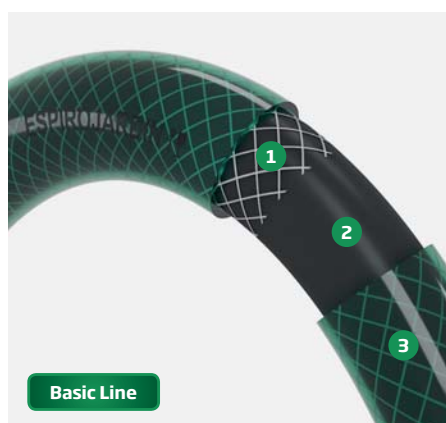

1. Capa intermedia: refuerzo de malla de hilo de poliéster.
2. Capa interior PVC negro.
3. Capa exterior de PVC verde transparente.

Espirojardín®

Manguera multicapa de PVC flexible, reforzada con malla de poliéster, especial para riegos domésticos.

Ø int. mm	Ø int. pulg.	Cód.	€/Mt.	Suministro (mts.)
15*	5/8"	25001519	3,20 €	15-20-25-50
19	3/4"	25001925	4,06 €	25-50
25	1"	25002532	8,33 €	25-50
30*	1 1/4"	25003038	13,26 €	25-50

*Producto no estandarizado, pedidos bajo presupuesto, consultar con el departamento comercial.



Kit Espirojardín®

Ø int. mm	Ø int. pulg.	Cód.	€/ud.	Suministro (mts.)
15	5/8"	25151519	80,43 €	15
15	5/8"	25201519	95,40 €	20
15	5/8"	25251519	107,60 €	25



1. Capa intermedia: refuerzo de malla de hilo de poliéster.
2. Capa interior PVC azul de calidad alimentaria.
3. Capa exterior de PVC transparente.

Espirojardín Azul®

Manguera multicapa de PVC plastificado, con refuerzo interno de malla de poliéster.

Ø int. mm	Ø int. pulg.	Cód.	€/Mt.	Suministro (mts.)
15*	5/8"	25551520	4,25 €	10-15-20-25-50
19*	3/4"	25551925	7,49 €	25-50
25*	1"	25552532	11,49 €	25-50

*Producto no estandarizado, pedidos bajo presupuesto, consultar con el departamento comercial.





1. PVC amarillo resistente a bajas temperaturas.

Supervinil® Rústica

Manguera monocapa de PVC plastificado con la superficie estriada, para jardinería, usos agrícolas y sistemas de bombeo.

Ø mm	Cód.	€/Mt.	Suministro (mts.)	Ø mm	Cód.	€/Mt.	Suministro (mts.)
10x14*	27201014	4,08 €	50	30x38*	27203038	17,44 €	50
12x16*	27201216	4,46 €	50	35x44*	27203544	22,92 €	50
15x19*	27201519	5,38 €	50	40x50*	27204050	28,92 €	50
18x22	27201822	5,98 €	50	45x56*	27204556	35,88 €	50
18x23*	27201823	7,24 €	50	50x62*	27205062	48,09 €	50
20x25*	27202025	7,60 €	50	60x72	27206072	63,29 €	25
25x31*	27202531	10,61 €	50				

*Producto no estandarizado, pedidos bajo presupuesto, consultar con el departamento comercial.



1. Capa exterior PVC verde.
2. Capa intermedia: refuerzo de malla de hilo de poliéster.
3. Capa interior de PVC amarillo de uso alimentario.
4. Capa antitorsión de color amarillo.

Flexijardín®

Manguera de cuatro capas de PVC plastificado reforzada con malla de poliéster y con tensor antitorsión insertado, muy flexible y manejable especial para jardinería.

Ø int. mm	Ø int. pulg.	Cód.	€/Mt.	Suministro (mts.)
15	5/8"	25641519	4,23 €	25-50
19	3/4"	25641923	6,34 €	25-50
25	1"	25642532	9,86 €	25-50

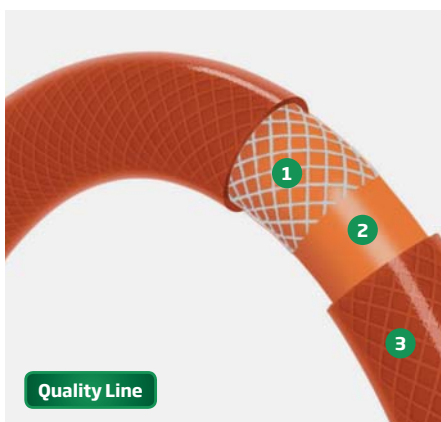

1. Manguera multicapa de PVC flexible, reforzada con malla de poliéster.
2. Capa interior de PVC flexible rojo.
3. Capa exterior de PVC flexible amarillo transparente.

Texovinil® Roja

Manguera multicapa de PVC flexible, reforzada con malla de poliéster.

Ø int. mm	Ø int. pulg.	Cód.	€/Mt.	Suministro (mts.)
15*	5/8"	25501519	4,49 €	10-15-20-25-50
19	3/4"	25501925	5,54 €	25-50
25*	1"	25502532	8,33 €	25-50

*Producto no estandarizado, pedidos bajo presupuesto, consultar con el departamento comercial.



FERRETERÍA - SANEAMIENTO JARDINERÍA



1. Manguera monocapa de material tacto látex de uso alimentario.

Espirolatex®

Manguera monocapa de PVC flexible.

Ø int. mm	Ø int. pulg.	Cód.	€/Mt.	Suministro (mts.)
14	5/8"	31001420	4,07 €	25-50
18	3/4"	31001825	6,10 €	25-50
25	1"	31002533	10,17 €	25-50
30	1 1/4"	31003038	11,78 €	25-50

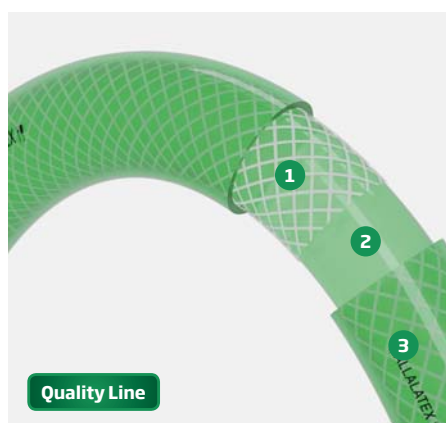

1. Capa intermedia: refuerzo de malla de hilo de poliéster.
2. Capa interior de material tacto látex de uso alimentario.
3. Capa exterior de material tacto látex de uso alimentario.

MallalateX®

Manguera fabricada en PVC plastificado, con refuerzo interno de malla de poliéster.

Ø int. mm	Ø int. pulg.	Cód.	€/Mt.	Suministro (mts.)
15	5/8"	32101521	4,72 €	15-20-25-50
19	3/4"	32101926	8,27 €	25-50
25	1"	32102532	12,69 €	25-50



Kit MallalateX®

Ø int. mm	Ø int. pulg.	Cód.	€/ud.	Suministro (mts.)
15	5/8"	32151521	104,63 €	15
15	5/8"	32201521	128,35 €	20
15	5/8"	32251521	149,38 €	25



1. Capa intermedia: refuerzo de malla de hilo de poliéster.
2. Capa interior blanca de uso alimentario.
3. Capa exterior PVC azul transparente.

Espirgarden®

Manguera multicapa de PVC plastificado reforzada con malla de poliéster, especial para jardinería y de uso alimentario.

Ø int. mm	Ø int. pulg.	Cód.	€/Mt.	Suministro (mts.)
12*	1/2"	25801216	3,82 €	25-50
15	5/8"	25801521	4,90 €	25-50
19	3/4"	25801926	8,58 €	25-50
25	1"	25802533	13,48 €	25-50

*Producto no estandarizado, pedidos bajo presupuesto, consultar con el departamento comercial.



Kit Espirgarden®

Ø int. mm	Ø int. pulg.	Cód.	€/ud.	Suministro (mts.)
15	5/8"	25811521	106,09 €	15
15	5/8"	25821521	141,24 €	20
15	5/8"	25831521	162,78 €	25

FERRETERÍA - SANEAMIENTO JARDINERÍA

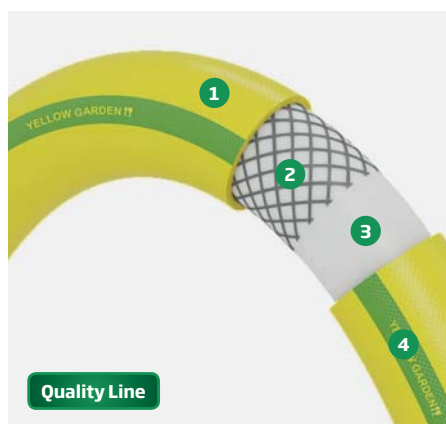

1. Capa exterior PVC amarilla.
2. Capa intermedia: refuerzo de malla de hilo de poliéster.
3. Capa interior blanca de uso alimentario.
4. Capa antitorsión en color verde.

Yellowgarden®

Manguera multicapa de PVC plastificado reforzada con malla de poliéster, con cuarta capa, tensor especial insertado antidobleces, especial para jardinería y de uso alimentario.

Ø int. mm	Ø int. pulg.	Cód.	€/Mt.	Suministro (mts.)
12*	1/2"	23121216	4,90 €	25-50
15	5/8"	23121521	6,55 €	25-50
19	3/4"	23121925	8,94 €	25-50
25	1"	23122532	14,11 €	25-50

*Producto no estandarizado, pedidos bajo presupuesto, consultar con el departamento comercial.

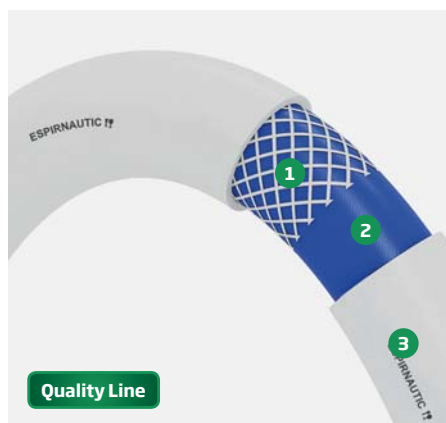

1. Capa intermedia: refuerzo de malla de hilo de poliéster.
2. Capa interior azul de uso alimentario.
3. Capa exterior PVC blanca.

Espirnautic®

Manguera multicapa de PVC plastificado reforzada con malla de poliéster, especial para embarcaciones náuticas y de uso alimentario. Excelente flexibilidad, manejabilidad y resistencia a la rotura en el alargamiento y antidobleces.

Ø int. mm	Ø int. pulg.	Cód.	€/Mt.	Suministro (mts.)
12*	1/2"	25901216	3,96 €	25-50
15	5/8"	25901521	5,40 €	25-50
19*	3/4"	25901926	9,47 €	25-50

*Producto no estandarizado, pedidos bajo presupuesto, consultar con el departamento comercial.

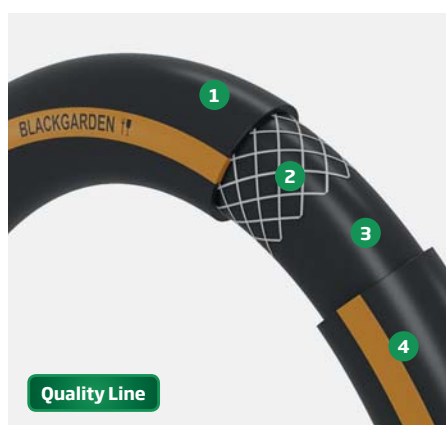

1. Capa exterior PVC negro.
2. Capa intermedia: refuerzo de malla de hilo de poliéster.
3. Capa interior cristal transparente de uso alimentario.
4. Banda antitorsión longitudinal naranja.

Blackgarden®

Manguera multicapa de PVC plastificado, con refuerzo interno de malla de poliéster y una cuarta capa, tensor especial antidobleces, especial para jardinería en condiciones severas.

Ø int. mm	Ø int. pulg.	Cód.	€/Mt.	Suministro (mts.)
12	1/2"	25701216	3,99 €	50
15	5/8"	25701519	4,92 €	50
19	3/4"	25701925	6,38 €	50
25*	1"	25702532	9,62 €	50

*Producto no estandarizado, pedidos bajo presupuesto, consultar con el departamento comercial.



FERRETERÍA - SANEAMIENTO JARDINERÍA

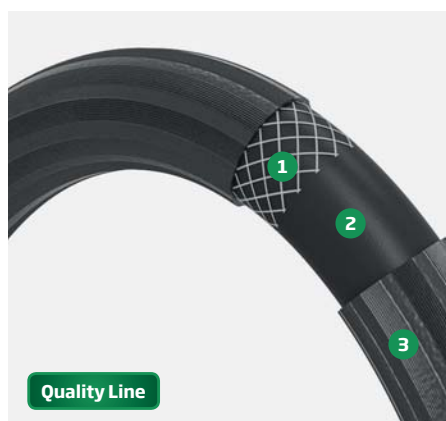

Quality Line

1. Capa intermedia: refuerzo de malla de hilo de poliéster.
2. Capa interior PVC negro.
3. Capa exterior estriada y de color negro para facilitar resistencia a los agentes atmosféricos y al desgaste.

Aquaobra Plus®

Manguera fabricada en PVC plastificado, con refuerzo interno de malla de poliéster.

Ø int. mm	Ø int. pulg.	Cód.	€/Mt.	Suministro (mts.)
15	5/8"	27001520	5,07 €	50
19	3/4"	27001925	7,42 €	50
25	1"	27002532	9,43 €	50

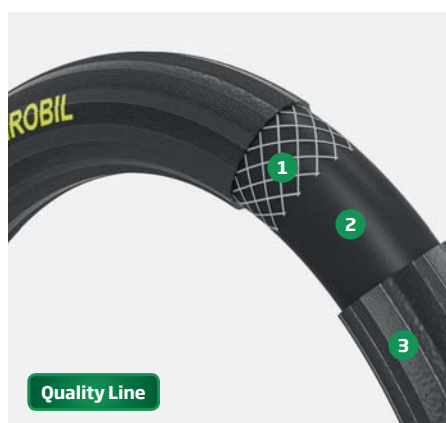

Quality Line

1. Capa intermedia: refuerzo de malla de hilo de poliéster.
2. Capa interior PVC negro.
3. Capa exterior estriada y de color negro para facilitar resistencia a los agentes atmosféricos y al desgaste en condiciones extremadamente duras de trabajo.

Espirobil®

Manguera multicapa de PVC plastificado reforzada con malla de poliéster, especialmente indicada para uso en condiciones agresivas de trabajo debido a su gran resistencia.

Ø int. mm	Ø int. pulg.	Cód.	€/Mt.	Suministro (mts.)
15	5/8"	40101519	5,30 €	50
19	3/4"	40101925	7,79 €	25-50
25	1"	40102532	9,95 €	25-50



Tricoline

1. Capa intermedia blanca.
2. Malla tricotada.
3. Capa interna negra.
4. Cubierta amarilla.

Tricoespir®

Manguera multicapa de PVC plastificado, reforzada con malla tricotada de poliéster, especial para jardinería. **10 años de garantía.**

Ø int. mm	Ø int. pulg.	Cód.	€/Mt.	Suministro (mts.)
12,5*	1/2"	44101217	4,82 €	25-50
15	5/8"	44101521	6,08 €	25-50
19	3/4"	44101926	8,51 €	25-50
25	1"	44102532	15,98 €	25-50

*Producto no estandarizado, pedidos bajo presupuesto, consultar con el departamento comercial.





Tricoline

1. Capa antitorsión en color blanco.
2. Refuerzo tricotado de poliéster Espiroflex No Torsion Technology de última generación.
3. Capa azul de refuerzo.
4. Capa interior blanca de uso alimentario.
5. Capa externa de PVC muy manejable en azul transparente.

Skyhose®

Manguera tricotada de calidad superior especial para jardinería. Uso alimentario, anti UV y antialgas. Compuesta de 5 capas y dotada de sistema especial tricotado ESPIROFLEX SINE TORSION TECHNOLOGY que la hace totalmente resistente a nudos y dobleces. **10 años de garantía.**

Ø int. mm	Ø int. pulg.	Cód.	€/Mt.	Suministro (mts.)
12,5*	1/2"	44301216	4,89 €	25-50
15	5/8"	44301521	7,09 €	15
15	5/8"	44301521	6,83 €	25-50
19	3/4"	44301925	9,55 €	25-50
25	1"	44302532	16,87 €	25-50

*Producto no estandarizado, pedidos bajo presupuesto, consultar con el departamento comercial.



Kit Skyhose®

Ø int. mm	Ø int. pulg.	Cód.	€/ud.	Suministro (mts.)
15	5/8"	44321521	105,96 €	15
15	5/8"	44331521	130,44 €	20
15	5/8"	44341521	165,40 €	25



Tricoline

1. Capa externa de PVC muy manejable en color amarillo.
2. Capa blanca de refuerzo.
3. Refuerzo tricotado de poliéster Espiroflex No Torsion Technology de última generación.
4. Capa blanca de refuerzo.
5. Capa interior azul transparente de uso alimentario.
6. Capa antitorsión en color azul.

Tricogold®

Manguera tricotada de calidad superior especial para jardinería. Uso alimentario, anti UV y antialgas. Compuesta de 6 capas y dotada de sistema especial tricotado ESPIROFLEX SINE TORSION TECHNOLOGY que la hace totalmente resistente a nudos y dobleces. **10 años de garantía.**

Ø int. mm	Ø int. pulg.	Cód.	€/Mt.	Suministro (mts.)
12,5*	1/2"	44201217	4,82 €	25-50
15	5/8"	44201521	7,09 €	25-50
19	3/4"	44201925	9,55 €	25-50
25	1"	44202532	16,87 €	25-50

*Producto no estandarizado, pedidos bajo presupuesto, consultar con el departamento comercial.



Kit Tricogold®

Ø int. mm	Ø int. pulg.	Cód.	€/ud.	Suministro (mts.)
15*	5/8"	44211521	105,96 €	15
15*	5/8"	44221521	130,44 €	20
15*	5/8"	44231521	165,40 €	25

*Producto no estandarizado, pedidos bajo presupuesto, consultar con el departamento comercial.

FERRETERÍA - SANEAMIENTO JARDINERÍA



1. Capa externa tacto caucho.
2. Capa negra de refuerzo.
3. Refuerzo tricotado de poliéster Espiroflex No Torsion Technology de última generación.
4. Capa blanca de refuerzo.
5. Refuerzo tricotado de poliéster Espiroflex No Torsion Technology de última generación.
6. Capa interior blanca de uso alimentario.

Ecosilver®

Manguera multicapa fabricada con PVC libre de ftalatos especialmente diseñada para jardinería doméstica. Compuesta de 6 capas y dotada de sistema especial tricotado ESPIROFLEX NO TORSION TECHNOLOGY que la hace totalmente resistente a nudos y dobleces. **10 años de garantía.**

Ø int. mm	Ø int. pulg.	Cód.	€/Mt.	Suministro (mts.)
12,5	1/2"	44401216	5,25 €	25-50
15	5/8"	44401521	8,88 €	25-50
19	3/4"	44401925	11,96 €	25-50



1. Malla tricotada.
2. Capa interna de color rojo.
3. Capa exterior amarillo transparente.

Tricovinil®

Manguera de color rojo transparente, fabricada por extrusión de compuestos vinílicos.

Ø int. mm	Ø int. pulg.	Cód.	€/Mt.	Suministro (mts.)
15*	5/8"	44111519	5,20 €	25-50
19*	3/4"	44111925	8,28 €	25-50

*Producto no estandarizado, pedidos bajo presupuesto, consultar con el departamento comercial.



FERRETERÍA - SANEAMIENTO SANEAMIENTO

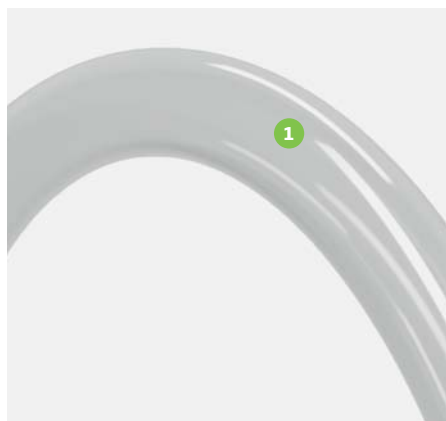

1. PVC flexible transparente de uso alimentario.

Espirocristal®

Tubo flexible monocapa de PVC plastificado transparente, especial para la nivelación en la construcción y conducción de líquidos a baja presión.

Ø mm	Cód.	€/rollo	Suministro (mts.)	Ø mm	Cód.	€/rollo	Suministro (mts.)
2x4	26800204	142,48 €	250	9x15*	26800915	224,57 €	50
3x5	26800305	68,84 €	100	10x12	26801012	70,50 €	50
4x6	26800406	86,50 €	100	10x13	26801013	108,77 €	50
4x7	26800407	101,01 €	100	10x14	26801014	153,09 €	50
5x7	26800507	51,12 €	50	12x15	26801215	160,14 €	50
5x8	26800508	60,46 €	50	12x16	26801216	173,20 €	50
5x9*	26800509	89,65 €	50	12x18	26801218	273,90 €	50
6x8	26800608	52,18 €	50	13x19	26801319	252,76 €	50
6x9	26800609	72,51 €	50	14x18	26801418	198,38 €	50
6x10	26800610	101,72 €	50	15x19	26801519	204,44 €	50
6x12*	26800612	168,16 €	50	15x20	26801520	205,43 €	50
7x9	26800709	81,57 €	50	16x20	26801620	221,56 €	50
7x10	26800710	86,60 €	50	18x23	26801823	310,14 €	50
7x11*	26800711	101,72 €	50	18x25	26801825	479,32 €	50
7x12*	26800712	152,06 €	50	20x25	26802025	338,36 €	50
7x14*	26800714	232,65 €	50	22x28*	26802228	350,43 €	50
8x10	26800810	60,46 €	50	25x31	26802531	508,51 €	50
8x11	26800811	91,64 €	50	30x38	26803038	556,89 €	50
8x12	26800812	126,89 €	50	35x43*	26803543	605,78 €	50
8x14	26800814	204,44 €	50	40x49*	26804049	690,29 €	25
9x11*	26800911	96,68 €	50	45x55*	26804555	791,50 €	25
9x12	26800912	97,67 €	50	50x60	26805060	948,07 €	25
9x13*	26800913	135,94 €	50				

*Producto no estandarizado, pedidos bajo presupuesto, consultar con el departamento comercial.



1. Capa interior de PVC en color negro.
2. Producto Espirogas® butano: PVC bicapa con cubierta de color naranja e interior negro.
Producto Espirogas® MN: PVC monocapa en color blanco.

Espirogas®

Manguera multicapa de PVC plastificado, especialmente formulado para la resistencia a hidrocarburos alifáticos, especialmente Butano y Propano a bajas presiones.



Espirogas® Butano

Ø mm	Cód.	€/Mt.	Largo (mts.)
9x15	10010915	3,27 €	60

Kit Espirogas® Butano

Ø int. mm	Cód.	€/ud.	Longitud (mts.)	Suministro (uds.)
9	10020915	8,93 €	1,50	Caja de 50 uds.

Kit Espirogas® Butano con Regulador

Ø int. mm	Cód.	€/ud.	Longitud (mts.)	Suministro (uds.)
9	10020915RG	40,96 €	1,50	Caja de 24 uds.

Espirogas® Ciudad M/N

Ø int. mm	Cód.	€/Mt.	Largo (mts.)
15x22	10201522	7,64 €	50

Kit Espirogas® Ciudad M/N

Ø int. mm	Cód.	€/ud.	Longitud (mts.)	Suministro (uds.)
15	10051522	13,57 €	1,50	Caja de 35 uds.

FERRETERÍA - SANEAMIENTO SANEAMIENTO



1. Refuerzo interior de espiral rígida de PVC antichoque y prácticamente indeformable.
2. PVC flexible ignífugo según normativa UL94 CLASE VO, impermeable a los gases y estanco.

Gas Protect®

Tubería de PVC flexible reforzada con espira de PVC rígido antichoque, utilizada como vaina de protección en instalaciones de tuberías de cobre empotradas en muros.

Ø mm	Cód.	€/Mt.	Largo (mts.)
27x32	13912732	6,04 €	25
32x40	13913240	7,66 €	25
38x47	13913847	8,88 €	25



1. Capa intermedia: refuerzo de malla de hilo de poliéster.
2. Capa externa: estriada en PVC de color gris.
3. Racor disponible en versión metálico o plástico.

Carga Lavadora

Manguera fabricada por extrusión de PVC plastificado, reforzada en su interior en malla de poliéster.



Racor Nylon

Largo	Cód.	€/ud.	Unidades
1,50	20161500	8,73 €	50
2,00	20162000	10,43 €	50
2,50	20162500	12,24 €	40
3,00	20163000	14,11 €	35

Embolsado + Juntas

Largo	Cód.	€/ud.	Unidades
1,50	20161501	11,73 €	50
2,00	20162001	13,68 €	45
2,50	20162501	15,03 €	40
3,00	20163001	19,10 €	35

Racor Metal

Largo	Cód.	€/ud.	Unidades
1,50	20171500	11,04 €	50
2,00	20172000	13,21 €	50
2,50	20172500	14,58 €	40
3,00	20173000	17,35 €	35

Embolsado + Juntas

Largo	Cód.	€/ud.	Unidades
1,50	20171501	13,97 €	50
2,00	20172001	16,89 €	45
2,50	20172501	19,83 €	40
3,00	20173001	22,17 €	35



Descarga Lavadora

Desagüe de lavadoras y lavavajillas. Tubo de Polipropileno con terminales de conexión en caucho termoplástico.

Largo	Cód.	€/ud.	Unidades
1,50	05121500	6,58 €	100
1,80	05121800	7,31 €	100
2,00	05122000	7,81 €	50
3,00	05123000	13,20 €	50
Soporte colgador	05120000	3,09 €	1



Embolsado + Soporte

Largo	Cód.	€/ud.	Unidades
1,50	05121501	9,68 €	50
1,80	05121801	10,54 €	50
2,00	05122001	11,52 €	50
3	05123001	15,06 €	50



Descarga Lavadora Extensible

Tubo de polipropileno con terminales de conexión en los extremos.

Ø mm	Cód.	Largo	€/ud.	Unidades
19x22	05120001	60 cm = 200 cm	12,38 €	150



Desagüe Flexible Extensible para Inodoro

Tubería fabricada en PVC flexible con espiral en PVC rígido para desagües de inodoro.

Largo	Cód.	€/ud.	Ud.
290/590	33230000	48,42 €	15



1. Flexible y adaptable a la salida del inodoro con conexión a desagüe en accesorio de evacuación en Ø 90 y Ø 110.
2. Flexible y adaptable a la salida del inodoro con conexión a desagüe en accesorio de evacuación en Ø 90 y Ø 110.



Manguito Sifón Extensible

Tubo extensible de polipropileno con manguitos inyectados para desagüe sanitario.



Cromado

Ø mm	Ø pulg.	Cód.	€/ud.	Suministro (mts.)
32	1 1/4"	33130032	41,82 €	100
40	1 1/2"	33130040	41,82 €	90

Metálico

Ø mm	Ø pulg.	Cód.	€/ud.	Suministro (mts.)
32	1 1/4"	33100032	14,82 €	100
40	1 1/2"	33100040	14,82 €	100

Plástico

Ø mm	Ø pulg.	Cód.	€/ud.	Suministro (mts.)
32	1 1/4"	33120032	13,32 €	100
40	1 1/2"	33120040	13,32 €	100



Espiroflex® Aluminio Compacto

Tubo de aluminio corrugado dedicado para aspiraciones de humos y gases de tipo doméstico e industrial y para ventilación en general.



Estándar

Ø mm	Cód.	€/Mt.	Suministro (mts.)	Ø mm	Cód.	€/Mt.	Suministro (mts.)
80	02170080	5,75 €	150	160	02170160	11,59 €	45
90	02170090	6,12 €	125	180	02170180	12,79 €	30
100	02170100	6,28 €	100	200	02170200	13,95 €	20
110	02170110	6,91 €	80	225	02170225	17,58 €	20
120	02170120	7,53 €	80	250	02170250	20,01 €	20
125	02170125	8,64 €	80	300	02170300	25,69 €	10
130	02170130	9,17 €	60	350	02170350	30,60 €	5
140	02170140	9,71 €	45	400	02170400	36,15 €	5
150	02170150	10,58 €	45	450	02170450	44,78 €	5

Retractilado

Ø mm	Cód.	€/Mt.	Mts. cajas	Largo pieza
100	02181100	8,06 €	60	20 cm = 1 mt.
100	02189100	8,06 €	60	30 cm = 1,5 mts.
100	02182100	8,06 €	60	40 cm = 2 mts.
100	02183100	8,06 €	60	60 cm = 3 mts.
110	02181110	9,04 €	48	20 cm = 1 mt.
110	02189110	9,04 €	48	30 cm = 1,5 mts.
110	02182110	9,04 €	44	40 cm = 2 mts.
110	02183110	9,04 €	48	60 cm = 3 mts.
120	02181120	9,67 €	48	20 cm = 1 mt.
120	02189120	9,67 €	48	30 cm = 1,5 mts.
120	02182120	9,67 €	44	40 cm = 2 mts.
120	02183120	9,67 €	48	60 cm = 3 mts.

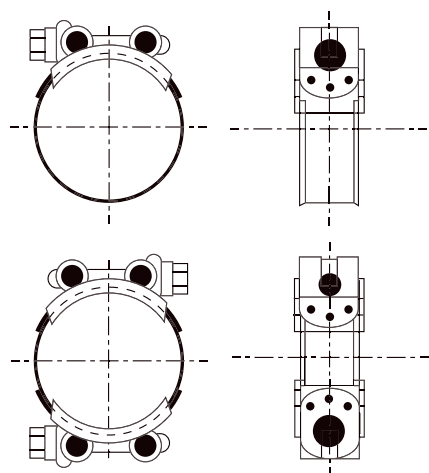
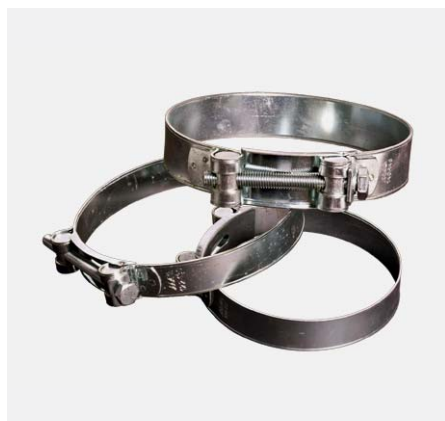

Abrazaderas

Abrazaderas de acero al carbono con bordes redondeados y desbarbados tratadas con baño de cinc antioxidante conformes a la norma DIN-3017.

	REF. M6	REF. M8	REF. M10	REF. RM10	REF. M6	REF. M8
	Ø FLEJE ZINGUE W1 F20				Ø FLEJE INOX. W4	
	20x0,8 mm	23x1,2 mm	30x1,7 mm	30x1,7 mm	20x08 mm	23X1,2 mm
	Ø TORNILLO				Ø TORNILLO	
	6 mm	8 mm	10 mm	10 mm	6 mm	8 mm
	RESISTENCIA				RESISTENCIA	
	45N cm	180N cm	700N cm	700N cm	45N cm	180N cm
023-025	0,94 €				2,78 €	
026-028	1,00 €				2,80 €	
029-031	1,06 €				2,89 €	
032-035	1,09 €	1,53 €			2,97 €	4,51 €
036-039	1,12 €	1,54 €			3,05 €	4,74 €
040-043	1,14 €	1,55 €			3,13 €	4,91 €
044-047	1,18 €	1,57 €			3,23 €	5,01 €
048-051	1,22 €	1,57 €			3,29 €	5,04 €
052-055	1,23 €	1,63 €			3,98 €	5,12 €
056-059	1,25 €	1,67 €			4,07 €	5,14 €
060-063	1,28 €	1,70 €				5,20 €
064-067	1,35 €	1,78 €				5,34 €
068-073	1,36 €	1,87 €	3,29 €	6,02 €	4,26 €	5,63 €
074-079	1,38 €	1,94 €	3,38 €	6,17 €		5,72 €
080-085		1,98 €	3,50 €	6,29 €		5,80 €
086-091		2,01 €	3,60 €	6,39 €		5,83 €
092-097		2,03 €	3,63 €	6,51 €		5,95 €
098-103		2,07 €	3,65 €	6,59 €		6,12 €
104-112		2,16 €	3,92 €	6,68 €		6,79 €
113-121		2,23 €	4,09 €	6,77 €		6,98 €
122-130		2,86 €	4,36 €	6,98 €		7,12 €
131-139		3,06 €	4,49 €	7,19 €		7,66 €
140-148		3,13 €	4,64 €	7,35 €		7,90 €
149-161		3,24 €	4,90 €	7,38 €		8,23 €
162-174		3,42 €	5,11 €	7,49 €		8,59 €
175-187			5,34 €	7,87 €		8,83 €
188-200		5,28 €	5,56 €	8,10 €		9,14 €
200-220				8,27 €		
201-213			6,02 €			
214-226			6,17 €			
220-240				10,26 €		
227-239			6,39 €			
240-252			6,59 €			
240-260				10,50 €		
248-260			6,84 €			
260-280				11,08 €		
280-300				11,49 €		
300-325				11,66 €		
325-350				12,84 €		
350-375				13,89 €		
375-400				13,97 €		
400-425				14,68 €		
425-450				15,31 €		
450-475				15,90 €		
475-500				16,00 €		

Características

- **W1** - Banda y tornillo de acero sobre carbono.
- **W2** - Banda inoxidable y tornillo de acero.
- **W4** - Banda y tornillo inoxidable.

Aplicaciones

- Aspiraciones de humos y gases domésticos e industriales.
- 3 puntos de soldadura.
- Tornillo ISO 8,8.

Cajas

- 100 piezas
- 50 piezas
- 25 piezas
- 15 piezas
- 10 piezas



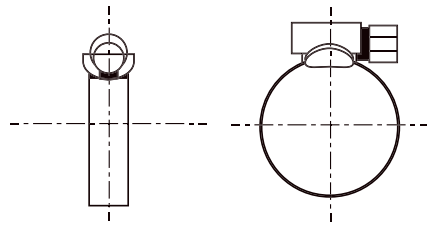

Medida	MZ9	MI9	MZ12 MI12
Ancho fleje	9	9	12
Ancho fleje + borde	11,5	11,5	15
Dim. tornillo	7	6	7
Altura tornillo	10	10	12
Esp. fleje	0,6	0,6	0,45

Calidad

- **Clase estándar:** Fleje inoxidable con tornillo de acero.
- **Clase W4 - Inox.:** Fleje y tornillo inoxidable.

Características

- El sistema de fijación del tornillo evita su desplazamiento vertical en el cierre.
- Banda con el relieve redondeado.
- Resistencia 10 Nm.

Aplicaciones

Todo los sectores de la industria, bricolaje, termohidráulica, agrícola, ...

Cajas

- 100 piezas
- 50 piezas
- 25 piezas
- 10 piezas



Abrazaderas sin fin

Abrazaderas de acero al carbono con bordes redondeados y desbarbados tratadas con baño de cinc antioxidante conformes a la norma 3017.1.

	REF. MZ.9	REF. MI.9	REF. MZ.12	REF. MI.12	REF. MI.9	REF. MI.12
	∅ W2	∅ W4	∅ W2	∅ W4	∅ W5	∅ W5
	∅ FLEJE 9 mm	∅ FLEJE 9 mm	∅ FLEJE 12 mm	∅ FLEJE 12 mm	∅ FLEJE 9 mm	∅ FLEJE 12 mm
10-16	0,41 €	0,59 €			0,78 €	
12-20	0,41 €	0,59 €			0,78 €	1,11 €
16-25	0,41 €	0,63 €			0,94 €	1,18 €
16-27			0,47 €	0,83 €		0,00 €
20-32	0,47 €	0,77 €	0,52 €	0,89 €	1,00 €	1,25 €
25-40	0,47 €	0,88 €	0,52 €	0,96 €	1,11 €	1,25 €
30-45		0,88 €			1,16 €	1,35 €
32-50			0,59 €	1,04 €	1,18 €	1,40 €
40-60	0,59 €	0,98 €	0,63 €	1,11 €	1,25 €	1,55 €
50-70			0,77 €	1,15 €	1,35 €	
60-80	0,61 €		0,83 €	1,39 €	1,35 €	
70-90	0,66 €	1,12 €	0,89 €	1,52 €	1,40 €	1,80 €
80-100	0,78 €	1,21 €	0,96 €	1,57 €	1,55 €	1,88 €
90-110	0,78 €	1,30 €	1,04 €	1,70 €	1,66 €	1,98 €
100-120	0,88 €	1,39 €			1,71 €	2,03 €
110-130	0,90 €	1,40 €	1,12 €	1,86 €	1,80 €	2,19 €
130-150			1,30 €	2,03 €	1,98 €	2,35 €
140-160			1,39 €	2,09 €	2,14 €	2,51 €
160-180			1,44 €	2,31 €	2,28 €	2,60 €
170-190			1,52 €		2,42 €	2,90 €
180-200				2,51 €		3,05 €
190-210			1,60 €		2,53 €	3,45 €
210-230			1,70 €	2,84 €	2,83 €	
220-240			1,86 €	2,90 €		
240-260			1,90 €	3,08 €	3,05 €	
250-270			1,99 €		3,38 €	
260-280				3,28 €		
280-300			2,03 €	5,25 €		
300-320			2,42 €	5,47 €		
310-330			2,58 €	5,60 €		
330-350			2,69 €	5,80 €		
350-370			2,84 €	5,88 €		
370-400			3,00 €			

Recomendaciones

Dar el mejor servicio a nuestros clientes es una de las prioridades de Espiroflex. Nuestro objetivo no sólo se basa en entregar un producto de alta calidad sino asesorar a nuestros clientes en el uso y manipulación de este para lograr una mejor experiencia.



Advertencias de uso

- ▶ Evitar tensiones y fuerzas mecánicas que puedan **deformar y/o dañar** la estructura.
- ▶ Utilizar **fittings y racores adecuados** al diámetro y a las necesidades.
- ▶ Utilizar siempre a **presión de trabajo señalada en especificaciones**.
- ▶ Utilizar los rangos de **temperatura** especificados en **función del material**.
- ▶ **Respetar el radio de curvatura** (especificación).
- ▶ Utilizar el **producto adecuado** en función de las **necesidades requeridas**.



Almacenaje

- ▶ Almacenar el **mínimo tiempo posible** (rotación de stock).
- ▶ **Evitar el contacto con otros productos no adecuados** (ver listado de incompatibilidades).
- ▶ **No almacenar al sol ni a altas temperaturas**.
- ▶ **Controlar la existencia de roedores y/o termitas**.
- ▶ El **etiquetaje** debe ser **correcto**.
- ▶ **Manipulación adecuada**.
- ▶ **Apertura del embalaje cuidadosa**.
- ▶ Almacenamiento en superficies adecuadas.
- ▶ Apilado y altura en función del tamaño reseñado en la especificación de cada producto.

Ante cualquier duda, consultar con el equipo técnico de Espiroflex.



Montaje

- ▶ Debe ser **montado** correctamente **por profesionales**.
- ▶ **Evitar torsión, tensión o vibraciones.**
- ▶ **Evitar sobrepresión** (golpe de ariete).
- ▶ Instalaciones:
 1. Fijas (comprobar sujeción).
 2. Móviles (comprobar la longitud adecuada).
 3. Si hay carga eléctrica utilizar tubos antiestáticos.
- ▶ Llevar un **mantenimiento adecuado** y sustituir cuando se visualicen defectos tales como:
 - fisuras
 - abrasiones
 - bultos
 - daños de cualquier tipo y/o fugas.



Destrucción o eliminación

- ▶ Eliminar **adecuadamente a la legislación** en función del tipo de producto.

CONDICIONES GENERALES DE VENTA



Pedido mínimo 150 €

Espiroflex, S.A. se acoge a partir del 1 de enero de 2011 a la nueva normativa de pagos según la ley 15/2010 del 15 julio 2010.



Transporte:

- Portes pagados en pedidos superiores a 800 €.
- Pedidos inferiores a 800 €. Cargo portes en factura. Excepto Baleares que serán de 1.200 €.
- Ceuta y Melilla mercancía puesta al consignatario en península.
- Los envíos con destino Canarias serán 1.200 € portes pagados.
- Los envíos con destino extranjero serán a cargo del cliente.



Devoluciones:

- La mercancía devuelta que sea preciso reembalaje, se efectuará en recargo de un 20% por depreciación del producto.



Reclamaciones:

- Las reclamaciones que se efectúen por mercancía defectuosa, tendrán un máximo de 30 días a la recepción de la misma, y las que sean por causa del transporte tendrán un máximo de 15 días.

PARA CONSULTAS Y PEDIDOS A TRAVÉS DE NUESTRA PÁGINA WEB



www.espiroflex.com



pedidos@espiroflex.com

CERTIFICADOS ISO 9001:2019



ESPIROFLEX

Espiroflex, S.A.

C/ Vic s/n · Pol. Ind. La Florida · Sta. Perpétua de Mogoda
08130 Barcelona (Spain) · T. (+34) 93 560 24 00
info@espiroflex.com · www.espiroflex.com



ANIVERSARIO
ANNIVERSARY
1995 • 2020